

PRO

8MP IR LED搭載30倍 屋外 PTZ AIカメラ 耐重塩害モデル

WV-X66700-Z3LK

8MP IR LED搭載30倍 屋外 PTZ AIカメラ

WV-S66700-Z3LN

2MP (1080p) IR LED搭載40倍 屋外 PTZ AIカメラ 耐重塩害モデル

WV-X66300-Z4LK

2MP (1080p) IR LED搭載40倍 屋外 PTZ AIカメラ

WV-S66300-Z4LN

各オープン価格

AIプロセッサ搭載の小型球体IR-PTZカメラ 新たに親水コートモデルをラインアップ

IR-LED搭載PTZカメラとしては初めてとなるAIプロセッサを、新開発の業界最小クラス^{※1}の球体ボディに搭載。AIアプリケーション^{※2}を用いた動体検知や、標準搭載のAI自動追尾により、工場やインフラ施設、建設現場や倉庫など、特に夜間の広範囲にわたる監視業務の効率化に威力を発揮します。

商品特長

- AI自動追尾、光学ズーム、LED最長照射により、夜間の広範囲の監視を支援
 - 光学ズーム倍率：40倍 (2MPモデル) / 30倍 (8MPモデル)
 - 最長照射距離：250 m (2MPモデル) / 200 m (8MPモデル)
- 高精度な物体検知・識別とAIアプリケーション^{※2}のインストールにより、様々なソリューションを実現
 - 動体検知、マスク非着用検知、人物属性識別、車両属性識別、混雑検知などの豊富なAIアプリケーションの中から、最大2MPモデルは2つ/8MPモデルは3つまで同時に使用可能^{※2}。活用シーンを拡大。
- AI物体検知とテンプレートマッチング^{※3}を組み合わせた、高精度のAI自動追尾を標準搭載
 - 人や車両をAIが的確に検知することでスムーズな自動追尾を実現。
従来必要だったコントローラーでのジョイスティック操作の代替として、スムーズに被写体を追尾。
- 低い天井や軒下にも設置できるコンパクトな筐体に、高速・高精度・高耐久性のPTZ機構を搭載
 - パン速度は業界最速クラスの最大700°/秒。プリセット移動中にパン・チルト・ズーム・フォーカスの動作を同時に行うことでプリセット時間の極小化を実現。また、高耐久ギアの採用でメンテナンス頻度も軽減。
 - 耐重塩害 (ISO14993準拠 / 対象品番：WV-X66700-Z3LK、WV-X66300-Z4LK)、防塵防水規格“IP66”や耐衝撃保護等級“IK10”に対応。
- ドームカバーにアドバンスド親水コート採用
- データの改ざんやなりすましを防ぐサイバーセキュリティー性能
 - 第三者機関発行の電子証明書 (Global Sign[®]) に加えて、FIPS 140-2 level3^{※4}に認定されたハードウェアを搭載し、データ保護性能を強化。
- ONVIF[®] プロファイル (G/M/S/T) に準拠

※1：屋外用PTZカメラ中、高さの比較。2023年5月時点弊社調べ。

※2：AIアプリケーションは別売のオプション。2つのAIアプリケーションとは別に、AI音識別アプリケーションは無償でプリインストール済み。

※3：物体推定位置の画像をテンプレートに登録して照合する従来型の追尾方式。

※4：FIPS 140-2は、米国連邦情報処理標準規格 (Federal Information Processing Standards) で暗号化モジュールのセキュリティ要件を定めた規格。
level3は、政府や法執行機関など、高いセキュリティが求められる場所に適したレベル。



< 商品の詳細について詳しくはこちら

●GlobalSignはGMOグローバルサイン株式会社の登録商標です。

●ONVIFは、ONVIF, Inc.の登録商標です。 ●QRコードは、株式会社デンソーウェーブの登録商標です。



■ 定格 WV-X66700-Z3LK / WV-X66300-Z4LK / WV-S66700-Z3LN / WV-S66300-Z4LN

※最新情報について詳しくは、i-PROブランドサイト・ダウンロード一覧 (https://i-pro.com/products_and_solutions/ja/surveillance/documentation-database) よりデータシート/仕様書・取扱説明書をご覧ください。
 ※記載のi-PROブランドサイト・技術情報<管理番号: Cxxx>については、(https://i-pro.com/products_and_solutions/ja/surveillance/learning-and-support/knowledge-base/technical-information) または
 機器互換 (https://i-pro.com/products_and_solutions/ja/surveillance/learning-and-support/knowledge-base/compatibility) よりご覧ください。

| 基本 | |
|----------------|---|
| 電源※1 | PoE++ (IEEE802.3bt 準拠) |
| 消費電力※1 | PoE++ DC 54 V : 850 mA/約45.9 W (クラス6機器) |
| 使用環境 | 使用温度範囲: -50 °C ~ +60 °C※2 (電源投入時: -30 °C ~ +60 °C) 使用湿度範囲: 10 % ~ 100 % (結露しないこと) |
| 防塵性・防水性 | IP66 (IEC 60529 / JIS C 0920)、Type 4X (UL50E)、NEMA 4X準拠 (取扱説明書に従い設置工事が正しく行われ、かつ適切な防水処理が行われた場合のみ) |
| 耐衝撃性 | IK10 (IEC 62262) |
| 寸法 | 最大径: ø167 mm / 高さ: 205 mm / ドーム半径: 77.5 mm (アタッチメント部分や突起部を含まず) |
| 質量 | 約3 kg (アタッチメント部分を含まず) |
| 仕上げ | 本体 : WV-X66700-Z3LK / WV-X66300-Z4LK アルミダイカスト (耐重塩害塗装) WV-S66700-Z3LN / WV-S66300-Z4LN アルミダイカスト i-PROホワイト、ブラック/PC樹脂 ブラック 外郭ねじ : ステンレス (耐食処理) ドームカバー : PC樹脂 クリア (アドバンスド親水コート対応) |
| その他 | いたずら防止構造 (設置完了後触ることができるねじが、通常のドライバーで開閉できない構造になっています) WV-X66700-Z3LK / WV-X66300-Z4LK 耐重塩害仕様 (ISO14993準拠) |
| 入出力 | |
| 外部I/O端子※3 | ALARM IN 1 (アラーム入力1 / 白黒切換入力 / 自動時刻調整入力) 1端子 ALARM IN 2 (アラーム入力2 / アラーム出力) 1端子 ALARM IN 3 (アラーム入力3 / AUX出力) 1端子 |
| オーディオ入力※3 | ø3.5 mm ステレオミニジャック 使用可能マイク: プラグインパワー方式 (感度: -51 dB ~ -38 dB (0 dB = 1 V / Pa, 1 kHz)) 入力インピーダンス: 約2 kΩ 不平衡、供給電圧: 4.0 V ± 0.5 V |
| オーディオ出力※3 | ø3.5 mm ステレオミニジャック (モノラル出力) 出力インピーダンス: 約600 Ω 不平衡、出力レベル: -20 dBV |
| カメラ部 | |
| 撮像素子 | 約1/2.8型 CMOSセンサー |
| 有効画素数 | WV-X66700-Z3LK / WV-S66700-Z3LN 約840万画素 WV-X66300-Z4LK / WV-S66300-Z4LN 約210万画素 |
| 最低照度 | カラー WV-X66700-Z3LK / WV-S66700-Z3LN 0.19 lx (50IRE, F1.8、最長露光時間: OFF (1/30 s)、AGC: 11) ※換算値 0.012 lx (50IRE, F1.8、最長露光時間: 最大16/30 s、AGC: 11) ※換算値 WV-X66300-Z4LK / WV-S66300-Z4LN 0.015 lx (50IRE, F1.6、最長露光時間: OFF (1/30 s)、AGC: 11) 0.001 lx (50IRE, F1.6、最長露光時間: 最大16/30 s、AGC: 11) ※換算値 白黒 WV-X66700-Z3LK / WV-S66700-Z3LN 0 lx (50IRE, F1.8、最長露光時間: OFF (1/30 s)、AGC: 11、IR LED点灯時) 0.10 lx (50IRE, F1.8、最長露光時間: OFF (1/30 s)、AGC: 11) 0.006 lx (50IRE, F1.8、最長露光時間: 最大16/30 s、AGC: 11) ※換算値 WV-X66300-Z4LK / WV-S66300-Z4LN 0 lx (50IRE, F1.6、最長露光時間: OFF (1/30 s)、AGC: 11、IR LED点灯時) 0.006 lx (50IRE, F1.6、最長露光時間: OFF (1/30 s)、AGC: 11) 0.0004 lx (50IRE, F1.6、最長露光時間: 最大16/30 s、AGC: 11) ※換算値 |
| ダイナミックレンジ | WV-X66700-Z3LK / WV-S66700-Z3LN 最大132 dB (スーパーダイナミックOn、レベル31、15 fps ※4) WV-X66300-Z4LK / WV-S66300-Z4LN 最大144 dB (スーパーダイナミックOn、レベル31) |
| IR LED Light | WV-X66700-Z3LK / WV-S66700-Z3LN High / Middle / Low / Off 最長照射距離: 200 m WV-X66300-Z4LK / WV-S66300-Z4LN High / Middle / Low / Off 最長照射距離: 250 m |
| 動作検知 (VMD) | 有効 / 無効、4エリア設定可能 |
| 妨害検知 (SCD) | 有効 / 無効、1エリア設定可能 |
| 音検知 | On、Off |
| AI音識別 | 銃声、悲鳴、クラクション、ガラスが割れる音から選択可能 |
| AI機能拡張ソフトウェア※5 | WV-X66700-Z3LK / WV-S66700-Z3LN 最大3つ搭載可能 WV-X66300-Z4LK / WV-S66300-Z4LN 最大2つ搭載可能 |







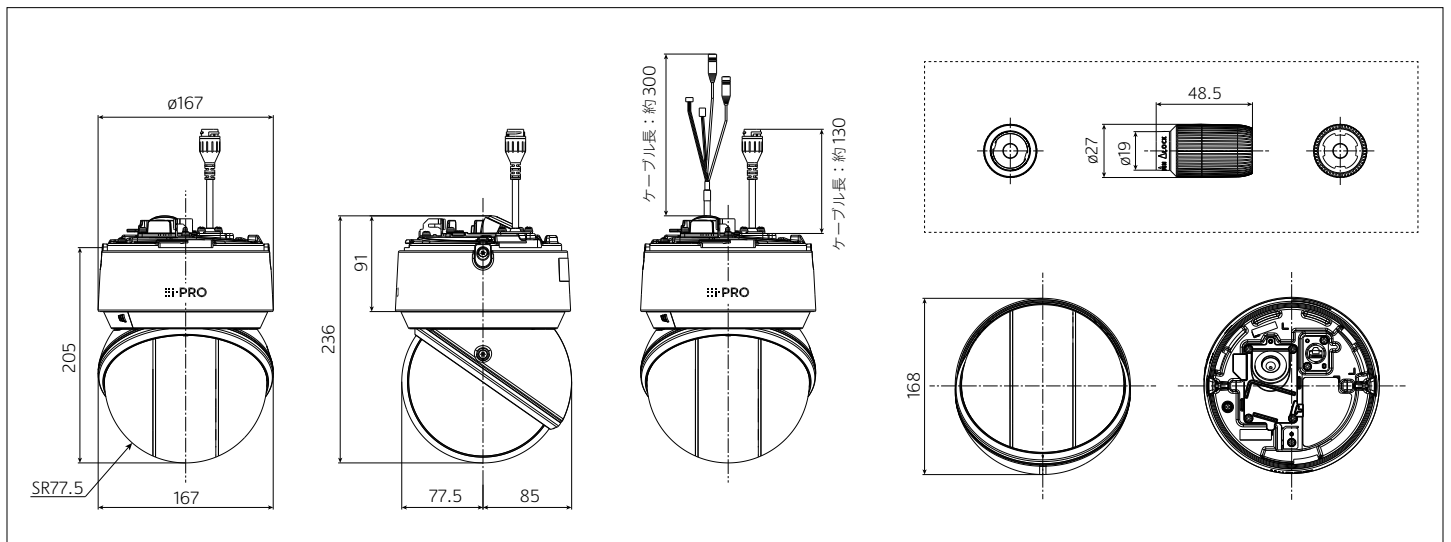



| レンズ部 | |
|----------------|---|
| ズーム比 | WV-X66700-Z3LK / WV-S66700-Z3LN 光学ズーム 30倍 (電動ズーム / 電動フォーカス) EX光学ズーム 最大90倍 (30 ~ 90倍: 画像解像度 1280 × 720時) WV-X66300-Z4LK / WV-S66300-Z4LN 光学ズーム 40倍 (電動ズーム / 電動フォーカス) EX光学ズーム 最大60倍 (40 ~ 60倍: 画像解像度 1280 × 720時) |
| 焦点距離 (f) | WV-X66700-Z3LK / WV-S66700-Z3LN 4.5 mm ~ 135 mm WV-X66300-Z4LK / WV-S66300-Z4LN 4.25 mm ~ 170 mm |
| 最大口径比 (F) | WV-X66700-Z3LK / WV-S66700-Z3LN 1 : 1.8 (WIDE) ~ 1 : 4.7 (TELE) WV-X66300-Z4LK / WV-S66300-Z4LN 1 : 1.6 (WIDE) ~ 1 : 4.95 (TELE) |
| 画角 | WV-X66700-Z3LK / WV-S66700-Z3LN [16 : 9モード] 水平: 2.5° (TELE) ~ 62° (WIDE)、垂直: 1.4° (TELE) ~ 37° (WIDE) WV-X66300-Z4LK / WV-S66300-Z4LN [16 : 9モード] 水平: 2.0° (TELE) ~ 65° (WIDE)、垂直: 1.2° (TELE) ~ 39° (WIDE) [4 : 3モード] 水平: 1.5° (TELE) ~ 51° (WIDE)、垂直: 1.2° (TELE) ~ 39° (WIDE) |
| ネットワーク部 | |
| 画像解像度 | WV-X66700-Z3LK / WV-S66700-Z3LN H.265+H.264※6 JPG (MJPEG) [16 : 9モード (30/25 fpsモード)] 3840 × 2160 / 2560 × 1440 / 1920 × 1080 / 1280 × 720 / 640 × 360 / 320 × 180 WV-X66300-Z4LK / WV-S66300-Z4LN [16 : 9モード (30/60/25/50 fpsモード)] 1920 × 1080 / 1280 × 720 / 640 × 360 / 320 × 180 [4 : 3モード (30/25 fpsモード)] 1280 × 960 / VGA / QVGA [4 : 3モード (15/12.5 fpsモード)] 2048 × 1536※7 / 1280 × 960 / VGA / QVGA |
| セキュリティ | ユーザー認証 / ダイジェスト認証 / ホスト認証 / HTTPS※ / 動画ファイルの改ざん検出※ ※ GlobalSign® の証明書がプリインストールされています。 IEEE802.1X / プルートフォース対策 / システムログ / 映像配信ログ FIPS 140-2 level3準拠セキュアエレメント (NXP® EdgeLock® SE050F) 署名付きファームウェア |
| microSDメモリーカード | microSDXCメモリーカード : 64 GB、128 GB、256 GB、512 GB microSDHCメモリーカード : 4 GB、8 GB、16 GB、32 GB microSDメモリーカード : 2 GB ※8,9,10,11,12 |

- ※1 : 本機の電源に関する情報については、弊社技術情報ウェブサイト<管理番号: C0106>を参照してください。
 ※2 : IR LED Lightを常時点灯して使用する場合、使用温度範囲の上限は+50 °Cです。
 ※3 : 外部I/O端子、オーディオ入力、オーディオ出力を利用するにはオプションのマルチケーブル (WV-QCA501UX) が必要です。本機にはオーディオ出力をモニター出力に切り換える機能はありません。
 ※4 : レベル30以上の場合、15fpsに制限されます。
 ※5 : 対応するAI機能拡張ソフトウェアについては、弊社機器互換ウェブサイト<管理番号: C0103>をご覧ください。
 ※6 : H.265/H.264は各ストリームごとに選択可能です。
 ※7 : 超解像度技術を使用した解像度。
 ※8 : i-PRO機器専用 microSDメモリーカードの使用を推奨します。
 ※9 : microSDメモリーカードの保存可能枚数 / 時間 (目安) は、弊社技術情報ウェブサイトを参照してください。
 JPEGの保存可能枚数: <管理番号: C0306>
 ストリーム (H.265またはH.264) の保存可能時間: <管理番号: C0307>
 ※10 : スピードクラスClass6以上の業務用microSDメモリーカードを使用してください。スピードクラスClass10対応のmicroSDメモリーカードの場合は、UHS-I (Ultra High Speed-I) 対応のカードを使用してください。
 ※11 : microSDメモリーカードの交換周期の目安は、弊社技術情報ウェブサイトの<管理番号: C0117>を参照してください。
 ※12 : 自動上書き機能を使ってmicroSDメモリーカードに繰り返し録画する場合は、高い信頼性と耐久性を持ったものを使用してください。







■ 寸法図 (単位: mm)



WV-S66700-Z3LN WV-S66300-Z4LN 関連商品 (別売)

| | | | | | | |
|--|---|--|--|---|---|--|
| <p>カメラ壁取付金具 WV-QWL502-W (i-PRO ホワイト) オープン価格</p>  <p>カメラを壁面に取り付けたり、直径80 mm~200 mmの丸形ポールに固定して使用する際に使用します。</p> | <p>カメラ吊り下げ金具 (4点穴) WV-QSR506-W (i-PRO ホワイト) オープン価格</p>  | <p>カメラ吊り下げ金具 (ISOオネジ) WV-QSR506M-W (i-PRO ホワイト) オープン価格</p>  <p>他社製金具 組み合わせ用</p> | <p>カメラ吊り下げ金具 (ISOメネジ) WV-QSR506F-W (i-PRO ホワイト) オープン価格</p>  <p>他社製金具 組み合わせ用</p> | <p>ポール取付金具 WV-QPL500WUX (i-PRO ホワイト) オープン価格</p>  <p>直径80 mmから200 mmの垂直に立てた丸型ポールに取り付けるときに使用します。</p> | <p>コーナー取付金具 WV-QCN500WUX (i-PRO ホワイト) オープン価格</p>  <p>カメラやカメラ取付用金具を建物外壁のコーナー部分に取り付けるときに使用します。</p> | |
| <p>カメラ壁取付金具 WV-QWL501WUX (i-PRO ホワイト) オープン価格</p>  <p>WV-QSR506-Wを使ってカメラを壁に取り付けて設置するときに用います。</p> | <p>カメラ天井吊り下げ金具 WV-QCL501WUX (i-PRO ホワイト) オープン価格</p>  <p>WV-QSR506-Wを使ってカメラを天井から吊り下げて設置するときに用います。</p> | <p>ベース金具 WV-QJB505-W (i-PRO ホワイト) オープン価格</p>  | <p>カメラ天井直付金具 WV-Q105AUX オープン価格</p>  <p>二重天井などのねじ強度が弱い場所に、天井裏からのアンカーボルトで支えるためのカメラ用金具です。 ※屋内設置時のみ使用可能</p> | <p>カメラ天井埋込金具 WV-QEM505-W (i-PRO ホワイト) オープン価格</p>  <p>※屋内設置時のみ使用可能</p> | <p>パイプ取付金具 WV-QAT500WUX (i-PRO ホワイト) オープン価格</p>  <p>WV-QSR506-Wと現地調達した金具との接合部分に使用します。</p> | <p>クリアドームカバー WV-QDC508CN [アドバンスト親水コート] オープン価格</p>  <p>※工場出荷時に装着されているドームカバーです。</p> |
| <p>クリアドームカバー WV-QDC508C オープン価格</p>  <p>透過率 約45%</p> | <p>スモークドームカバー WV-QDC508G オープン価格</p>  <p>透過率 約45%</p> | <p>マルチケーブル (屋外用) WV-QCA501UX オープン価格</p>  <p>屋外用のI/Oケーブルです。 ※マルチケーブルをご使用の場合は接続部分の防水処理が必要になります。</p> | <p>マイクユニット WV-PM500 (i-PROホワイト) オープン価格</p>  <p>※使用の際にマルチケーブル (WV-QCA501UX) が必要です。</p> | | | |

WV-X66700-Z3LK WV-X66300-Z4LK 関連商品 (別売)

| | | | | | |
|--|--|---|--|--|---|
| <p>カメラ吊り下げ金具 (4点穴) 耐重塩害 WV-QSR506S-W (i-PRO ホワイト) オープン価格</p>  | <p>カメラ壁取付金具 耐重塩害 WV-QWL501S-W (i-PRO ホワイト) オープン価格</p>  <p>WV-QSR506S-Wを使ってカメラを壁に取り付けて設置するときに用います。</p> | <p>カメラ天井吊り下げ金具 耐重塩害 WV-QCL501S-W (i-PRO ホワイト) オープン価格</p>  <p>WV-QSR506S-Wを使ってカメラを天井から吊り下げて設置するときに用います。</p> | <p>クリアドームカバー WV-QDC508CN [アドバンスト親水コート] オープン価格</p>  <p>※工場出荷時に装着されているドームカバーです。</p> | <p>クリアドームカバー WV-QDC508C オープン価格</p>  | <p>スモークドームカバー WV-QDC508G オープン価格</p>  <p>透過率 約45%</p> |
| <p>マルチケーブル (屋外用) WV-QCA501UX オープン価格</p>  <p>屋外用のI/Oケーブルです。 ※マルチケーブルをご使用の場合は接続部分の防水処理が必要になります。</p> | | | | | |

共通関連商品 (別売)

| | | |
|---|---|---|
| <p>PoEカメラ電源ユニット (1ch) WJ-PU201UX オープン価格</p>  | <p>ネットワークディスクレコーダー WJ-NX510K WJ-NX410K WJ-NX310シリーズ 各オープン価格</p>  | <p>ネットワークディスクレコーダー WJ-NU301シリーズ/WJ-NU300シリーズ WJ-NU201シリーズ/WJ-NU101シリーズ 各オープン価格</p>  |
|---|---|---|

- その他の別売品、ネットワークカメラとオプション品の組み合わせについての最新情報は、i-PROブランドサイト・機器互換 (https://i-pro.com/products_and_solutions/ja/surveillance/learning-and-support/knowledge-base/compatibility) <管理番号: C0501>をご覧ください。
- ネットワークカメラに取り付けるアクセサリは、「アクセサリセクター」 (<https://i-pro.com/selector/accessory/>) で検索できますのでご利用ください。
- レコーダー商品について詳しくは (https://i-pro.com/products_and_solutions/ja/surveillance/products-list?category=ネットワークディスクレコーダー) をご覧ください。

お問い合わせは **i-PROカスタマーコンタクト** https://i-pro.com/products_and_solutions/ja/surveillance/contact-us

i-PRO株式会社 〒108-6014 東京都港区港南二丁目15番1号 品川インターシティA棟14階

- 商品の色は印刷物ですので実際の色と若干異なる場合があります。●商品の仕様およびデザインは予告なく変更する場合があります。
- 本カタログ掲載商品の価格には、配送・設置調整費、工事費、使用済み商品の引き取り費等は含まれておりません。
- オープン価格の商品は本体希望小売価格を定めていません。●実際の商品には、ご使用上の注意を表示しているものがあります。

IP-046

2024-07-P2