

## HD (1280×720) H.265コーデック、顔スマートコーディング技術を搭載 インテリジェントオート (iA) 機能により識別性を向上した屋外モデル

i-PRO社独自の顔スマートコーディング技術<sup>\*1</sup>を搭載したH.265エンジンを使用し、低ビットレート高画質ストリームを実現。従来のH.264圧縮方式に加えてH.265圧縮方式での動作を可能にし、顔スマートコーディング技術と組み合わせて、i-PRO社従来モデルに比べ、データ量を最大50%削減できます。

※1：被写体の「顔」と動体位置をカメラが学習し、「顔」部分のみを高精細データで送信することで大幅に帯域削減する技術。

### 製品特長

- 低ビットレート高画質ストリームを実現
- インテリジェントオート (iA) 機能により視認が厳しい環境での識別性を向上
  - ースーパーダイナミック機能の改善とシャッタースピード最適化で、移動する人や車の輪郭、ヘッドライトに照らされて光っているナンバープレートの識別性を向上しました。
  - また、顔の位置を自動判別し明るさを調整することによって、背景の明るさが変化したときの顔の判別性を向上しました。
- オートフォーカス機能 (AF) を搭載
- 暗号通信機能を搭載することによりセキュア性を向上
- IK10<sup>\*2</sup> (IEC 62262) 適合の高い耐衝撃性を実現
  - ※2：[IK10] 国際電気標準会議 (IEC) で規定されている、耐衝撃性に関する規格で衝撃のランクを示します。
- ONVIF<sup>®</sup> プロファイル (S/T) に準拠



< 製品の詳細について詳しくはこちら >

●ONVIFは、ONVIF, Inc.の登録商標です。 ●QRコードは、株式会社デンソーウェーブの登録商標です。



■ 定格 WV-S1510UX ※最新情報について詳しくは「サポートポータルウェブサイト <https://japanics.i-pro.com/>」より仕様書・取扱説明書をご覧ください。

基本	
電源※1	PoE (IEEE802.3af準拠)
消費電力※1	PoE DC 48 V : 110 mA / 約5.3 W (クラス2機器)
使用環境	使用温度範囲：-20℃～+50℃ (電源投入時：-20℃～+50℃) 使用湿度範囲：10%～100% (結露しないこと)
保存環境	保存温度範囲：-30℃～+60℃ 保存湿度範囲：10%～95% (結露しないこと)
モニター出力 (調整用)	VBS : 1.0 V [p-p] / 75 Ω, コンポジット信号、ピンジャック NTSCもしくはPAL出力可能 (INITIAL SETスイッチを短く(1秒以下)押すかまたはソフトウェアで変更)
防水性※2	IP66 (IEC 60529 / JIS C 0920)・Type 4X (UL50) NEMA 4X準拠
耐衝撃性	IK10 (IEC 62262)
寸法	[幅] 130 mm [高さ] 130 mm [奥行き] 337 mm
質量	約1.6 kg
仕上げ	本体 : アルミダイカスト / 樹脂 シルバーメタリック 外郭ねじ : ステンレス (耐食処理) フロントパネル : PC樹脂 クリア

カメラ部	
撮像素子	約1/3型MOSセンサー
有効画素数	約240万画素
寸法	5.28 mm (H) × 2.97 mm (V)
走査方式	プログレッシブ
最低照度	カラー : 0.008 lx (F1.6, 最長露光時間 : OFF (1/30 s), AGC : 11) 0.0005 lx (F1.6, 最長露光時間 : 最大16/30 s, AGC : 11) ※換算値 白黒 : 0.007 lx (F1.6, 最長露光時間 : OFF (1/30 s), AGC : 11) 0.0004 lx (F1.6, 最長露光時間 : 最大16/30 s, AGC : 11) ※換算値
インテリジェントオート (A)	On / Off
スーパーダイナミック	On / Off, 0から31の範囲でレベル設定が可能 (60フレームに設定した場合はスーパーダイナミック機能はOffとなります)
ダイナミックレンジ	144 dB typ. (スーパーダイナミックOn時)
最大ゲイン (AGC)	0から11の範囲でレベル設定が可能
階層補正	0から255の範囲でレベル設定が可能
逆光 / 強光補正	逆光補正 (BLC) / 強光補正 / Off (スーパーダイナミック、インテリジェントオートがOff時のみ)
露光補正	On / Off (インテリジェントオート、コントラスト自動調整がOff時のみ)
光量制御モード	屋外撮影 / フリッカレス (50 Hz) / フリッカレス (60 Hz) / 固定シャッター
シャッター速度	1/30固定、3/120固定、2/100固定、2/120固定、1/60固定、1/100固定、1/120固定、1/250固定、1/500固定、1/1000固定、1/2000固定、1/4000固定、1/10000固定 (1/30固定～2/120固定は30fpsモードのみ、1/60固定は60fpsモードのみ)
最長露光時間	最大1/4000s、最大1/2000s、最大1/1000s、最大1/500s、最大1/250s、最大1/120s、最大1/100s、最大2/120s、最大2/100s、最大3/120s、最大1/30s、最大2/30s、最大4/30s、最大6/30s、最大10/30s、最大16/30s (最大2/100s、最大3/120sは30fpsモード時のみ)
簡易白黒切替	Off / Auto
ホワイトバランス	ATW1 / ATW2 / AWC
デジタルノイズリダクション	0から255の範囲でレベル設定が可能
画揺れ補正	On / Off (30fpsモード時のみ設定可能)
プライバシーゾーン	有効 / 無効、ゾーン設定 最大8か所
画面内文字表示	On / Off, 最大20文字 (アルファベット、漢字、ひらがな、カタカナ、数字、記号)
動作検知 (VMD)	有効 / 無効、4エリア設定可能
画像回転	0° (Off) / 90° / 180° (上下反転) / 270°

レンズ部	
ズーム比	3.6倍 光学 7.2倍 EX光学ズーム 画像解像度 640×360時 (手動ズーム / 電動フォーカス)
デジタルズーム	x1, x2, x4の3段階から選択可能
焦点距離 (f)	2.8 mm ～ 10 mm
最大口径比 (F)	1 : 1.6 (WIDE) ～ 1 : 3.4 (TELE)
フォーカス範囲	0.3 m ～ ∞
絞リ範囲	F1.6 ～ T405
画角	[16 : 9モード時] 水平 : 31° (TELE) ～ 112° (WIDE) 垂直 : 17° (TELE) ～ 60° (WIDE) [4 : 3モード時] 水平 : 26° (TELE) ～ 91° (WIDE) 垂直 : 19° (TELE) ～ 67° (WIDE)

カメラ取付台	
調整角度	<天井設置の場合> 水平 : ±180° (PAN回転部) 垂直 : 0°～100° (TILT回転部) 傾き : -190°～+100° (YAW回転部) <壁設置の場合> 水平 : ±100° (TILT回転部) ※ 垂直 : ±100° (TILT回転部) ※ 傾き : -190°～+100° (YAW回転部) ※PAN回転部の調整により水平 / 垂直を切り替えます。
寸法	[幅] 130 mm [高さ] 130 mm (カメラ取付台設置部分)
仕上げ	アルミダイカスト シルバーメタリック

■ 対応OSとブラウザ

対応OS	Microsoft Windows 10 / 8.1 / 8 (日本語版)
対応ブラウザ	Internet Explorer 11 / 10 / 9 / 8 (32ビット 日本語版)、Microsoft Edge、Firefox、Google Chrome™
ウェブブラウザの動作検証についてはサポートポータルウェブサイトより<管理番号 : C0132>をご覧ください	

- Microsoft、Windows、Internet Explorer、Microsoft Edgeは、米国Microsoft Corporationの米国およびその他の国における登録商標または商標です。
- その他記載されている会社名・商品名、ロゴは、各会社の商標または登録商標です。





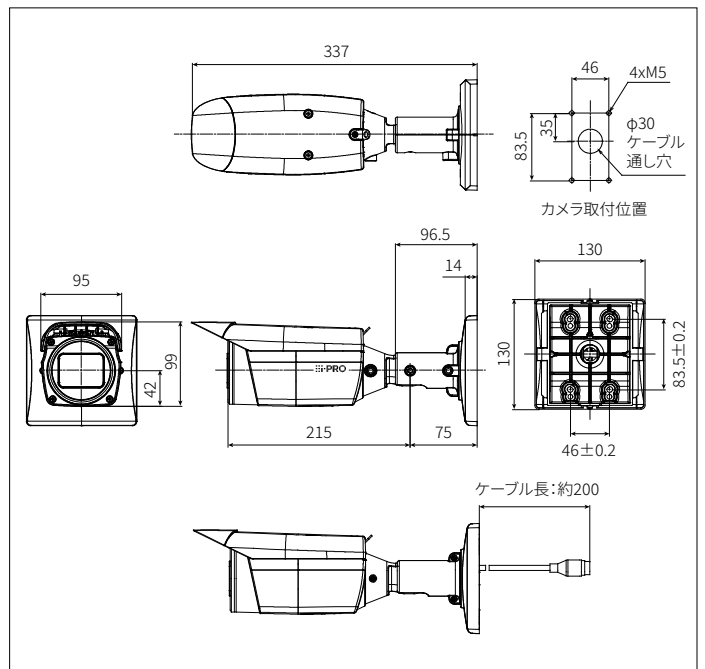

ネットワーク部	
ネットワーク	10BASE-T / 100BASE-TX, RJ45コネクタ
画像解像度	1.3メガピクセル [16 : 9] (30 / 60 fpsモード) H.265・H.264※3 1280×720 / 640×360 / 320×180 1.3メガピクセル [4 : 3] (30 fpsモード) 1280×960 / 800×600 / VGA、400×300 / QVGA
画像圧縮方式※4	H.265・H.264※3 配信モード : 固定ビットレート / 可変ビットレート / フレームレート指定 / ベストエフォート配信 フレームレート : 1 fps / 3 fps / 5 fps / 7.5 fps / 10 fps / 12 fps / 15 fps / 20 fps / 30 fps / 60 fps* (フレームレートは、「ビットレート」に制限されます。*付のフレームレートを設定した場合は、設定した値よりもフレームレートが低下することがあります) 1クライアントあたりのビットレート : 64 kbps / 128 kbps / 256 kbps / 384 kbps / 512 kbps / 768 kbps / 1024 kbps / 1536 kbps / 2048 kbps / 3072 kbps / 4096 kbps / 6144 kbps / 8192 kbps / 10240 kbps / 12288 kbps / 14336 kbps / 16384 kbps / 20480 kbps / 24576 kbps / -自由入力- (ビットレートは、「解像度」によって設定可能な範囲が異なります) 画質 : ●固定ビットレート、フレームレート指定、ベストエフォート配信の場合 : 動き優先 / 標準 / 画質優先 ●可変ビットレートの場合 : 0最高画質 / 1高画質 / 2 / 3 / 4 / 5標準 / 6 / 7 / 8 / 9低画質 配信方式 : ユニキャスト / マルチキャスト 配信方式 : PULL / PUSH 画像更新速度 : 0.1fps / 0.2fps / 0.33fps / 0.5fps / 1fps / 2fps / 3fps / 5fps / 6fps / 10fps / 12fps / 15fps / 30fps (JPEGとH.265 / H.264同時動作時のJPEGフレームレートは制限あり)
JPEG (MJPEG)	画質選択 : 0最高画質 / 1高画質 / 2 / 3 / 4 / 5標準 / 6 / 7 / 8 / 9低画質 (0～9の10段階) 配信方式 : PULL / PUSH
スマートコーディング	顔スマートコーディング※ : On (顔スマートコーディング) / On (AUTO VIQS) / Off ※顔スマートコーディングは、ストリーム1のみ対応 GOP (Group of pictures) 制御 : On (Advanced) ※ / On (Low) / On (Mid) / Off ※On (Advanced)は、H.265のみ対応
配信量制御	制限なし / 64 kbps / 128 kbps / 256 kbps / 384 kbps / 512 kbps / 768 kbps / 1024 kbps / 2048 kbps / 4096 kbps / 6144 kbps / 8192 kbps / 10240 kbps / 15360 kbps / 20480 kbps / 25600 kbps / 30720 kbps / 35840 kbps / 40960 kbps / 51200 kbps
対応プロトコル	IPv6 : TCP / IP, UDP / IP, HTTP, HTTPS, FTP, SMTP, DNS, NTP, SNMP, DHCPv6, RTP, MLD, ICMP, ARP, IEEE 802.1X, DiffServ IPv4 : TCP / IP, UDP / IP, HTTP, HTTPS, RTSP, RTP, RTCP, FTP, SMTP, DHCP, DNS, DDNS, NTP, SNMP, UPnP, IGMP, ICMP, ARP, IEEE 802.1X, DiffServ
セキュリティ	ユーザー認証 / ホスト認証 / HTTPS※ ※証明書がプリインストールされています。
最大接続数	14※ (カメラへ同時接続できるセッション数) ※条件による
FTPクライアント	アラーム画像送信、FTP 定期送信
マルチスクリーン	同時に16台のカメラの画像を表示 (自カメラ含む)
携帯電話対応	NTTドコモ、au (KDDI)、SoftBank JPEG画像表示
携帯端末 / タブレット端末対応	iPad / iPhone (iOS 8.0以降)、Android™端末

- ※1 : 本機の電源に関する情報については、サポートポータルウェブサイト ([https://i-pro.com/jp/ja/support\\_portal/technical\\_information](https://i-pro.com/jp/ja/support_portal/technical_information) <管理番号 : C0106>) を参照してください。
- ※2 : 取扱説明書に従い設置工事が正しく行われ、かつ適切な防水処理が行われた場合のみ。
- ※3 : H.265/H.264は各ストリームごとに選択可能。
- ※4 : 独立に4ストリームの配信設定が可能です。

■ 寸法図 (単位 : mm)



## ■ 関連製品 (別売)

<p>カメラ取付金具 <b>WV-Q120AUX</b> (シルバーメタリック) オープン価格</p>  <p>配線処理をWV-Q120AUX内部で行う場合などにご利用いただけます。 配線結線作業などの高所作業時の安全性を確保する場合など必要に応じてお使いください。</p>	<p>ボール取付金具 <b>WV-Q188UX</b> (ファインシルバー) オープン価格</p>  <p>直径80 mmから200 mmの 垂直に立てた丸型ボールに 取り付けるときに使用します。</p>	<p>コーナー取付金具 <b>WV-Q189UX</b> (ファインシルバー) オープン価格</p>  <p>カメラやカメラ取付 金具を建物外壁のコーナー部分に 取り付けるときに使用します。</p>	<p>PoEカメラ電源ユニット (1 ch) <b>WV-PU201UX</b> オープン価格</p> 	<p>PoEカメラ電源ユニット <b>WJ-PU104UX</b> <b>WJ-PU108UX</b> <b>WJ-PU116AUX</b> 各オープン価格</p>  <p>写真はWJ-PU116AUX</p>
<p>TURBO-RAID™ ネットワークディスクレコーダー <b>WJ-NX400KUX</b> <b>WJ-NX300UX</b>シリーズ 各オープン価格</p> <p>ネットワークディスクレコーダー <b>WJ-NX200</b>シリーズ&lt;在庫限定品&gt; <b>WJ-NX100</b>シリーズ&lt;在庫限定品&gt; 各オープン価格</p> 		<p>ネットワークディスクレコーダー <b>WJ-NU301/2</b> (2 TB) <b>WJ-NU300/2</b> (2 TB) <b>WJ-NU201/1</b> (1 TB) <b>WJ-NU101/1</b> (1 TB) <b>WJ-NU301/4</b> (4 TB) <b>WJ-NU300/4</b> (4 TB) <b>WJ-NU201/2</b> (2 TB) <b>WJ-NU101/2</b> (2 TB) <b>WJ-NU301/8</b> (8 TB) <b>WJ-NU300/8</b> (8 TB) <b>WJ-NU201/4</b> (4 TB) <b>WJ-NU301/12</b> (12 TB) 各オープン価格</p> 		

- その他の別売品、ネットワークカメラとオプション品の組み合わせについての最新情報は、サポートポータルウェブサイト<管理番号：C0501>を参照してください。
- レコーダー製品について詳しくは <https://cwc.i-pro.com/collections/recorder> をご覧ください。

<在庫限定品>の商品はこのカタログをご活用いただいている間に生産を終了させていただく予定の商品です。恐れ入りますがお取引販売会社にお確かめください。



RBSSマークは、公益社団法人日本防犯設備協会が優良な防犯機器として認定した機器に表示することができる安心マークです。

### ■ 免責について

- ・優良防犯機器認定製品は、犯罪抑止等を意図して製作された商品ですが、犯罪の防止・安全を完全に保証するものではありません。万一被害など発生致しましても、当社は責任を負いかねますのでご了承ください。
- ・RBSS認定製品は、RBSS基準の共通機能に全て適合しています。適合する高度機能は、(公社)日本防犯設備協会ホームページでご確認いただけます。  
<https://www.ssaj.or.jp/> → 目録参照

お問い合わせは **i-PRO** カスタマーコンタクト <https://japancs.i-pro.com/page/inquiry>

**i-PRO株式会社** 〒108-6014 東京都港区港南二丁目15番1号 品川インターシティA棟14階

- 製品の色は印刷物ですので実際の色と若干異なる場合があります。●製品の仕様およびデザインは予告なく変更する場合があります。
- 本カタログ掲載商品の価格には、消費税、配送・設置調整費、工事費、使用済み商品の引き取り費等は含まれておりません。
- オープン価格の商品は本体希望小売価格を定めていません。●実際の製品には、ご使用上の注意を表示しているものがあります。

IP-012

2023-02-005-G1