

## 使用说明书 操作设置篇

### 网络摄像机

型号 **WV-S2532LH**  
**WV-S2132H/WV-S2132LH**  
**WV-S1432LH**  
**WV-S1132H**

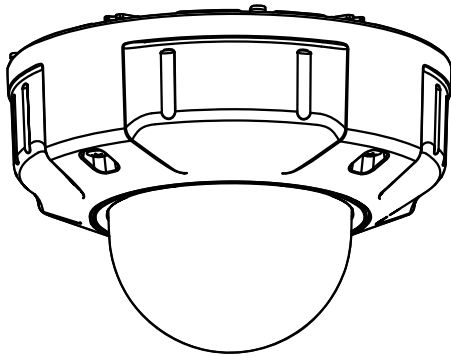

WV-S2532LH

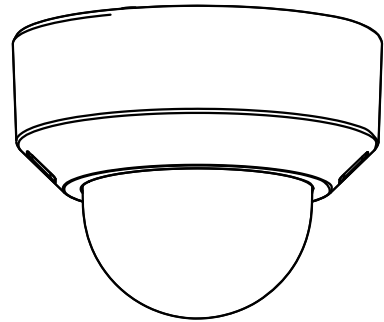

WV-S2132LH

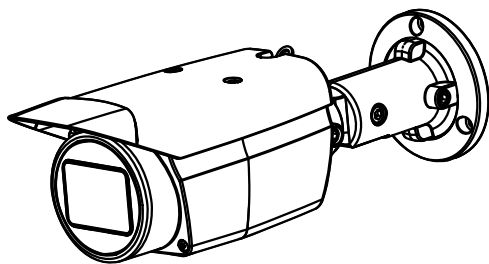

WV-S1432LH

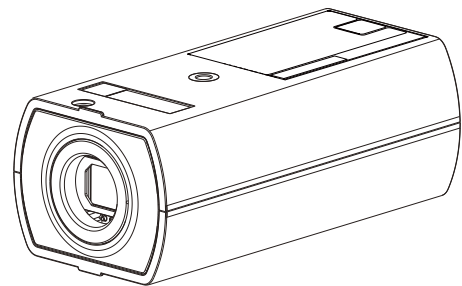

WV-S1132H

使用产品前请仔细阅读本使用说明书，并请妥善保管。

本说明书中，型号中的一部分有可能省略。



# 前言

## 关于使用说明书

有如下3套使用说明书：

- 使用说明书 操作设置篇（本文件）：介绍如何进行设置和操作本产品。
- 重要信息：产品的基本信息。
- 使用说明书 安装篇：对产品安装和固定、电缆连接和视角调整进行说明。

本说明书中显示的图片为WV-S1132H的图片。根据所使用摄像机型号的不同，说明书中显示的图片可能和实机操作画面不同。

## 关于标记

下述标记用于特定机种的功能描述。

没有标记则表示这些功能适用于本说明书中的所有机种。

**S1132**：WV-S1132H能使用的功能。

**S1432**：WV-S1432LH能使用的功能。

**S2532**：WV-S2532LH能使用的功能。

**S2132**：WV-S2132H、WV-S2132LH能使用的功能。

## 关于简称

使用说明书 操作设置篇中所使用的简称如下所示：

将Microsoft® Windows® 10 记载为Windows 10；

将Microsoft® Windows® 8.1 记载为Windows 8.1；

将Microsoft® Windows® 8 记载为Windows 8；

将Microsoft® Windows® 7 记载为Windows 7；

将Windows® Internet Explorer® 11、Windows® Internet Explorer® 10、Windows® Internet Explorer® 9和Windows® Internet Explorer® 8记载为Internet Explorer；

将SD记忆卡、SDHC记忆卡和SDXC记忆卡记载为SD卡或SD记忆卡；

Universal Plug and Play记载为UPnP™或UPnP。

## 管理员注册

首次访问摄像机（或初始化）时，将显示注册画面。

### 管理员注册

输入管理员的用户名和密码。

|              |  |
|--------------|--|
| 用户名（1至32个字符） | <input style="width: 90%; height: 20px;" type="text"/>     |
| 密码（8至32个字符）  | <input style="width: 90%; height: 20px;" type="password"/> |
| 重新输入密码       | <input style="width: 90%; height: 20px;" type="password"/> |

注：

- (1) 区分大小写。
- (2) 作为用户名不可输入如下内容： 全角字符和半角符号 " & ; ; \
- (3) 作为密码不可输入如下内容： 全角字符和半角符号 " &
- (4) 密码请使用字母、数字和符号2种或2种以上的字符组合。
- (5) 请妥善保管用户名和密码以免丢失。
- (6) 请定期更改密码。

### [用户名（1至32个字符）]

输入管理员的用户名。

可以输入的字符数： 1至32个字符

不允许输入的字符： 2字节字符和1字节符号" & ; ; \

### [密码（8至32个字符）]/[重新输入密码]

输入管理员的密码。

可以输入的字符数： 8至32个字符

不允许输入的字符： 2字节字符和1字节符号" &

### 注

- 区分大小写。
- 密码请使用字母、数字和符号2种或2种以上的字符组合。

### 重要事项

- 如果忘记用户名或密码，您必须初始化摄像机。由于在初始化摄像机时会删除预设位置设置之外的所有设置，因此请确保安全保存第三方的信息。有关初始化摄像机的更多信息，请参见附带光盘中的重要信息的“部位和功能”部分。
- 请定期更改密码。

在注册管理员用户名和密码后，将显示注册完成画面。显示此画面约10秒后，摄像机将自动重新连接。如果未自动显示，请单击“此处”，

重新连接到摄像机后，将显示验证窗口。输入注册的用户名和密码以开始操作。

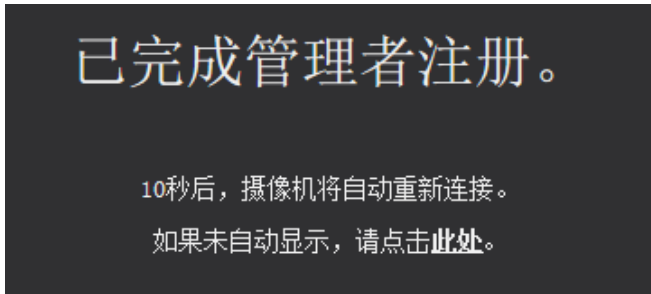

## 播放器软件

要显示H.265（或H.264）图像，在摄像机和电脑之间传送或接收音频，并播放SD记忆卡上存储的图像，必须安装“Network Camera View 4S” (ActiveX®) 播放器软件。此软件可以从摄像机直接安装或者点击光盘（附件）中的[播放器软件]的[安装]按钮，然后按照安装向导的指示进行安装。

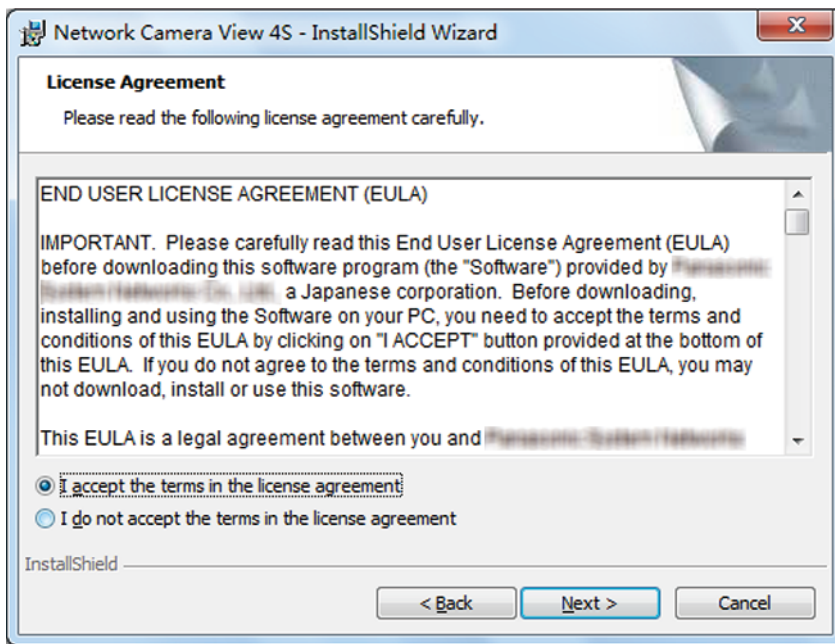

### 重要事项

- “自动安装”的初始值为“开”。当浏览器的信息栏显示信息时，按照196页的指示进行。
- 依据电脑的软件环境，在浏览器的信息栏上显示消息可能会花一些时间。
- 如果在电脑上显示“实时”页面并单击[播放器软件]按钮，将显示查看摄像机图像所需的ActiveX的安装画面。遵照画面说明并安装软件。显示JPEG图像（静态图像）时，无需安装ActiveX。
- ActiveX安装完成后，每次切换图像都显示安装画面时，请重启电脑。
- 每台电脑上安装的播放器软件应当分别同意安装许可内容。可以在“维护”页面的[升级]标签页中确认播放器软件的安装次数（请参见178页）。关于软件安装许可的情况，请向经销商咨询。

# 目录表

|          |  |           |
|----------|--|-----------|
| <b>1</b> | <b>操作</b>                                  | <b>8</b>  |
| 1.1      | 在电脑上监视图像                                   | 8         |
| 1.1.1    | 监视来自一台摄像机的图像                               | 8         |
| 1.1.2    | 关于“实时”页面                                   | 10        |
| 1.1.3    | 监视来自多台摄像机的图像                               | 16        |
| 1.2      | 通过移动电话及其它移动终端监视图像                          | 18        |
| 1.2.1    | 通过移动电话监视图像                                 | 18        |
| 1.2.2    | 通过移动终端（包括智能手机）监视图像                         | 19        |
| 1.3      | 手动在SD记忆卡上记录图像                              | 24        |
| 1.4      | 报警发生时的动作                                   | 26        |
| 1.4.1    | 报警类型                                       | 26        |
| 1.4.2    | 报警发生时的动作                                   | 26        |
| 1.5      | 将图像传送到FTP服务器                               | 28        |
| 1.5.1    | 传送报警发生时的图像（报警图像FTP传送）                      | 28        |
| 1.5.2    | 以指定间隔或周期传送图像（FTP定期图像传送）                    | 28        |
| 1.5.3    | 当使用FTP定期图像传送功能传送图像失败时，将图像保存到SD记忆卡          | 28        |
| 1.6      | 显示日志清单                                     | 30        |
| 1.7      | 回放保存在SD记忆卡上的图像                             | 34        |
| 1.7.1    | 回放保存到SD记忆卡的“JPEG(1)”/“JPEG(2)”/“JPEG(3)”图像 | 34        |
| 1.7.2    | 回放保存到SD记忆卡的“流(1)”/“流(2)”/“流(3)”/“流(4)”图像   | 37        |
| <b>2</b> | <b>设置</b>                                  | <b>39</b> |
| 2.1      | 关于网络安全                                     | 39        |
| 2.1.1    | 具备安全功能                                     | 39        |
| 2.2      | 使用电脑显示设置菜单                                 | 40        |
| 2.2.1    | 如何显示设置菜单                                   | 40        |
| 2.2.2    | 如何操作设置菜单                                   | 41        |
| 2.2.3    | 关于设置菜单窗口                                   | 42        |
| 2.3      | 使用简易设置[简易设置]                               | 44        |
| 2.3.1    | 配置互联网设置[互联网公开]                             | 44        |
| 2.3.2    | 配置事件动作[事件动作]                               | 45        |
| 2.3.2.1  | 配置时间表/报警（事件功能类型设置菜单）                       | 48        |
| 2.3.2.2  | 报警：配置端子、移动检测和声音检测（报警设置菜单）                  | 48        |
| 2.3.2.3  | 报警：配置报警功能类型（报警功能类型设置菜单）                    | 50        |
| 2.3.2.4  | 报警：配置图像传送或记录条件的详细信息                        | 51        |
| 2.3.2.5  | 报警：配置输出端子                                  | 53        |
| 2.3.2.6  | 报警：配置邮件通知和邮件服务器                            | 54        |
| 2.3.2.7  | 时间表：配置SD记录或FTP定期图像传送（时间表功能类型设置菜单）          | 56        |
| 2.3.2.8  | 时间表：设置SD记忆卡录制（录像设置菜单）                      | 56        |
| 2.3.2.9  | 时间表：配置FTP定期图像传送（FTP定期图像传送设置菜单）             | 59        |
| 2.4      | 进行摄像机的基本设置[基本]                             | 63        |
| 2.4.1    | 配置基本设置[基本]                                 | 63        |
| 2.4.2    | 配置与SD记忆卡相关的设置 [SD记忆卡]                      | 70        |

|         |   |     |
|---------|---|-----|
| 2.4.3   | 将保存在SD记忆卡上的图像复制到电脑[获取SD记忆卡中的图像]                       | 77  |
| 2.4.4   | 配置将图像下载到的电脑目录 [日志]                                    | 79  |
| 2.5     | 进行与视频或音频有关的设置[视频/音频]                                  | 81  |
| 2.5.1   | 进行与拍摄模式有关的设置[视频]                                      | 81  |
| 2.5.2   | 进行与JPEG图像有关的设置[视频]                                    | 82  |
| 2.5.3   | 进行与流的选择有关的设置 [视频]                                     | 84  |
| 2.5.4   | 进行与图像调整、变焦/聚焦、隐私区域和畸变校正有关的设置[画质]                      | 90  |
| 2.5.4.1 | 与画质有关的设置 (“图像调整”设置菜单)                                 | 91  |
| 2.5.4.2 | 设置遮掩区域  | 101 |
| 2.5.4.3 | 调整变焦和聚焦 <b>S1432</b> <b>S2532</b> <b>S2132</b>        | 104 |
| 2.5.4.4 | 调节背焦 <b>S1132</b>                                     | 107 |
| 2.5.4.5 | 使用超级光学变焦功能调整视角 <b>S1132</b>                           | 108 |
| 2.5.4.6 | 进行与隐私区域有关的设置 (“隐私区域”设置菜单)                             | 110 |
| 2.5.4.7 | 进行畸变校正的相关设置   | 112 |
| 2.5.5   | 进行与音频有关的设置[音频] <b>S1132</b> <b>S2532</b> <b>S2132</b> | 113 |
| 2.6     | 配置多画面设置[多画面]  | 116 |
| 2.7     | 配置报警设置[报警]  | 118 |
| 2.7.1   | 进行与报警有关的设置[报警]  | 118 |
| 2.7.2   | 配置与输出端子有关的设置 [报警]                                     | 120 |
| 2.7.3   | 更改辅助标题 [报警]   | 121 |
| 2.7.4   | 进行与报警时摄像机动作有关的设置[报警]                                  | 122 |
| 2.7.4.1 | 进行与执行报警动作时画质有关的设置                                     | 123 |
| 2.7.4.2 | 进行与报警电子邮件通知有关的设置                                      | 124 |
| 2.7.4.3 | 进行与FTP传送报警图像有关的设置                                     | 125 |
| 2.7.4.4 | 配置与报警发生时录制到SD记忆卡有关的设置                                 | 126 |
| 2.7.4.5 | 进行与报警发生时TCP报警通知有关的设置                                  | 127 |
| 2.7.4.6 | 进行与报警发生时HTTP报警通知有关的设置                                 | 128 |
| 2.7.5   | 设置移动检测[移动检测区域]  | 128 |
| 2.7.6   | 设置移动检测区域[移动检测区域]                                      | 130 |
| 2.7.7   | 配置与声音检测有关的设置 [声音检测]                                   | 132 |
| 2.7.8   | 进行与报警通知有关的设置[通知]                                      | 134 |
| 2.7.8.1 | 进行与TCP报警通知有关的设置                                       | 134 |
| 2.7.8.2 | 进行与HTTP报警通知有关的设置                                      | 136 |
| 2.8     | 进行与验证有关的设置[用户管理]                                      | 138 |
| 2.8.1   | 进行与用户验证有关的设置[用户验证]                                    | 138 |
| 2.8.2   | 进行与主机验证有关的设置[主机验证]                                    | 141 |
| 2.9     | 配置网络设置[网络]  | 143 |
| 2.9.1   | 配置网络设置[网络]  | 143 |
| 2.9.2   | 配置高级网络设置[其他设置]  | 148 |
| 2.9.2.1 | 进行与发送电子邮件有关的设置  | 149 |
| 2.9.2.2 | 进行与FTP传送有关的设置   | 154 |
| 2.9.2.3 | 进行与NTP服务器有关的设置  | 158 |
| 2.9.2.4 | 配置UPnP设置  | 159 |
| 2.9.2.5 | 进行与DDNS有关的设置  | 160 |
| 2.9.2.6 | 进行与SNMP有关的设置  | 161 |

---

|          |  |            |
|----------|--|------------|
| 2.9.2.7  | 配置QoS设置 .....                          | 162        |
| 2.9.3    | 如何进行与DDNS有关的设置 .....                   | 162        |
| 2.9.3.1  | DDNS服务的架构（以“Viewnetcam.com”服务为例） ..... | 164        |
| 2.9.3.2  | 使用“DDNS更新” .....                       | 167        |
| 2.9.3.3  | 使用“DDNS更新（DHCP）” .....                 | 167        |
| 2.10     | 进行与时间表有关的设置[时间表] .....                 | 169        |
| 2.10.1   | 如何设置时间表 .....                          | 172        |
| 2.10.2   | 如何删除所设置的时间表 .....                      | 174        |
| 2.11     | 配置RS485的设置 [RS485] .....               | 176        |
| 2.12     | 摄像机的维护[维护] .....                       | 178        |
| 2.12.1   | 检查系统日志[系统日志] .....                     | 178        |
| 2.12.2   | 固件升级[升级] .....                         | 178        |
| 2.12.3   | 确认状态[状态] .....                         | 180        |
| 2.12.4   | 复位/重新启动摄像机[初始值复位] .....                | 183        |
| 2.12.5   | 设置数据/备份或恢复日志[数据] .....                 | 184        |
| <b>3</b> | <b>其他 .....</b>                        | <b>186</b> |
| 3.1      | 关于显示系统日志 .....                         | 186        |
| 3.2      | 故障排除 .....                             | 189        |
| 3.3      | 驱动器B的目录结构 .....                        | 198        |

# 1 操作

## 1.1 在电脑上监视图像

下述为从电脑上监视来自摄像机的图像的说明。

### 1.1.1 监视来自一台摄像机的图像

1. 启动网络浏览器。
2. 在浏览器的地址栏中输入使用“IP简易设置软件”指定的IP地址。
  - 输入IPv4地址的例子：http://以IPv4地址注册的URL  
http://192.168.0.10/
  - 输入IPv6地址的例子：http://[以IPv6地址注册的URL]  
http://[2001:db8::10]/

#### <IPv4访问示例>

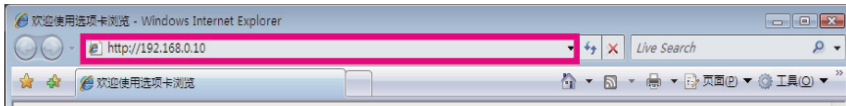

#### <IPv6访问示例>

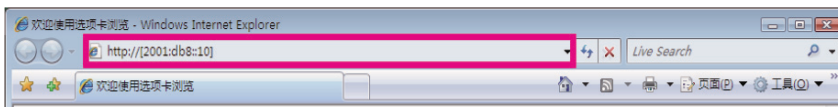

#### 重要事项

- 如果HTTP端口号要设定为“80”以外的值，在浏览器的地址栏中输入“http://摄像机的IP地址+: (冒号)+端口号”。（例如：http://192.168.0.11:8080）
- 电脑在局域网中时，对于本地地址，如果不使用代理服务器，可以通过网页浏览器对代理服务器进行设置（在菜单栏的[工具]中[Internet选项...]）。



3. 在键盘上按[Enter]（输入）键。  
→ 显示“实时”页面。有关“实时”页面的详情，请参见10页。

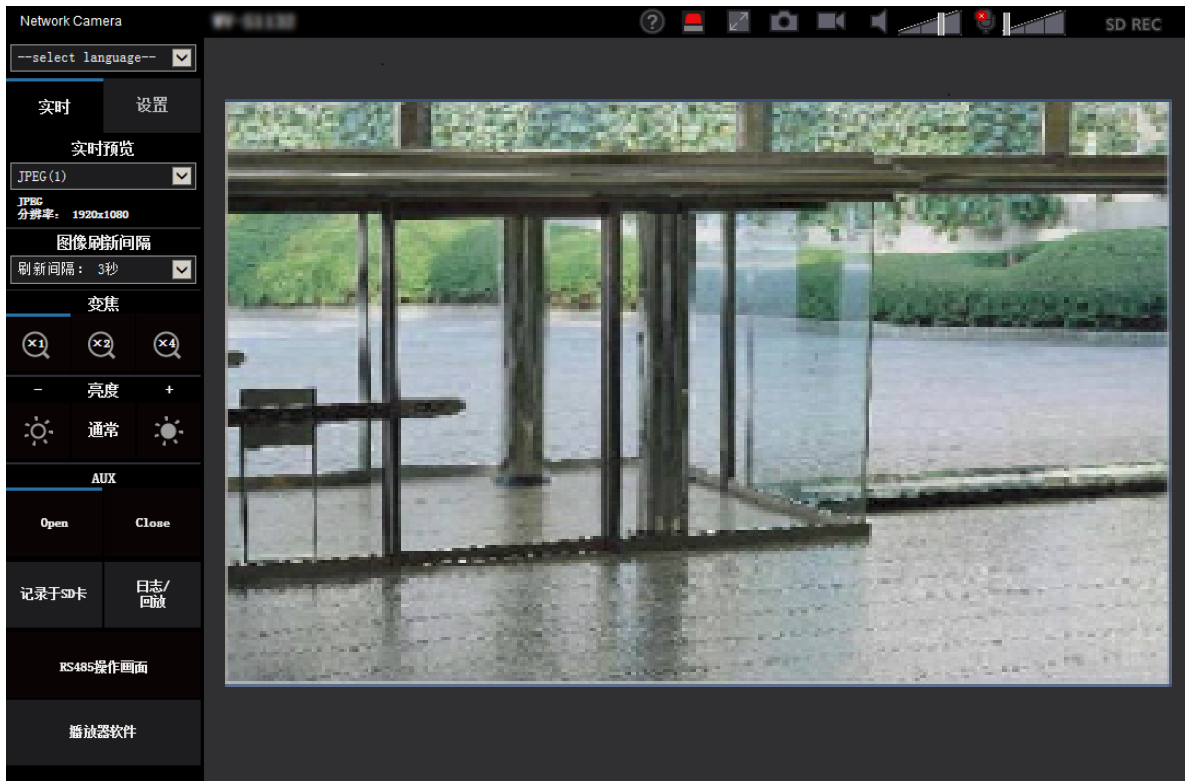

当“用户验证”选择为“开”时，显示实时图像前会显示输入用户名和密码的验证窗口。

### 重要事项

- 请定期更改密码。
- 当在一台电脑上显示多幅H.265（或H.264）图像时，可能会由于电脑性能的原因，造成图像无法显示。

### 注

- 最多有14个并行访问用户，包括正在接收H.265（或H.264）的用户和正在接收JPEG图像的用户。由于“带宽控制”和“带宽（每个客户端）\*”的不同设置值，最多同时访问用户数可能为14个或更少。当14个用户同时访问时，后续的访问用户将会收到显示访问极限的信息。为“流的选择”的“传送类型”选择“多播”时，仅访问监视H.265（或H.264）图像的第一个用户被包含到最大访问数量。监视H.265（或H.264）图像的第二个和后续用户不包含到最大访问数量中。
- 如果您将“流传送”（请参见84页）设为“开”，将基于“流编码格式”的设置显示H.265（或H.264）图像。如果您将“流传送”（请参见84页）设为“关”，将显示JPEG图像。可以显示JPEG图像，即使“流传送”被设为“开”，但在这种情况下，JPEG图像的传送间隔将限为最大5 fps。
- 刷新间隔可能会因网络环境、电脑配置、拍摄对象、网络繁忙程度等情况而延长。

#### 刷新间隔（JPEG）

当“流传送”设置为“开”时

最高5 fps

当“流传送”设置为“关”时

最高30 fps

## 1.1.2 关于“实时”页面

**注**

- 根据访问用户的用户权限的不同，在“实时”页面上显示的按钮和设置项目可能会出现更改。您可从“用户管理”下的“用户验证”设置用户权限设置。(请参见138页)

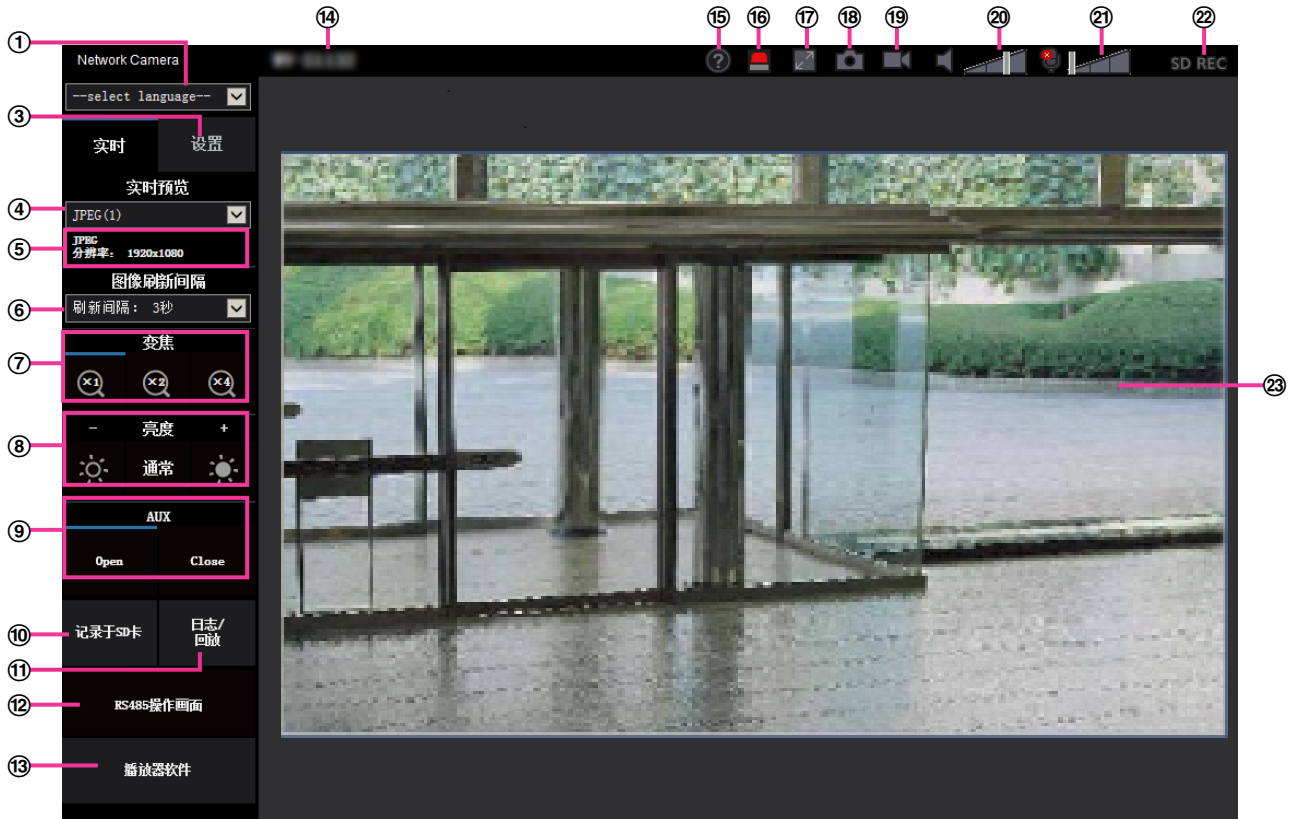

① **[select language]下拉菜单**

可选择摄像机的画面语言。可以在[基本]设置的[表示语言]选项中设置初始语言。(请参见63页)

② **[登录]按钮**

当“用户验证”为“开”，同时管理员之外的用户登录时；或当“用户验证”为“关”，同时“未注册用户”被设为“使用”时，显示本按钮。(请参见138页)

即使出现以上情况，如果“主机验证”被设为“开”，同时从拥有管理员权限的主机打开摄像机浏览器时，将不显示[登录]按钮。



如果登录失败，关闭所有浏览器，打开“实时”页面并再次登录。

③ **[设置]按钮<sup>\*1</sup>**

显示设置菜单。

④ **[实时预览]下拉菜单**

您可从以下选择并切换到要显示到菜单区域的图像。

流(1)/流(2)/流(3)/流(4)/JPEG(1)/JPEG(2)/JPEG(3)/多画面

基于流(1) – (4) (请参见84 页)、JPEG(1) – (3) (请参见82 页) 或多画面 (请参见116 页) 中的内容集在主区显示图像。

同时, 可从[视频]标签页的“初始显示流”设置访问摄像机时显示的首个流。对于“多画面”, 您可在[多画面]标签页中设置“固定显示”。

#### 注

- 当选择“2048×1536”、“1920×1080”、“1280×960”或“1280×720”作为图像分辨率时, 根据网络浏览器窗口尺寸的不同, 可能比实际尺寸更小。

#### ⑤ 流信息显示

显示流实时预览的流编码格式、图像分辨率、比特率和帧率设置。

#### 注

- 显示流中的值集。实际的比特率和帧率取决于网络环境和使用的电脑。

#### ⑥ [图像刷新间隔]下拉菜单

仅当显示JPEG图像时显示本下拉菜单。使用它选择JPEG图像的显示方法。

- **MJPEG:** 使用播放器软件将JPEG图像连续显示为MJPEG (动态JPEG)。如果未安装播放器软件, 将不可用。
- **刷新间隔:** 刷新间隔: 1秒/刷新间隔: 3秒/刷新间隔: 5秒/刷新间隔: 10秒/刷新间隔: 30秒/刷新间隔: 60秒 以指定间隔刷新JPEG格式 (静态图像) 图像。

#### 注



- 根据网络环境或使用的电脑的不同, 可能无法以指定间隔刷新JPEG格式 (静态图像)。

#### ⑦ [变焦]按钮

通过播放器软件“Network Camera View 4S”, 图像会进行电子变焦。

- **[x1]按钮:** 主区的图像将以x1显示。
- **[x2]按钮:** 主区的图像将以x2显示。
- **[x4]按钮:** 主区的图像将以x4显示。

#### ⑧ [亮度]按钮<sup>2</sup>

可以在0至255之间调节亮度。单击  按钮让图像更亮, 或单击  按钮让图像更暗。如果您单击[通常]按钮, 显示需要重置为默认值。

#### ⑨ [AUX]按钮

仅当将设置菜单中的“报警”的“端子 3”设置为“辅助输出”时, 才会显示按钮。(请参见48 页)

- **[Open]按钮:** AUX插孔的状态将为打开。
- **[Close]按钮:** AUX插孔的状态将为关闭。

#### 注

- 可以更改“AUX”、“Open”和“Close”的名称。(请参见121 页)

#### ⑩ [记录于SD卡]按钮<sup>2</sup>

仅当[SD记忆卡]标签页上的“保存模式”选择为“手动”时, 才会显示[记录于SD卡]按钮。(请参见72 页) 单击此按钮可以在SD记忆卡上手动保存图像。关于如何在SD记忆卡上手动保存图像, 请参见24 页。

#### ⑪ [日志/回放]按钮

单击[日志/回放]按钮时, 将会显示日志清单, 并且可以回放保存在SD记忆卡上的图像。关于日志清单和如何回放SD记忆卡上记录的图像的更多信息, 请参见30 页。

## ⑫ RS485（水平/俯仰云台）

仅在[RS485]标签页中的[RS485操作画面]设置为“开（水平/俯仰云台）”时显示本按钮。(请参见176页) 如果您单击该按钮，将显示控制水平/俯仰云台的屏幕。

**重要事项**

- 根据所连接水平/俯仰云台的不同，一些功能可能不可用。有关更多信息，请参见水平/俯仰云台规格。有关其操作的进一步信息，请参见水平/俯仰云台操作说明。

## ⑬ [播放器软件]按钮

开始安装播放器软件以显示。如果电脑上已安装播放器软件，或者[基本]标签页中的[播放器软件] (nwcvc4Ssetup.exe) 的“自动安装”设置为“关”，本按钮将不可用。(请参见68页)

## ⑭ 摄像机标题

将会显示在[基本]标签页的“摄像机标题”选项中输入的摄像机标题。(请参见64页)

## ⑮ 支持按钮

单击此按钮时，下面的支持站点将在新打开的窗口中显示。此网站包含技术信息、常见问题和其他信息。  
[https://i-pro.com/global/en/surveillance/training\\_support/support/](https://i-pro.com/global/en/surveillance/training_support/support/) (英文网站)

⑯ 报警发生指示按钮<sup>\*2</sup>

发生报警时此按钮将会显示，并且闪烁。单击该按钮后，输出端子将会复位，并且此按钮消失。(请参见26页)

**注**

- 因为报警发生指示按钮的闪烁与在SD记忆卡上记录图像、转发电子邮件或其他操作无关，请分别检查各操作的设置。

## ⑰ 全屏幕按钮

图像将会以全屏幕显示。当主区显示的图像不完全时，如果单击全屏幕按钮，图像将根据图像分辨率显示。当按照图像分辨率显示图像时，如果单击全屏幕按钮，图像将以全屏幕显示。要在图像以全屏幕显示时返回“实时”页面，按[Esc]键。

## ⑱ 快照按钮

单击此按钮可以拍摄一张照片（静态图像）。图像将会在新打开的窗口中显示。右击所显示的图像时，将会显示弹出菜单。在弹出菜单上选择“Save”可以将图像保存在电脑中。如果选择“Print”，可以打印输出。

**注**

- 可能需要进行以下设置。  
打开Internet Explorer，单击[工具] → [Internet选项] → [安全] → [受信任的站点] → [站点]。在显示的信任窗口的[可信站点]中注册摄像机的IP地址。注册后，请关闭网络浏览器，重新访问摄像机。
- 如果由于网络环境导致获取快照图像所需的时间比指定时间长，则可能不显示快照图像。
- 如果不能获取JPEG指定的图像分辨率，JPEG图像以可获取的图像分辨率显示。  
因此，以快照获取的JPEG图像显示在电脑上时，显示的图像大小与获取大小不同。

### ⑨ 简易录像功能按钮

显示在实时页面中的H.264图像将会以ASF格式记录到电脑中。

可以用Windows Media® Player回放保存在电脑上的视频数据。\*3

#### [录像]按钮

仅当显示H.264图像时才会显示此按钮。\*4

单击此按钮，将实时页面中显示的H.264图像记录到电脑上。

单击此按钮会打开录像目录的窗口。



单击[浏览]按钮，指定录像目录。（不可手动输入）

初始设置与为“基本”页面中“日志”标签页中的“手动/时间表”- [录像流1] - [图像下载保存目录]指定的目录设置相同。

单击[开始]按钮，开始将H.264图像记录到电脑上。

→ 按钮会变为  按钮。

单击[录像]按钮可以停止录像。

→ 按钮会变为  按钮。

图像保存的文件名格式：

文件名：[“型号”+“时间和日期（年/月/日/时/分/秒）”]

### 重要事项

- 该“简易录像功能”不可用于录制监控图像。依据电脑性能和网络环境等的不同，可能无法正确录像。
- 不保存音频。
- 以下操作会导致录像停止：
  - 实时页面关闭。
  - 实时页面更新。
  - 实时页面移至其他页面。
  - 选择在实时页面中显示JPEG图像。
  - 在实时页面中选择了另一个H.264流。
- 录像时间最长为10分钟。10分钟后，录像会停止。\*5
- 录像文件最大约为2GB。当文件超过这个大小时，录像会停止。\*5
- 当已记录的H.264图像帧率达到“1fps”时，将无法回放已经记录的视频数据。
- 根据已经记录的H.264图像的“图像刷新间隔”，可能会等待一会儿再开始录像。
- H.265无法进行录像。

### 注

- 根据Windows Media Player的状态，可能无法回放视频数据。  
但是，本公司不对回放功能的运行情况负责。
- 支持的浏览器有“Internet Explorer 8.0”、“Internet Explorer 9.0”、“Internet Explorer 10”和“Internet Explorer 11”。
- 当文件无法正确保存至电脑，按照如下设置进行配置。

打开Internet Explorer，单击 [工具] → [Internet选项] → [安全] → [受信任的站点] → [站点]。在可信站点的[网站]中注册摄像机的IP地址。

注册后，请关闭网络浏览器，重新访问摄像机。

### ⑳ 麦克风输入按钮

打开或关闭音频接收功能（从电脑听到来自摄像机的音频）。仅当在设置菜单中将“音频模式”选择为“麦克风输入”、“双向(全双工)”或者“双向(半双工)”时才会显示此按钮。（请参见113 页）

关闭音频接收功能时，此按钮将会变为  按钮，并且将会听不到从摄像机传送出的声音。

音量可以通过移动音量光标  来调整（低、中、高）。

#### 注

- 当在设置菜单中将“音频音量控制模式”设为“调整麦克风输入”时，使用“录音”或“声音检测”不会显示音量光标。
- 摄像机重启后，已调整过的音量等级（接收）将会恢复到在设置菜单的[音频]标签页中设置的等级。（请参见113 页）
- 虽然使用音量光标可以进行微调，但实际音量只按照三个等级改变。
- 在同一台电脑上同时打开多个摄像机浏览器时，将听不到后打开的摄像机浏览器的音频。请逐台访问并确认。

### ㉑ 音频输出按钮

打开或关闭音频传送功能（在摄像机的扬声器上回放来自电脑的音频）。仅当在设置菜单中将“音频模式”选择为“音频输出”、“双向(全双工)”或者“双向(半双工)”时才会显示此按钮。（请参见113 页）

音频传送时此按钮闪烁。关闭音频传送功能时，此按钮将会变为 ，并且将会听不到从电脑传送出的声音。

音频输出音量可以通过移动音量光标  来调整（低、中、高）。

#### 注

- 用户在选择“双向(半双工)”后使用音频传送功能时，其他用户不能操作接收按钮和传送按钮。如果选择了“双向(全双工)”，其他用户不能操作传送按钮。
- 单次音频输出的最大持续时间是在“视频/音频”页面的[音频]标签页中设定的音频输出持续时间。指定音频输出持续时间过后，将停止音频的输出。再次单击[音频输出]按钮，可打开音频传送功能。
- 摄像机重新启动后，调整后的音量（音频传送和接收）将会恢复到在“视频/音频”页面的 [音频] 标签页中设置的音量。（请参见113 页）
- 虽然使用音量光标可以进行微调，但实际音量只按照三个等级改变。

### ㉒ SD记录状态指示灯

SD记录的状态可以用此指示灯检查。

SD记录存储开始后，此指示灯将会以红色常亮。记录存储完成后，此指示灯将会熄灭。

当在设置菜单中将“保存模式”选择为“手动”或者“时间表”时，此指示灯才会显示。（请参见70 页）

### ㉓ 主区

摄像机所拍摄的图像将会显示在此区域。

当前时间和日期将会按照所设置的“时间显示格式”和“日期/时间显示格式”显示。（请参见63 页）

另外，在调整时，将会显示亮度状态（请参见66 页）以及“屏幕上显示的摄像机标题”所设置的字符（请参见65 页）。

使用鼠标滚轮进行变焦。

主区图像放大2倍或4倍显示时，单击要作为视角中心的位置，摄像机将会移至主区中心来定位单击的位置。

**注**

- 当访问级别较低的用户操作摄像机时，操作画面上显示的图像有可能会临时变化，这不会影响摄像机的运作。
- 根据电脑配置不同，由于操作系统的图像处理（GDI）的限制，当拍摄场景发生很大变化时，可能会出现图像位置偏移的现象。  
\*部分屏幕显示发生偏移的现象。

---

\*1 仅能由访问级别为“1.管理员”的用户操作。

\*2 当“用户验证”选择为“开”时（请参见138页），仅能由访问级别为“1.管理员”或者“2.摄像机控制”的用户操作。

\*3 可用的操作系统仅为Windows 8.1、Windows 8和Windows 7。

\*4 当H.264图像的“分辨率”为“1600x1200”或“2048x1536”时，将不会显示此按钮。

\*5 根据录像目录的剩余容量或使用环境的不同，录像可能会自动停止。

### 1.1.3 监视来自多台摄像机的图像

可以在多画面上显示多台摄像机所拍摄的图像。可以同时显示4、9和最多16台摄像机所拍摄的图像，但需要事先注册摄像机才能在多画面上显示图像。4台摄像机可以注册为1组，最多可以注册4组（16台摄像机）。(请参见116页)

#### 重要事项

- 当在4个画面和9个画面中显示视频时，视频和音频可能无法正常显示。因为其他摄像机的输出音量较大。在这种情况下，需要更改注册摄像机的设置以减少音量。  
减少输出音量的设置示例：
  - 将视频输出格式设为“H.265”或“H.264”。
  - 将流的“传送模式”（请参见85页）设为“最佳效果”。
- 要启用多画面的音频，请确保每台摄像机开启音频功能。
- 当显示16画面时，仅可刷新静态图像（JPEG）。

#### 注

- 多画面可用于显示JPEG图像和H.265（或H.264）图像。如果其他摄像机支持音频，也输出音频。
- 有关适合查看几台摄像机图像的“带播放器软件精简版的网络摄像机画面录制程序”的进一步信息，请参见网站 ([https://i-pro.com/global/en/surveillance/training\\_support/support/technical\\_information](https://i-pro.com/global/en/surveillance/training_support/support/technical_information))。
- 注册启用验证功能的摄像机时，在“验证对话框”中输入注册摄像机的“管理员”用户名和密码。  
有关多画面使用条款与条件的信息，请参见以下本公司支持网站。  
[https://i-pro.com/global/en/surveillance/training\\_support/support/technical\\_information](https://i-pro.com/global/en/surveillance/training_support/support/technical_information)

1. 从“实时”页面的“实时预览”下拉菜单，选择“多画面”。

→ 摄像机所拍摄的图像将会显示在所选择的多画面屏幕上（屏幕最多可划分为16个区）。以下是以4分割画面为例的说明。



- ① “实时预览”下拉菜单  
选择在主区中显示的图像。



**② [布局]下拉菜单**

从下拉菜单选择以4至9，甚至16画面的多画面显示摄像机的图像。

**③ [图像刷新间隔]下拉菜单**

从下拉菜单选择，并在视频 (H.265/H.264/MJPEG) 和静态图像 (JPEG) 之间切换。

对于静态图像 (JPEG)，选择摄像机图像的刷新间隔 (刷新间隔：1秒/刷新间隔：3秒/刷新间隔：5秒/刷新间隔：10秒/刷新间隔：30秒/刷新间隔：60秒)。

当使用16屏布局时，不能选择刷新间隔：1秒。

**④ [图像分辨率]下拉菜单**

从下拉菜单选择图像分辨率进行更改。

选择[布局]下拉菜单中的“4画面”时，摄像机的图像分辨率将更改。

**• 当宽高比是4:3时：**

在QVGA（默认）和VGA之间切换

**• 当宽高比是16:9时：**

在320×180（默认）和640×360之间切换

**⑤ 全屏幕显示**

如果按全屏幕按钮，摄像机图像的显示将最大化。如果单击全屏显示中的  (重置) 按钮，显示尺寸将重置为最初大小。

**⑥ 摄像机标题**

如果单击摄像机标题，相应摄像机所拍摄的图像将会显示在新窗口的“实时”页面上。

**⑦ 摄像机控制杆**

可用于获取JPEG图像的快照，或调整电脑麦克风输入/输出音量（麦克风输入或音频输出）。

**注**

- 根据网络环境和访问用户数量的不同，帧率可能降低。
- 如果不能获取JPEG指定的图像分辨率，JPEG图像以可获取的图像分辨率显示。因此，以快照获取的JPEG图像显示在电脑上时，显示的图像大小与获取大小不同。

## 1.2 通过移动电话及其它移动终端监视图像

### 1.2.1 通过移动电话监视图像

可以通过因特网将移动电话连接到摄像机，并监视移动电话屏幕上来自摄像机的图像（仅JPEG图像）。也可以通过刷新图像来显示最新图像。

#### 重要事项

- 当显示验证对话框时，请输入用户名和密码。  
为了提高安全性，请定期更改密码。（请参见138页）
- 如果使用的移动电话不支持UTF-8文字编码时，则无法正确显示画面。
- 当未在[视频]标签页为[JPEG]的“JPEG(1)”、“JPEG(2)”或“JPEG(3)”之一选择“VGA”、“QVGA”、“640x360”或“320x180”时，无法从手机查看图像。
- 蜂窝电话不支持音频。

#### 注

- 需要事先进行移动电话的网络设置，然后连接到因特网并监视来自摄像机的图像。（请参见143页）
  - 当“表示语言”选择为“自动”时，屏幕以英语显示。如果想要屏幕以日语或中文显示，请将“表示语言”选择为“日语”或“简体中文”。（请参见63页）  
支持机型等详情请参考本公司的网站  
([https://biz.panasonic.com/jp-ja/products-services\\_security\\_support\\_technical-information](https://biz.panasonic.com/jp-ja/products-services_security_support_technical-information))。
1. 使用移动电话访问“http://摄像机的IP地址/mobile”<sup>\*1</sup>或者“http://DDNS服务器中注册的主机名/mobile”。  
→ 将显示来自摄像机的图像。



#### ① 刷新控制

按拨号键“5”或[手动更新]按钮，刷新摄像机的图像。

按[自动更新]按钮，以5秒间隔时间刷新来自摄像机的图像。

当再次按拨号键“5”或[手动更新]按钮时，摄像机的刷新模式将返回至手动刷新。

**重要事项**

- 当摄像机图像选择为“自动更新”时，定期执行传送。使用此功能前，确认所使用的移动电话协议。
- 根据所使用的移动电话的不同，“自动更新”可能不可用。

**② 图像分辨率切换**

按拨号键“0”切换图像分辨率。

- 宽高比为“4:3”的图像：在320x240（初始值）和640x480之间切换。
- 宽高比为“16:9”的图像：在320x180（初始值）和640x360之间切换。

**③ AUX控制**

控制AUX端子。仅当设置菜单上的“端子 3”设置为“辅助输出”时，才显示这些按钮。（请参见48 页）

**注**

- 即使通过图像分辨率切换改变图像分辨率后，部分移动电话也可能无法改变图像分辨率。
- 根据“JPEG(1)”、“JPEG(2)”或“JPEG(3)”选择的图像分辨率，“图像分辨率”可能无法使用。
- 当HTTP端口号要设定为“80”以外的值，在浏览器的地址栏中输入“http://IP地址: (冒号) + 端口号/mobile”<sup>\*1</sup>。使用DDNS功能时，请访问“http://DDNS服务器中注册的主机名: (冒号) + 端口号/mobile”。
- 当显示验证对话框时，请输入管理员或用户的用户名与密码。根据所使用的移动电话的不同，每次切换页面时可能都需要输入密码。
- 根据所使用的移动电话的不同，可能无法显示较大的图像。在这种情况下，为“JPEG”（请参见82 页）的“画质设置”选择接近最低质量设置的设置有时可能会解决该问题。
- 根据所使用的移动电话及协议的不同，有时可能无法访问摄像机。
- 根据访问用户的用户权限和访问级别的不同，手机屏幕上显示的操作菜单可能不显示。要显示操作菜单，需要设置用户权限和访问级别（“用户管理”中的“用户验证”）。（请参见138 页）

<sup>\*1</sup> 该IP地址是可以通过因特网访问路由器的全球广域网IP地址。

**1.2.2 通过移动终端（包括智能手机）监视图像**

可以使用移动终端通过互联网连接到摄像机，并在移动终端的屏幕上监视摄像机所拍摄的图像（MJPEG或JPEG）。也可以通过刷新图像来显示最新图像。

兼容的移动终端如下显示：（截至2016年8月）

- iPad, iPhone (iOS 4.2.1或更高版本)
- Android™ 移动终端

当使用Android终端时，将通过Firefox®浏览器显示MJPEG格式图像，同时通过标准浏览器显示JPEG格式图像。

有关兼容设备的详细信息，请参见本公司网站

([https://i-pro.com/global/en/surveillance/training\\_support/support/technical\\_information](https://i-pro.com/global/en/surveillance/training_support/support/technical_information))。

**重要事项**

- 当显示验证对话框时，请输入用户名和密码。  
为了提高安全性，请定期更改密码。（请参见138 页）

**注**

- 需要事先进行移动终端的网络设置，然后连接到因特网监视摄像机所拍摄的图像。（请参见143 页）

1. 使用移动终端访问“http://IP地址/cam”<sup>\*1</sup>或者“http://DDNS服务器中注册的主机名/cam”<sup>\*2</sup>。  
→ 将显示来自摄像机的图像。

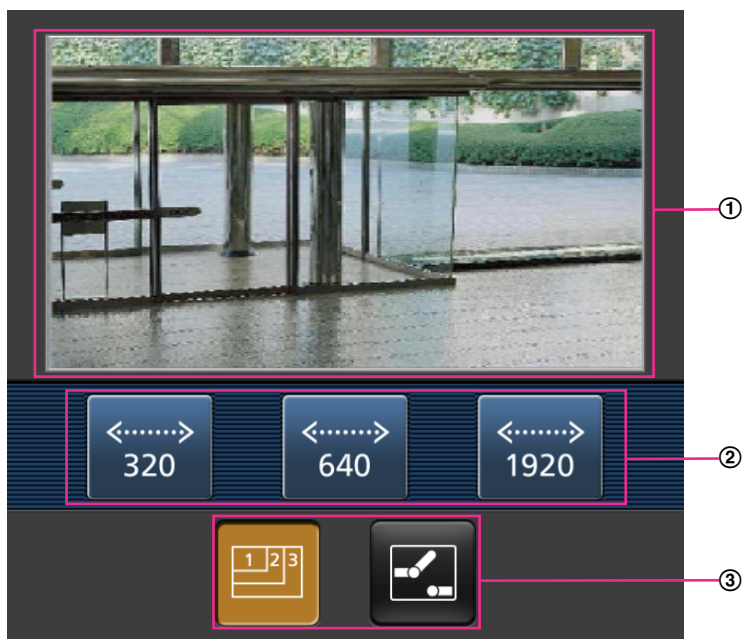

- ① **实时图像区**  
显示来自摄像机的图像。
- ② **操作按钮区**  
在功能选择区③中选择了功能时，将会显示操作这些功能的按钮。
- ③ **功能选择区**  
当选择了可以操作的功能时，在操作按钮区②中将会显示操作按钮。

### 注

- 根据访问用户的用户权限和访问级别的不同，移动端屏幕上显示的操作按钮可能不显示。要显示操作按钮，需要设置用户权限和访问级别（“用户管理”中的“用户验证”）。（请参见138页）

## 2. 单击要操作的功能按钮。



- ① 图像分辨率切换
- ② AUX控制

以下为各功能的说明。

### ① 图像分辨率切换

按本按钮显示用以选择图像分辨率的按钮。

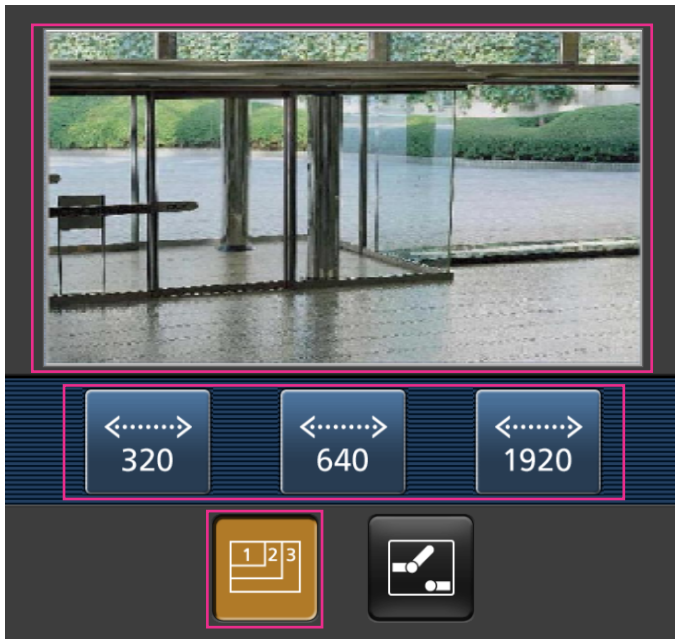

通过按钮选择分辨率的设置来切换图像分辨率。

图像以[视频]标签页上[JPEG]的“JPEG(1)”、“JPEG(2)”或“JPEG(3)”中选择的图像分辨率显示。



② AUX控制

按下  按钮，在画面上会显示用来操作AUX输出的按钮。

可以使用  和  按钮控制AUX输出端子。

当在设置菜单上将[端子 3]设置为[辅助输出]时，才显示此功能。(请参见48 页)

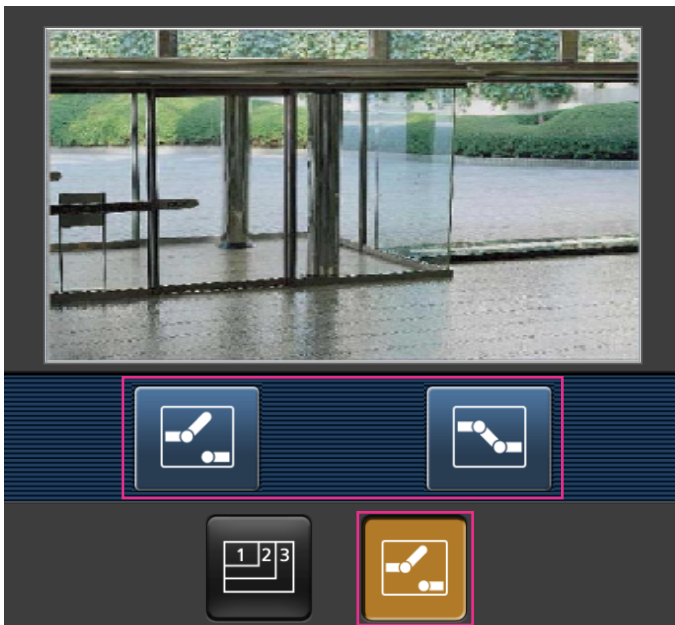

注

- 通过输入以下地址可以改变显示在移动终端的图像大小。
  - 大图像显示: <http://IP address/cam/dl>

- 中等图像显示: http://IP address/cam/dm
- 小图像显示: http://IP address/cam/ds
- 当使用分辨率切换更改分辨率时, 显示的分辨率会变化, 但图像大小维持原样。
- 当HTTP端口号要设定为“80”以外的值, 在浏览器的地址栏中输入“http://IP地址:(冒号)+ 端口号/cam”<sup>\*1</sup>。使用DDNS功能时, 请访问“http://DDNS服务器中注册的主机名:(冒号)+ 端口号/cam”<sup>\*2</sup>。
- 当显示验证对话框时, 请输入管理员或用户的用户名与密码。根据所使用的移动终端的不同, 可能每次切换页面都需要输入密码。
- 移动终端无法发送和接收音频。
- 根据所使用的移动终端的不同, 有可能在图像尺寸较大时无法显示图像。在这种情况下, 为“JPEG”(请参见82页)的“画质设置”选择接近最低质量设置的设置有时可能会解决该问题。
- 根据所使用的移动终端及协议的不同, 可能无法访问。

---

\*1 该IP地址是可以通过因特网访问路由器的全球广域网IP地址。但是, 通过兼容无线连接的移动终端访问同一局域网内的摄像机时, 此时的IP地址为本地IP地址。

\*2 仅当通过因特网访问摄像机时。

## 1.3 手动在SD记忆卡上记录图像

在“实时”页面显示的图像可以手动记录在SD记忆卡上。在设置菜单的“基本”页面的[SD记忆卡]标签页中，仅当把“保存模式”选择为“手动”时，此按钮才可以操作。(请参见72页)

可以在设置菜单的“录像格式”中选择“JPEG(1)”、“JPEG(2)”、“JPEG(3)”、“流(1)”、“流(2)”、“流(3)”或“流(4)”。(请参见71页)为“录像格式”选择“JPEG”时，记录静态图像数据。当选择为“流(1)”、“流(2)”、“流(3)”或“流(4)”时录像数据被保存。

记录在SD记忆卡上的图像可以复制到电脑上。(请参见77页)

1. 显示“实时”页面。(请参见8页)

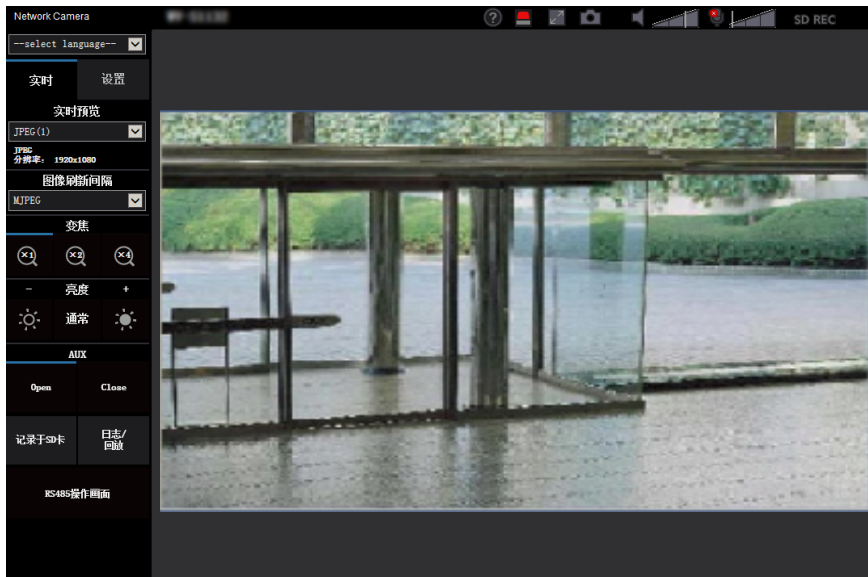

2. 单击[记录于SD记忆卡]按钮。  
→ SD记录窗口将会打开。

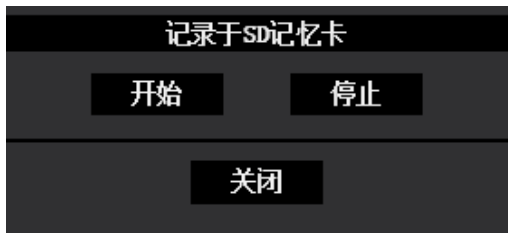

3. 单击[开始]按钮，开始在SD记忆卡上记录图像。当SD记忆卡记录图像时，SD记录状态指示灯将会以红色点亮。(请参见10页)  
图像保存间隔可以在“基本”页面的[SD记忆卡]标签页中设置。(请参见70页)
4. 单击[停止]按钮可以停止在SD记忆卡上保存图像。  
→ SD记录状态指示灯将会熄灭。
5. 单击[关闭]按钮关闭窗口。

### 注

- 在[SD记忆卡]标签页中，执行“获取图像”，通过用户验证画面登录后，可获取保存在驱动器B上的图像数据(请参见77页)  
图像数据保存在驱动器B的固定的目录中(请参见198页)。



- 单击[停止]按钮后，再立刻单击[开始]按钮时，有可能无法开始图像的保存。此时，请再次单击[开始]按钮。

## 1.4 报警发生时的动作

当下述报警发生时，将实施报警动作（报警发生时的摄像机动作）。

### 1.4.1 报警类型

- **端子报警：**将传感器等报警设备连接到摄像机的报警输入端子，当激活被连接的报警设备时，将会进行报警动作。
- **移动检测报警：**如果在已设置的VMD区域检测到移动物体，将会进行报警。  
\*VMD表示“移动检测”。
- **声音检测报警：**超过设置的声音检测阈值时，执行报警操作。
- **命令报警：**当通过网络从所连接的设备接收到独立报警通知时，执行报警操作。

### 1.4.2 报警发生时的动作

#### 在“实时”页面中显示报警发生指示按钮

报警发生时，报警发生指示按钮将会在“实时”页面中显示。（请参见10 页）

##### 重要事项

- 当“报警状态更新模式”（请参见63 页）选择为“定期(30秒)”时，报警发生指示按钮将会以30秒钟的间隔刷新。因此，也许最多延迟30秒钟，报警发生指示按钮才会显示在“实时”页面上。

#### 通知输出端子连接的设备出现报警

报警发生时，可从摄像机的报警输出端子输出信号，蜂鸣器发出声音。可以在“报警”页面的[报警]标签页配置报警输出的设置。（请参见120 页）

#### 在SD记忆卡中保存图像

发生报警时，图像（JPEG/H.265/H.264）将被保存在SD记忆卡中。在“基本”页面的[SD记忆卡]标签页（请参见70 页）和“报警”页面的[报警]标签页中，可以对保存在SD记忆卡上的图像进行设置。（请参见122 页）

#### 自动向服务器传送图像

在报警发生时可以向事先指定的服务器传送报警图像。向服务器传送报警图像所需的设置可以在“报警”页面的[报警]标签页中的“报警图像”选项（请参见122 页）和“网络”页面的[其他设置]标签页中（请参见154 页）进行。

#### 通过电子邮件通知报警发生

可以在报警发生时将报警电子邮件（报警发生通知）发送到事先注册的电子邮件地址。最多可将4个地址注册为报警电子邮件的接收者。报警图像（静态图像）可以作为报警电子邮件的附件发送。报警电子邮件的设置可以在“报警”页面的[报警]标签页中的“报警时的邮件通知”选项（请参见122 页）和“网络”页面的[其他设置]标签页中（请参见149 页）进行。

## 通知报警发生到指定的地址（TCP报警通知）

仅当网络硬盘录像机等本公司设备连接在系统中时，此功能有效。当将“TCP报警通知”选择为“开”时，连接的本公司设备将通知摄像机处于报警状态。TCP报警通知的设置可以在“报警”页面的[通知]标签页中的“TCP报警通知”选项进行。（请参见134 页）

## 通知报警发生到指定的HTTP服务器（HTTP报警通知）

可以在发生报警时将报警发生通知发送到事先注册的HTTP服务器。最多可将5个HTTP服务器注册为报警通知的接收者。可以指定随附报警通知发送给HTTP服务器的URL。HTTP报警通知的设置可以在“报警”页面的[通知]标签页上进行。（请参见136 页）

## 1.5 将图像传送到FTP服务器

图像可以被传送到FTP服务器。通过以下设置，将报警发生时拍摄的图像或者按照指定间隔拍摄的图像传送到FTP服务器将会生效。

### 重要事项

- 当使用此功能时，设置访问FTP服务器的用户名和密码以限制登录FTP服务器的用户。

### 1.5.1 传送报警发生时的图像（报警图像FTP传送）

可以在报警发生时将报警图像传送到FTP服务器。需要事先设置才能向FTP服务器传送报警图像。FTP服务器的设置以及与报警图像传送相关的设置可以在“网络”页面的[其他设置]标签页上的“FTP”部分中进行。(请参见154页) 还可从“报警”页面的[报警]标签页上的“报警时摄像机动作”的“报警图像FTP传送”设置配置设置。(请参见122页)

#### 注

- 根据网络繁忙情况，传送图像的数目可能达不到设置的数目。
- 报警发生时未成功传送到FTP服务器上的图像不能保存在SD记忆卡上。但是，FTP定期图像传送失败的图片将会被保存。  
当报警图像传送功能和FTP定期图像传送功能都选择为“开”时，报警图像传送功能的优先权将高于FTP定期图像传送功能。此外，当“FTP传送重试”FTP设置(请参见155页)选择为“开”时，在出现FTP传送失败的情况下会重新传送报警图像。因此，如果网络或其他问题导致连续重新传送，将无法执行定期传送，同时不将通过FTP定期图像传送功能进行传送的图像保存到SD记忆卡。

### 1.5.2 以指定间隔或周期传送图像（FTP定期图像传送）

可以以指定间隔或周期传送图像。需要事先设置才能以指定间隔或周期传送图像。FTP服务器的设置以及与FTP定期传送图像相关的设置可以在“网络”页面的[其他设置]标签页上的“FTP”部分中进行。(请参见154页) 在“时间表”页面配置FTP定期图像传送的时间表设置。(请参见172页)

#### 注

- 根据网络速度或者网络繁忙情况，图像可能无法按照指定的间隔传送。
- 当报警图像FTP传送功能和FTP定期图像传送功能都选择为“开”时，报警图像FTP传送功能的优先权将高于FTP定期图像传送功能。因此，图像可能无法按照“FTP定期图像传送”设置中指定的间隔传送。

### 1.5.3 当使用FTP定期图像传送功能传送图像失败时，将图像保存到SD记忆卡

使用FTP定期图像传送功能传送失败的图像可以自动保存在SD记忆卡中。可以在“基本”页面的[SD记忆卡]标签页中选择一种保存模式将图像保存在SD记忆卡中。(请参见70页) 要使用本公司网络硬盘录像机的SD记忆卡备份功能，为“FTP定期图像传送”选择“关”(请参见156页)，同时为“录像流1”的“保存模式”选择“FTP传送错误”(请参见72页)。

**注**

- 当报警图像传送功能和FTP定期图像传送功能都选择为“开”时，报警图像传送功能的优先权将高于FTP定期图像传送功能。此外，当“FTP传送重试”FTP设置 (请参见154 页) 选择为“开”时，在出现FTP传送失败的情况下会重新传送报警图像。因此，如果网络或其他问题导致连续重新传送，将无法执行定期传送，同时不将通过FTP定期图像传送功能进行传送的图像保存到SD记忆卡。

**重要事项**

- 对于任何原因导致的SD记忆卡上的文件损坏或错误，本公司将不承担任何责任。

## 1.6 显示日志清单

各种日志的历史记录将会以清单形式显示出来：

- **报警日志:** 将会显示报警发生的时间与日期，图像录像时间以及报警类型的日志。
- **手动/时间表日志:** 将会显示通过手动或时间表设置记录图像时记录的日志以及图像录像时间。
- **FTP传送错误日志:** 将会显示FTP定期图像传送功能失败时记录的日志。

### 1. 显示“实时”页面。

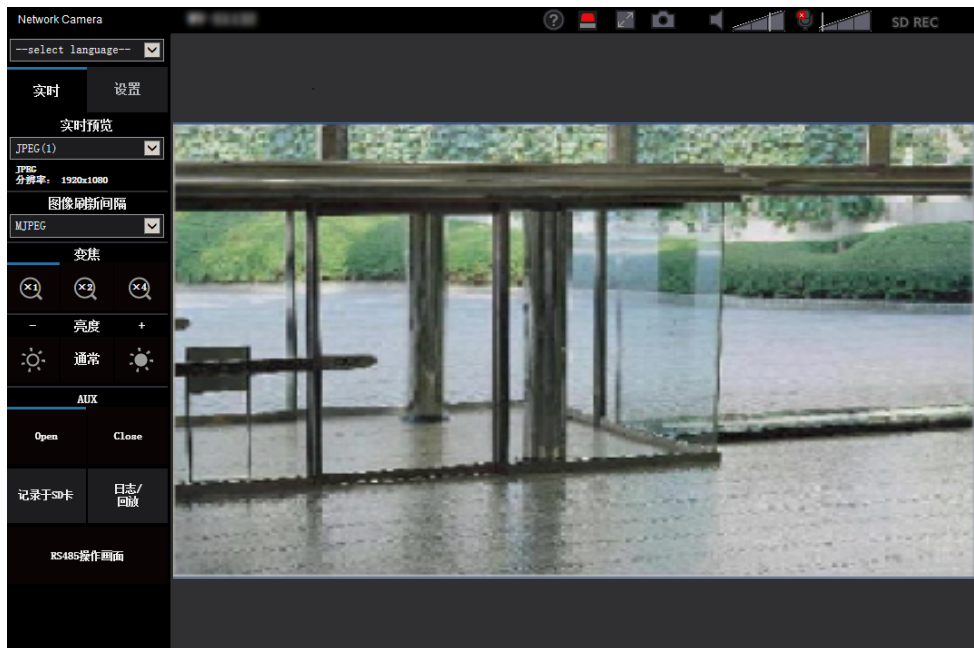

## 2. 单击[日志/回放]按钮。

→ 日志清单将会在新打开的窗口中显示（日志清单窗口）。



### 重要事项

- 同一时间内只有一个用户可以操作日志清单窗口。其他用户不能访问日志清单窗口。

#### ① 时间

显示记录在SD记忆卡上的数据的时间段。

#### ② 录像流

选择您想要显示日志的录像流。

- **流 1:** 将会显示[SD记忆卡]标签页上的“录像流 1”记录的日志。
- **流 2:** 将会显示[SD记忆卡]标签页上的“录像流 2”记录的日志。

#### ③ 事件

选择要在日志清单上显示的日志类型。

- **全部:** 将显示所有日志。
- **选择:** 只显示所选择日志类型的日志。
  - **报警日志:** 将显示检测到报警时的日志。
  - **手动/时间表日志:** 将显示手动和按时间表记录的日志。

— **FTP传送错误日志**: 将会显示FTP定期图像传送功能失败时记录的日志。

- **初始值**: 全部

**注**

- 当“录像流”选择为“流 1”且“流 1”选择为“JPEG(1)”、“JPEG(2)”或“JPEG(3)”时，将显示FTP传送错误日志。

④ **录像时间**

设置日志清单中所显示日志的时间段。

- **开始**: 设置日志清单中所显示日志的开始时间。
  - **首次录像**: 显示记录在SD记录卡上的第一个日志。
  - **今天**: 显示今天记录的日志。
  - **昨天**: 显示从昨天到现在记录的日志。
  - **最近7天**: 显示从6天前到现在记录的日志。
  - **最近30天**: 显示从29天前到现在记录的日志。
  - **日期/时间**: 显示从“日期/时间”框中输入的日期和时间记录的日志。
- **结束**: 当“首次录像”或“日期/时间”选择为“开始”时，设置日志清单中所显示日志的结束时间。
  - **最新录像**: 显示记录在SD记忆卡上的最后一个日志。
  - **日期/时间**: 显示到“日期/时间”框中输入的日期和时间为止所记录的日志。





⑤ **[检索]按钮**

根据“事件”和“录像时间”中指定的条件搜索日志。  
搜索结果将会显示在日志清单中。

⑥ **日志清单**

显示日志搜索结果。

在[时间与日期]和[持续时间]下单击显示的录像时间或持续时间，即可回放录像。

-  **(最初) 按钮**: 单击此按钮可以显示第一页日志。
-  **(前一页) 按钮**: 单击此按钮可以显示日志清单的前一页。
-  **(下一页) 按钮**: 单击此按钮可以显示日志清单的下一页。
-  **(最后) 按钮**: 单击此按钮可以显示日志清单的最后一页。
- **[时间与日期]**: 将会显示各个日志记录的时间和日期。

**注**



- 当“时间显示格式”选择为“关”时，报警发生的时间将会以24小时格式显示。
- 记录日志的时间如下：
  - **报警日志**: 报警发生的时间和日期将会作为日志记录在文件中。
  - **手动/时间表日志**: 开始通过手动或时间表设置将图像记录到SD记忆卡的时间和日期作为日志记录到文件中。连续进行录像时，如果“录像格式”设置为“JPEG”，日志将会每隔1小时记录一次（12:00、1:00、2:00等）。如果“录像格式”设置为“流的选择”，将从录制开始时每隔1小时记录一次日志。
  - **FTP传送错误日志**: 日志将会每隔1小时记录一次。
- **[持续时间]**: 显示记录在SD记忆卡上的时间段。



**注**

- 通过四舍五入为最接近的十分之一秒计算图像录制结束时间和录制开始时间之间的差异。为此，当仅保存1张JPEG图像时，持续时间显示为00:00:00。
- **[事件]:** 将会显示事件类型。
  - **MN/SC:** 通过“手动/时间表”记录日志
  - **TRM1:** 通过端子1进行报警
  - **TRM2:** 通过端子2进行报警
  - **TRM3:** 通过端子3进行报警
  - **VMD:** 通过移动检测报警进行报警
  - **COM:** 通过命令报警进行报警
  - **AUD:** 通过声音检测报警进行报警
  - **FTP:** FTP定期图像传送出错时保存的日志
- **[SD记忆卡]:** 将会显示SD记忆卡的总容量和剩余容量。
-  **(删除) 按钮:** 删除全部页面的日志。检索时，只删除检索到的日志。与删除日志相关的图像也将被删除。

**重要事项**

- 如果SD记忆卡上有许多记录的数据文件，删除所有数据可能需要一些时间。（例如，当总大小为1 GB时，可能需要约1个小时删除文件。）在这种情况下，格式化SD记忆卡。但请注意，格式化将删除SD记忆卡上的所有文件。
- 在删除过程中，可能无法设置“报警”和“手动/时间表”。
- 在删除完成前不要切断摄像机的电源。当删除过程中切断摄像机的电源时，部分图像将会保留在SD记忆卡上。在这种情况下，单击同一日志清单上的 [] 按钮可以删除日志。
-  **(下载) 按钮:** 单击此按钮可以将所选择的日志清单中的全部日志下载到电脑上。

**注**

- 可能需要进行以下设置。  
打开Internet Explorer，单击[工具] → [Internet选项] → [安全] → [受信任的站点] → [站点]。在显示的信任窗口的[可信站点]中注册摄像机的IP地址。  
注册后，请关闭网络浏览器，重新访问摄像机。
- 每张SD记忆卡最多可以下载50,000条日志。记录到50,000条日志以上时，旧日志将会被新日志覆盖。在这种情况下，最旧的日志最先被覆盖。  
日志列表的总条数较多时，下载可能需要一点时间。
-  **(关闭) 按钮:** 单击此按钮可以关闭日志清单窗口。

## 1.7 回放保存在SD记忆卡上的图像

单击日志清单窗口中的时间和日期时，“实时”页面将会转变为“回放”页面。  
当与所单击的时间和日期相关的图像在SD记忆卡上时，将会显示其中的第一幅图像。  
根据SD记忆卡“录像格式”的不同，显示格式也有所不同。

### 重要事项

- 回放或者下载时，实时图像的刷新间隔会变长。
- 当多幅图像保存在SD记忆卡上时，在“回放”页面显示图像要用一定的时间。
- 当宽高比为“4:3”时，无论SD记忆卡上所保存图像的分辨率如何，图像将以VGA大小显示在“回放”页面上。当宽高比为“16:9”时，无论SD记忆卡上所保存图像的分辨率如何，图像将以“640x360”大小显示在“回放”页面上。所以，“回放”页面上的图像有可能会变得粗糙。
- 在日志清单中选择FTP传送错误日志来显示图像时，如果图像是在[其他设置]标签页上将“FTP定期图像传送”的“传送间隔”设置为“1分钟”或者更小的条件下记录到SD记忆卡上的，图像可能不以记录到SD记忆卡上的顺序回放。
- 在SD记忆卡上进行录像时，回放刷新间隔可能变长。

### 1.7.1 回放保存到SD记忆卡的“JPEG(1)”/“JPEG(2)”/“JPEG(3)”图像

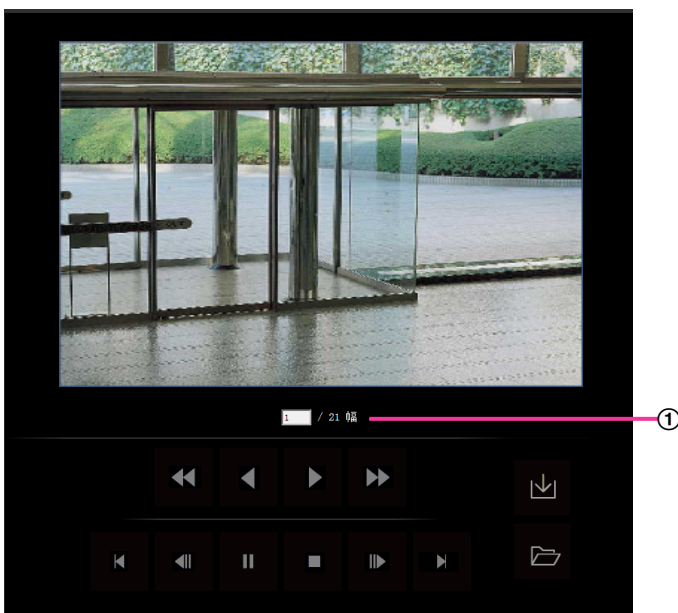

#### ① 图像的数目



单击日志清单窗口中的时间和日期时，将会显示与所单击的时间和日期相关的图像总数和当前显示图像的序号。

#### 注

- 输入所需要的图像序号并且按键盘上的[Enter]键。将会显示所指定序号的图像。

#### ⏮ (快速倒放) 按钮

每次点击此按钮，回放速度将会改变。

快速倒放期间，单击  或  按钮会将回放速度恢复到正常回放速度。

### (倒放) 按钮



图像将会按逆序显示。

### (回放) 按钮

单击此按钮时，图像将会按顺序显示。

### (快速回放) 按钮

每次点击此按钮，回放速度将会改变。

快速回放期间，单击  或  按钮会将回放速度恢复到正常回放速度。

### (最初) 按钮

将显示最初图像。

### (前一帧图像) 按钮

回放时单击此按钮，将会显示前一帧并暂停。

暂停时每次单击此按钮，将会显示当前显示帧的前一帧。

#### 注

- 当鼠标指针在此按钮上并按住鼠标按钮时，所显示的图像数目会快退。  
当松开鼠标按钮时，图像数目将停止快退并显示当前相应的数目。

### (暂停) 按钮

回放时单击此按钮，回放将暂停。

暂停时单击此按钮，回放将继续开始。

### (停止) 按钮

回放将会停止，而“回放”窗口将会转为“实时”页面。

### (下一帧图像) 按钮

回放时单击此按钮，将会显示下一帧并暂停。

暂停时每次单击此按钮，将会显示当前显示帧的下一帧。

#### 注

- 当鼠标指针在此按钮上并按住鼠标按钮时，所显示的图像数目会快进。  
当松开鼠标按钮时，图像数目将停止快进并显示当前图像数目。

### (最后) 按钮

将显示最后图像。

### (开始) 按钮

所选择的图像将会下载到电脑上。下载图像前，事先指定目标文件夹。(请参见79页)

单击按钮时，显示以下窗口。

选择下载的图像，然后按[确定]按钮。

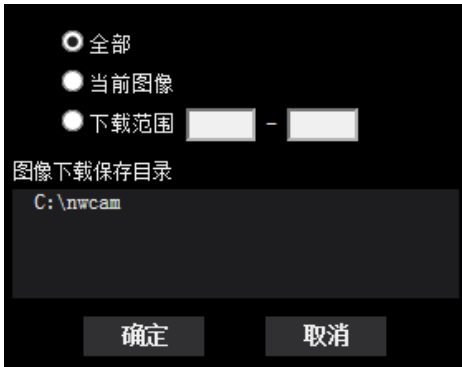

- **全部:** 将会下载所选择的时间与日期的全部图像。
- **当前图像:** 将仅下载当前显示的图像。
- **下载范围:** 将下载指定范围的图像。

**注**

- 当在下载过程中单击[取消]按钮时，下载将会取消。在这种情况下，单击[取消]按钮前已经下载的图像将会保存到电脑上。

 **(浏览) 按钮**

经过用户验证成功登录以后，将会显示SD记忆卡中保存图像的文件夹。(请参见77页)

**注**

- FTP访问摄像机必须被允许。  
将[网络]标签页的“FTP访问摄像机”选择“允许”。

## 1.7.2 回放保存到SD记忆卡的“流(1)”/“流(2)”/“流(3)”/“流(4)”图像

### 重要事项

- 因摄像机的运行状态不同，可能发生视频下载失败。正在播放时，可停止播放，然后再次执行，可能可以下载。
- 根据所使用的网络环境的不同，下载录像有可能失败。

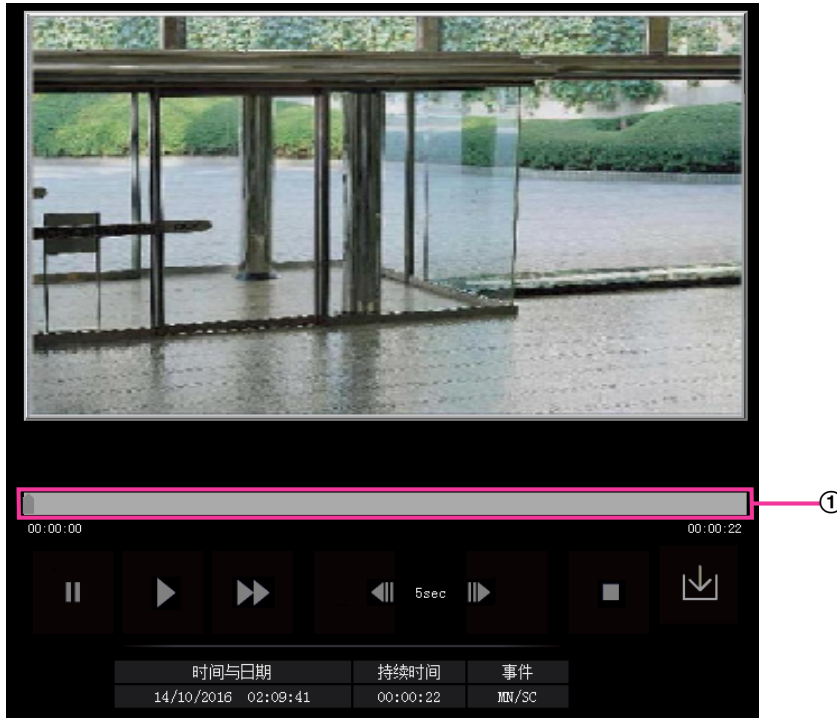

#### ① 滑块

操作滑块可以选择开始播放图像的位置。只能在播放图像前或播放暂停或停止时使用滑块。

#### ⏸ (暂停) 按钮

回放时单击此按钮，回放将暂停。

#### ⏮ (回放) 按钮

单击此按钮时，将回放录像。

#### 注

- 录制音频时，可以回放音频数据，但视频和音频将不同步。因此，视频和音频也会出现不匹配的情况。将数据记录到SD记忆卡期间，音频可能听起来不流畅，并且音频质量可能下降。
- 回放音频数据时，实时图像及图像回放时的刷新闻隔可能变长。
- 当“视频/音频”页面的[音频]标签页中“音频模式”设置为“关”或“双向(半双工)”时，不回放音频数据。

#### ⏮⏮ (快速回放) 按钮

每次单击此按钮，回放速度将会改变。快速回放期间，单击⏮按钮会将回放速度恢复到正常回放速度。

### 注

- 根据SD记忆卡“流录制” - “音频比特率”设置的不同，最快快速回放速度可能有所不同。
- 快速回放期间，不播放音频数据。

### (后退5秒) 按钮

每次单击此按钮时，录像倒回5秒并开始回放。

### (前进5秒) 按钮

每次单击此按钮时，录像快进5秒并开始回放。

### (停止) 按钮

回放将会停止，而“回放”窗口将会转为“实时”页面。

### [时间与日期]

将会显示各个日志记录的时间和日期。

### [持续时间]

显示记录在SD记忆卡上的时间段。

### [事件]

将会显示事件类型。

- **MN/SC:** 通过“手动/时间表”记录日志
- **TRM1:** 通过端子1进行报警
- **TRM2:** 通过端子2进行报警
- **TRM3:** 通过端子3进行报警
- **VMD:** 通过移动检测报警进行报警
- **COM:** 通过命令报警进行报警
- **AUD:** 通过声音检测报警进行报警

### (开始) 按钮

所选择的图像将会下载到电脑上。

下载图像前，事先指定目标文件夹。(请参见79页)

单击按钮时，将显示消息窗口询问是否确定开始下载。单击[确定]按钮。

### 注

- 正在下载时，播放画面将无法操作。请在下载完成后再操作。
- 当在下载过程中单击[取消]按钮时，下载将会取消。在这种情况下，单击[取消]按钮前已经下载的录像将会保存到电脑上。
- 录像数据以约20MB为单位保存在文件中。当录像数据超过20MB时，将被分为2个或2个以上的文件后下载。
- 使用Windows Media® Player等应用，可以回放电脑中保存的H.264视频数据。但是，本公司对这些应用软件的性能不做任何保证。
- 根据SD记忆卡或Windows Media Player的状态的不同，可能无法回放H.264视频。  
H.265视频播放请参考以下本公司网站。  
([https://biz.panasonic.com/jp-ja/products-services\\_security\\_support\\_technical-information](https://biz.panasonic.com/jp-ja/products-services_security_support_technical-information))

## 2 设置

### 2.1 关于网络安全

#### 2.1.1 具备安全功能

本产品具有以下安全功能：

① **通过主机验证和用户验证进行访问限制**

将主机验证或用户验证设置为“开”，可以限制用户的访问。(请参见138 页, 141 页)

② **通过改变HTTP端口进行访问限制**

通过改变HTTP端口可以防止端口扫描等的非法访问。(请参见146 页)

#### **重要事项**

- 以管理员身份访问本产品后，为了强化安全功能，请务必关闭所有的浏览器。
- 为了强化安全功能，请定期变更管理员密码。

#### **注**

- 如果使用相同的IP地址（电脑）在30秒内连续8次登录用户验证（验证错误）失败，在一定时间内将不能访问摄像机。

## 2.2 使用电脑显示设置菜单

用设置菜单设置摄像机。

### 重要事项

- 仅能由访问级别为“1.管理员”的用户设置菜单。关于如何设置访问级别，请参见138 页。

### 2.2.1 如何显示设置菜单

1. 显示“实时”页面。(请参见8 页)
2. 单击“实时”页面的[设置]按钮。  
→ 将会显示输入用户名和密码的窗口。

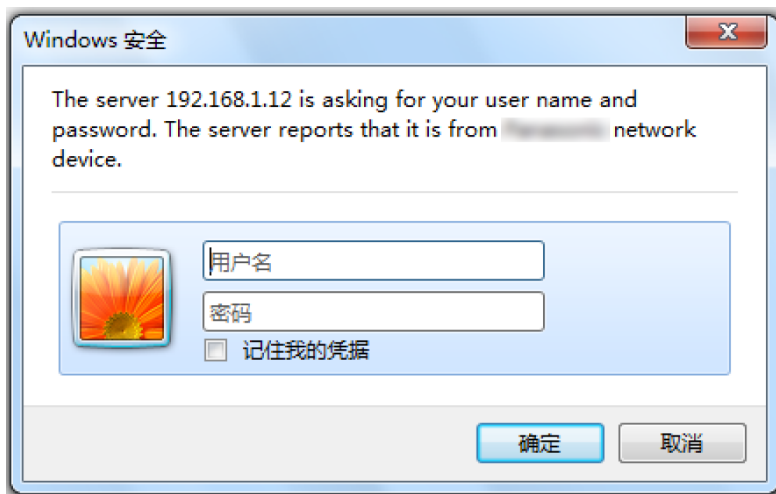

3. 输入用户名和密码后单击[确定]按钮。  
→ 将会显示设置菜单。关于本菜单的更多信息，请参见42 页。





## 2.2.2 如何操作设置菜单



- ① 菜单按钮
- ② 设置页

1. 单击窗口左面所需要的按钮可以显示相应的设置页。  
在窗口右边的“设置”页的顶部有多个标签时，单击所需要的标签可以显示并设置有关标签名的设置项目。
2. 完成窗口右边的设置页中的各个设置项目。
3. 完成各个设置项目后，单击[设置]按钮应用设置。

### 重要事项

- 如果页面中有两个或两个以上[设置]、[注册]和[执行]按钮，请务必单击已编辑设置项目的相应按钮。  
<例>



在①区完成设置项目以后，单击（①）区下方（②）处的[设置]按钮。  
如果不按（①）区下（②）处的[设置]按钮，则在①区编辑的设置无法应用。  
按照与上述相同的方式，在③区完成设置项目以后，单击③区下（④）处的[设置]按钮。

## 2.2.3 关于设置菜单窗口



- ① **[设置]按钮**  
显示“设置”页面。
- ② **[实时]按钮**  
显示“实时”页面。
- ③ **[简易设置]按钮**  
显示“简易设置”页面。“简易设置”页面用于设置与因特网的连接性，以及设置事件动作，例如报警设置和报警时摄像机的动作。(请参见44 页)
- ④ **[基本]按钮**  
显示“基本”页面。例如时间和日期、摄像机标题等基本设置和与SD记忆卡相关的设置可以在“基本”页面中进行。(请参见63 页)
- ⑤ **[视频/音频]按钮**  
显示“视频/音频”页面。与JPEG/H.265/H.264的图像分辨率和画质相关的设置均可以在“视频/音频”页面中进行。(请参见81 页)
- ⑥ **[多画面]按钮**  
显示“多画面”页面。准备用在多画面显示的摄像机可以在“多画面”页面中注册。(请参见116 页)
- ⑦ **[报警]按钮**  
显示“报警”页面。例如在报警发生时的报警动作、报警发生通知以及移动检测区域设置等与报警发生相关的设置均可以在“报警”页面中进行。(请参见118 页)
- ⑧ **[用户管理]按钮**  
显示“用户管理”页面。例如对访问摄像机的用户和主机的验证的设置等关于验证的设置可以在“用户管理”页面中进行。(请参见138 页)
- ⑨ **[网络]按钮**  
显示“网络”页面。网络设置、DDNS (动态DNS)、SNMP (简单网络管理协议)、FTP (文件传送协议)、NTP服务器和QoS相关的设置可以在“网络”页面中设置。(请参见143 页)

- ⑩ **[时间表]按钮**  
显示“时间表”页面。在“时间表”页面可以指定时间允许启动移动检测（VMD）功能。（请参见169页）
- ⑪ **[RS485]按钮**  
显示“RS485”页面。（请参见176页）
- ⑫ **[维护]按钮**  
显示“维护”页面。系统日志检查、软件升级、状态确认和将设置复位为初始值可以在“维护”页面中进行。（请参见178页）
- ⑬ **摄像机标题**  
将会显示当前正在进行设置的摄像机标题。
- ⑭ **设置页**  
将会显示各个设置菜单页面。部分设置菜单由多个标签页组成。  
忽略设置页面的底部。

## 2.3 使用简易设置[简易设置]

“简易设置”页面使用简单操作设置以下：

- 使摄像机图像在因特网上可用
- 设置事件动作如时间表/报警的记录到SD记忆卡

“简易设置”页面有[互联网公开]标签页和[事件动作]标签页。

### 2.3.1 配置互联网设置[互联网公开]

单击“简易设置”页面的[互联网公开]标签页。(请参见40 页, 41 页)

与UPnP（自动端口转发）、DDNS（Viewnetcam.com）以及互联网的网络相关的设置均可以在该页面中进行。



#### [UPnP(自动端口转发)]

选择“开”或者“关”决定是否使用路由器的端口转发功能。

若想使用自动端口转发功能，使用的路由器必须支持UPnP，且UPnP功能有效。

- 初始值：关

#### 注

- 端口号可能因自动端口转发而变更。发生变更后，需对电脑或录像机等注册的摄像机端口号进行更改。
- UPnP功能可在将摄像机连接到IPv4网络时使用。该功能不支持IPv6。
- 需要确认自动端口转发是否正确设置时，可点击“维护”页面的[状态]标签页，确认“UPnP”的“状态”为“有效”。(请参见180 页)  
若未显示“有效”时，请参见3.2 故障排除中的“无法通过因特网访问摄像机”。
- “UPnP(自动端口转发)”设置变更后，“网络”页面[其他设置]标签页上“UPnP”下的“自动端口转发”设置也会更改为相同的设置。

#### [安装区域]

选择安装摄像机的区域。

全球/日本

#### 注

- 如果摄像机在日本使用，请选择“日本”。如果摄像机在日本以外的地区使用，请选择“全球”。选择“全球”时显示的“Viewnetcam.com”服务无法在日本使用。

**[服务]**

选择“Viewnetcam.com”或者“关”决定是否使用“Viewnetcam.com”。

选择“Viewnetcam.com”，单击[设置]按钮，将在新打开的窗口显示“Viewnetcam.com”的注册窗口。

按照屏幕上的说明注册“Viewnetcam.com”服务。

详情，请参见165页或“Viewnetcam.com”网站（<http://www.viewnetcam.com/>）。

- 初始值：关

**注**

- “DDNS”设置变更后，“网络”页面[其他设置]标签页上的“DDNS”设置也会更改为相同的设置。

**[因特网的推荐网络设置]**

以下为连接到因特网的建议设置。

单击[设置]按钮后，会显示以下设置如何变更的对话框。

确认设置后单击[确定]按钮可以将设置更改为显示的值。

- “视频/音频”页面的[视频]标签页

**[JPEG(1)]**

[图像分辨率]: VGA/640x360

**[JPEG(2)], [JPEG(3)]**

[图像分辨率]: QVGA/320x180

**[流(1)],[流(2)],[流(3)],[流(4)]**

[因特网模式(over HTTP)]: 开

[传送模式]: 最佳效果

[带宽（每个客户端）\*]: 1024 kbps

**[流(1)]**

[图像分辨率]: 1280x960/1280x720

**[流(2)]**

[图像分辨率]: VGA/640x360

**[流(3)], [流(4)]**

[图像分辨率]: QVGA/320x180

- “网络”页面的[网络]标签页

**[共通]**

[RTP数据包最大传送容量]: 限制（1280byte）

[HTTP最大段容量]: 限制（1280byte）

**2.3.2 配置事件动作[事件动作]**

单击“简易设置”页面的[事件动作]标签页。（请参见40页, 41页）

## 2 设置

在此显示当前设置。

| 【现在的设置】 |   |
|---------|---|
| 报警      |   |
| 报警条件    | 关 |
| 报警动作    | 关 |
| 输出端子    | 关 |
| 邮件通知    | 关 |
| 日程表     |   |
| 日程动作    | 关 |

[注意]  
· 任何一项设置一经编辑，则其余各项设置将被取消。

继续

可以设置SD时间表记录/FTP定期图像传送/报警检测的事件动作。完成每个设置菜单的设置后，单击[继续]按钮继续。

设置流程如下。

### 注

- 如果单击[继续]按钮，将保存画面中的设置。

## 事件动作设置流程

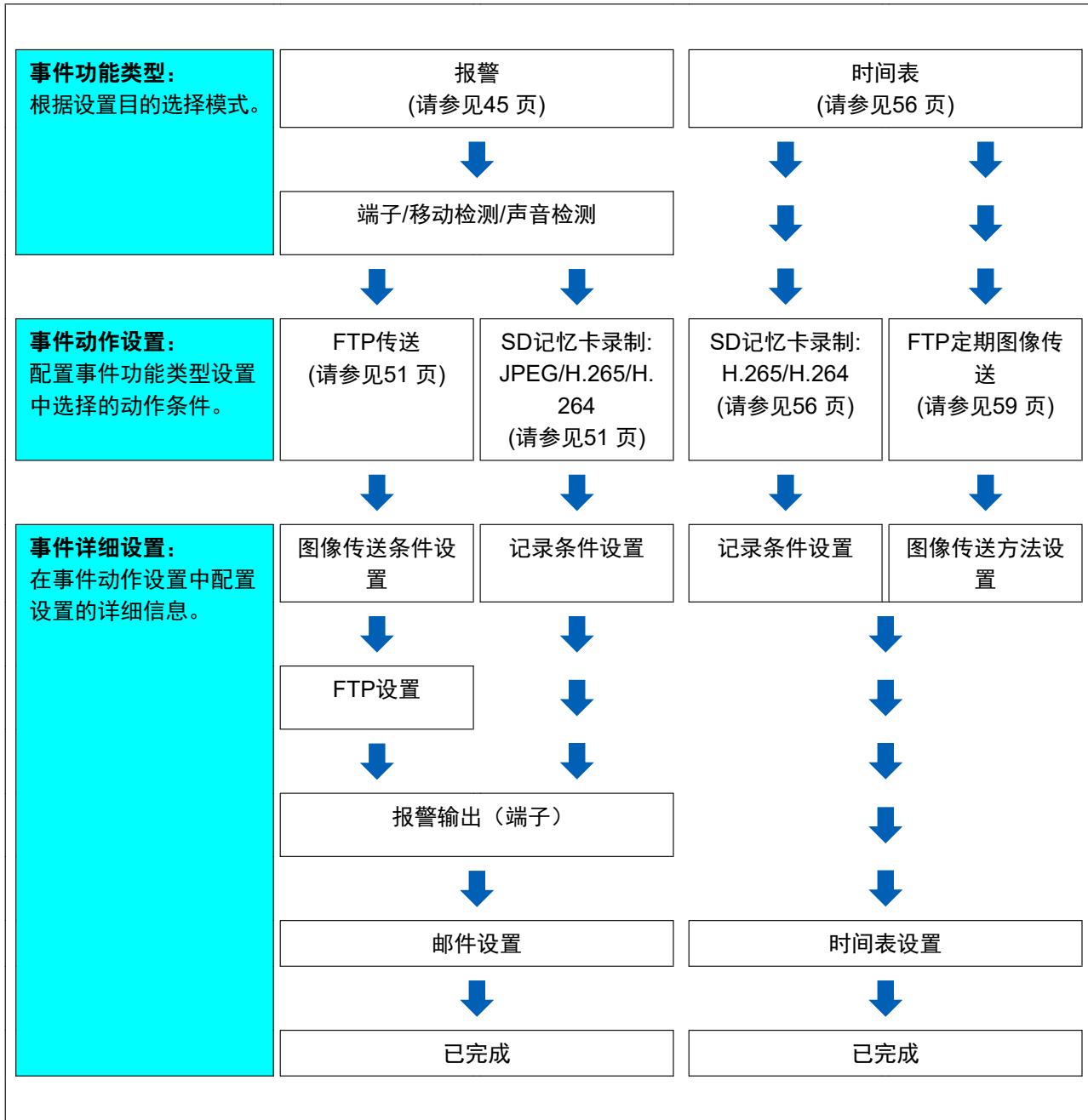

### 2.3.2.1 配置时间表/报警（事件功能类型设置菜单）

这里，选择事件的功能类型。



#### [动作条件]

- **报警:** 设定报警检测设置时选择。
- **时间表:** “SD记忆卡录制”或“FTP定期图像传送”期间选择。
- **初始值:** 报警

#### [SD卡格式化]

要格式化SD记忆卡，单击[执行]按钮。  
单击[执行]按钮，会显示“格式化”确认画面。  
如果单击[确定]按钮，格式化将开始。  
一旦显示“格式化”完成画面，按 按钮。

#### 重要事项

- 格式化SD记忆卡后，SD记忆卡上所有数据都将会被删除。
- 格式化期间，不要切断摄像机的电源。

#### [继续]按钮

如果选择“报警”，单击[继续]按钮，将显示报警设置菜单。(请参见48 页)  
如果选择“时间表”，单击[继续]按钮，将显示时间表功能类型设置菜单。(请参见56 页)

### 2.3.2.2 报警：配置端子、移动检测和声音检测（报警设置菜单）

在此部分配置检测报警时的摄像机动作相关设置。





## 报警

### [端子 1]

进行端子1的动作设置。

- **关:** 不使用。
- **报警输入(TRM1):** 接收端子报警输入。
  - **开:** 在报警输入端子的状态变为“关”时检测出报警。
  - **关:** 在报警输入端子的状态变为“开”时检测出报警。
- **黑白切换输入:** 接收黑白切换输入。(当输入设为“开”时, 黑白模式启动)
- **自动时间调整:** 通过端子输入接收时间设置。输入信号时, 如果与小时(每小时)的时差小于29分钟, 则时间调整为00分钟00秒。对于重置时间不到5秒钟的操作, 时间不更改。如果选择自动时间调整, 则将显示选择关闭或打开的下拉菜单。
  - **开:** 当端子状态更改为“开”时, 执行自动时间调整。
  - **关:** 当端子状态更改为“关”时, 执行自动时间调整。
- **初始值:** 关

### [端子 2]

进行端子2的动作设置。

- **关:** 不使用。
- **报警输入(TRM2):** 接收端子报警输入。
  - **关:** 在报警输入端子的状态变为“开”时检测出报警。
  - **开:** 在报警输入端子的状态变为“关”时检测出报警。
- **报警输出:** 根据“输出端子”(请参见120页)执行报警输出。
- **初始值:** 关

### [端子 3]

进行端子3的动作设置。

- **关:** 不使用。
- **报警输入(TRM3):** 接收端子报警输入。
  - **开:** 在报警输入端子的状态变为“关”时检测出报警。
  - **关:** 在报警输入端子的状态变为“开”时检测出报警。
- **辅助输出:** 进行辅助输出。在“实时”页面上将显示[AUX]按钮。
- **初始值:** 关

### [移动检测报警]

- **开:** 如果未配置移动检测区域, 将配置整个区域。要配置移动检测区域, 使用“报警”页面中的[移动检测区域]标签页。(请参见130页)
- **关:** 禁用所有移动检测状态。
- **初始值:** 关

### [声音检测报警]

- **开:** 如果未配置声音检测, 将声音检测设为“开”。要设置声音检测的灵敏度, 使用“报警”页面中的[声音检测]标签页设置。(请参见132页)
- **关:** 禁用声音检测。
- **初始值:** 关

**[报警检测失效时间]**

设置检测到报警后不执行检测的持续时间。例如，使用此功能可防止在检测到警报时发送到手机的电子邮件通知过于频繁。

5 – 600秒

- **初始值:** 5秒

**注**

- 可为每种类型的报警指定报警检测失效的持续时间。例如在没有进行“端子报警 1”的期间，可进行“移动检测报警”的检测。

**[继续]按钮**

如果单击[继续]按钮，将显示报警功能类型设置菜单。(请参见50 页)

**注**

- 如果单击[继续]按钮，将保存画面中的设置项目。

**[返回]按钮**

如果单击[返回]按钮，将显示事件功能类型设置菜单。(请参见48 页)

**2.3.2.3 报警：配置报警功能类型（报警功能类型设置菜单）**

选择报警功能类型为“FTP传送”或“SD记忆卡录制”。



**[动作条件]**

- **FTP传送:** 发生报警时，执行JPEG图像的FTP传送。
- **SD记忆卡录制:** 发生报警时，将图像记录到SD记忆卡。

**注**

- 可以同时执行发生报警时的“FTP传送”和“FTP定期图像传送”。
- 如果同时设置发生报警时的“FTP传送”和“FTP定期图像传送”，发生报警时“FTP传送”会优先。

**[录像格式]**

将“动作条件”选择为“SD记忆卡录制”时，可为记录图像的流编码格式选择“JPEG(1)”、“JPEG(2)”、“JPEG(3)”、“流(1)”、“流(2)”、“流(3)”或“流(4)”。

**[继续]按钮**

如果将“动作条件”选择为“FTP传送”，单击[继续]按钮，将显示FTP传送设置菜单。(请参见51 页)

如果将“动作条件”选择为“SD记忆卡录制”，将“录像格式”选择为“JPEG(1)”、“JPEG(2)”或“JPEG(3)”，单击[继续]按钮，将显示JPEG记录设置菜单。(请参见52 页)

如果将“动作条件”选择为“SD记忆卡录制”，将“录像格式”选择为“流(1)”、“流(2)”、“流(3)”或“流(4)”，单击[继续]按钮，将显示录像设置菜单。(52 页)

**注**

- 如果单击[继续]按钮，将保存画面中的设置项目。

**[返回]按钮**

如果单击[返回]按钮，将显示报警设置菜单。(请参见48 页)

**2.3.2.4 报警：配置图像传送或记录条件的详细信息****①设置FTP传送（FTP传送设置菜单）**

在此部分设置检测到报警时的FTP传送。

| FTP   |   |               |                |
|---|---|---------------|----------------|
| 报警图像FTP传送   | <input checked="" type="radio"/> 开 <input type="radio"/> 关  |               |                |
| 目录名   | <input type="text"/>  |               |                |
| 文件名   | <input checked="" type="checkbox"/> 端子 1 <input checked="" type="checkbox"/> 端子 2 <input checked="" type="checkbox"/> 端子 3<br><input checked="" type="checkbox"/> 移动检测 <input checked="" type="checkbox"/> 声音检测 |               |                |
| FTP传送重试   | <input type="radio"/> 开 <input type="radio"/> 关   |               |                |
| 报警前录像   | 传送间隔<br>1fps  | 最大图像数量<br>60张 | 录像持续时间<br>0秒   |
| 报警后   | 传送间隔<br>1fps  | 图像数<br>100张   | 录像持续时间<br>100秒 |
| 图像分辨率   | 1920x1080 (640x360)   |               |                |
| 报警时的画质控制  | <input type="radio"/> 开 <input type="radio"/> 关   |               |                |
| 报警时的画质  | 5 通常  |               |                |
| FTP服务器地址  | <input type="text"/> 输入示例: 192.168.0.10   |               |                |
| 用户名   | <input type="text"/>  |               |                |
| 密码  | <input type="text"/>  |               |                |
| 控制端口  | 21 (1-65535)  |               |                |
| FTP模式   | <input type="radio"/> 被动 <input type="radio"/> 主动   |               |                |
| <input type="button" value="继续"/> <input type="button" value="返回"/> |   |               |                |

以上画面的设置方法请参见2.9.2.2 进行与FTP传送有关的设置。“报警时的画质控制”、“报警时的画质”请参见2.7.4.1 进行与执行报警动作时画质有关的设置。

**[继续]按钮**

如果在报警设置菜单中选择“报警输出”，单击[继续]按钮，将显示报警输出设置菜单。(请参见53 页)

如果单击报警设置菜单中的[继续]按钮而不选择“报警输出”，将显示邮件设置菜单。(请参见54 页)

**注**

- 如果单击[继续]按钮，将保存画面中的设置项目。

**[返回]按钮**

如果单击[返回]按钮，将显示报警功能类型设置菜单。(请参见50 页)

## ②配置SD记忆卡录制(JPEG) (JPEG录像设置菜单)

在此部分设置检测报警时的SD记忆卡录制(JPEG)。



关于以上画面的设置方法，请参见2.4.2 配置与SD记忆卡相关的设置 [SD记忆卡]的73 页。

### [继续]按钮

如果在报警设置菜单中选择“报警输出”，单击[继续]按钮，将显示报警输出设置菜单。(请参见53 页)  
如果单击报警设置菜单中的[继续]按钮而不选择“报警输出”，将显示邮件设置菜单。(请参见54 页)

### [返回]按钮

如果单击[返回]按钮，将显示报警功能类型设置菜单。(请参见50 页)

## ③配置SD记忆卡录制 (H.265或H.264) (录像设置菜单)

在此部分设置检测报警时的SD记忆卡录制 (H.265或H.264)。

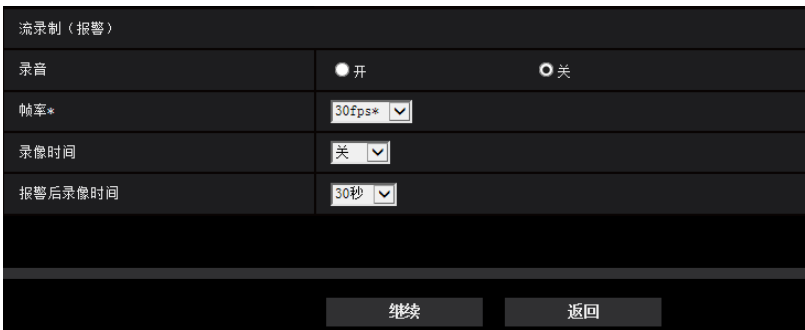

### [录音]

选择开/关以确定是否录制音频数据。

- 开: 保存音频数据到视频 (MP4格式)。
- 关: 音频数据不能保存到视频 (MP4格式)。

### 注

- 音频传送模式设置为双向 (半双工) 时无法设置。

### [帧率\*]

为要记录的H.265 (或H.264) 选择帧率。

**注**

- 有关依照帧率设置的可用帧率和比特率的信息，请参见“2.3.2.8 时间表：设置SD记忆卡录制（录像设置菜单）”中的[帧率\*]。

**[录像时间]**

选择在报警发生前是否进行录像。设置保存至SD记忆卡的录像时间。

关/ 1秒/ 2秒/ 3秒/ 4秒/ 5秒/ 8秒/ 10秒/ 15秒/ 20秒/ 25秒/ 30秒/ 40秒/ 50秒/ 60秒

- 初始值：关

**注**

- 值基于记录流的比特率和图像分辨率更改。随着选定比特率的增加，报警前持续时间的可用最大值会减少。

**[报警后录像时间]**

设置报警发生后在SD记忆卡中录像时间。

10秒/ 20秒/ 30秒/ 40秒/ 50秒/ 60秒/ 120秒/ 180秒/ 240秒/ 300秒

- 初始值：30秒

※ 相对于本设置选择的录像时间，实际的录像时间有可能变长。

**[继续]按钮**

如果在报警设置菜单中选择“报警输出”，单击[继续]按钮，将显示报警输出设置菜单。（请参见53页）

如果单击报警设置菜单中的[继续]按钮而不选择“报警输出”，将显示邮件设置菜单。（请参见54页）

**注**

- 如果单击[继续]按钮，将保存画面中的设置项目。

**[返回]按钮**

如果单击[返回]按钮，将显示报警功能类型设置菜单。（请参见50页）

## 2.3.2.5 报警：配置输出端子

在此部分配置报警输出。

- 配置与输出端子相关的设置：

| 输出端子  |  |
|---|--|
| 报警联动输出  | <input checked="" type="radio"/> 开 <input type="radio"/> 关   |
| SD记忆卡警告   | <input checked="" type="radio"/> 开 <input type="radio"/> 关   |
| 报警输出类型  | <input type="radio"/> 锁存 <input checked="" type="radio"/> 脉冲 |
| 触发输出  | <input checked="" type="radio"/> 开 <input type="radio"/> 关   |
| 脉冲宽度  | <input type="text" value=""/> 秒 (1-120秒)                     |
| <input type="button" value="继续"/> <input type="button" value="返回"/> |  |

关于以上画面的配置方法，请参见120页。

### **[继续]按钮**

如果单击[继续]按钮，将显示邮件设置菜单。(请参见54 页)

### **注**

- 如果单击[继续]按钮，将保存画面中的设置项目。

### **[返回]按钮**

如果单击[返回]按钮，将显示FTP传送设置菜单 (请参见51 页)、JPEG记录设置时间 (请参见52 页) 或录像设置菜单 (请参见52 页)。

## **2.3.2.6 报警：配置邮件通知和邮件服务器**

在此部分配置与邮件相关的设置。

- 要配置邮件相关设置：

|   |  |
|---|--|
| 邮件通知  |  |
| 邮件通知  | <input type="radio"/> 开 <input type="radio"/> 关  |
| 添加图像  | <input type="radio"/> 开 <input type="radio"/> 关  |
| 图像分辨率   | <input type="text" value="640x360"/> (640x360)   |
| SMTP服务器地址   |  |
| SMTP服务器地址   | <input type="text" value="输入示例: 192.168.0.10"/>  |
| SMTP端口  | <input type="text" value="25"/> (1-65535)  |
| POP服务器地址  |  |
| POP服务器地址  | <input type="text" value="输入示例: 192.168.0.10"/>  |
| 验证  | 类型 <input type="radio"/> 无 <input type="radio"/> 先POP后SMTP <input type="radio"/> SMTP  |
|   | 用户名 <input type="text"/>   |
|   | 密码 <input type="text"/>  |
| 发件人邮件地址 <input type="text"/>  |  |
| 邮件通知目标  |  |
| 目标邮件地址  | <input type="text"/>   |
| 地址 1  | <input type="text"/> <input type="button" value="删除"/>   |
|   | <input type="checkbox"/> 端子 1 <input type="checkbox"/> 端子 2 <input type="checkbox"/> 端子 3<br><input type="checkbox"/> 移动检测 <input type="checkbox"/> 声音检测 |
| 地址 2  | <input type="text"/> <input type="button" value="删除"/>   |
|   | <input type="checkbox"/> 端子 1 <input type="checkbox"/> 端子 2 <input type="checkbox"/> 端子 3<br><input type="checkbox"/> 移动检测 <input type="checkbox"/> 声音检测 |
| 地址 3  | <input type="text"/> <input type="button" value="删除"/>   |
|   | <input type="checkbox"/> 端子 1 <input type="checkbox"/> 端子 2 <input type="checkbox"/> 端子 3<br><input type="checkbox"/> 移动检测 <input type="checkbox"/> 声音检测 |
| 地址 4  | <input type="text"/> <input type="button" value="删除"/>   |
|   | <input type="checkbox"/> 端子 1 <input type="checkbox"/> 端子 2 <input type="checkbox"/> 端子 3<br><input type="checkbox"/> 移动检测 <input type="checkbox"/> 声音检测 |
| 邮件主题  | <input type="checkbox"/> 使用摄像机标题 <input type="checkbox"/> 报警原因<br><input type="text"/>   |
| 邮件内容  | <input checked="" type="checkbox"/> 报警原因 <input checked="" type="checkbox"/> 发生时间<br><input type="text" value="与报警出现在%t%"/>                              |
| <input type="button" value="设置"/> <input type="button" value="返回"/> |  |

关于以上画面的配置方法，请参见149页。

### [设置]按钮

如果单击[设置]按钮，设置将完成。

### [返回]按钮

如果单击[返回]按钮，将显示FTP传送设置菜单(请参见51页)、JPEG记录设置时间(请参见52页)、录像设置菜单(请参见52页)或报警输出设置菜单(请参见53页)。

### 2.3.2.7 时间表：配置SD记录或FTP定期图像传送（时间表功能类型设置菜单）

这里，时间表类型选为“SD记忆卡录制”或“FTP定期图像传送”。



#### [动作条件]

- **SD记忆卡录制**: 在计划时间记录H.265（或H.264）图像到SD记忆卡。
- **FTP定期图像传送**: 在计划时间传送JPEG图像到FTP服务器。

#### [录像格式]

将“动作条件”选择为“SD记忆卡录制”时，可以选择“流(1)”、“流(2)”、“流(3)”或“流(4)”。

#### [继续]按钮

如果选择“SD记忆卡录制”，单击[继续]按钮，将显示录像设置菜单。（请参见56页）

如果选择“FTP定期图像传送”，单击[继续]按钮，将显示FTP定期图像传送设置菜单。（请参见59页）

#### 注

- 如果单击[继续]按钮，将保存画面中的设置项目。

#### [返回]按钮

如果单击[返回]按钮，将显示事件功能类型设置菜单。（请参见48页）

#### 注

- 可以同时执行出现报警时的“FTP定期图像传送”和“FTP传送”。
- 如果选择“SD记忆卡录制”，“FTP定期图像传送”设置将被取消。

### 2.3.2.8 时间表：设置SD记忆卡录制（录像设置菜单）

这里，依照时间表配置SD记忆卡录制（H.265或H.264）。



#### [录音]

确定是否执行录音。

- **开**: 保存音频数据到视频（MP4格式）。



- **关**: 音频数据不能保存到视频 (MP4格式)。
- **初始值**: 关

#### 注

- 音频传送模式设置为双向 (半双工) 时无法设置。

### 重要事项

- [覆盖]设置从“关”变为“开”时, 如果SD记忆卡的剩余容量低, 可能会删除旧图像以保存新图像。

#### [帧率\*]

从以下为要记录的H.265 (或H.264) 选择帧率。

1fps/ 3fps/ 5fps\*/ 7.5fps\*/ 10fps\*/ 12fps\*/ 15fps\*/ 20fps\*/ 30fps\*

- **初始值**: 30fps\*

选择25fps时的选项:

1fps/ 3.1fps/ 4.2fps\*/ 6.25fps\*/ 8.3fps\*/ 12.5fps\*/ 20fps\*/ 25fps\*

- **初始值**: 25fps\*

#### 注

- 如果单击[继续]按钮, “传送模式”将被设为“可变比特率”。(请参见85 页)

根据选定图像分辨率和帧率的不同, 比特率设为如下。

单位: kbps

| 图像分辨率            | 帧率 (fps) |      |      |      |      |      |      |      |      |
|------------------|----------|------|------|------|------|------|------|------|------|
|                  | 1        | 3    | 5    | 7.5  | 10   | 12   | 15   | 20   | 30   |
| <b>320×180</b>   | 128      | 256  | 256  | 256  | 256  | 256  | 256  | 256  | 384  |
| <b>QVGA</b>      | 128      | 256  | 256  | 256  | 256  | 256  | 256  | 256  | 384  |
| <b>400×300</b>   | 128      | 256  | 256  | 256  | 256  | 384  | 384  | 384  | 384  |
| <b>640×360</b>   | 256      | 384  | 384  | 384  | 384  | 384  | 384  | 384  | 512  |
| <b>VGA</b>       | 256      | 384  | 384  | 384  | 384  | 384  | 384  | 384  | 512  |
| <b>800×600</b>   | 384      | 512  | 512  | 512  | 768  | 768  | 768  | 768  | 1024 |
| <b>1280×720</b>  | 384      | 512  | 512  | 512  | 768  | 768  | 768  | 1024 | 1536 |
| <b>1280×960</b>  | 512      | 768  | 768  | 768  | 768  | 1024 | 1024 | 1024 | 1536 |
| <b>1920×1080</b> | 768      | 1024 | 1024 | 1024 | 1536 | 1536 | 1536 | 2048 | 2048 |
| <b>2048×1536</b> | 1024     | 1536 | 1536 | 1536 | 2048 | 2048 | 2048 | 2048 | 3072 |

当25fps模式时:

| 图像分辨率            | 帧率 (fps) |      |      |      |      |      |      |      |
|------------------|----------|------|------|------|------|------|------|------|
|                  | 1        | 2    | 4.2  | 6.25 | 8.3  | 12.5 | 20   | 25   |
| <b>320×180</b>   | 128      | 256  | 256  | 256  | 256  | 256  | 256  | 384  |
| <b>QVGA</b>      | 128      | 256  | 256  | 256  | 256  | 256  | 256  | 384  |
| <b>400×300</b>   | 128      | 256  | 256  | 256  | 256  | 384  | 384  | 384  |
| <b>640×360</b>   | 256      | 384  | 384  | 384  | 384  | 384  | 384  | 512  |
| <b>VGA</b>       | 256      | 384  | 384  | 384  | 384  | 384  | 384  | 512  |
| <b>800×600</b>   | 384      | 512  | 512  | 512  | 768  | 768  | 768  | 1024 |
| <b>1280×720</b>  | 384      | 512  | 512  | 512  | 768  | 768  | 1024 | 1536 |
| <b>1280×960</b>  | 512      | 768  | 768  | 768  | 768  | 1024 | 1024 | 1536 |
| <b>1600×1200</b> | 768      | 1024 | 1024 | 1024 | 1536 | 1536 | 2048 | 2048 |
| <b>1920×1080</b> | 768      | 1024 | 1024 | 1024 | 1536 | 1536 | 2048 | 2048 |
| <b>2048×1536</b> | 1024     | 1536 | 1536 | 1536 | 2048 | 2048 | 2048 | 3072 |

**[覆盖]**

确定SD记忆卡的剩余容量不足时是否覆盖图像。

- **开**: SD记忆卡的剩余容量不足时开始覆盖。(最旧的图像最先被覆盖)
- **关**: SD记忆卡写满后停止在SD记忆卡上保存图像。
- **初始值**: 关

**重要事项**

- [覆盖]设置从“关”变为“开”时，如果SD记忆卡的剩余容量低，可能会删除旧图像以保存新图像。

**[继续]按钮**

如果单击[继续]按钮，将显示设置记录到SD记忆卡的时间表的设置菜单。(请参见59页)

**[返回]按钮**

如果单击[返回]按钮，将显示时间表功能类型设置菜单。(请参见56页)

- 要配置时间表设置：

| 时间表           |   |
|---------------|---|
| 时间表 1<br>(白色) | 时间表模式: 允许移动检测<br>时间范围: <input type="checkbox"/> 星期一 <input type="checkbox"/> 星期二 <input type="checkbox"/> 星期三 <input type="checkbox"/> 星期四 <input type="checkbox"/> 星期五 <input type="checkbox"/> 星期六 <input type="checkbox"/> 星期日<br><input type="checkbox"/> 24小时 00:00 - 00:00    |
| 时间表 2<br>(蓝色) | 时间表模式: 允许移动检测<br>时间范围: <input type="checkbox"/> 星期一 <input type="checkbox"/> 星期二 <input type="checkbox"/> 星期三 <input type="checkbox"/> 星期四 <input type="checkbox"/> 星期五 <input type="checkbox"/> 星期六 <input type="checkbox"/> 星期日<br><input type="checkbox"/> 24小时 00:00 - 00:00    |
| 时间表 3<br>(绿色) | 时间表模式: FTP定期图像传送<br>时间范围: <input type="checkbox"/> 星期一 <input type="checkbox"/> 星期二 <input type="checkbox"/> 星期三 <input type="checkbox"/> 星期四 <input type="checkbox"/> 星期五 <input type="checkbox"/> 星期六 <input type="checkbox"/> 星期日<br><input type="checkbox"/> 24小时 00:00 - 00:00 |
| 时间表 4<br>(红色) | 时间表模式: 关<br>时间范围: <input type="checkbox"/> 星期一 <input type="checkbox"/> 星期二 <input type="checkbox"/> 星期三 <input type="checkbox"/> 星期四 <input type="checkbox"/> 星期五 <input type="checkbox"/> 星期六 <input type="checkbox"/> 星期日<br><input type="checkbox"/> 24小时 00:00 - 00:00         |
| 时间表 5<br>(黑色) | 时间表模式: 关<br>时间范围: <input type="checkbox"/> 星期一 <input type="checkbox"/> 星期二 <input type="checkbox"/> 星期三 <input type="checkbox"/> 星期四 <input type="checkbox"/> 星期五 <input type="checkbox"/> 星期六 <input type="checkbox"/> 星期日<br><input type="checkbox"/> 24小时 00:00 - 00:00         |

有关如何设置以上画面的信息，请参见169页。

#### [设置]按钮

如果单击[设置]按钮，设置将完成。

#### [返回]按钮

如果单击[返回]按钮，(将显示录像设置菜单。(请参见56页)

#### 注

- 如果未在“时间表模式”中选择“SD记忆卡录制”，将不执行录像。

### 2.3.2.9 时间表：配置FTP定期图像传送（FTP定期图像传送设置菜单）

在此部分配置FTP定期图像传送。

- 要配置FTP定期图像传送设置：

| FTP定期图像传送   |   |
|---|---|
| FTP定期图像传送   | <input checked="" type="radio"/> 开 <input type="radio"/> 关                                      |
| 目录名   | <input type="text"/>  |
| 文件名   | <input type="text"/><br><input checked="" type="radio"/> 包括日期和时间 <input type="radio"/> 不包括日期和时间 |
| 传送间隔  | 1秒 <input type="text"/>   |
| 图像分辨率   | <input type="text"/> (640x360)  |
| FTP服务器地址  | <input type="text"/><br>输入示例：192.168.0.10   |
| 用户名   | <input type="text"/>  |
| 密码  | <input type="password"/>  |
| 控制端口  | 21 (1-65535)  |
| FTP模式   | <input checked="" type="radio"/> 被动 <input type="radio"/> 主动                                    |
| <input type="button" value="设置"/> <input type="button" value="返回"/> |   |

关于以上画面的配置方法，请参见154 页。

### **[继续]按钮**

如果单击[继续]按钮，将显示设置FTP定期图像传送时间表的设置菜单。(请参见61 页)

### **注**

- 如果单击[继续]按钮，将保存画面中的设置项目。

### **[返回]按钮**

如果单击[返回]按钮，将显示时间表功能类型设置菜单。(请参见56 页)

- 要配置FTP定期图像传送时间表设置：

| 时间表           |       |   |
|---------------|-------|---|
| 时间表 1<br>(白色) | 时间表模式 | 关   |
|               | 时间范围  | <input type="checkbox"/> 星期一 <input type="checkbox"/> 星期二 <input type="checkbox"/> 星期三 <input type="checkbox"/> 星期四 <input type="checkbox"/> 星期五 <input type="checkbox"/> 星期六 <input type="checkbox"/> 星期日<br>24小时: <input type="text" value="00"/> : <input type="text" value="00"/> - <input type="text" value="00"/> : <input type="text" value="00"/> |
| 时间表 2<br>(蓝色) | 时间表模式 | 关   |
|               | 时间范围  | <input type="checkbox"/> 星期一 <input type="checkbox"/> 星期二 <input type="checkbox"/> 星期三 <input type="checkbox"/> 星期四 <input type="checkbox"/> 星期五 <input type="checkbox"/> 星期六 <input type="checkbox"/> 星期日<br>24小时: <input type="text" value="00"/> : <input type="text" value="00"/> - <input type="text" value="00"/> : <input type="text" value="00"/> |
| 时间表 3<br>(绿色) | 时间表模式 | 关   |
|               | 时间范围  | <input type="checkbox"/> 星期一 <input type="checkbox"/> 星期二 <input type="checkbox"/> 星期三 <input type="checkbox"/> 星期四 <input type="checkbox"/> 星期五 <input type="checkbox"/> 星期六 <input type="checkbox"/> 星期日<br>24小时: <input type="text" value="00"/> : <input type="text" value="00"/> - <input type="text" value="00"/> : <input type="text" value="00"/> |
| 时间表 4<br>(红色) | 时间表模式 | 关   |
|               | 时间范围  | <input type="checkbox"/> 星期一 <input type="checkbox"/> 星期二 <input type="checkbox"/> 星期三 <input type="checkbox"/> 星期四 <input type="checkbox"/> 星期五 <input type="checkbox"/> 星期六 <input type="checkbox"/> 星期日<br>24小时: <input type="text" value="00"/> : <input type="text" value="00"/> - <input type="text" value="00"/> : <input type="text" value="00"/> |
| 时间表 5<br>(黑色) | 时间表模式 | 关   |
|               | 时间范围  | <input type="checkbox"/> 星期一 <input type="checkbox"/> 星期二 <input type="checkbox"/> 星期三 <input type="checkbox"/> 星期四 <input type="checkbox"/> 星期五 <input type="checkbox"/> 星期六 <input type="checkbox"/> 星期日<br>24小时: <input type="text" value="00"/> : <input type="text" value="00"/> - <input type="text" value="00"/> : <input type="text" value="00"/> |

|     | 0:00 | 6:00 | 12:00 | 18:00 | 24:00 |
|-----|------|------|-------|-------|-------|
| 星期一 |      |      |       |       |       |
| 星期二 |      |      |       |       |       |
| 星期三 |      |      |       |       |       |
| 星期四 |      |      |       |       |       |
| 星期五 |      |      |       |       |       |
| 星期六 |      |      |       |       |       |
| 星期日 |      |      |       |       |       |

有关如何设置以上画面的信息，请参见169页。

### [设置]按钮

如果单击[设置]按钮，设置将完成。

### [返回]按钮

如果单击[返回]按钮，将显示FTP定期图像传送设置菜单。(请参见59页)

### 注

- “动作模式”中未选择“FTP定期图像传送”时，不能进行FTP定期传送。

## 2.4 进行摄像机的基本设置[基本]

与摄像机的标题、时间与日期、SD记忆卡、日志相关的设置可以在“基本”页面中进行。“基本”页面有[基本]标签页、[SD记忆卡]标签页和[日志]标签页。

### 2.4.1 配置基本设置[基本]

单击“基本”页面的[基本]标签页。(请参见40页, 41页)  
摄像机标题、时间与日期等均可以在此页中设置。

| 基本                        |                      | SD记忆卡  | 日志  |    |
|---------------------------|----------------------|--|-----|----|
| 表示语言                      |                      | 简体中文   |     |    |
| 摄像机标题                     |                      |  |     |    |
| 时间与日期                     | 日期/时间                | 23 / 09 / 2016 11 : 18 : 56  |     |    |
|                           | 日期/时间显示              | <input type="radio"/> 开 <input checked="" type="radio"/> 关         |     |    |
|                           | 时间显示格式               | 24小时   |     |    |
|                           | 日期/时间显示格式            | DD/MM/YYYY   |     |    |
|                           | 日期/时间位置              | 左上   |     |    |
|                           | NTP                  | NTP >>   |     |    |
|                           | 时区                   | (GMT) 格林威治标准时间: 都柏林, 爱丁堡, 里斯本, 伦敦                                  |     |    |
|                           | DST (夏令时)            | 退出   |     |    |
|                           | 开始时间和日期              | 月  | 星期几 | 时间 |
|                           | 结束时间和日期              | 月  | 星期几 | 时间 |
| 屏幕上显示的摄像机标题               |                      | <input checked="" type="radio"/> 开 <input type="radio"/> 关         |     |    |
| 屏幕上的摄像机标题                 |                      |  |     |    |
| 摄像机标题位置                   |                      | 左上   |     |    |
| OSD                       | 字符大小                 | 100%   |     |    |
| 亮度状态显示                    |                      | <input type="radio"/> 开 <input checked="" type="radio"/> 关         |     |    |
| 图像旋转                      |                      | 0° (关)   |     |    |
| 图像稳定功能                    |                      | <input checked="" type="radio"/> 开 <input type="radio"/> 关         |     |    |
| 指示灯                       |                      | <input type="radio"/> 开 <input checked="" type="radio"/> 关         |     |    |
| 报警状态更新模式                  |                      | <input checked="" type="radio"/> 定期 (30秒) <input type="radio"/> 实时 |     |    |
| 报警状态接收端口                  |                      | 31004 (1-65535)  |     |    |
| 播放器软件<br>(mrv4Ssetup.exe) | 自动安装                 | <input type="radio"/> 开 <input checked="" type="radio"/> 关         |     |    |
|                           | 实时画面流畅显示<br>(缓冲)     | <input type="radio"/> 开 <input checked="" type="radio"/> 关         |     |    |
|                           | 全范围显示<br>(RGB:0-255) | <input type="radio"/> 开 <input checked="" type="radio"/> 关         |     |    |
| 音频输出端子                    |                      | <input type="radio"/> 音频 <input checked="" type="radio"/> 监视器      |     |    |
| 监视器输出                     |                      | <input checked="" type="radio"/> NTSC <input type="radio"/> PAL    |     |    |
| 设置                        |                      |  |     |    |

#### [表示语言]

设置访问摄像机时显示的初始语言。

自动/英语/日语/意大利语/法语/德语/西班牙语/简体中文/俄语/葡萄牙语

- **自动:** 摄像机自动选择浏览器使用的语言。如果摄像机不支持浏览器使用的语言, 则选择英语。

- **初始值：** 简体中文

也可以在“实时”页面切换语言。(请参见10 页)

### 注

- 当选择日语时，蜂窝电话上的诊断邮件和屏幕以日语显示。  
当选择中文时，蜂窝电话的屏幕以中文显示。  
当选择其他语言时，蜂窝电话上的诊断邮件和屏幕以英语显示。

### [摄像机标题]

输入摄像机标题。输入摄像机标题后单击[设置]按钮。输入的标题将会显示在“摄像机标题”中。

- **可以输入的字符数：** 0至20个字符
- **不允许输入的字符：** " &
- **初始值：** 无（空）

### [日期/时间]

输入当前的时间和日期。将“时间显示格式”选择为“12小时”时，可以选择“AM”或者“PM”。

- **可用范围：** 01/01/2013 00:00:00 - 31/12/2035 23:59:59

### 重要事项

- 在系统运用时，如果要设置更精确的时间和日期，请选择“与NTP服务器同步”。(请参见158 页)

### [日期/时间显示]

选择开/关以确定是否在图像上显示日期和时间。要隐藏时间和日期，选择“关”。

- **初始值：** 开

### [时间显示格式]

从“24小时”和“12小时”中选择时间显示格式。当为“日期/时间”输入当前时间和日期时，输入体现本设置的当前小时。

- **初始值：** 24小时

### [日期/时间显示格式]

选择日期/时间显示格式。将“时间显示格式”选择为“24小时”，“日期/时间”设置为“2016/04/01 13:10:00”，日期和时间将进行对应显示。

- **DD/MM/YYYY:** 01/04/2016 13:10:00
- **MM/DD/YYYY:** 04/01/2016 13:10:00
- **DD/Mmm/YYYY:** 01/Apr/2016 13:10:00
- **YYYY/MM/DD:** 2016/04/01 13:10:00
- **Mmm/DD/YYYY:** Apr/01/2016 13:10:00
- **初始值：** DD/MM/YYYY

### [日期/时间位置]

选择图像中显示时间和日期的位置。

- **左上：** 信息将显示在画面左上角。
- **左下：** 信息将显示在画面左下角。
- **中央偏上：** 信息将显示在画面中心上方。
- **中央偏下：** 信息将显示在画面中心下方。
- **右上：** 信息将显示在画面右上角。
- **右下：** 信息将显示在画面右下角。



- **初始值：** 左上

#### 注

- 设置为图像旋转90°、270°时，OSD的显示位置只能设置为左上或左下。

#### [NTP]

单击“NTP >>”，将显示“网络”页面的[其他设置]标签页。(请参见158 页)

#### [时区]

根据使用摄像机的地域，选择时区。

- **初始值：** (GMT)格林威治标准时间：都柏林，爱丁堡，里斯本，伦敦

#### [DST(夏令时)]

选择“进入”、“退出”或“自动”决定是否应用夏令时。如果摄像机所在地使用夏令时，请进行该项设置。

- **进入：** 实施夏令时间。星号 (\*) 将会显示在所显示时间和日期的左边。
- **退出：** 不实施夏令时间。
- **自动：** 按照所设置的“开始时间和日期”，“结束时间和日期”（月、周、星期几、时间）自动切换为夏令时。
- **初始值：** 退出

#### [开始时间和日期] [结束时间和日期]

在“DST(夏令时)”中选择“自动”后，选择起始时间和结束时间的时间和日期（月、周、星期、时刻）。

#### [屏幕上显示的摄像机标题]

选择“开”或“关”决定是否在屏幕上显示摄像机标题。选择为“开”后，在“屏幕上显示的摄像机标题”中输入的摄像机标题将会显示在“摄像机标题位置”中所选择的位置上。

- **初始值：** 关

#### [屏幕上的摄像机标题]

输入要在图像上显示的摄像机标题。

- **可以输入的字符数：** 0至20个字符
- **可以输入的字符：** 0-9、A-Z、a-z和以下符号：  
! " # \$ % & ' ( ) \* + , - . / : ; = ?
- **初始值：** 无（空白）

#### [摄像机标题位置]

选择在画面上显示字符串的位置。

- **左上：** 摄像机标题将会显示在画面的左上角。
- **左下：** 摄像机标题将会显示在画面的左下角。
- **中央偏上：** 摄像机标题将会显示在画面的中上部。
- **中央偏下：** 摄像机标题将会显示在画面的中下部。
- **右上：** 摄像机标题将会显示在画面的右上角。
- **右下：** 摄像机标题将会显示在画面的右下角。
- **初始值：** 左上

#### 注

- 设置为图像旋转90°、270°时，OSD的显示位置只能设置为左上或左下。

### [OSD] - [字符大小]

选择日期和时间的字符大小，以及图像中显示的文本。

- **100%**: 以标准大小显示。
- **150%**: 以标准大小的150%显示。
- **200%**: 以标准大小的200%显示。
- **初始值**: 100%

### 重要事项

- 如果[日期/时间位置]和[摄像机标题位置]的设置不同，帧率可能比设置值低。
- 如果[日期/时间位置]和[摄像机标题位置]的设置不同，根据[字符大小]设置和所用字符数，字符可能错误显示或重叠。设置完成后，确认“实时”页面上的结果。
- 如果为[字符大小]选择“150%”或“200%”，帧率可能比指定值低。
- 因[字符大小]的设置和字符数、[图像旋转]的设置和图像的分辨率不同，字符可能会断开。请在确认显示结果后使用。

### [亮度状态显示]

选择“开”或者“关”决定在调整亮度时是否在“实时”页面显示图像的亮度状态。

- **初始值**: 开

### [图像旋转]

设置是否旋转图像（JPEG、H.265或H.264）。

- **0°(关)**: 不旋转图像。
- **90°**: 旋转图像90度。
- **180°(上下翻转)**: 颠倒图像。
- **270°**: 旋转图像270度。
- **初始值**: 0°(关)

### 重要事项

- 如果在配置以下区域设置时更改图像旋转设置，位置将偏移。因此，在配置图像旋转后配置每个区域的设置。
  - 遮掩区域（请参见101页）
  - 隐私区域（请参见110页）
  - 移动检测区域（请参见128页）
- 为“图像旋转”选择“90°”或“180°”，依据“字符大小”设置和使用的字符数，屏幕上的字符可能显示不全。

### 注

- 将“拍摄模式”选择为“300万像素 [4:3]（30fps 模式）”、“300万像素 [4:3]（25fps 模式）”、“130万像素 [4:3]（30fps 模式）”、“130万像素 [4:3]（25fps 模式）”、“200万像素 [16:9 & 800x600]（30fps 模式）”或“130万像素 [16:9 & 800x600]（30fps 模式）”时，无法选择“90°”和“270°”。

### [图像稳定功能]

选择“开”或“关”以确定是否激活图像稳定器。当为“拍摄模式”选择“200万像素 [16:9]（60fps 模式）”、“130万像素 [16:9]（60fps 模式）”、“200万像素 [16:9]（50fps 模式）”、“130万像素 [16:9]（50fps 模式）”、“200万像素 [16:9 & 800x600]（30fps 模式）”或“130万像素 [16:9 & 800x600]（30fps 模式）”时，这将不可用。

- **初始值**: 关

稳定功能仅限摄像机本体安装在频繁晃动的环境中时使用。可减轻晃动。设置后请先确认效果，然后再使用。

在没有晃动的环境中使用，请勿使用稳定功能。可能受移动物体的影响而打开稳定处理，导致整个图像发生晃动。

### 重要事项

- 如果“图像稳定功能”选择为“开”，视角将变得更窄。选择“开”时，检查摄像机安装的视角。
- 如果“图像稳定功能”选择为“开”，图像噪点可能增加。
- 当[图像旋转]被设为“90°”或“270°”时，“图像稳定功能”不可用。
- 如果“图像稳定功能”选择为“开”，“流(3)”和“流(4)”变为“关”。
- 如果“图像稳定功能”选择为“开”，“智能编码模式”的“面部智能编码”为“流(1)”变为“关”。
- 根据摄影条件的不同（如以下情况），图像可能无法有效稳定。
  - 当物体较暗时
  - 当物体的对比度较低时，如单色墙
  - 短暂周期性振动的物体，如机械振动
  - 具有大振幅图像抖动的物体
- 捕捉移动的大型物体的图像时，稳定可能出现故障。
- 在以下的区域设置状态下，若更改[图像稳定功能]的设置，所设置区域的位置会发生偏移。请在设置[图像稳定功能]后，再设置各区域。
  - 遮掩区域
  - 隐私区域
  - 移动检测区域
- [图像稳定功能]设置为“ON”，稳定功能运行时，隐私区域会发生偏移。设置隐私区域时，建议不要使用[图像稳定功能]。

### 注

- 如果黑暗环境存在振动，为“最长曝光时间”使用“最高1/100s”或更高的高速快门设置对图像稳定来说更加有效。依照安装环境配置“最长曝光时间”。
- 在40°以上的环境中使用本机时，稳定功能的效果可能会变弱。

### [指示灯]

选择“开”或者“关”决定是否使用以下指示灯。选择“开”，点亮指示灯以确认目前摄像机的运行状态。

- 连接指示灯（LINK）
- 访问指示灯（ACT）
- SD记忆卡错误指示灯/自动聚焦指示灯（SD ERROR/AF） **S2532** **S2132**
- SD记忆卡错误指示灯/ABF指示灯（SD ERROR/ABF） **S1132**
- 初始值：开

### 注

- **连接指示灯（LINK）（橙色）**：与所连接的设备可以通信时点亮。
- **访问指示灯（ACT）（绿色）**：访问网络时闪烁。
- **SD记忆卡错误指示灯/自动聚焦指示灯（SD ERROR/AF）（红色）** **S2532** **S2132** 当无法将数据保存到SD记忆卡时亮起。此外，使用自动聚焦功能时，聚焦调整期间指示灯闪烁，调整完成指示灯熄灭。
- **SD记忆卡错误指示灯/ABF指示灯（SD ERROR/ABF）（红色）** **S1132**：当无法将数据保存到SD记忆卡时亮起。此外，使用自动背焦功能时，聚焦调整期间指示灯闪烁，调整完成指示灯熄灭。

### [报警状态更新模式]

选择摄像机状态通知间隔。

当摄像机的状态发生改变，将会在“实时”画面上显示报警发生指示按钮、[AUX]按钮、SD记录状态指示灯，通知摄像机状态。

- **定期(30秒):** 每30秒更新摄像机状态并提供摄像机状态通知。
- **实时:** 当摄像机的状态发生改变时，将提供摄像机状态通知。
- **初始值:** 实时

### 注

- 根据网络环境情况的不同，通知有可能不能实时进行。
- 当多台摄像机使用相同的“报警状态接收端口”时，即使“报警状态更新模式”选择为“实时”，也不会实时进行状态通知。在这种情况下，更改“报警状态接收端口”设置。

### [报警状态接收端口]

将“报警状态更新模式”选择为“实时”时，输入状态通知对象的接收端口号。

- **可用端口号:** 1 - 65535
- **初始值:** 31004

因以下端口号已在本产品上使用，请选择其他端口号：

20, 21, 23, 25, 42, 53, 67, 68, 69, 80, 110, 123, 161, 162, 995, 10669, 10670

### [播放器软件 (nwcv4Ssetup.exe) ] - [自动安装]

决定是否从摄像机安装播放器软件到电脑。

- **开:** 自动从摄像机安装播放器软件到电脑。
- **关:** 不能从摄像机安装播放器软件到电脑。
- **初始值:** 开

### 重要事项

- 对于未安装播放器软件“Network Camera View 4S”的电脑，将显示JPEG图像。您无法使用H.265（或H.264）显示图像，或在摄像机和电脑之间传送或接收音频。要显示H.265（或H.264）图像或在摄像机和电脑之间传送或接收音频，您必须单击“实时”页面上的“播放器软件”（请参见10页），然后安装播放器软件。
- 可以在“维护”页面的[升级]标签页中确认播放器软件的安装次数。

### [播放器软件 (nwcv4Ssetup.exe) ] - [实时画面流畅显示（缓冲）]

对于使用播放器软件显示摄像机图像进行设置。

- **开:** 图像暂时存放在电脑上并且显示更清晰。
- **关:** 实时显示图像，不会保存在电脑中。
- **初始值:** 开

### [播放器软件 (nwcv4Ssetup.exe) ] - [全范围显示（RGB:0-255）]

选择“开”或“关”，确定是否增强“实时”页面上的H.265或H.264图像的对比度。

如果选择“开”，显示的RGB信号范围将从16-235扩大至0-255。

如果图像有亮部，可能曝光过度。选择适合使用环境的设置。

- **初始值:** 开

### 注

- 本设置仅在使用Internet Explorer查看“实时”页面上的图像时可用。
- 即使此设置被更改，已传送的图像数据和SD记忆卡上保存的数据仍不变。

**[音频输出端子]** S1432 S2532 S2132

设置音频/监视输出格式。

音频/监视器

- **初始值:** 音频

**注**

- 将“音频输出端子”设为“音频”时，无法选择“监视器输出”。
- 将“音频模式”设为“关”或“麦克风输入”之外的任何设置时，“音频输出端子”无法设为“监视器”。
- 将“音频输出端子”设为“监视器”时，“音频模式”仅可设为“关”或“麦克风输入”。

**[监视器输出]**

设置从图形输出端子到调整监视器的图像输出格式（MONITOR OUT端子）。

NTSC/PAL

- **初始值:** PAL

25fps模式或者50fps模式时，无法设定成NTSC。

### 2.4.2 配置与SD记忆卡相关的设置 [SD记忆卡]

单击“基本”页面的[SD记忆卡]标签页。(请参见40 页, 41 页)  
与SD记忆卡相关的设置可以在此页进行。

| 基本          | SD记忆卡                                    | 日志                                       |  |
|-------------|--|--|--|
| 操作模式        |  |  |  |
| SD记忆卡       | <input type="radio"/> 使用                 | <input type="radio"/> 不使用                |  |
| 录音          | <input type="radio"/> 开                  | <input type="radio"/> 关                  |  |
| 剩余容量通知      | 50%                                      |  |  |
| 覆盖          | <input type="radio"/> 开                  | <input type="radio"/> 关                  |  |
| 录像流 1       |  |  |  |
| 录像格式        | JPEG (2) (640x360)                       |  |  |
| 保存模式        | FTP传输错误                                  |  |  |
|             | <input checked="" type="checkbox"/> 端子 1 | <input checked="" type="checkbox"/> 端子 2 | <input checked="" type="checkbox"/> 端子 3 |
|             | <input checked="" type="checkbox"/> 移动检测 | <input checked="" type="checkbox"/> 命令报警 | <input checked="" type="checkbox"/> 声音检测 |
| 录像流 2       |  |  |  |
| 录像格式        |  |  |  |
| 保存模式        |  |  |  |
|             | <input checked="" type="checkbox"/> 端子 1 | <input checked="" type="checkbox"/> 端子 2 | <input checked="" type="checkbox"/> 端子 3 |
|             | <input checked="" type="checkbox"/> 移动检测 | <input checked="" type="checkbox"/> 命令报警 | <input checked="" type="checkbox"/> 声音检测 |
| SD记忆卡信息     |  |  |  |
| 剩余容量        | 3572MB/7560MB (剩余容量/总容量)                 |  |  |
| 格式化         | 执行                                       |  |  |
| 获取SD记忆卡中的图像 |  |  |  |
| 获取图像        | 执行                                       |  |  |
| 设置          |  |  |  |

## 操作模式

### [SD记忆卡]

选择“使用”或者“不使用”决定是否使用SD记忆卡。

- **初始值：** 使用

### 注

- 当“拍摄模式”选择为“200万像素 [16:9] (50fps 模式)”、“130万像素 [16:9] (50fps 模式)”、“200万像素 [16:9] (60fps 模式)”或“130万像素 [16:9] (60fps 模式)”时，SD记忆卡上的功能不可使用。“SD记忆卡”自动设为“不使用”。

### [录音]

选择在以MP4格式保存视频数据时，是否保存音频数据。

- **关：** 音频数据不能保存到视频 (MP4格式)。
- **开：** 保存音频数据到视频 (MP4格式)。

- 初始值：关

#### 注

- 当“录音”设为“开”时，“录像流 1”应设为“流”，同时“录像流 2”应设为“关”。
- 音频传送模式为双向（半双工）时也无法设置。

#### [剩余容量通知]

如果使用“邮件通知”功能或者“TCP报警通知”功能来通知SD记忆卡的剩余容量，从以下选项中选择要通知的阈值：

50%/ 20%/ 10%/ 5%/ 2%

- 初始值：50%

#### 注

- 每次剩余容量低于指定值时发出通知。  
例如，选择“50%”以后，当SD记忆卡的剩余容量达到50%、20%、10%、5%和2%的时候分别发出通知。当SD记忆卡的剩余容量达到每个值时，可能不能实时进行通知。

#### [覆盖]

确定SD记忆卡的剩余容量不足时是否覆盖。

- **开**: SD记忆卡的剩余容量不足时开始覆盖。（最旧的图像最先被覆盖）
- **关**: SD记忆卡写满后停止在SD记忆卡上保存图像。
- 初始值：关

#### 重要事项

- 不使用SD记忆卡进行操作时，请选择“不使用”。
- 将SD记忆卡从摄像机取出前需要先选择“不使用”。如果在选择“使用”时取下SD记忆卡，记录的数据可能损坏。
- 如果在选择“使用”的情况下插入SD记忆卡，将根据“保存模式”的设置保存数据。
- 插入SD记忆卡后需要选择“使用”才能使用SD记忆卡。
- 在图像刷新间隔的配置过短，通知和图像的保存时间或间隔可能不准确。当多个用户同时接收图像时，通知和图像的保存可能无法准确地按照配置进行。此时，请将图像刷新间隔的配置变长。
- SD记忆卡的写入次数有限。频繁重新写入时，可能会缩短SD记忆卡的使用寿命。
- SD记忆卡的使用寿命受到保存在SD记忆卡中的图像文件的数量以及日志写入次数的影响。为“录像格式”选择“流(1)”、“流(2)”、“流(3)”或“流(4)”会减少可以保存到SD记忆卡的文件数。
- 如果数据重复写入SD记忆卡后数据写入速度下降，建议更换SD记忆卡。
- 设置从“关”变为“开”时，如果SD记忆卡的剩余容量低，可能会删除旧图像，以便保存新图像。

## 录像流 1/录像流 2

#### [录像格式]

选择要在SD记忆卡上录制的图像数据的类型。

仅可为“录像流 2”的“录像格式”选择“关”。

仅可为“录像流 1”的“录像格式”选择“JPEG(1)”、“JPEG(2)”和“JPEG(3)”。

- **关**: 不录像。
- **JPEG(1)**: 保存静态图像（JPEG(1)）。根据“视频/音频”页面[视频]标签页上“JPEG(1)”的设置进行保存。
- **JPEG(2)**: 保存静态图像（JPEG(2)）。根据“视频/音频”页面[视频]标签页上“JPEG(2)”的设置进行保存。
- **JPEG(3)**: 保存静态图像（JPEG(3)）。根据“视频/音频”页面[视频]标签页上“JPEG(3)”的设置进行保存。

- **流(1):** 以MP4格式保存录像 (流(1))。根据“视频/音频”页面[视频]标签页上“流(1)”的设置进行保存。
- **流(2):** 以MP4格式保存录像 (流(2))。根据“视频/音频”页面[视频]标签页上“流(2)”的设置进行保存。
- **流(3):** 以MP4格式保存录像 (流(3))。根据“视频/音频”页面[视频]标签页上“流(3)”的设置进行保存。
- **流(4):** 以MP4格式保存录像 (流(4))。根据“视频/音频”页面[视频]标签页上“流(4)”的设置进行保存。
- **初始值:**
  - 录像流 1: JPEG(2)
  - 录像流 2: 关

### 重要事项

- 如果所使用SD记忆卡的SD速度等级不是10, 则不得选择2048x1536作为JPEG图像的图像分辨率。将“录像格式”中选择的“流(1)”、“流(2)”、“流(3)”和“流(4)”的最大组合比特率设为6 Mbps。
- 如果所使用SD记忆卡的SD速度等级为10, 则将“录像格式”中选择的“流(1)”、“流(2)”、“流(3)”和“流(4)”的最大组合比特率设为12 Mbps。
- 对于SD速度等级10的SD记忆卡, 请使用支持UHS-I的卡。(超高速-I)
- 录像流1选择为JPEG时, 录像流 2将无法使用。

### 注

- 选择为“流(1)”后, “视频/音频”页面的[视频]标签页的“流(1)”设置切换为“流(1) & 录像”设置。选择为“流(2)”后, “视频/音频”页面的[视频]标签页的“流(2)”设置切换为“流(2) & 录像”设置。选择为“流(3)”后, “视频/音频”页面的[视频]标签页的“流(3)”设置切换为“流(3) & 录像”设置。选择为“流(4)”后, “视频/音频”页面的[视频]标签页的“流(4)”设置切换为“流(4) & 录像”设置。
- 使用本公司网络硬盘录像机的SD记忆卡录制功能时, 请为“录像流 1”的“录像格式”选择“JPEG(1)”。
- 当“录像格式”选择为“流(1)”、“流(2)”、“流(3)”或“流(4)”时, 可校正以下功能的设置。
  - 当“传送模式”选择为“可变比特率”时, 设置为“帧率”。
  - 当“图像刷新间隔”选择为“2秒”、“3秒”、“4秒”或“5秒”时, 设置为“1秒”。
- 当“录像格式”选择为“流(1)”、“流(2)”、“流(3)”或“流(4)”时, 自动分配所保存文件的文件名。
- 当“录像格式”选择为“流(1)”、“流(2)”、“流(3)”或“流(4)”时, 可减少连接摄像机的用户数量。
- 如果为“录像流 1”的“录像格式”选择“JPEG(1)”、“JPEG(2)”或“JPEG(3)”, 同时为“录像流 2”的“录像格式”选择“流(1)”、“流(2)”、“流(3)”或“流(4)”, 可为“流的选择”选择的最大比特率将受限。
- 将为“录音”选择“开”时, “流的选择”的最大可用比特率值将受限。

### [保存模式]

选择将图像保存到SD记忆卡的方法。

- **FTP传送错误:** 在向FTP服务器定期图像传送失败时, 保存图像。仅对“JPEG(1)”、“JPEG(2)”或“JPEG(3)”图像有效。
- **报警输入:** 报警发生时保存图像。
- **手动:** 手动保存图像。
- **时间表:** 按照“时间表”设置 (请参见169 页) 保存图像。仅对“流(1)”、“流(2)”、“流(3)”或“流(4)”图像有效。
- **初始值:**
  - 录像流 1: FTP传送错误
  - 录像流 2: 报警输入

如果选择[保存模式]中的“报警输入”, 您可从以下中选择报警类型:

- **端子 1:** 当报警出现在端子1时, 保存图像。
- **端子 2:** 当报警出现在端子2时, 保存图像。
- **端子 3:** 当报警出现在端子 3时, 保存图像。
- **移动检测:** 当出现动作检测时, 保存图像。



- **命令报警:** 当输入命令报警时, 保存图像。
- **声音检测:** 当出现声音检测时, 保存图像。

#### 注

- 当“录像格式”选择为“流(1)”、“流(2)”、“流(3)”或“流(4)”时, 不能设置“FTP传送错误”。
- 为启动报警发生, 必须事先在[报警]标签页配置报警设置。
- 当“录像格式”选择为“JPEG(1)”、“JPEG(2)”或“JPEG(3)”时, 不能设置“时间表”。

## JPEG录像（手动）

| JPEG录像（手动） |      |
|------------|------|
| 文件名        | img_ |
| 图像保存间隔     | 1fps |

只有当“录像格式”选择为“JPEG(1)”、“JPEG(2)”或“JPEG(3)”且“保存模式”选择为“手动”时, 才能使用本功能。

#### [文件名]

输入将要保存在SD记忆卡上的图像的文件名。文件名为以下格式:

- **文件名:** [“输入的文件名” + “时间和日期 (年/月/日/时/分钟/秒)”] + “序列号”
- **可以输入的字符数:** 1至8个字符
- **不允许输入的字符:** " & \* / : ; < > ? \ |

#### [图像保存间隔]

当“保存模式”选择为“手动”时, 从下列选项中选择在SD记忆卡上保存图像的间隔 (帧率):

0.1fps/ 0.2fps/ 0.33fps/ 0.5fps/ 1fps

25fps模式时的设置:

0.08fps/ 0.17fps/ 0.28fps/ 0.42fps/ 1fps

- **初始值:** 1fps

## JPEG录像（报警）

| JPEG录像（报警）          |        |      |  |
|---------------------|--------|------|--|
| 文件名                 | img_   |      |  |
| 图像保存间隔/保存数量 (报警前录像) | 图像保存间隔 | 保存数量 |  |
|                     | 1fps   | 关    |  |
| 图像保存间隔/保存数量 (报警后)   | 图像保存间隔 | 保存数量 |  |
|                     | 1fps   | 100帧 |  |

只有当“录像格式”选择为“JPEG(1)”、“JPEG(2)”或“JPEG(3)”且“保存模式”选择为“报警输入”时, 才能使用本功能。

#### [文件名]

输入将要保存在SD记忆卡上的图像的文件名。文件名为以下格式:

- **文件名:** [“输入的文件名” + “时间和日期 (年/月/日/时/分钟/秒)”] + “序列号”
- **可以输入的字符数:** 1至8个字符
- **不允许输入的字符:** " & \* / : ; < > ? \ |

### [图像保存间隔/保存数量（报警前录像）] - [图像保存间隔]

当“保存模式”选择为“报警输入”时，从下列选项中选择在SD记忆卡上保存图像的报警前间隔（帧率）：

0.1fps/ 0.2fps/ 0.33fps/ 0.5fps/ 1fps

25fps模式时的设置：

0.08fps/ 0.17fps/ 0.28fps/ 0.42fps/ 1fps

- 初始值： 1fps

### [图像保存间隔/保存数量（报警前录像）] - [保存数量]

从下列选项中选择要保存在SD记忆卡上的报警前图像的数量：

关/1幅/2幅/3幅/4幅/5幅

- 初始值： 关

### [图像保存间隔/保存数量（报警后）] - [图像保存间隔]

从下列选项中选择“保存模式”为“报警输入”或“手动”时的图像保存间隔：

0.1fps/ 0.2fps/ 0.33fps/ 0.5fps/ 1fps

25fps模式时的设置：

0.08fps/ 0.17fps/ 0.28fps/ 0.42fps/ 1fps

- 初始值： 1fps

### [图像保存间隔/保存数量（报警后）] - [保存数量]

从下列选项中选择要保存在SD记忆卡上的图像的数量：

10幅/ 20幅/ 30幅/ 50幅/ 100幅/ 200幅/ 300幅/ 500幅/ 1000幅/ 2000幅/ 3000幅

- 初始值： 100幅

## 流录制（报警）



只有当SD记忆卡的“录像格式”选择为“流(1)”、“流(2)”、“流(3)”或“流(4)”且“保存模式”选择为“报警输入”时，才能使用本功能。

### [录像时间]

选择在报警发生前是否进行录像。设置保存至SD记忆卡的录像时间。

关/ 1秒/ 2秒/ 3秒/ 4秒/ 5秒/ 8秒/ 10秒/ 15秒/ 20秒/ 25秒/ 30秒/ 40秒/ 50秒/ 60秒/ 90秒/ 120秒

- 初始值： 关

#### 注

- 根据为录制选择的“流的选择”的比特率和图像分辨率的不同，可设置的值也不同。随着选定比特率的增加，报警前持续时间的可用最大值会减少。

### [报警后录像时间]

设置报警发生后在SD记忆卡中录像时间。

10秒/20秒/30秒/40秒/50秒/60秒/120秒/180秒/240秒/300秒

- 初始值： 30秒

※ 相对于本设置选择的录像时间，实际的录像时间有可能变长。

## SD记忆卡信息

### [剩余容量]

将会显示SD记忆卡的剩余容量和总容量。

由于SD记忆卡状态不同，标识将会有所不同，具体如下：

| 标识              | 错误内容                    |
|-----------------|-------------------------|
| -----MB/-----MB | 未插入SD记忆卡。由于读取出错而未能获取容量。 |
| *****MB/*****MB | SD记忆卡未格式化或被锁定（写保护）。     |

### 注

- 当“覆盖”选择为“关”，而且SD记忆卡的可用大小达到“0 MB”时，图像将不保存到SD记忆卡上。当启动了通知功能时，如果SD卡记忆卡满了，通知邮件将会发送到设定好的邮箱地址或TCP报警通知目标。（请参见124 页, 134 页）

### [格式化]

要格式化SD记忆卡，单击[执行]按钮。

### 重要事项

- 格式化SD记忆卡前，需要在“基本”页面的[SD记忆卡]标签页（请参见70 页）中将“SD记忆卡”选择为“使用”，并且在“网络”页面的[其他设置]标签页（请参见156 页）中将“FTP定期图像传送”选择为“关”。
- 请务必在[SD记忆卡]标签页中将SD记忆卡格式化后再使用。如果在[SD记忆卡]标签页中未对SD记忆卡进行格式化，以下功能可能不能正常使用。
  - 使用FTP定期图像传送功能保存或获取FTP定期图像传送中失败的图像。
  - 保存或获取报警图像
  - 保存或获取手动保存时的图像
  - 保存或获取使用时间表功能取得的图像
  - 保存或获取报警日志、手动/时间表日志、FTP出错日志和系统日志
  - 保存或获取使用本公司制网络硬盘录像机SD记录功能所记录的图像
  - 从SD记忆卡回放或下载图像
- 进行格式化时，如果其他用户在操作，有可能中断其操作。
- 进行格式化时不能将图像保存在SD记忆卡上。
- 格式化SD记忆卡后，SD记忆卡上所有数据都将会被删除。
- 进行格式化时不要切断摄像机的电源。
- 格式化SD记忆卡后，由于在SD记忆卡内已生成需要的默认目录，所以显示中的剩余容量将会比总容量少。
- 兼容的SD记忆卡（选购件）
  - 无法使用miniSD和microSD卡。
  - SDXC记忆卡：64 GB、128 GB、256GB
  - SDHC记忆卡：4 GB, 8 GB, 16 GB, 32 GB
  - SD记忆卡：2 GB
- 有关兼容SD记忆卡的最新信息，请参见网站（[https://i-pro.com/global/en/surveillance/training\\_support/support/technical\\_information/](https://i-pro.com/global/en/surveillance/training_support/support/technical_information/)）。
- 使用自动覆盖功能在SD记忆卡上反复记录图像时，请务必使用可靠耐用的SD记忆卡。

- 在SD速度等级10的情况下，请使用符合UHS-1（Ultra High Speed-1）的SD记忆卡。
- 依照默认情况下SD记忆卡的标准，使用格式化后的SD记忆卡。

### 获取SD记忆卡中的图像

#### **[获取图像]**

可以获取SD记忆卡中的图像。单击[执行]按钮。关于获取图像的方法，请参见77页。

## 2.4.3 将保存在SD记忆卡上的图像复制到电脑[获取SD记忆卡中的图像]

单击“基本”页面的[SD记忆卡]标签页。(请参见40页, 41页)

以下是关于如何将保存在SD记忆卡上的图像复制到电脑上的说明。有必要事先在“网络”页面的[网络]标签页上为“FTP访问摄像机”选择“允许”。(请参见143页)

### 重要事项

- 其他用户同时正在获取SD记忆卡中的图像时，有可能不能进行操作，在此情况下，请稍等片刻后再获取。
- 根据代理服务器或者防火墙等的设置情况的不同，有可能不能通过网络获取图像。在此情况下，请咨询网络管理员。

#### 1. 单击“获取SD记忆卡中的图像”的[执行]按钮。

→ 显示用户验证窗口。

#### 2. 输入管理员的用户名和密码后，单击[确定]按钮。

→ 将会显示SD记忆卡上保存图像的文件夹。

### 注

- 登录摄像机的FTP服务器以访问图像时，将SD记忆卡分配给驱动器B。依照“保存模式”，图像将保存到不同目录。根据需要进入到相应的目录中获取图像。关于目录结构的相关信息，请参见198页。

### 可以保存在SD记忆卡中的图像数量（参考值）

有关可以在SD记忆卡上保存的JPEG图像数量，请参见如下的本公司网站。

[https://i-pro.com/global/en/surveillance/training\\_support/support/technical\\_information/](https://i-pro.com/global/en/surveillance/training_support/support/technical_information/)

### 可以保存到SD记忆卡的流图像（H.265或H.264）的可能持续时间（参考值）

有关可以保存到SD记忆卡的流图像（H.265或H.264）的可能持续时间的信息，请参见以下网站。

[https://i-pro.com/global/en/surveillance/training\\_support/support/technical\\_information/](https://i-pro.com/global/en/surveillance/training_support/support/technical_information/)

## 2.4.4 配置将图像下载到的电脑目录 [日志]

单击“基本”页面的[日志]标签页。(请参见40 页, 41 页)  
可在此部分设置将SD记忆卡上所存储图像下载至电脑的目录。



### 报警

可执行与报警发生时所记录图像下载至电脑的目录相关的设置。

#### [录像流 1] - [图像下载保存目录]

输入图像下载保存在录像流1的目标路径的名称。例如，输入“C:\alarm”指定C驱动器下的“alarm”文件夹。

- 可以输入的字符数：3至128个字符
- 可以输入的字符：字母、数字和字符包括冒号（:）、句点（.）、下划线（\_）和连字号（-）。

#### [录像流 2] - [图像下载保存目录]

输入图像下载保存在录像流2的目标路径的名称。例如，输入“C:\alarm2”指定C驱动器下的“alarm2”文件夹。

- 可以输入的字符数：3至128个字符
- 可以输入的字符：字母、数字和字符包括冒号（:）、句点（.）、下划线（\_）和连字号（-）。

### 手动/时间表

可执行与通过手动保存或时间表保存所记录图像下载至电脑的目录名称相关的设置。  
指定目的地的方式与“报警”相同。

#### 注

- 只有将“录像格式”选择为“流(1)”、“流(2)”、“流(3)”或“流(4)”时，才可以进行时间表保存。

### FTP传送错误

可执行与发生FTP错误时所记录图像下载至电脑的目录名称相关的设置。  
指定目的地的方式与“报警”相同。

### 重要事项

- 如果在“网络”页面的[其他设置]标签页上，将“FTP定期图像传送”的“文件名”选择为“不包括日期和时间”，将不保存FTP错误日志及相关图像。需保存时，请选择“包括日期和时间”。(请参见156 页)

### 注

- 当“录像格式”选择为“流(1)”、“流(2)”、“流(3)”或“流(4)”时，不能设置“FTP传送错误”。



## 2.5 进行与视频或音频有关的设置[视频/音频]

可在本页面配置与JPEG、H.265和H.264相关的设置，如画质、音频等设置。  
“视频/音频”页面有[视频]标签页、[画质]标签页和[音频]标签页。

### 2.5.1 进行与拍摄模式相关的设置[视频]

单击“视频/音频”页面的[视频]标签页。（请参见40 页, 41 页）



#### [拍摄模式]

- 200万像素 [16:9] (30fps 模式) /200万像素 [16:9] (60fps 模式) /300万像素 [4:3] (30fps 模式) /200万像素 [16:9] (25fps 模式) /200万像素 [16:9] (50fps 模式) /300万像素 [4:3] (25fps 模式) /200万像素 [16:9 & 800x600] (30fps 模式)
  - 初始值：200万像素 [16:9] (30fps 模式)

#### 重要事项

- 如果对下列区域进行设置后更改“拍摄模式”，则各区域的位置可能会有偏移。因此请在设置“拍摄模式”后，再对下述区域进行设置。
  - 遮掩区域（请参见101 页）
  - 隐私区域（请参见110 页）
  - 移动检测区域（请参见128 页）

## 2.5.2 进行与JPEG图像有关的设置[视频]

单击“视频/音频”页面的[视频]标签页。(请参见40页, 41页)

| “实时”页面 (固定显示) |            |           |
|---------------|------------|-----------|
| 初始显示流         | 流(1) MJPEG |           |
| 刷新间隔(JPEG)*   | 5fps       |           |
| JPEG          |            |           |
| JPEG(1)       | 图像分辨率      | 1920x1080 |
|               | 画质         | 5 通常      |
| JPEG(2)       | 图像分辨率      | 640x360   |
|               | 画质         | 5 通常      |
| JPEG(3)       | 图像分辨率      | 320x180   |
|               | 画质         | 5 通常      |

### “实时”页面 (固定显示)

在此处对显示在“实时”页面上的初始图像进行设置。

#### [初始显示流]

从下列选项中选择显示在“实时”页面上的图像：

JPEG(1)/JPEG(2)/JPEG(3)/流(1)/流(2)/流(3)/流(4)/多画面

- 初始值：流(1)

#### 注

- 选择“JPEG(1)”、“JPEG(2)”或“JPEG(3)”时，可以选择刷新间隔。  
MJPEG/刷新间隔：1秒/刷新间隔：3秒/刷新间隔：5秒/刷新间隔：10秒/刷新间隔：30秒/刷新间隔：60秒

#### [刷新间隔(JPEG)\*]

从下列选项中选择JPEG图像的刷新间隔：

0.1fps/0.2fps/0.33fps/0.5fps/1fps/2fps/3fps/5fps/6fps\* /10fps\*/12fps\*/15fps\*/30fps\*

- 初始值：5fps

#### 注

- 将“流传送”选择为“开”时，如果选择任何右边带有星号(\*)的值，刷新间隔可能比设置值长。
- 由于网络环境、分辨率、画质或同时访问摄像机的电脑数量等的原因，传输的间隔可能会超过设定值。
- 如未在指定的传输间隔内传送图像，可以通过降低分辨率或画质将传送时间更接近指定时间。

## JPEG

在此部分配置“JPEG(1)”、“JPEG(2)”和“JPEG(3)”的“图像分辨率”、“画质”等设置。有关H.265（或H.264）图像相关设置的进一步信息，请参见84页。

#### [图像分辨率]

选择显示JPEG图像的图像分辨率。

| 拍摄模式  | JPEG(1)  | JPEG(2)  | JPEG(3)                |
|---|--|--|------------------------|
| 200万像素 [16:9] (30fps 模式) / 200万像素 [16:9] (25fps 模式) | 1920×1080<br>1280×720<br>640×360<br>320×180                | 1920×1080<br>1280×720<br>640×360<br>320×180            | 640×360<br>320×180     |
| 200万像素 [16:9] (60fps 模式) / 200万像素 [16:9] (50fps 模式) | 1920×1080<br>1280×720<br>640×360<br>320×180                | 1920×1080<br>1280×720<br>640×360<br>320×180            | 640×360<br>320×180     |
| 300万像素 [4:3] (30fps 模式) / 300万像素 [4:3] (25fps 模式)   | 2048×1536<br>1280×960<br>800×600<br>VGA<br>400×300<br>QVGA | 1280×960<br>800×600<br>VGA<br>400×300<br>QVGA          | VGA<br>400×300<br>QVGA |
| 200万像素 [16:9 & 800x600] (30fps 模式)                  | 1920×1080<br>1280×720<br>800×600<br>640×360<br>320×180     | 1920×1080<br>1280×720<br>800×600<br>640×360<br>320×180 | 640×360<br>320×180     |

- **初始值:**
  - JPEG(1): 1920x1080
  - JPEG(2): 640x360
  - JPEG(3): 320x180

### [画质]

为每个图像分辨率选择JPEG图像的画质。

0 超细/ 1 细/ 2/ 3/ 4/ 5 通常/ 6/ 7/ 8/ 9 低

- **初始值:** 5 通常

## 2.5.3 进行与流的选择相关的设置 [视频]

单击“视频/音频”页面的[视频]标签页。(请参见40页, 41页)

在此部分配置与H.265 (或H.264) 图像相关的设置, 如“带宽 (每个客户端)”、“图像分辨率”、“画质”等。与JPEG图像相关的设置, 请参见82页。

|                   |  |
|-------------------|--|
| 流 (1)             |  |
| 流传送               | <input type="radio"/> 开 <input checked="" type="radio"/> 关         |
| 流编码格式             | <input type="radio"/> H.265 <input checked="" type="radio"/> H.264 |
| 因特网模式 (over HTTP) | <input type="radio"/> 开 <input checked="" type="radio"/> 关         |
| 图像分辨率             | 1920x1080  |
| 传送模式              | 可变比特率  |
| 帧率*               | 30fps*   |
| 带宽 (每个客户端)*       | 12288kbps* <input type="text" value="12288"/> kbps                 |
| 画质                | 5 通常   |
| 智能编码模式            | 图像组控制 <input type="text" value="关"/>                               |
|                   | 面部智能编码 <input type="text" value="关"/>                              |
| 刷新间隔              | 1秒   |
| 传送类型              | 单播端口 (自动)  |
| 单播端口1 (图像)        | 22001 (1024-50000)   |
| 单播端口2 (音频)        | 22004 (1024-50000)   |
| 多播地址              | 239.192.0.20   |
| 多播端口              | 27001 (1024-50000)   |
| 多播TTL/HOP限制       | 16 (1-254)   |

## 流(1)/流(2)/流(3)/流(4)

### [流传送]

选择“开”或“关”以确定是否传送H.265 (或H.264) 图像。

- **开:** 传送H.265 (或H.264) 图像。
- **关:** 不传送H.265 (或H.264) 图像。
- **初始值:** 开

### 注

- 当为“流(1)”、“流(2)”、“流(3)”或“流(4)”中的“流传送”选择“开”时, “实时”页面上的H.265 (或H.264) 图像或JPEG图像显示将变得可用。
- 当为“流(1)”、“流(2)”、“流(3)”或“流(4)”的“流传送”选择“开”时, JPEG图像的刷新间隔被限为最大5 fps。

### [流编码格式]

选择传送的流编码格式。

- **H.265:** 传送H.265图像。
- **H.264:** 传送H.264图像。
- **初始值:** H.265

### [因特网模式(over HTTP)]

通过“开”或“关”选择用于传送H.265 (或H.264) 图像的端口。路由器的设置, 与传送JPEG图像时相同。

- **开:** 使用HTTP端口传送H.265（或H.264）图像和音频。关于如何配置HTTP端口设置的详细信息，请参见146页。
- **关:** 使用UDP端口传送H.265（或H.264）图像和音频。
- **初始值:** 开

**注**

- 当因特网模式为“开”时，“传送类型”中只有“单播端口(自动)”可以使用。
- 当因特网模式为“开”时，开始显示流图像可能需要一些时间。
- 当因特网模式为“开”时，根据并行访问用户数量及音频数据可用性的不同，可能不显示流图像。
- 当因特网模式为“开”时，只能以IPv4进行访问。

**[图像分辨率]**

从下列选项中选择图像分辨率：根据已选择的图像分辨率，可选大小会有所限制。

| 拍摄模式  | 流(1)   | 流(2)   | 流(3)                                      | 流(4)                   |
|---|--|--|---|------------------------|
| 200万像素 [16:9] (30fps 模式) / 200万像素 [16:9] (25fps 模式) | 1920×1080<br>1280×720<br>640×360<br>320×180                | 1920×1080<br>1280×720<br>640×360<br>320×180            | 1280×720<br>640×360<br>320×180            | 640×360<br>320×180     |
| 200万像素 [16:9] (60fps 模式) / 200万像素 [16:9] (50fps 模式) | 1920×1080<br>1280×720                                      | 1920×1080<br>1280×720<br>640×360<br>320×180            | 1280×720<br>640×360<br>320×180            | 640×360<br>320×180     |
| 300万像素 [4:3] (30fps 模式) / 300万像素 [4:3] (25fps 模式)   | 2048×1536<br>1280×960<br>800×600<br>VGA<br>400×300<br>QVGA | 1280×960<br>800×600<br>VGA<br>400×300<br>QVGA          | VGA<br>400×300<br>QVGA                    | VGA<br>400×300<br>QVGA |
| 200万像素 [16:9 & 800x600] (30fps 模式)                  | 1920×1080<br>1280×720<br>800×600<br>640×360<br>320×180     | 1920×1080<br>1280×720<br>800×600<br>640×360<br>320×180 | 1280×720<br>800×600<br>640×360<br>320×180 | 640×360<br>320×180     |

- **初始值:**
  - 流(1): 1920×1080
  - 流(2): 640×360
  - 流(3): 320×180
  - 流(4): 320×180

**[传送模式]**

为“流的选择”选择以下传送模式。

- **细(画质优先权):** 将以为“带宽（每个客户端）\*”选择的比特率传送H.265（或H.264）图像。

- **可变比特率:** 将以为“帧率\*”选择的帧率传送H.265（或H.264），同时保持在“画质”中选择的画质水平。在这种情况下，将保持以为“带宽（每个客户端）\*”设置的最大比特率内的比特率传送图像。画质固定，同时记录容量依照“画质”设置和物体条件更改。
- **恒定速率:** 将以为“帧率\*”选择的帧率传送H.265（或H.264）图像。
- **最佳效果:** 依照网络带宽，将以为“带宽（每个客户端）\*”设置的最大比特率传送H.265（或H.264）图像。
- **初始值:** 可变比特率

### 注

- 当将“传送模式”设为“可变比特率”时，可以访问摄像机的用户数可能受限。

### 【帧率\*】

从以下选择帧率。

**30/60fps:** 1fps/ 3fps/ 5fps\*/ 7.5fps\*/ 10fps\*/ 12fps\*/ 15fps\*/ 20fps\* / 30fps\*/ 60fps\*

- **初始值:** 30fps\*

**25/50fps:** 1fps/ 3.1fps/ 4.2fps\*/ 6.25fps\*/ 8.3fps\*/ 12.5fps\*/ 20fps\*/ 25fps\*/ 50fps\*

- **初始值:** 25fps\*

### 注

- “帧率\*”受“带宽（每个客户端）\*”限制。选择右边有星号（\*）的设置值时，帧率可能比设置值低。当“传送模式”选择为“可变比特率”时，根据“带宽（每个客户端）\*”和“画质”设置的不同，图像传送可能定期暂停。更改设置后，检查图像传送。
- 当“拍摄模式”被设为“200万像素[16:9] (60fps模式)”、“130万像素[16:9] (60fps模式)”时，流(1)固定为60fps。此外，流(2)~流(4)最大为30fps。
- 当“拍摄模式”被设为“200万像素 [16:9] (50fps 模式)”或“130万像素 [16:9] (50fps 模式)”时，流(1)固定为50fps。此外，流(2)至流(4)可选择最大帧率25fps。
- 依据用户在同一时间连接的数量或所使用的功能的结合，帧率可能比配置值低。更改设置后，检查图片传送。

### 【带宽（每个客户端）\*】

从以下选择每个客户端的H.265（或H.264）带宽。

64kbps/ 128kbps\*/ 256kbps\*/ 384kbps\*/ 512kbps\*/ 768kbps\*/ 1024kbps\*/ 1536kbps\*/ 2048kbps\*/ 3072kbps\*/ 4096kbps\*/ 6144kbps\*/ 8192kbps\*/ 10240kbps\*/ 12288kbps\*/ 14336kbps\*/16384kbps\*/20480kbps\*/ 24576kbps\*/ --自由输入--

选择了“--自由输入--”时，可自由输入比特率。

- **初始值:**
  - 流(1): 12288kbps\*
  - 流(2): 1536kbps\*
  - 流(3): 1024kbps\*
  - 流(4): 1024kbps\*

\* 依据“传送模式”和“图像分辨率”的不同，可为H.265（或H.264）带宽设置不同的带宽范围。

当“传送模式”选择为“细(画质优先权)”、“恒定速率”或“最佳效果”时

- QVGA、400x300、VGA、320x180和640x360: 64kbps - 4096kbps\*
- 800x600: 128kbps\* - 4096kbps\*
- 1280x960和1280x720\*<sup>1</sup>: 256kbps\* - 8192kbps\*
- 1920x1080\*<sup>1</sup>: 512kbps\* - 12288kbps\*
- 2048x1536: 1024kbps\* - 16384kbps\*

当“传送模式”选择为“可变比特率”时

- QVGA、400x300、VGA、320x180<sup>\*1</sup>和640x360<sup>\*1</sup>: 64kbps - 12288kbps\*
- 800x600: 128kbps\* - 12288kbps\*
- 1280x960和1280x720<sup>\*1</sup>: 256kbps\* - 12288kbps\*
- 1920x1080<sup>\*1</sup>: 512kbps\* - 24576kbps\*
- 2048x1536: 1024kbps\* - 24576kbps\*

\*1 当选择50/60fps模式时，最高可配置到24576kbps。

### 注

- “流的选择”的比特率受“网络”页面上的[网络]标签页的“带宽控制”的限制 (请参见143 页)。当设置附加“\*” 的值时，图像可能不被流处理。
- 依据用户在同一时间连接的数量或所使用的功能的结合，帧率可能比配置值低。更改设置后，检查图片传送。

### [画质]

从下列选项中选择H.265（或H.264）图像的画质。

- 对于“细(画质优先权)”、“恒定速率”和“最佳效果”：低(移动优先权)/通常/细(画质优先权)
- “可变比特率”：0 超细/ 1 细/ 2/ 3/ 4/ 5 通常/ 6/ 7/ 8/ 9 低
- 初始值：5 通常

### [智能编码模式] - [图像组控制]

使用“图像组控制”后，可在图像中运动较少时减少传送数据量。

- 当“H.265”被选为“流编码格式”时：关/开(低)/开(中)/开(高)
- 当“H.264”被选为“流编码格式”时：关/开(低)/开(中)
- 初始值：关

### 注

- “开（低）” / “开（中）”仅在[传送模式]选择为“可变比特率”时可以设置。
- “开（高）”在任意[传送模式]下均可设置。

### [智能编码模式] - [面部智能编码]

保持包含人面和移动物体区域的高画质，同时减少图像其他区域的传送数据量。

- 关：不使用“AUTO VIQS”和“面部智能编码”。
- 开 (AUTO VIQS)：保持包含移动物体区域的高画质，同时减少图像其他区域的传送数据量。
- 开 (面部智能编码)：保持包含人面和移动物体区域的高画质，同时减少图像其他区域的传送数据量。
- 初始值：关

### 注

- 本功能仅可用于“流(1)”。
- 本功能在“拍摄模式”为“200万像素 [16:9] (50fps 模式)”、“130万像素 [16:9] (50fps 模式)”、“200万像素 [16:9] (60fps 模式)”或“130万像素 [16:9] (60fps 模式)”时无法使用。
- 在40°以上的环境中使用本机时，面部智能编码的效果可能会变弱。
- 因拍摄目标不同，没有人物面部的地方也可能保存为高画质。

### 【刷新间隔】

从以下选择刷新显示的H.265（或H.264）图像的间隔（帧间隔：0.2秒至5秒）。

如果在频繁发生错误的网络环境中使用，缩短H.265（或H.264）的刷新间隔可以减少图像失真。但是，刷新间隔可能比设置值长。

0.2秒/ 0.25秒/ 0.33秒/ 0.5秒/ 1秒/ 2秒/ 3秒/ 4秒/ 5秒

- **初始值：** 1秒

### 注

- 当“图像组控制”选择为“开(低)”时，刷新间隔设置最长为8秒。
- 当“图像组控制”选择为“开(中)”时，刷新间隔设置最长为16秒。
- 当“图像组控制”选择为“开(高)”时，刷新间隔设置为60秒。

### 【传送类型】

从以下选择H.265（或H.264）图像的传送类型。

- **单播端口(自动):** 最多14个用户可同时访问一台摄像机。从摄像机传送视频和音频时，将自动选择“单播端口1(图像)”和“单播端口2(音频)”。无须为流传送固定端口号时，如使用特定LAN环境，建议选择“单播端口(自动)”。
- **单播端口(手动):** 可以有多达14个用户同时访问一台摄像机。从摄像机传送视频和音频需要手动选择“单播端口1(图像)”和“单播端口2(音频)”。  
设置“单播端口(手动)”(请参见143页)可以固定通过因特网流传送使用的路由器端口号。详情请参见所使用的路由器的使用说明书。
- **多播:** 对同时访问摄像机没有限制。以多播传送流时，填写“多播地址”、“多播端口”和“多播TTL/HOP限制”的输入字段。关于最大同时访问数的相关信息，请参见8页。
- **初始值：** 单播端口(自动)

### 【单播端口1(图像)】<sup>\*1</sup>

输入单播端口号（用于从摄像机传送图像）。

- **可用端口号：** 1024至50000（仅可用偶数）
- **初始值：**
  - 流(1): 32004
  - 流(2): 32014
  - 流(3): 32024
  - 流(4): 32034

### 【单播端口2(音频)】<sup>\*1</sup>

输入单播端口号（用于从摄像机传送音频）。

- **可用端口号：** 1024至50000（仅可用偶数）
- **初始值：**
  - 流(1): 33004
  - 流(2): 33014
  - 流(3): 33024
  - 流(4): 33034

### 【多播地址】<sup>\*2</sup>

输入多播IP地址。视频和音频将会传送到指定的IP地址。

- **可用IPv4地址：** 224.0.0.0 - 239.255.255.255
- **可用IPv6地址：** 从“快速回放”开始的多播地址



- **初始值:**
  - 流(1): 239.192.0.20
  - 流(2): 239.192.0.21
  - 流(3): 239.192.0.22
  - 流(4): 239.192.0.23

#### 注

- 检查多播地址后输入多播IP地址。

#### **[多播端口]<sup>\*2</sup>**

输入多播端口号（用于从摄像机传送图像）。

- **可用端口号:** 1024-50000（仅可用偶数）
- **初始值:** 37004

#### 注

- 从本机传送音频时，将使用被加上“1000”的多播端口。

#### **[多播TTL/HOP限制]<sup>\*2</sup>**

输入“多播TTL/HOP限制”值。

- **可用值:** 1-254
- **初始值:** 16

#### **重要事项**

- 当通过互联网传送流图像时，根据代理服务器或防火墙设置的不同，有时可能无法显示传送的图像。在此情况下，请咨询网络管理员。
- 如果所使用的电脑中安装了两块以上网卡，未用于接收图像的网卡应当在使用多播端口显示图像时禁用。

---

\*1 将“传送类型”选择为“单播端口(手动)”时需要指定单播端口号。

\*2 将“传送类型”选择为“多播”时需要指定多播IP地址。

## 2.5.4 进行与图像调整、变焦/聚焦、隐私区域和畸变校正相关的设置[画质]

单击“视频/音频”页面的[画质]标签页。(请参见40页, 41页)

如果单击各个设置项目的[设置 >>]按钮, 将会在一个新打开的窗口显示详细的设置菜单。详细设置可以在[画质]标签页显示图像的同时进行配置。

可在此部分配置与图像调整、变焦/聚焦、超级光学变焦、背焦、聚焦、隐私区域和畸变校正相关的设置。

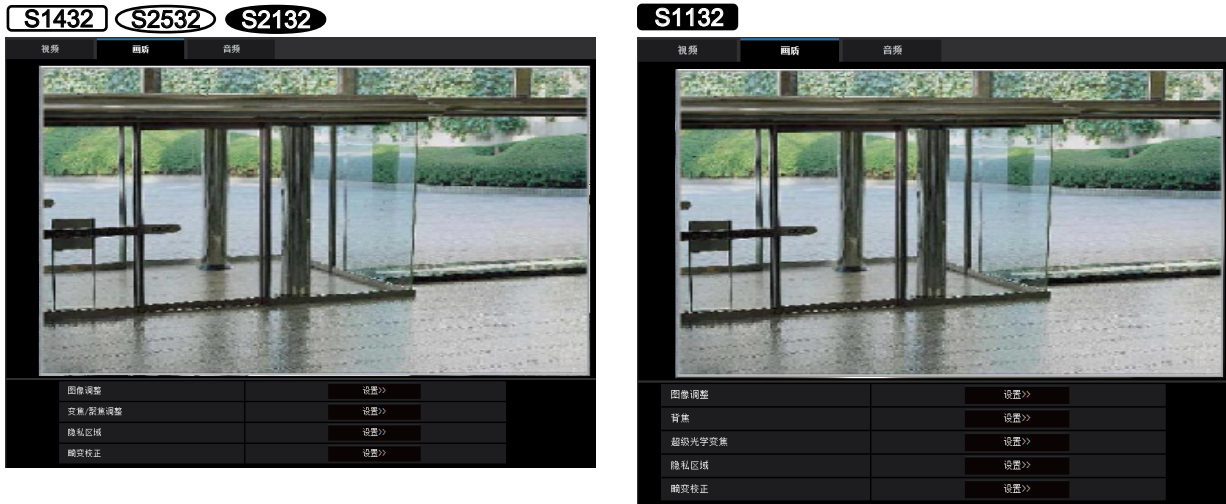

### [图像调整]

单击[设置 >>]按钮可以显示与画质有关的设置菜单。设置菜单将会显示在新打开的窗口中。(请参见91页)

### [变焦/聚焦调整] S1432 S2532 S2132

单击 [设置 >>] 按钮以显示与变焦和背焦相关的设置菜单。设置菜单将会显示在新打开的窗口中。(请参见104页)

### [背焦] S1132

单击 [设置 >>] 按钮以显示与超级光学变焦和背焦相关的设置菜单。设置菜单将会显示在新打开的窗口中。(请参见107页)

### [超级光学变焦] S1132

单击 [设置 >>] 按钮以显示可以配置超级光学变焦的设置菜单。设置菜单将会显示在新打开的窗口中。(请参见108页)

### [隐私区域]

单击[设置 >>]按钮可以显示与隐私区域有关的设置菜单。将会显示设置菜单。(请参见110页)

### [畸变校正]

单击[设置 >>]按钮可以显示与畸变校正有关的设置菜单。设置菜单将会显示在新打开的窗口中。(请参见112页)

### 2.5.4.1 与画质有关的设置（“图像调整”设置菜单）

单击“视频/音频”页面的[画质]标签页中“图像调整”部分的[设置 >>]按钮。（请参见90 页）

在新显示的窗口的设置菜单中对图像调整进行配置。当设置值改变时，所改变的值将会立即应用于当前在[画质]标签页显示的图像。

单击设置菜单每个项目左侧的“+” 标记展开各项目，并启用详细设置。

单击已展开项目左侧的“-” 标记返回展开项目之前显示的画面。

<例如：超级动态 (SD)>



## 超级动态



### [超级动态]

选择“开”或“关”以确定是否激活超级动态功能。

当“拍摄模式”被设为“200万像素 [16:9]（50fps 模式）”、“130万像素 [16:9]（50fps 模式）”、“200万像素 [16:9]（60fps 模式）”或“130万像素 [16:9]（60fps 模式）”时，这将不可用。

有关超级动态功能的信息，请参见“超级动态功能”介绍 (请参见92 页)。

- **开**: 使用超级动态功能。
- **关**: 停止超级动态功能。

- **初始值：** 关

### 注

- 在40°以上的环境中使用本机时，超级动态功能的效果可能会变弱。

### [等级]

调整超级动态 (SD) 级别。

如果将滑块移向“+”方向，可以拍摄高对比度物体，不出现过度曝光或曝光不足。

如果将滑块移向“-”方向，可以以丰富的层次拍摄带中等亮度的物体。

单击[复位]按钮，复位为初始值。

- **初始值：** 28

### 注

- 根据照明条件不同，发现以下现象时，请将“超级动态”设置成“关”：
  - 画面上发生闪烁或变色时
  - 画面上的较亮部分出现噪点时

### 超级动态功能

如果拍摄场所的明暗差较大，摄像机会将镜头的光圈对准较亮的部分设置。这会导致看不到较暗的部分。相反，如果镜头的光圈对准较暗的部分，就将看不见较亮的部分。

将拍摄对象的较亮部分和较暗部分中各自清晰可见的图像通过数字处理合成后，不管是较亮部分还是较暗部分都可以如实再现，这一功能称作超级动态功能。

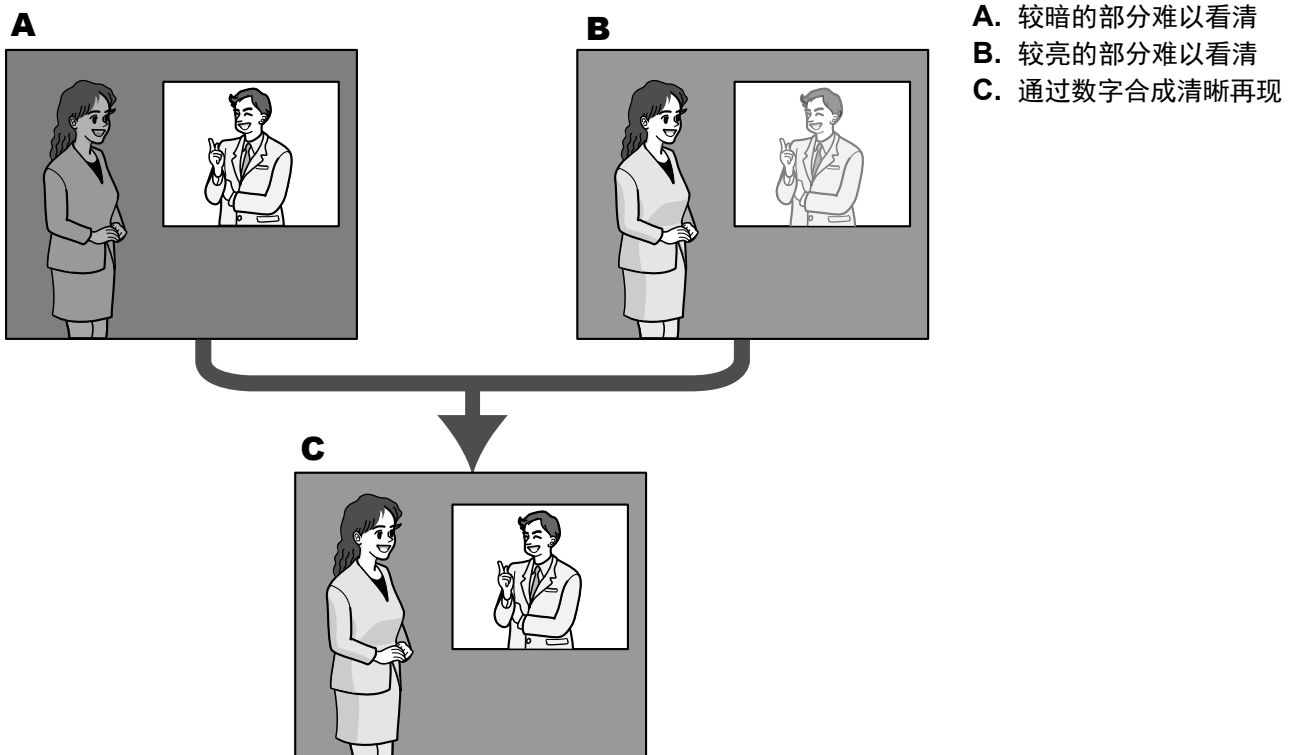

### [BLC/HLC]

从以下选择。当为“超级动态”选择“开”或为“智能自动”选择“开”时，无法使用此设置。

- **背光补偿 (BLC)：** 激活背光补偿 (BLC) 功能。

- **高亮度补偿(HLC):** 激活高亮度补偿 (HLC) 功能。高亮补偿功能限制夜晚因较亮灯光导致的过度曝光（如汽车大灯发出的光）。
- **关:** 取消激活背光补偿功能和高光补偿功能。
- **初始值:** 关

### [BLC级别]

调整BLC级别。

如果将滑块移向“+”方向，背光补偿的效果将增加。

如果将滑块移向“-”方向，背光补偿的效果将减少。

单击[复位]按钮，复位为初始值。

- **初始值:** 16

### [HLC级别]

调整高亮补偿级别。

如果将滑块移向“+”方向，高亮补偿 (HLC) 的效果将增加。

如果将滑块移向“-”方向，高亮补偿 (HLC) 的效果将减少。

单击[复位]按钮，复位为初始值。

- **初始值:** 16

### [遮掩区域]

当设定遮掩区域时，选定区域将遮掩，同时您可以调整亮度。当为“超级动态”选择“开”时，此设置不可用。

关于如何遮掩的说明，请参见101页。

## 光量控制模式

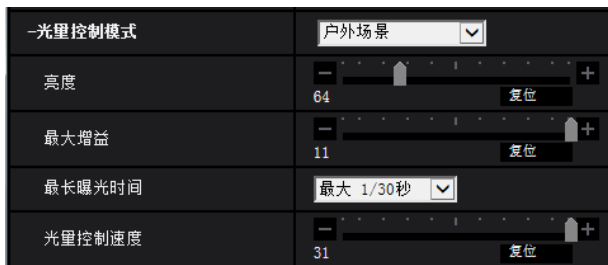

### [光量控制模式]

从以下选项中选择光量控制模式：

- **户外场景:** 根据亮度水平，光圈将会随快门速度的调整而被自动控制以控制光量。当拍摄光亮物体，如在户外时，选择此项。请注意在荧光灯下拍摄可能造成闪烁。
- **室内场景 (50Hz) / 室内场景 (60Hz):** 快门速度会自动调节以防止荧光灯下产生的闪烁。根据地区，区分使用50Hz和60Hz。
- **ELC S1132:** 使用快门速度调整来控制光。
- **固定快门:**
  - 当“拍摄模式”选择为“200万像素 [16:9] (60fps 模式)”或“130万像素 [16:9] (60fps 模式)”时：1/60固定、1/100固定、1/120固定、1/250固定、1/500固定、1/1000固定、1/2000固定、1/4000固定、1/10000固定
  - 当“拍摄模式”选择为“200万像素 [16:9] (50fps 模式)”或“130万像素 [16:9] (50fps 模式)”时：

1/50固定、1/100固定、1/250固定、1/500固定、1/1000固定、1/2000固定、1/4000固定、1/10000固定

- 当“拍摄模式”选择为“200万像素 [16:9] (30fps 模式)”、“130万像素 [16:9] (30fps 模式)”、“300万像素 [4:3] (30fps 模式)”、“130万像素 [4:3] (30fps 模式)”、“200万像素[16:9 & 800x600] (30fps 模式)”或“130万像素[16:9 & 800x600] (30fps 模式)”时  
1/30固定, 3/120固定, 2/100固定, 2/120固定, 1/100固定, 1/120固定, 1/250固定, 1/500固定, 1/1000固定, 1/2000固定, 1/4000固定, 1/10000固定
  - 当“拍摄模式”选择为“200万像素 [16:9] (25fps 模式)”、“200万像素 [4:3] (25fps 模式)”、“130万像素 [16:9] (25fps 模式)”或“130万像素 [4:3] (25fps 模式)”时:  
1/25固定、3/100固定、2/100固定、1/100固定、1/250固定、1/500固定、1/1000固定、1/2000固定、1/4000固定、1/10000固定
- **初始值:** 户外场景

### 注

- 当选择了一个较快的快门速度（最快1/10000），可以拍摄到一个较清晰的快速移动的对象。
- 当选择了一个较快的快门速度，则灵敏度将会降低。
- 当为“超级动态”选择“开”时，“固定快门”和“ELC(电子亮度控制)”不可用。要配置“固定快门”和“ELC(电子亮度控制)”，将“超级动态”设为“关”。

### [亮度]

调整亮度。

如果将滑块移向“+”方向，图像将变得更亮。

如果将滑块移向“-”方向，图像将变得更暗。

单击[复位]按钮重置为默认亮度设置。

- **初始值:** 64

### [最大增益]

调整最大增益。当物体的亮度变暗时，增益将会自动增加并且屏幕将会变得较亮。如果增加增益，噪点也可能增加。

如果将滑块移向“+”方向，最大增益将增加。

如果将滑块移向“-”方向，最大增益将减少。

单击[复位]按钮，复位为初始值。

- **初始值:** 11

### [最长曝光时间]

最长曝光时间可以调整感光器的感光时间。可以通过以下选择对灵敏度进行设置。

- 当“拍摄模式”选择为“200万像素 [16:9] (60fps 模式)”或“130万像素 [16:9] (60fps 模式)”时:  
最大1/4000秒, 最大1/2000秒, 最大1/1000秒, 最大1/500秒, 最大1/250秒, 最大1/120秒, 最大1/100秒, 最大2/120秒, 最大1/30秒, 最大2/30秒, 最大4/30秒, 最大6/30秒, 最大10/30秒, 最大16/30秒
- 当“拍摄模式”选择为“200万像素 [16:9] (50fps 模式)”或“130万像素 [16:9] (50fps 模式)”时:  
最大1/4000秒, 最大1/2000秒, 最大1/1000秒, 最大1/500秒, 最大1/250秒, 最大1/100秒, 最大2/100秒, 最大1/25秒, 最大2/25秒, 最大4/25秒, 最大6/25秒, 最大10/25秒, 最大16/25秒
- 当“拍摄模式”选择为“200万像素 [16:9] (30fps 模式)”、“130万像素 [16:9] (30fps 模式)”、“300万像素 [4:3] (30fps 模式)”、“130万像素 [4:3] (30fps 模式)”、“200万像素[16:9 & 800x600] (30fps 模式)”或“130万像素[16:9 & 800x600] (30fps 模式)”时

最大1/4000秒, 最大1/2000秒, 最大1/1000秒, 最大1/500秒, 最大1/250秒, 最大1/120秒, 最大1/100秒, 最大2/120秒, 最大2/100秒, 最大3/120秒, 最大1/30秒, 最大2/30秒, 最大4/30秒, 最大6/30秒, 最大10/30秒, 最大16/30秒

- 当“拍摄模式”选择为“200万像素 [16:9] (25fps 模式)”、“200万像素 [4:3] (25fps 模式)”、“130万像素 [16:9] (25fps 模式)”或“130万像素 [4:3] (25fps 模式)”时:

最大1/4000秒, 最大1/2000秒, 最大1/1000秒, 最大1/500秒, 最大1/250秒, 最大1/100秒, 最大2/100秒, 最大3/100秒, 最大1/25秒, 最大2/25秒, 最大4/25秒, 最大6/25秒, 最大10/25秒, 最大16/25秒

- 初始值: 最大1/30秒

#### 注

- 当“超级动态”选择为“开”时, “最大1/2000秒”和“最大1/4000秒”不可用。
- 当“最大增益”选择为“0”时, 在30fps模式下“最大2/30秒”或以上不可用, 在50/60fps模式下“最大1/30秒”或以上不可用。

#### [光量控制速度]

调整光线控制速度。

如果将滑块移向“+”方向, 光线控制速度将增加。

如果将滑块移向“-”方向, 光线控制速度将减少。

单击[复位]按钮, 复位为初始值。

- 初始值: 31

## 日夜转换 (滤光片)

|            |   |
|------------|---|
| 日夜转换 (滤光片) | 自动2 (红外光开) ▾                                    |
| 等级         | <input type="radio"/> 高 <input type="radio"/> 低 |
| 切换时间       | 10秒 ▾   |
| 红外LED光强度   | 高 ▾   |
| 强度控制       | <input type="radio"/> 开 <input type="radio"/> 关 |

#### [日夜转换 (滤光片)]

选择如何在彩色模式和黑白模式之间切换。

- 关: 选择彩色模式。
- 开 (红外光关) **S1432** **S2532** **S2132** (含WV-S2131H)/开 **S1132**, WV-S2132H: 始终拍摄为黑白图像。
- 开 (红外光开) **S1432** **S2532** **S2132** (不含WV-S2132H): 始终拍摄为黑白图像。适用于当夜间使用近红外照明时。
- 自动1 (红外光关) **S1432** **S2532** **S2132** (不含WV-S2132H) /自动1 (通常) **S1132**, WV-S2132H: 摄像机根据图像亮度 (亮度) 自动在彩色模式和黑白模式之间切换。
- 自动2 (红外光开) **S1432** **S2532** **S2132** (不含WV-S2132H) /自动2 (红外光) **S1132**, WV-S2132H: 摄像机根据图像亮度 (亮度) 自动在彩色模式和黑白模式之间切换。适用于当夜间使用近红外照明时。
- 自动3 (SCC): 光源较暗也需要维持彩色图像时进行设置。超级色度补偿 (SCC) 功能保持颜色模式, 即使在微光下。

- 初始值：自动2（红外光开） **S1432** **S2532** **S2132**（不含WV-S2132H）/自动1（通常） **S1132**，WV-S2132H

### 色彩补偿功能(SCC)

是一种在低照度环境下无法真实拍摄被拍摄物时，能利用独特的色彩补偿技术获得真实的彩色图像的功能。

#### 重要事项

- 无法自动调整聚焦时，请参见2.5.4.3 调整变焦和聚焦 **S1432** **S2532** **S2132** —变焦/聚焦调整—[调整方法]。 **S1432** **S2532** **S2132**
- 无法自动调整背焦时，请参见2.5.4.4 调节背焦 **S1132** —背焦设置—[调整方法]。 **S1132**

#### 注

- 设置为“自动3（SCC）”时，因为使用了色彩补偿技术，所以根据环境照明条件，有可能显示的色彩和被拍摄物体不同。
- 在切换到黑白模式时，有可能会听到机器运作的声音，这不是异常。

#### [等级]

从下列选项中选择切换彩色模式和黑白模式的亮度水平。下面的亮度为“超级动态”选择为“关”时的亮度。

- 高：当摄像机周围的亮度水平在约2 lx以下时切换成黑白模式。
- 低：当摄像机周围的亮度水平在约1 lx以下时切换成黑白模式。
- 初始值：高

#### 注

- 当为“最大增益”选择较低值时，依据环境可能很难切换模式。

#### [切换时间]

从下列选项中选择切换到黑白模式或彩色模式的等待时间：

2秒/10秒/30秒/1分钟

- 初始值：10秒

#### [红外LED光强度] **S2532** **S2132**（不含WV-S2132H）

从高/中/低/关中选择红外LED光强度。

- 初始值：高

#### 注

- 仅在[报警]“标签页的端子 1”中选择了“黑白切换输入”时，“关”才可使用。

#### [强度控制] **S1432** **S2532** **S2132**（不含WV-S2132H）

选择开/关以确定是否启用红外光过度曝光抑制功能。

- 初始值：开



## 白平衡



### [白平衡]

选择白平衡调整的方法。

可以通过“红色增益”和“蓝色增益”调整白平衡。

- **ATW1:** 选择自动跟踪白平衡模式。摄像机将会持续检查光源的色温，并且自动调整白平衡。色温的调整范围大约为2,700 K至6,000 K。
- **ATW2:** 在钠灯下自动跟踪白平衡。自动调整最适合于钠灯下的白平衡。色温的调整范围大约为2,000 K至6,000 K。
- **AWC:** 自动白平衡控制模式。适用于光源不发生变化的场所。色温的调整范围大约为2,000 K至10,000 K。
- **初始值:** ATW1

### 注

- 以下情况时，有可能无法真实地反映拍摄对象的色彩。此时，请选择“AWC”：
  - 拍摄对象的大部分色彩艳丽
  - 场所为晴空或夕阳
  - 环境照度低
- 当选择了“AWC”，请单击[设置]按钮。

### [红色增益]

调整图像的红色。

将滑块移向“+”方向时，红色将会变浓。将滑块移向“-”方向时，红色将会变淡。单击[复位]按钮，可以将颜色复位为初始值。

- **初始值:** 128

### [蓝色增益]

调整图像的蓝色。

将滑块移向“+”方向时，蓝色将会变浓。将滑块移向“-”方向时，蓝色将会变淡。单击[复位]按钮，可以将颜色复位为初始值。

- **初始值:** 128

### [遮掩区域]

如果您设定遮掩区域，则可在遮掩设定区域后调整白平衡。

有关如何配置遮掩区域的信息，请参见101页。

### [调整速度]

调整白平衡调整速度。

如果将滑块移向“+”方向，白平衡调整速度将增加。如果将滑块移向“-”方向，白平衡调整速度将减少。如果单击[复位]按钮，滑块位置和白平衡调整速度将重置为默认值。

- 初始值： 31

### 智能自动

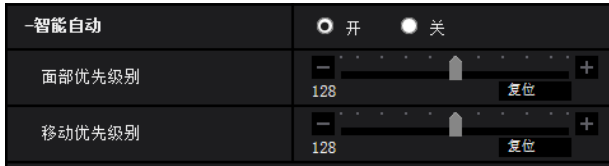

#### [智能自动]

选择开/关以确定是否启用“智能自动”功能。

“智能自动”可以检测条件（背景照明、室外、晚上等）、人脸和移动物体，然后自动调整摄像机的光圈、增益、快门速度和对比度，从而更加清晰显示人脸和移动物体。

- 初始值： 开

#### [面部优先级别]

当激活“智能自动”时，调整面部优先级。

如果将滑块移向“+”方向，调整以改进面部可见度。

如果将滑块移向“-”方向，调整整个图像以便实现很好平衡。

单击[复位]按钮，复位为初始值。

- 初始值： 128

#### [移动优先级别]

当激活“智能自动”时，调整动作优先级。

如果将滑块移向“+”方向，移动物体不太会模糊，但是黑暗物体的噪点会增加。

如果将滑块移向“-”方向，移动物体更容易出现模糊，但是黑暗物体的噪点会减少。

单击[复位]按钮，复位为初始值。

- 初始值： 128

## 详细设置



### [自动对比度调整]

选择开/关（手动）以确定是否激活自动对比度调整功能。

**开:** 激活自动对比度调整功能。

**关:** 停止自动对比度调整功能。

- **初始值:** 开

### 注

- 仅“智能自动”设置为“开”时，设置不可用。

### [对比度级别]

调整对比度级别。

如果将滑块移向“+”方向，图像对比度将增加。

如果将滑块移向“-”方向，图像对比度将减少。

单击[复位]按钮，复位为初始值。

- **初始值:** 128

### [自动暗区域补偿]

调整图像黑暗部分的亮度。

如果将滑块移向“+”方向，图像的黑暗部分将变得更亮。

如果将滑块移向“-”方向，图像的黑暗部分将变得更暗。

单击[复位]按钮，复位为初始值。

- **初始值:** 128

### 重要事项

- “自适应黑色延伸”设置可能导致更暗部分的噪点增加，同时更暗和更亮部分之间边界周围的部分可能比其他更暗/更亮部分变得更暗/更亮。

### [自动亮区域补偿]

调整图像明亮部分的亮度。

如果将滑块移向“+”方向，图像的黑暗部分将变得更亮。

如果将滑块移向“-”方向，图像的明亮部分将变得更亮。

单击[复位]按钮，复位为初始值。

- **初始值：** 128

### [透雾补偿]

选择“开”或“关”决定是否启用透雾补偿功能。当“自动对比度调整”选择为“开”时，或当“智能自动”选择为“开”时，无法使用此设置。

透雾补偿功能采用数字图像处理技术，可以使受雾或其他条件影响而暗淡的图像变亮。

- **开：** 启用透雾补偿功能。
- **关：** 停止透雾补偿功能。
- **初始值：** 关

### [等级]

调整透雾补偿等级。

将滑块沿“+”方向移动时，透雾补偿等级将增加，并在沿“-”方向移动时减少。单击[复位]按钮，复位为初始值。

- **初始值：** 4

### [色饱和度]

调节色彩浓度。(色彩密度)

如果将滑块移向“+”方向，颜色将变得更亮和生动。如果将滑块移向“-”方向，图像将变得更柔和。单击[复位]按钮，可以将颜色复位为初始值。

- **初始值：** 128

### [色调级别]

调整图像的色调。

如果将滑块移向“+”方向，皮肤颜色的红色将增加，天空颜色的蓝色将减少。

如果将滑块移向“-”方向，皮肤颜色的红色将减少，天空颜色的蓝色将增加。

单击[复位]按钮，复位为初始值。

- **初始值：** 128

### [锐度]

调整锐度(边界补偿)。

如果将滑块移向“+”方向，图像的轮廓将变得更加锐利；如果移向“-”方向，图像的轮廓将变得更加柔和。单击[复位]按钮，可以将颜色复位为初始值。

- **初始值：** 16

### [黑色基准电平]

移动滑块以调整图像的黑色亮度。

将滑块移向“+”方向时，图像将变得更加明亮。将滑块移向“-”方向时，图像将变得更暗。单击[复位]按钮，可以将颜色复位为初始值。

- **初始值：** 128

### [数字降噪]

设置了数字降噪功能以后，可以在低照度的条件下自动降噪。

如果将滑块移向“+”方向，降噪效果将增强。可能存在许多后像。  
 如果将滑块移向“-”方向，降噪效果将减弱。这里有更少后像。  
 单击[复位]按钮，复位为初始值。

- 初始值： 128

## 场景配准



### [场景文件]

用于调整画质的设置组合可以另存为场景文件。可以在这里选择场景文件。

可以在“时间表”页面中设置登记的场景文件（请参见169页）。如果浏览图像的时间会严重影响浏览图像的区域，在时间表中登记场景文件可将设置组合与一天内不同的时间进行匹配，以便在最好的条件下浏览图像。

### [场景文件名]

可以更改“场景文件”中显示的场景文件名称（最多10个字符）。仅可更改在“1:”，“2:”，“3:”，和“4:”中显示的文件名。

- 不允许输入的字符： " &

### [读取]按钮

加载“场景文件”中选择的设置数据，相应更改当前图像。

### [注册]按钮

当前显示的用于调整画质的设置组合可在“场景文件”显示的场景文件中注册。

## 2.5.4.2 设置遮掩区域

这里将说明如何遮掩图像的某个区域并调整亮度。

当设置遮掩区域时，设置“超级动态”为“关”。

1. 显示“图像调整”设置菜单。（请参见90页）



## 2 设置

- 单击“超级动态”左侧的“+”，显示详细SD菜单。



- 单击“遮掩区域”的[开始]按钮。  
→ 将显示边界，同时[画质]标签页显示的图像将被分为63 (7x9)。



4. 单击需要遮掩的区域。

→ 被单击的区域将会被遮掩并且成为白色。再次单击该区域可以取消遮掩。



5. 完成遮掩区域设置后单击[结束]按钮。

→ 显示在[画质]标签页的图像上的边框将会消失。

### 重要事项

- 当更改[视频]标签页的“拍摄模式”时，遮掩区域可能会偏移。因此在更改“拍摄模式”设置之后，请检查遮掩区域的位置。
- 设置“超级光学变焦”时可能会出现遮掩区域位置偏移的现象。因此在设置“超级光学变焦”之后，请检查遮掩区域的位置。

### 注

- 单击[复位]按钮时，将会取消所有遮掩区域。

### 2.5.4.3 调整变焦和聚焦 S1432 S2532 S2132

单击“视频/音频”页面的[图像/隐私]标签页中“变焦/聚焦调整”部分的[设置 >>]按钮。(请参见90 页)

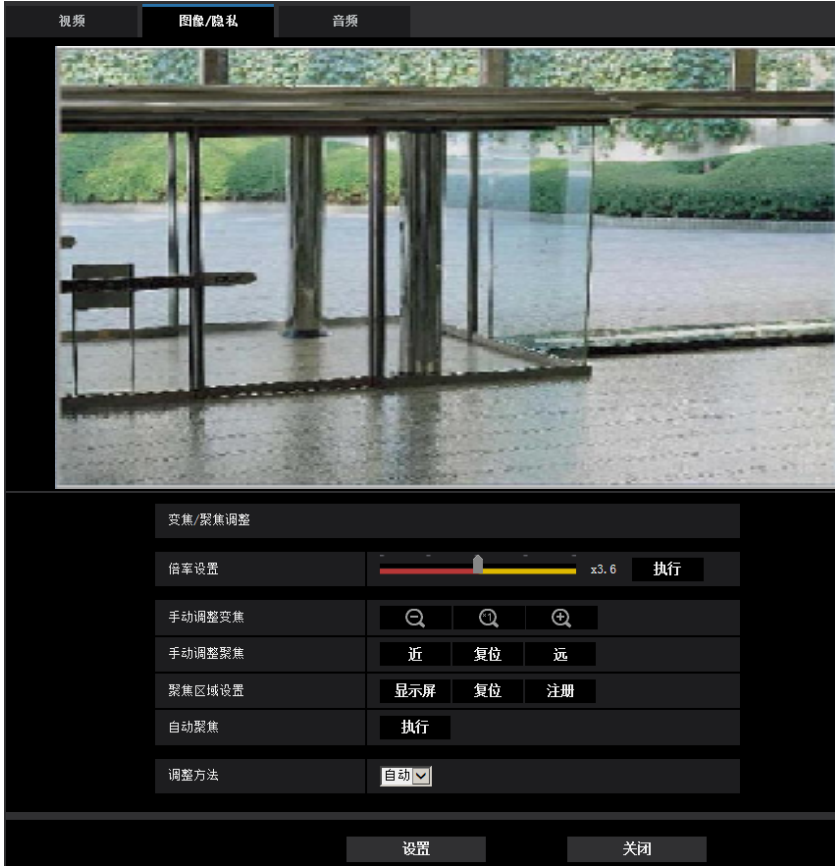

#### 变焦/聚焦调整

可以使用变焦和聚焦、超级光学变焦调整视角。  
通过将镜头焦点调节至最佳位置来进行聚焦。  
可以手动和自动调节聚焦。



#### [倍率设置]

可以同时调整变焦和聚焦。  
操作滑块以放大/缩小图像框出的视角调整。  
将变焦倍数调整到“Tele”侧时，仅减少视图调整轮廓的视角，同时可在执行变焦后检查视角时确定变焦倍数。  
将变焦倍数调整到“Wide”侧时，图像本身被缩小，或视角调整轮廓被放大，同时可在执行变焦后检查图像大小时确定变焦倍数。  
调整视角调整轮廓后，单击 [执行] 按钮执行变焦，同时自动聚焦功能基于屏幕中心的对象开始自动调节聚焦。

#### 注

- 滑块的红色区域和视角调整轮廓代表光学变焦，黄色区域代表超级光学变焦。光学变焦和超级光学变焦的最大放大倍数取决于型号和 [拍摄模式] 的设置。





- 如果单击[手动调整变焦]的  按钮或  按钮，将无法操作[倍率设置]。要执行[倍率设置]，点击[读取]按钮或[手动调整变焦]的  按钮。

### [手动调整变焦]



可以手动调整变焦。

：将变焦倍数向“Wide”方向调整，直至1.0倍。

：以1倍显示。

：调节至“Tele”方向。

### 注

- 根据变焦倍数的不同，摄像机将在光学变焦和超级光学变焦之间切换。支持的光学和超级光学变焦倍数取决于型号和选定图像拍摄模式。
- 操作 、、 按钮时，无法使用自动聚焦功能。调整视角后，调节聚焦。

### 重要事项

- 如果在配置遮掩区域 (请参见101 页)、隐私区域 (请参见110 页) 和移动检测区域 (请参见130 页) 的设置后配置超级光学变焦，这些设置的已配置区域可能偏移。因此，在其他设置之前为超级光学变焦功能执行设置。

### [手动调整聚焦]

可以手动调节聚焦。

- **[近]**: 单击此按钮将焦点调节至“近”端。
- **[复位]**: 单击此按钮可将焦点调节至初始值。
- **[远]**: 单击此按钮将焦点调节至“远”端。

### [聚焦区域设置]

当执行自动聚焦时，可以使用本框指定应调节聚焦屏幕上的物体。除非另行指定，否则调整以聚焦到屏幕中心区域的物体。

- **[显示屏]**: 在设置屏幕中显示自动聚焦框。在默认设置中，自动聚焦框显示在屏幕的中心区域。在图像上拖动鼠标，并指定应调节聚焦的区域。一旦完成设置，单击[注册]按钮。  
当点击[显示屏]按钮时，显示[复位]和[注册]按钮。
- **[复位]**: 将框设置重置为默认值。要注册，单击[注册]按钮。
- **[注册]**: 保存设定框。单击以自动调整指定区域中的物体聚焦。

### [自动聚焦]

单击[执行]按钮，启动自动聚焦功能，焦点将自动被调节至画面中心区域的被拍摄对象。

### 重要事项

- 为“最长曝光时间” (请参见94 页) 选择间隔长于“最大1/30秒” (最大2/30秒/ 最大4/30秒/ 最大6/30秒/ 最大10/30秒/ 最大16/30秒) 的值时，如果在夜间慢快门操作过程中执行了“自动聚焦”，则完成“自动聚焦”可能需要花很长时间。
- 对于以下位置或带以下物体的位置，无法自动调节聚焦。在这种情况下，手动调节聚焦。
  - 对象移动较多时
  - 照明强度出现极大变化时
  - 光量较低时

- 对象或位置极亮或反光时
- 透过窗户取景时
- 光学球罩所处位置容易变脏时
- 在对比度较低的位置拍摄时，如白墙
- 有刺眼的闪烁时
- 当近红外光区域的图像从彩色变为黑白时，光学属性导致图像可能出现不聚焦的情况。在这种情况下，可为“调整方法”选择“自动”或“预置”自动校正聚焦（一旦校正了聚焦，将不依照照明等级自动调节聚焦）。

### [调整方法]

从以下选项中选择彩色图像和黑白图像切换时调整聚焦的方法。

- **自动:** 在彩色和黑白图像之间切换时，自动调节聚焦功能并校正聚焦。如果图像不能作为黑白图像校正聚焦，则可以先作为彩色图像调整，然后再次切换为黑白图像。
- **预置:** 在彩色图像和黑白图像切换时，将移动至各自所设置的预置位置。预置位置为所存储的在彩色图像时和黑白图像时最后设置的聚焦位置。
- **固定:** 在自动或手动调节聚焦后固定聚焦位置。
- **初始值:** 自动

### 重要事项

- “自动”设置下，切换彩色图像和黑白图像时，若无法自动调节聚焦，请设置为“预置”或“固定”，然后手动调节聚焦。

### [关闭]按钮

单击此按钮，关闭“变焦/聚焦调整”设置画面。

### 2.5.4.4 调节背焦 S1132

单击“视频/音频”页面的[画质]标签页中“背焦”部分的[设置 >>]按钮。(请参见90 页)



#### 背焦设置

将摄像机的CMOS图像传感器移到适当位置调整背焦。

#### [聚焦]

可以手动调整背焦。

- **[近]:** 单击此按钮将焦点调节至“近”端。
- **[复位]:** 单击此按钮可将焦点调节至初始值。
- **[远]:** 单击此按钮将焦点调节至“远”端。

#### [聚焦区域设置]

当执行背焦时，您可以使用本框指定应调节聚焦屏幕上的物体。除非另行指定，否则调整以聚焦到屏幕中心区域的物体。

- **[显示屏]:** 在设置屏幕中显示背焦框。在默认设置中，背焦框显示在屏幕的中心区域。在图像上拖动鼠标，并指定应调节聚焦的区域。一旦完成设置，单击[注册]按钮。  
当点击[显示屏]按钮时，显示[复位]和[注册]按钮。
- **[复位]:** 将框设置重置为默认值。要注册，单击[注册]按钮。
- **[注册]:** 保存设定框。单击以自动调整指定区域中的物体聚焦。

#### [自动背焦]

单击[执行]按钮，启动自动背焦功能，通过自动背焦功能聚焦至画面中心的被拍摄对象。

### 重要事项

- 为“最长曝光时间”（请参见94 页）选择间隔长于“最大1/30秒”（最大2/30秒/ 最大4/30秒/ 最大6/30秒/ 最大10/30秒/ 最大16/30秒）的值时，如果在夜间慢快门操作过程中执行了“自动背焦”，则完成“自动背焦”可能需要花很长时间。
- 在对以下情况进行拍摄时，无法自动调整自动背焦。在这种情况下，手动调节聚焦。
  - 对象移动较多时
  - 照明强度出现极大变化时
  - 光量较低时
  - 对象或位置极亮或反光时
  - 透过窗户取景时
  - 镜头所处位置容易变脏时
  - 在对比度较低的位置拍摄时，如白墙
  - 有刺眼的闪烁时
- 当近红外光区域的图像从彩色变为黑白时，光学属性导致图像可能出现不聚焦的情况。在这种情况下，可为“调整方法”选择“自动”或“预置”自动校正聚焦（一旦校正了聚焦，将不依照照明等级自动调节聚焦）。

### [调整方法]

从以下选项中选择彩色图像和黑白图像切换时调整背焦的方法。

- **自动:** 在彩色图像和黑白图像切换时，自动调节背焦，校正聚焦点。如果不能作为黑白图像校正，可以先作为彩色图像调整，然后再切换为黑白图像。
- **预置:** 在彩色图像和黑白图像切换时，将移动至各自所设置的背焦位置。预置位置为所存储的在彩色图像时和黑白图像时最后设置的背焦位置。
- **固定:** 在自动或手动调节聚焦后固定背焦位置。
- **初始值:** 自动

### 重要事项

- “自动”设置下，切换彩色图像和黑白图像时，若无法自动调节背焦，请设置为“预置”或“固定”，然后手动调节背焦。

### [关闭]按钮



单击此按钮，关闭“背焦”设置画面。

## 2.5.4.5 使用超级光学变焦功能调整视角 **S1132**

单击“视频/音频”页面的[画质]标签页中“超级光学变焦”部分的[设置 >>]按钮。（请参见90 页）

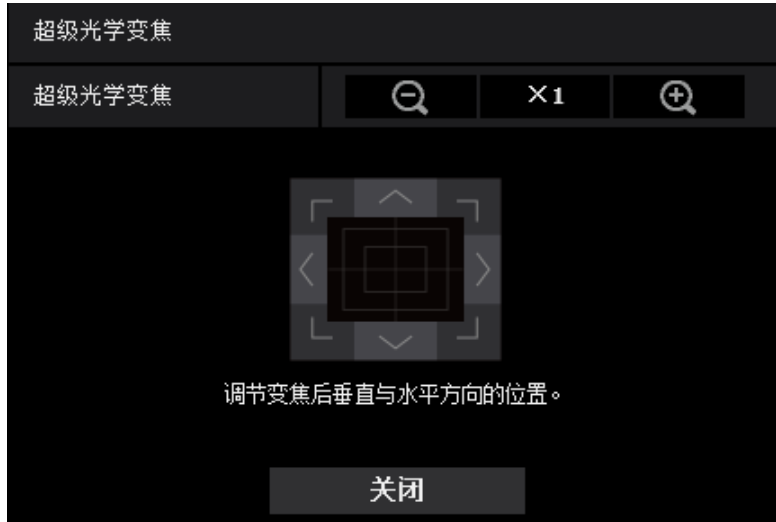
使用超级光学变焦功能可以调整视角。

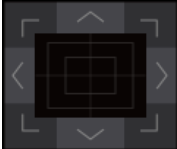

-  : 调节至“Wide”方向。
-  : 以1倍显示。
-  : 调节至“Tele”方向。

-  : 调节变焦后垂直与水平方向的位置。

#### 注

- 支持的超级光学变焦倍数取决于模型和选定 [拍摄模式]。
- 有关最大变焦倍数的信息，请参见重要信息。

#### 重要事项

- 如果在配置遮掩区域 (请参见101 页)、隐私区域 (请参见110 页) 或移动检测区域 (请参见130 页) 时配置了超级变焦设置，则位置将偏移。为防止这点，进行其他设置之前执行超级变焦功能的设置。

### 2.5.4.6 进行与隐私区域有关的设置 (“隐私区域”设置菜单)

单击“视频/音频”页面的[画质]标签页中“隐私区域”部分的[设置 >>]按钮。(请参见90 页)  
如果有不希望显示的区域, 将该区域设置为隐私区域进行隐藏。可以设置多达8个隐私区域。

#### 重要事项

- [图像稳定功能]设置为“ON”, 稳定功能运行时, 隐私区域会发生偏移。设置隐私区域时, 建议不要使用[图像稳定功能]。



#### [区域]

可以拖动鼠标确定要设置的隐私区域的范围。各区域可以重叠设置。按顺序对区域进行编号, 从区域1开始。

#### 注

- 对需要隐藏的物体设置隐私区域时, 请将隐私区域的大小设置为大于需要隐藏的物体。

#### [状态]

选择“开”或“关”, 决定是否显示隐私区域。

- 开: 显示隐私区域。
- 关: 不显示隐私区域。
- 初始值: 关

#### [删除]按钮

单击要删除的区域对应的[删除]按钮。

#### [显示形式]

- 灰色: 以灰色显示。
- 马赛克: 以马赛克显示。
- 初始值: 灰色

### 重要事项

- 当[显示形式]选择为“马赛克”时，设定区域后面的图像可以看穿，区域后面的物体和人员可在一定程度上识别。请根据使用环境和拍摄目标的情况设置。
- [图像稳定功能] 设置为“开”，稳定功能运行时，隐私区域会发生偏移。设置隐私区域时，建议不要使用 [图像稳定功能]。

### [关闭]按钮

单击此按钮，关闭“隐私区域”设置画面。

### 重要事项

- 配置隐私区域后，隐私区域可能在[视频]标签页的“拍摄模式”更改时出现偏移。因此在更改“拍摄模式”设置之后，请确认隐私区域的位置。

### 2.5.4.7 进行畸变校正的相关设置

单击“视频/音频”页面的[画质]标签页中“畸变校正”部分的[设置 >>]按钮。(请参见90 页)  
使用畸变校正功能对图像失真进行补偿。  
可调整补偿量。



- 变形补偿程度取决于图像拍摄模式。配置畸变校正之前，配置图像拍摄模式。



## 2.5.5 进行与音频相关的设置[音频] **S1132** **S2532** **S2132**

单击“视频/音频”页面的[音频]标签页。(请参见40 页, 41 页)  
与音频有关的设置可以在此页进行。

### 注

- 视频和音频有可能会不同步。因此，视频和音频也会出现不匹配的情况。
- 音频可能由于网络环境而被打断。

| 视频            | 画质   | 音频      |
|---------------|--|---------|
| 麦克风输入         |  |         |
| 输入音量          | 麦克风 中  |         |
| AGC (音频)      | High   |         |
| 音频比特率         | G. 726 (实时)  | 32kbps  |
|               | G. 711 (实时)  |         |
|               | AAC-LC (实时/录像)   | 128kbps |
| 音频传送          |  |         |
| 音频模式          | 关  |         |
| 输入间隔 (至电脑)    |  |         |
| 输出音量 (电脑至摄像机) |  |         |
| 输出间隔 (电脑至摄像机) |  |         |
| 音频输出持续时间      |  |         |
| 输出口 (电脑至摄像机)  | 1004 (1024-50000)  |         |
| 实时页面          |  |         |
| 音频输入编码格式      |  |         |
| 音频音量控制模式      | <input type="radio"/> 调整电脑扬声器 <input checked="" type="radio"/> 调整麦克风输入 |         |
| 设置            |  |         |

## 麦克风输入

### [输入音量]

设置输入的音频音量到摄像机。当通过电脑（电脑的麦克风输入）听音频时，本设置将反映到音量中，以及“录音”或“声音检测”期间的音量中。

- **麦克风 高/麦克风 中/麦克风 低**: 当使用麦克风输入音频到摄像机时，设定音量。
- **线路 高/线路 中/线路 低** **S1132** **S2532** **S2132**: 当使用线路输入来输入音频到摄像机时，设定音量。
- **初始值**: 麦克风 中

### [AGC (音频) ]

自动调整音频接收至适当音量。可以从High/Middle/Low中选择音量的调整等级。

当选择“High”时，更容易听到安静的声音，但可能听起来像噪音。如果不想听到噪音，选择“Middle”或“Low”。这些设置与“录音”和“声音检测”的音量设置相对应。

- **初始值**: High

### 重要事项

- 如果设置[声音检测]后[AGC（音频）]设置变更，以[声音检测]检测的音量可能变更。在这种情况下，请务必检查[声音检测]设置。

### [音频比特率]

设置音频压缩比特率。

[G.726(实时)]: 16kbps/32kbps

[G.711(实时)]: 64kbps（无法更改）

[AAC-LC(实时/录像)]: 64kbps/96kbps/128kbps

- 初始值:
  - [G.726(实时)]: 32kbps
  - [AAC-LC(实时/录像)]: 128kbps

## 音频传送/接收

### [音频模式]

从以下选择在摄像机和电脑之间的音频传送/接收使用的通讯模式：

- 关: 不在摄像机和电脑之间传送或接收音频。
- 麦克风输入: 电脑从摄像机接收音频数据。在电脑上，可与随附音频一起查看图像。未同步图像和音频。
- 音频输出 **S1132** **S2532** **S2132**: 从电脑传送音频数据到摄像机。音频可以从连接到摄像机的扬声器听到。
- 双向(半双工) **S1132** **S2532** **S2132**: 接收和传送都可以进行。但是音频数据不能同时传送和接收。
- 双向(全双工) **S1132** **S2532** **S2132**: 接收和传送可以同时进行。
- 初始值: 关

### 注

- 发生啸叫可能与使用条件有关。防止电脑产生的声音进入电脑的麦克风。
- 将“视频/音频”页面的[视频]标签页上的“传送类型”选择为“多播”后，音频输出对监控H.265或H.264图像不可用。要执行音频输出，单击“实时”页面上的[JPEG]按钮。
- 如果将“音频输出端子”设为“监视器”，您仅可设置“音频模式”为“关”或“麦克风输入（至电脑）”。  
**S2532** **S2132**
- 当为“音频模式”选择“双向(半双工)”时，“录音”和“声音检测”不可用。

### [输入间隔（至电脑）]

从下列选项中选择音频接收的间隔：

20毫秒/40毫秒/80毫秒/160毫秒

- 初始值: 40毫秒

### 注

- 选择较短间隔时，延迟时间较短。选择较长间隔时，虽然延迟时间较长但能减少音频中断的发生。根据网络环境选择间隔。
- 当为“音频输入编码格式”选择“AAC-LC”时，“输入间隔（至电脑）”不可用。

### [输出音量（电脑至摄像机）]

从下列选项中选择电脑至摄像机的音量：

高/中/低

- 初始值：中

#### [输出间隔（电脑至摄像机）] **S1132** **S2532** **S2132**：

从下列选项中选择音频传送的间隔：

160毫秒/320毫秒/640毫秒/1280毫秒

- 初始值：640毫秒

#### 注

- 选择较短间隔时，延迟时间较短。选择较长间隔时，虽然延迟时间较长但能减少音频中断的发生。根据网络环境选择间隔。
- 多用户同时进行访问时音频将会被暂时中断并且可能会听见噪声。可以通过为“输出间隔（电脑至摄像机）”设置一个较长的间隔而除去干扰或者噪声。
- 由于网络环境的原因，有时可能不能输出音频。

#### [音频输出持续时间] **S1132** **S2532** **S2132**：

配置每次输出音频的最长持续时间。

1分钟/ 2分钟/ 3分钟/ 5分钟/ 10分钟/ 20分钟/ 30分钟/ 1小时

- 初始值：5分钟

#### 注

- 当指定时间过后，停止音频输出。再次单击“音频输出”按钮可以重新开始音频传送。

#### [输出端口（电脑至摄像机）] **S1132** **S2532** **S2132**：

输入传送端口号（在摄像机上用于接收发自电脑的音频数据的端口号）。

可用端口号：1024至50000（仅偶数可用。）

- 初始值：34004

#### 注

- 仅当“传送类型”选择为“单播端口(手动)”（请参见88页）时，才能使用“输出端口（电脑至摄像机）”中输入的传送端口号。将“流传送”设置为“关”（请参见84页）时，或将“传送类型”设置为“单播端口(自动)”或者“多播”时，不需要输入传送端口号。

## 实时页面

#### [音频输入编码格式]

从G.726、G.711或AAC-LC选择要用于“实时”页面的音频输入编码格式。

- 初始值：G.726

#### 注

- G.711仅在为“音频模式”选择“麦克风输入（至电脑）”时可用。
- 始终使用G.726作为音频信号编码格式。

#### [音频音量控制模式]

使用“实时”页面上的麦克风输入按钮音量光标选择操作方法。

- **调整电脑扬声器**：更改打开“实时”页面的电脑的音量。
- **调整麦克风输入**：更改摄像机的麦克风输入音量。
- 初始值：调整麦克风输入

## 2.6 配置多画面设置[多画面]

准备用在多画面显示的摄像机可以在“多画面”页面中注册。(请参见40 页, 41 页)

|    |        | IP地址       | 摄像机标题 |
|----|--------|------------|-------|
| A组 | 摄像机 1  | selfcamera |       |
|    | 摄像机 2  |            |       |
|    | 摄像机 3  |            |       |
|    | 摄像机 4  |            |       |
| B组 | 摄像机 5  |            |       |
|    | 摄像机 6  |            |       |
|    | 摄像机 7  |            |       |
|    | 摄像机 8  |            |       |
| C组 | 摄像机 9  |            |       |
|    | 摄像机 10 |            |       |
|    | 摄像机 11 |            |       |
|    | 摄像机 12 |            |       |
| D组 | 摄像机 13 |            |       |
|    | 摄像机 14 |            |       |
|    | 摄像机 15 |            |       |
|    | 摄像机 16 |            |       |

输入示例: http://192.168.0.10:8080

“实时”页面 (固定显示)

|             |           |
|-------------|-----------|
| 布局          | 4画面 (1-4) |
| 图像刷新间隔      | MJPEG     |
| 图像分辨率 (4画面) | 320x180   |

设置

### [IP地址]

输入准备用于多画面显示的摄像机IP地址或者主机名。4台摄像机可以注册为1组，最多可以注册4组（16台摄像机）。

摄像机的HTTP端口号改变时，输入以下内容：

例如：

- 输入IPv4地址的例子： http://192.168.0.10:8080
- 输入IPv6地址的例子： http://[2001:db8:0:0:0:0:1]:8080
- 可以输入的字符数： 1至128个字符
- 初始值： (摄像机 1) selfcamera, (摄像机 2 - 16) 未注册

### 重要事项

- 当IP地址或者主机名显示“selfcamera”时指定本摄像机。

**注**

- 有关“带播放器软件精简版的网络摄像机画面录制程序”（适合查看几台摄像机的图像）的进一步信息，请参见网站 ([https://i-pro.com/global/en/surveillance/training\\_support/support/technical\\_information/](https://i-pro.com/global/en/surveillance/training_support/support/technical_information/))。
- 使用主机名时需要配置用于多画面显示的电脑的DNS设置。关于计算机上DNS的设置，请咨询网络管理员。

**[摄像机标题]**

输入摄像机标题。输入的摄像机标题将会显示在多画面上。

- **可以输入的字符数：** 0至20个字符
- **不允许输入的字符：** " &
- **初始值：**
  - (摄像机 1) 显示型号。
  - (摄像机 2 - 16) 无 (空白)

**注**

- 选择16分割画面后，可能摄像机标题不能完全显示。

**“实时”画面（固定显示）****[布局]**

从以下选择最初显示的布局：

4画面(1-4)/ 4画面(5-8)/ 4画面(9-12)/ 4画面(13-16)/ 9画面(1-9)/ 9画面(10-16)/ 16画面

- **初始值：** 4画面(1-4)

**[图像刷新间隔]**

选择最初显示期间的刷新间隔。

- **H.265(1)：** 以H.265格式显示摄像机图像（视频）。
- **H.264(1)：** 以H.264格式显示摄像机图像（视频）。
- **MJPEG：** 以动态JPEG格式显示摄像机图像（视频）。
- **刷新间隔：1秒/ 刷新间隔：3秒/ 刷新间隔：5秒/ 刷新间隔：10秒/ 刷新间隔：30秒/ 刷新间隔：60秒：** 以选定间隔显示JPEG格式（静态图像）摄像机图像。
- **初始值：** MJPEG

**[图像分辨率(4画面)]**

选择最初显示的4画面图像分辨率。

- **初始值：** 320 × 180

## 2.7 配置报警设置[报警]

与报警发生相关的设置，例如报警发生时的报警动作或报警图像、移动检测区域设置、声音检测设置和报警发生通知均可在此页面上进行。

“报警”页面有[报警]标签页、[移动检测区域]标签页、[声音检测]标签页和[通知]标签页。

### 2.7.1 进行与报警有关的设置[报警]

单击“报警”页面的[报警]标签页。(请参见40页, 41页)

在此进行与报警相关的设置。关于与报警图像和报警输出端子有关的设置的相关信息，请参见122页和120页。

| 报警       |      | 移动检测区域   | 声音检测 | 通知 |
|----------|------|--|------|----|
| 报警       |      |  |      |    |
| 端子 1     |      | 关  |      |    |
| 端子 2     |      | 关  |      |    |
| 端子 3     |      | 关  |      |    |
| 移动检测报警   |      | <a href="#">移动检测设置 &gt;&gt;</a>                            |      |    |
| 声音检测报警   |      | <a href="#">声音检测 &gt;&gt;</a>                              |      |    |
| 命令报警     | 命令报警 | <input checked="" type="radio"/> 开 <input type="radio"/> 关 |      |    |
|          | 端口号  | 1131 (1-65535)   |      |    |
| 报警检测失效时间 |      | 5 秒 (5-600秒)   |      |    |

## 报警

### [端子 1]

进行端子1的动作设置。

- **关:** 不使用。
- **报警输入(TRM1):** 接收端子报警输入。选择“报警输入”时，显示“关”和“开”的下拉菜单。
  - **关:** 在报警输入端子的状态变为“关”时检测出报警。
  - **开:** 在报警输入端子的状态变为“开”时检测出报警。
- **黑白切换输入:** 接收黑白转换输入。(当端子1为打开状态时，黑白模式启动。)
- **自动时间调整:** 接收时间调整输入。收到信号，同时时钟在29分钟 ± 小时内时，时间将调整为00分钟00秒。当时间设置以不到5秒回退时，时间不更改。选择“自动时间调整”时，显示“关”和“开”的下拉菜单。
  - **关:** 当端子状态变为“关”时，调整时间。
  - **开:** 当端子状态变为“开”时，调整时间。
- **初始值:** 关

### [端子 2]

进行端子2的动作设置。

- **关:** 不使用。
- **报警输入(TRM2):** 接收端子报警输入。选择“报警输入”时，显示“关”和“开”的下拉菜单。
  - **关:** 在报警输入端子的状态变为“关”时检测出报警。

- **开**: 在报警输入端子的状态变为“开”时检测出报警。
- **报警输出**: 根据“输出端子”（请参见120页）执行报警输出。
- **初始值**: 关

### [端子 3]

进行端子3的动作设置。

- **关**: 不使用。
- **报警输入(TRM3)**: 接收端子报警输入。选择“报警输入”时，显示“关”和“开”的下拉菜单。
  - **关**: 在报警输入端子的状态变为“关”时检测出报警。
  - **开**: 在报警输入端子的状态变为“开”时检测出报警。
- **辅助输出**: 进行AUX输出。在“实时”页面上将显示[AUX]按钮。
- **初始值**: 关

### 重要事项

- 当通过打开或关闭端子进行切换时，要使外部 I/O端子检测到报警输入，需要约100毫秒或以上。由于检测完成后的5秒之内无法检测到报警，因此在检测到报警后的5秒之内无法检测到报警输入。

### 注

- AUX是让用户从“实时”页面任意操作（开/关）的摄像机端子。例如，若某地摄像机安装时端子连接了照明控制器，则操作人员可远程控制照明。
- 有关每个端子的输入或输出等级的详情，请参见附带光盘上的重要信息。

### [移动检测报警]

单击“移动检测报警 >>”时，将会显示“报警”页面的[移动检测区域]标签页。（请参见130页）

### [声音检测报警]

单击“声音检测 >>”，显示[声音检测]标签页。（请参见132页）

### [命令报警]

通过选择“开”或者“关”决定是否使用命令报警。

命令报警是接收从其他摄像机发出的TCP报警通知的功能。如果选择“开”，报警动作将会在多摄像机之间进行。

- **初始值**: 关

### [端口号]

选择准备用于接收命令报警的端口号。

- **可用范围**: 1-65535
- **初始值**: 8181

因以下端口号已在本产品上使用，请选择其他端口号：

20, 21, 23, 25, 42, 53, 67, 68, 69, 80, 110, 123, 161, 162, 554, 995, 10669, 10670, 59000-61000

### [报警检测失效时间]

配置在检测到警报后不进行检测的持续时间。例如，使用此功能，您可防止在配置邮件通知以在检测到警报时发送到手机时过于频繁收到通知。

5-600秒

- **初始值**: 5秒

**注**

- 可为每种报警类型管理未进行警报检测的持续时间。例如，未进行命令报警检测期间，可进行移动检测报警的检测。

## 2.7.2 配置与输出端子相关的设置 [报警]

单击“报警”页面的[报警]标签页。(请参见40 页, 41 页)  
在此部分配置与输出端子相关的设置。

| 输出端子    |  |
|---------|--|
| 报警联动输出  | <input type="radio"/> 开 <input checked="" type="radio"/> 关   |
| SD记忆卡警告 | <input type="radio"/> 开 <input checked="" type="radio"/> 关   |
| 报警输出类型  | <input checked="" type="radio"/> 锁存 <input type="radio"/> 脉冲 |
| 触发输出    | <input type="radio"/> 开 <input checked="" type="radio"/> 关   |
| 脉冲宽度    | <input type="text" value="1"/> 秒 (1-120秒)                    |

### 输出端子

要配置“输出端子”，必须为[报警]设置的[端子 2]选择“报警输出”。

#### [报警联动输出]

选择“开”或“关”，确定是否在检测到报警时将报警信号输出到输出端子。

- **初始值：** 关

#### [SD记忆卡警告]

选择“开”或“关”，确定是否在检测到SD记忆卡的错误时将信号输出到输出端子。

SD记忆卡错误条件：SD记忆卡错误（写错误，读错误等）总使用时间超过6年，覆盖次数超过2000次

- **开：** 当发现错误状态时，将输出来自输出端子的信号，同时“实时”页面上的[报警发生指示]按钮闪烁。
- **关：** 取消激活警告状态监测。
- **初始值：** 关

#### 重要事项

- 要正确使用此功能，应在使用之前用摄像机格式化SD记忆卡。

**注**

- 6年总服务时间是从插入SD记忆卡起的总通电时间。2000次是工业SD记忆卡的覆盖计数上限（MLC类型）。这些是典型值，不保证SD记忆卡的使用寿命。
- 输出端子和SD记忆卡错误使用同一输出端子。
- 当出现报警或SD记忆卡错误时，输出信号到输出端子。
- 当检测到SD记忆卡错误时，“实时”页面上的[报警发生指示]按钮闪烁。如果单击[报警发生指示]按钮，该按钮将隐藏。
- [SD记忆卡警告]的输出端子的输出信号取决于[报警输出类型]的设置。
  - 当选择“锁存”时：即使您单击[报警发生指示]按钮并使其消失，来自输出端子的输出信号将继续，只要[SD记忆卡警告]的问题未解决。



- 当选择“脉冲”时：即使您单击[报警发生指示]按钮并使其消失，来自输出端子的输出信号将继续，只要[SD记忆卡警告]的问题未解决。然而，如果超过为[脉冲宽度]指定的时间段，来自输出端子的输出信号将停止。

### [报警输出类型]

为报警出现的输出端子选择“锁存”或“脉冲”。

- **锁存**: 检测到报警时，输出端子将保持为“触发输出”选择的状态，直到显示报警发生指示按钮。
- **脉冲**: 检测到报警时，在为“脉冲宽度”设置的周期内，输出端子的状态将是“触发输出”设置的状态。当单击报警发生指示按钮时，输出端子将返回正常状态。
- **初始值**: 锁存

### [触发输出]

选择“开”或“关”，以确定是否在输出报警信号打开或关闭输出端子。

- **开**: 当输出报警信号时，输出端子将会打开。（常闭）
- **关**: 当输出报警信号时，输出端子将会关闭。（常开）
- **初始值**: 关

### 注

- 选择“开”，当摄像机电源接通时，报警信号将会输出大约20秒钟。

### [脉冲宽度]

当为“报警输出类型”选择“脉冲”时，从以下选择输出端子持续时间。

- **可用范围**: 1至120秒
- **初始值**: 1秒

## 2.7.3 更改辅助标题 [报警]

单击“报警”页面的[报警]标签页。(请参见40页, 41页)

可以变更“实时”页面的“辅助”、“开”和“关”的名称。

| 辅助标题        |       |
|-------------|-------|
| 辅助(最多10个字符) | AUX   |
| 开(最多5个字符)   | Open  |
| 关(最多5个字符)   | Close |

## 辅助标题

### [辅助(最多10个字符)]

输入“实时”页面中“辅助”的名称。

- **不允许输入的字符**: " &
- **初始值**: AUX

### [开(最多5个字符)]

输入“实时”页面中“辅助”的“开”的名称。

- **不允许输入的字符**: " &
- **初始值**: Open

### [关(最多5个字符)]

输入“实时”页面中“辅助”的“关”的名称。

- 不允许输入的字符： " &
- 初始值： Close

### 注

- 当AUX设置不可用时，将无法更改AUX名称。
- AUX是让用户从“实时”页面任意操作（打开/关闭）的摄像机端子。例如，若某地摄像机安装时端子连接了照明控制器，则操作人员可远程控制照明。

## 2.7.4 进行与报警时摄像机动作有关的设置[报警]

单击“报警”页面的[报警]标签页。(请参见40 页, 41 页)

与报警时的摄像机动作有关的设置在此部分中进行。

| 报警时摄像机动作        |                                   |
|-----------------|-----------------------------------|
| 报警时的画质控制        | <a href="#">报警时的画质控制 &gt;&gt;</a> |
| 报警时的邮件通知        | <a href="#">邮件服务器 &gt;&gt;</a>    |
| 报警图像FTP传送       | <a href="#">FTP &gt;&gt;</a>      |
| 报警时的图像保存(SD记忆卡) | <a href="#">SD记忆卡 &gt;&gt;</a>    |
| TCP报警通知         | <a href="#">TCP报警通知 &gt;&gt;</a>  |
| HTTP报警通知        | <a href="#">HTTP报警通知 &gt;&gt;</a> |

### [报警时的画质控制]

单击[“报警时的画质控制 >>”]按钮，显示与报警发生时画质有关的设置菜单。设置菜单将会显示在新打开的窗口中。(请参见123 页)

### [报警时的邮件通知]

单击“邮件服务器 >>”按钮，显示与报警发生时电子邮件通知有关的设置菜单。设置菜单将会显示在新打开的窗口中。(请参见124 页)

### [报警图像FTP传送]

单击“FTP >>”按钮，显示与报警发生时FTP传送有关的设置菜单。设置菜单将会显示在新打开的窗口中。(请参见125 页)

### [报警时的图像保存(SD记忆卡) ]

单击“SD记忆卡 >>”按钮，显示与报警发生时SD记忆卡上录像有关的设置菜单。设置菜单将会显示在新打开的窗口中。(请参见126 页)

### [TCP报警通知]

单击“TCP报警通知 >>”按钮，会显示与报警发生时传送TCP报警通知有关的设置菜单。设置菜单将会显示在新打开的窗口中。(请参见127 页)

### [HTTP报警通知]

单击“HTTP报警通知 >>”按钮，显示与报警发生时传送HTTP报警通知有关的设置菜单。设置菜单将会显示在新打开的窗口中。(请参见128 页)

### 2.7.4.1 进行与执行报警动作时画质有关的设置

单击“报警”页面的[报警]标签页中“报警时摄像机动作”的“报警时的画质控制 >>”。(请参见122 页)

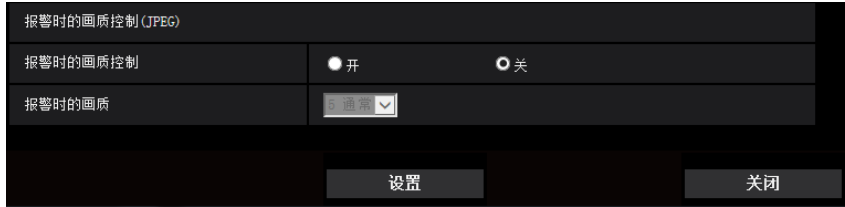

#### [报警时的画质控制]

选择“开”或“关”以确定是否在报警发生时更改画质 (请参见82 页)。

- **开:** 将会按照在“报警时的画质”中设置的画质进行传送。
- **关:** 检测到报警时不改变已设置的画质。
- **初始值:** 关

#### [报警时的画质]

可改变报警发生时的画质。从下列选项中选择画质：

0 超细/ 1 细/ 2/ 3/ 4/ 5 通常/ 6/ 7/ 8/ 9 低

- **初始值:** 5 通常

## 2.7.4.2 进行与报警电子邮件通知有关的设置

单击“报警”页面的[报警]标签页中“报警时摄像机动作”的“邮件服务器 >>”。(请参见122 页)

|               |   |  |
|---------------|---|--|
| 邮件通知          |   | <input checked="" type="radio"/> 开 <input type="radio"/> 关   |
| 添加图像          |   | <input checked="" type="radio"/> 开 <input type="radio"/> 关   |
| 图像分辨率         |   | <input type="text" value="JPEG"/> (640x360)  |
| SMTP服务器地址     |   | <input type="text" value="输入示例: 192.168.0.10"/>  |
| SMTP端口        |   | <input type="text" value=""/> (1-65535)  |
| POP服务器地址      |   | <input type="text" value="输入示例: 192.168.0.10"/>  |
| 验证            | 类型  | <input checked="" type="radio"/> 无 <input type="radio"/> 先POP后SMTP <input type="radio"/> SMTP  |
|               | 用户名   | <input type="text"/>   |
|               | 密码  | <input type="text"/>   |
| 发件人邮件地址       |   | <input type="text"/>   |
| 邮件通知目标        |   | 目标邮件地址   |
| 地址 1          | <input type="text"/>  | <input type="button" value="删除"/>  |
|               | <input type="checkbox"/> 端子 1 <input type="checkbox"/> 端子 2 <input type="checkbox"/> 端子 3<br><input type="checkbox"/> 移动检测 <input type="checkbox"/> 命令报警 <input type="checkbox"/> 声音检测<br><input type="checkbox"/> 诊断 |  |
| 地址 2          | <input type="text"/>  | <input type="button" value="删除"/>  |
|               | <input type="checkbox"/> 端子 1 <input type="checkbox"/> 端子 2 <input type="checkbox"/> 端子 3<br><input type="checkbox"/> 移动检测 <input type="checkbox"/> 命令报警 <input type="checkbox"/> 声音检测<br><input type="checkbox"/> 诊断 |  |
| 地址 3          | <input type="text"/>  | <input type="button" value="删除"/>  |
|               | <input type="checkbox"/> 端子 1 <input type="checkbox"/> 端子 2 <input type="checkbox"/> 端子 3<br><input type="checkbox"/> 移动检测 <input type="checkbox"/> 命令报警 <input type="checkbox"/> 声音检测<br><input type="checkbox"/> 诊断 |  |
| 地址 4          | <input type="text"/>  | <input type="button" value="删除"/>  |
|               | <input type="checkbox"/> 端子 1 <input type="checkbox"/> 端子 2 <input type="checkbox"/> 端子 3<br><input type="checkbox"/> 移动检测 <input type="checkbox"/> 命令报警 <input type="checkbox"/> 声音检测<br><input type="checkbox"/> 诊断 |  |
| 邮件主题          |   | <input type="checkbox"/> 使用摄像机标题 <input type="checkbox"/> 报警原因<br><input type="text"/>   |
| 邮件内容          |   | <input checked="" type="checkbox"/> 报警原因 <input checked="" type="checkbox"/> 发生时间<br><input type="text" value="The %p alarm was occurred at %t%"/> |
| 端子标题          |   |  |
| 端子1 (最多10个字符) | <input type="text" value="Terminal1"/>  |  |
| 端子2 (最多10个字符) | <input type="text" value="Terminal2"/>  |  |
| 端子3 (最多10个字符) | <input type="text" value="Terminal3"/>  |  |
|               |   | <input type="button" value="设置"/> <input type="button" value="关闭"/>  |

有关上述设置的详情，请参见149 页。

### 2.7.4.3 进行与FTP传送报警图像有关的设置

单击“报警”页面的[报警]标签页中“报警时摄像机动作”的“FTP >>”。(请参见122 页)

| FTP                               |  |  |
|-----------------------------------|--|--|
| 报警图像FTP传送                         | <input checked="" type="radio"/> 开 <input type="radio"/> 关   |  |
| 目录名                               | <input type="text"/>   |  |
| 文件名                               | <input checked="" type="checkbox"/> 端子 1 <input checked="" type="checkbox"/> 端子 2 <input checked="" type="checkbox"/> 端子 3<br><input checked="" type="checkbox"/> 移动检测 <input checked="" type="checkbox"/> 命令报警 <input checked="" type="checkbox"/> 声音检测 |  |
| FTP传送重试                           | <input checked="" type="radio"/> 开 <input type="radio"/> 关   |  |
| 报警前录像                             | 传送间隔 <input type="text"/><br><input type="text"/>  | 最大图像数 <input type="text"/><br><input type="text"/> |
| 报警后                               | 传送间隔 <input type="text"/><br><input type="text"/>  | 录像持续时间<br>0秒                                       |
| 图像分辨率                             | <input type="text"/> (640x360)   |  |
| FTP服务器地址                          | <input type="text"/><br>输入示例: 192.168.0.10   |  |
| 用户名                               | <input type="text"/>   |  |
| 密码                                | <input type="password"/>   |  |
| 控制端口                              | <input type="text"/> (1-65535)   |  |
| FTP模式                             | <input type="radio"/> 被动 <input checked="" type="radio"/> 主动   |  |
| <input type="button" value="设置"/> |  | <input type="button" value="关闭"/>                  |

有关上述设置的详情，请参见154 页。

### 2.7.4.4 配置与报警发生时录制到SD记忆卡相关的设置

单击“报警”页面的[报警]标签页中“报警时摄像机动作”的“SD记忆卡 >>”。(请参见122 页)

|   |  |
|---|--|
| 操作模式  |  |
| SD记忆卡   | <input type="radio"/> 使用 <input checked="" type="radio"/> 不使用  |
| 录音  | <input type="radio"/> 开 <input checked="" type="radio"/> 关   |
| 剩余容量通知  | 50% <input type="text"/>   |
| 覆盖  | <input type="radio"/> 开 <input checked="" type="radio"/> 关   |
| 录像流 1   |  |
| 录像格式  | JPEG (1) <input type="text"/> (1920x1080)  |
| 保存模式  | 报警输入 <input type="text"/>  |
|   | <input checked="" type="checkbox"/> 端子 1 <input checked="" type="checkbox"/> 端子 2 <input checked="" type="checkbox"/> 端子 3 |
|   | <input checked="" type="checkbox"/> 移动检测 <input checked="" type="checkbox"/> 命令报警 <input checked="" type="checkbox"/> 声音检测 |
| 录像流 2   |  |
| 录像格式  | 关 <input type="text"/>   |
| 保存模式  | 报警输入 <input type="text"/>  |
|   | <input checked="" type="checkbox"/> 端子 1 <input checked="" type="checkbox"/> 端子 2 <input checked="" type="checkbox"/> 端子 3 |
|   | <input checked="" type="checkbox"/> 移动检测 <input checked="" type="checkbox"/> 命令报警 <input checked="" type="checkbox"/> 声音检测 |
| JPEG录像 (报警)   |  |
| 文件名   | img_ <input type="text"/>  |
| 图像保存间隔/保存数里 (报警前录像)   | 图像保存间隔: 1fps <input type="text"/> 保存数里: 关 <input type="text"/>   |
| 图像保存间隔/保存数里 (报警后)   | 图像保存间隔: 1fps <input type="text"/> 保存数里: 100帧 <input type="text"/>  |
| <input type="button" value="设置"/> <input type="button" value="关闭"/> |  |

有关上述设置的详情，请参见70 页。

## 2.7.4.5 进行与报警发生时TCP报警通知有关的设置

单击“报警”页面的[报警]标签页中“报警时摄像机动作”的“TCP报警通知 >>”。(请参见122 页)

| TCP报警通知   |   |
|---|---|
| TCP报警通知   | <input checked="" type="radio"/> 开 <input type="radio"/> 关  |
| 添加报警区域信息  | <input checked="" type="radio"/> 开 <input type="radio"/> 关  |
| 目标端口  | 1919 (1-65535)  |
| 重试次数  | 2   |
| 通知目标 <span style="float:right">报警 诊断 目标服务器地址</span>                 |   |
| 地址 1<br>自动跟踪联动设置  | <input type="checkbox"/> <input type="checkbox"/> <input type="text"/> <input type="button" value="删除"/> <input checked="" type="radio"/> 开 <input type="radio"/> 关 报警区域No. 1 |
| 地址 2<br>自动跟踪联动设置  | <input type="checkbox"/> <input type="checkbox"/> <input type="text"/> <input type="button" value="删除"/> <input checked="" type="radio"/> 开 <input type="radio"/> 关 报警区域No. 1 |
| 地址 3<br>自动跟踪联动设置  | <input type="checkbox"/> <input type="checkbox"/> <input type="text"/> <input type="button" value="删除"/> <input checked="" type="radio"/> 开 <input type="radio"/> 关 报警区域No. 1 |
| 地址 4<br>自动跟踪联动设置  | <input type="checkbox"/> <input type="checkbox"/> <input type="text"/> <input type="button" value="删除"/> <input checked="" type="radio"/> 开 <input type="radio"/> 关 报警区域No. 1 |
| 地址 5<br>自动跟踪联动设置  | <input type="checkbox"/> <input type="checkbox"/> <input type="text"/> <input type="button" value="删除"/> <input checked="" type="radio"/> 开 <input type="radio"/> 关 报警区域No. 1 |
| 地址 6<br>自动跟踪联动设置  | <input type="checkbox"/> <input type="checkbox"/> <input type="text"/> <input type="button" value="删除"/> <input checked="" type="radio"/> 开 <input type="radio"/> 关 报警区域No. 1 |
| 地址 7<br>自动跟踪联动设置  | <input type="checkbox"/> <input type="checkbox"/> <input type="text"/> <input type="button" value="删除"/> <input checked="" type="radio"/> 开 <input type="radio"/> 关 报警区域No. 1 |
| 地址 8<br>自动跟踪联动设置  | <input type="checkbox"/> <input type="checkbox"/> <input type="text"/> <input type="button" value="删除"/> <input checked="" type="radio"/> 开 <input type="radio"/> 关 报警区域No. 1 |
| 输入示例: 192.168.0.10  |   |
| <input type="button" value="设置"/> <input type="button" value="关闭"/> |   |

有关上述设置的详情，请参见134 页。

### 2.7.4.6 进行与报警发生时HTTP报警通知有关的设置

单击“报警”页面的[报警]标签页中“报警时摄像机动作”的“HTTP报警通知 >>”。(请参见122 页)

| HTTP报警通知 |                          | 报警                           |    |
|----------|--------------------------|------------------------------|----|
| 地址 1     | <input type="checkbox"/> | http://                      | 删除 |
| 用户名      |                          |                              |    |
| 密码       |                          |                              |    |
| 通知数据     |                          | /cgi-bin/comalarm.cgi?CMD=01 |    |
| 地址 2     | <input type="checkbox"/> | http://                      | 删除 |
| 用户名      |                          |                              |    |
| 密码       |                          |                              |    |
| 通知数据     |                          | /cgi-bin/comalarm.cgi?CMD=01 |    |
| 地址 3     | <input type="checkbox"/> | http://                      | 删除 |
| 用户名      |                          |                              |    |
| 密码       |                          |                              |    |
| 通知数据     |                          | /cgi-bin/comalarm.cgi?CMD=01 |    |
| 地址 4     | <input type="checkbox"/> | http://                      | 删除 |
| 用户名      |                          |                              |    |
| 密码       |                          |                              |    |
| 通知数据     |                          | /cgi-bin/comalarm.cgi?CMD=01 |    |
| 地址 5     | <input type="checkbox"/> | http://                      | 删除 |
| 用户名      |                          |                              |    |
| 密码       |                          |                              |    |
| 通知数据     |                          | /cgi-bin/comalarm.cgi?CMD=01 |    |

设置      关闭

有关上述设置的详情，请参见136 页。

### 2.7.5 设置移动检测[移动检测区域]

单击“报警”页面的[移动检测区域]标签页。(请参见40 页, 41 页)

移动检测区域可以在此页设置。

可以设置多达4个区域。在设置的区域检测到有物体移动时，将会发生报警。

#### 重要事项

- 移动检测功能检测到移动时，将会显示报警发生指示按钮（请参见10 页）。
- 收到端子报警或者命令报警时，将会显示报警发生指示按钮。
- 根据网络环境，即使在“基本”页面的[基本]标签页中将“报警状态更新模式”选择为“实时”（请参见63 页），移动检测报警的通知也可能会延迟。
- 配置移动检测区域后，移动检测区域可能在[视频]标签页的“拍摄模式”更改时出现偏移。因此在更改“拍摄模式”设置之后，请确认移动检测区域的位置。



- 移动检测功能不是专门用于防盗或者防火等的功能。本公司不对将此功能用于上述目的造成的任何伤害或损失负责。



### [区域]

当在屏幕上选择生成第一个移动检测区域时，该区域将会被标记为区域1。（以后的移动检测区域将会按照生成顺序用数字标记。）

### [状态]

选择“开”或者“关”决定是否执行移动检测。

- 开: 执行移动检测。
- 关: 关闭移动检测。
- 初始值: 关

### [检测区域]

使用滑杆调整移动检测区域的大小。所选择的数值越小，移动检测区域的敏感度越高。当前的数值（1至10）将会显示在滑杆的右边。

- 初始值: 1

### **[检测灵敏度]**

使用滑杆调整移动检测区域中移动检测的灵敏度。此设置可以在每个区域中单独设置。所选择的数值越大，移动检测区域中移动检测的灵敏度越高。

当前的数值（1（低）至15（高））将会显示在滑杆的下边。

- **初始值：** 8

### **[删除]按钮**

单击要删除的移动检测区域对应的[删除]按钮。该移动检测区域的边界将被删除。

### **[亮度检测控制]**

选择“开”或“关”决定是否在受到光亮变化的影响时进行移动检测，例如控制亮度调整时。

- **初始值：** 关

### **重要事项**

- 当亮度变化太小时，有可能无法进行“亮度检测控制”。
- 将“亮度检测控制”设置为“开”时，当占据整个屏幕的物体移动时，有可能无法进行移动检测。

### **[区域No通知]**

单击“TCP报警通知 >>”，将显示“报警”页面的[通知]标签页。（请参见134 页）

## **移动检测信息追加**

### **[信息追加]**

选择“开”或“关”决定是否向附带其他数据的图像数据中追加移动检测信息。

移动检测信息可以用于部分本公司制网络硬盘录像机的搜索功能。关于该功能的进一步信息，请参见所连接的设备的使用说明书。

- **初始值：** 关

## **2.7.6 设置移动检测区域[移动检测区域]**

设置区域以激活移动检测功能。

### **重要事项**

- 当在设置菜单上更改设置时，有时移动检测功能可能无法正常使用。

1. 通过在画面上拖动鼠标生成移动检测区域。

→ 被选中的区域会被设置为移动检测区域“1(白色)”并且将会显示边界。当设置了后续的移动检测区域（2至4），每个区域会按照先后顺序以数字命名。区域间以各自边框的颜色区分。所生成的移动检测区域的“状态”将会自动设置为“开”。

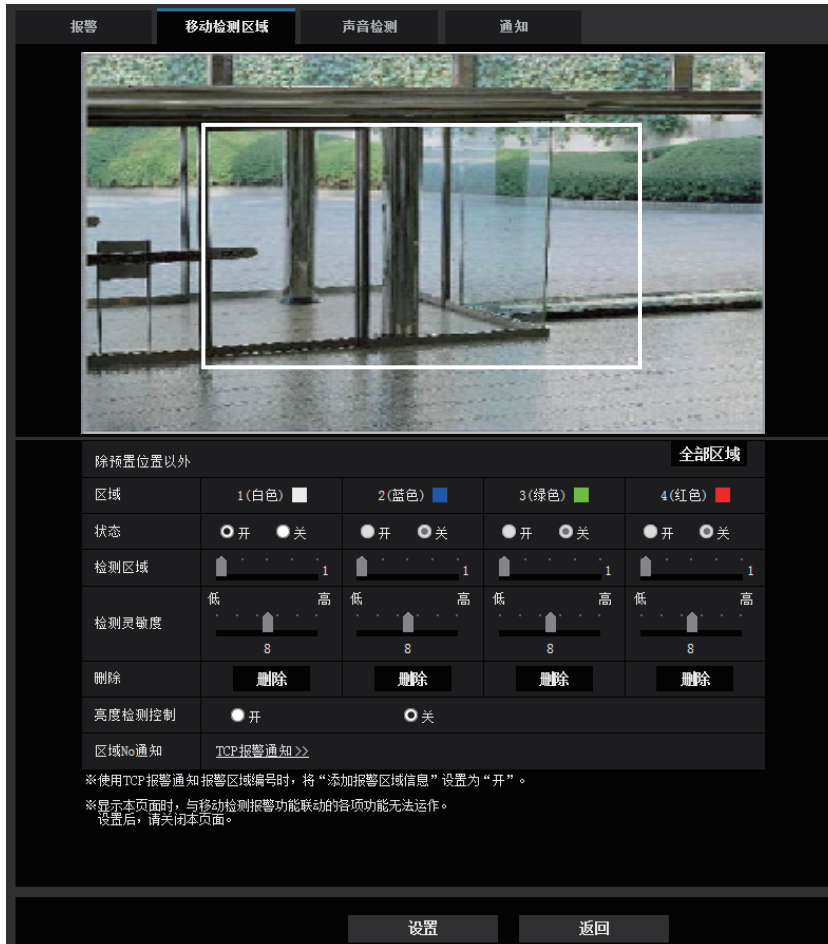

2. 使用滑杆可以调整“检测区域”和“检测灵敏度”。

关于“检测灵敏度”和“检测区域”的更多信息，请参见128页。

当前显示区域以及其检测灵敏度将显示在“检测区域”部分中。如有需要可改变“检测区域”和“检测灵敏度”的设置。

3. 设置完成后，单击[设置]按钮。

### 重要事项

- 只有按下[设置]按钮后设置才会生效。

4. 在需要关闭移动检测区域时，将“状态”选择为“关”后单击[设置]按钮可以关闭该区域的移动检测功能。

→ 关闭后的移动检测区域的边界将会变为虚线。当移动检测区域关闭时，即使在该区域检测到移动也不执行报警动作。

5. 单击相应区域的[删除]按钮可以删除该移动检测区域。

→ 相应的移动检测区域的边界消失。

6. 单击[设置]按钮。

→ 编辑的设置生效。

## 2.7.7 配置与声音检测相关的设置 [声音检测]

单击“报警”页面的[声音检测]标签页。(请参见40页, 41页)

在此部分中进行与声音检测有关的设置。超过设置的阈值时, 执行报警操作。

声音检测可按照10个等级调节。

### 重要事项

- 声音检测功能检测到声音时, 将显示报警发生指示按钮。(请参见10页)
- 收到端子报警或者命令报警时, 也将会显示报警发生指示按钮。
- 即使在“基本”页面的[基本]标签页上为“报警状态更新模式”选择“实时”, 在某些网络环境下通知也可能会发生延迟。(请参见63页)
- 声音检测功能并不是为要求高可靠性的条件而研发的。本公司不对将此功能用于上述目的造成的任何伤害或损失负责。



### ① 预览

显示设置预览和实际的声音检测状态。

### [声音检测]

选择“开”或者“关”决定是否执行声音检测。

- **开:** 执行声音检测。
- **关:** 不执行声音检测。
- **初始值:** 关

**注**

- 执行声音检测时，可在“视频/音频”页面的[音频]标签页上的“输入音量”中更改音量等级。(请参见113页)

**[阈值]**

选择摄像机在检测声音时能够检测到周围区域有声音的等级。

如果只想检测响亮的声音，请提高阈值；如果还想检测较小的声音，请降低阈值。

**设置声音检测等级**

- ① 报警发生指示按钮
- ② 麦克风输入按钮
- ③ 声音检测等级
- ④ 当前的音量等级
- ⑤ 要检测的音量范围

**1. 查看声音检测等级和当前的音量等级。**

→ “视频/音频”页面的[音频]标签页上的“输入音量”中设置的音量等级会以预览方式显示。

**2. 使用滑动条调整“阈值”，使声音检测等级低于您想要检测的音量等级。**

**3. 必要时，在“视频/音频”页面的[音频]标签页上调整“输入音量”。(请参见113页)**

→ 屏幕底部显示设置和实际的声音检测状态。如果音量等级高于声音检测等级，会显示一根红色条，表示已检测到声音。

如果需要进一步调整，请从步骤2开始重复执行。

注

- 可能会错误地从周围区域中检测到噪音或其他不需要的声音。
- 能否检测到声音仅由音量决定，而不是由声音类型决定。

### 2.7.8 进行与报警通知有关的设置[通知]

单击“报警”页面的[通知]标签页。(请参见40 页, 41 页)  
与TCP报警通知和HTTP报警通知有关的设置可以在此部分中进行。

#### 2.7.8.1 进行与TCP报警通知有关的设置

| 报警                 | 移动检测区域   | 声音检测                 | 通知 |
|--------------------|--|----------------------|----|
| TCP报警通知   HTTP报警通知 |  |                      |    |
| TCP报警通知            |  |                      |    |
| TCP报警通知            | <input checked="" type="radio"/> 开 <input type="radio"/> 关           |                      |    |
| 添加报警区域信息           | <input checked="" type="radio"/> 开 <input type="radio"/> 关           |                      |    |
| 目标端口               | 1919 (1-65535)   |                      |    |
| 重试次数               | 2  |                      |    |
| 通知目标               |  |                      |    |
| 报警 诊断 目标服务器地址      |  |                      |    |
| 地址 1               | <input type="checkbox"/> <input type="checkbox"/>                    | <input type="text"/> | 删除 |
| 自动跟踪联动设置           | <input checked="" type="radio"/> 开 <input type="radio"/> 关 报警区域No. 1 |                      |    |
| 地址 2               | <input type="checkbox"/> <input type="checkbox"/>                    | <input type="text"/> | 删除 |
| 自动跟踪联动设置           | <input checked="" type="radio"/> 开 <input type="radio"/> 关 报警区域No. 1 |                      |    |
| 地址 3               | <input type="checkbox"/> <input type="checkbox"/>                    | <input type="text"/> | 删除 |
| 自动跟踪联动设置           | <input checked="" type="radio"/> 开 <input type="radio"/> 关 报警区域No. 1 |                      |    |
| 地址 4               | <input type="checkbox"/> <input type="checkbox"/>                    | <input type="text"/> | 删除 |
| 自动跟踪联动设置           | <input checked="" type="radio"/> 开 <input type="radio"/> 关 报警区域No. 1 |                      |    |
| 地址 5               | <input type="checkbox"/> <input type="checkbox"/>                    | <input type="text"/> | 删除 |
| 自动跟踪联动设置           | <input checked="" type="radio"/> 开 <input type="radio"/> 关 报警区域No. 1 |                      |    |
| 地址 6               | <input type="checkbox"/> <input type="checkbox"/>                    | <input type="text"/> | 删除 |
| 自动跟踪联动设置           | <input checked="" type="radio"/> 开 <input type="radio"/> 关 报警区域No. 1 |                      |    |
| 地址 7               | <input type="checkbox"/> <input type="checkbox"/>                    | <input type="text"/> | 删除 |
| 自动跟踪联动设置           | <input checked="" type="radio"/> 开 <input type="radio"/> 关 报警区域No. 1 |                      |    |
| 地址 8               | <input type="checkbox"/> <input type="checkbox"/>                    | <input type="text"/> | 删除 |
| 自动跟踪联动设置           | <input checked="" type="radio"/> 开 <input type="radio"/> 关 报警区域No. 1 |                      |    |
| 输入示例: 192.168.0.10 |  |                      |    |
| 设置                 |  |                      |    |

## TCP报警通知

### [TCP报警通知]

在“通知目标”的“报警”或“诊断”复选框中打钩，选择“开”或者“关”决定是否使用TCP报警通知来通知报警的发生。

- 当检测到报警时（“报警”）
- 发出SD记忆卡剩余容量通知时（“诊断”）
- 当SD记忆卡的空间将满时（“诊断”）
- 当无法识别SD记忆卡时（“诊断”）
- 初始值：关

### 注

- 选择“开”时，报警发生的通知将依次被提供给注册的目标服务器地址（先通知IP地址1，最后通知IP地址8）。

### [添加报警区域信息]

选择开/关以确定是否使用TCP报警通知发送VMD报警检测区域编号的通知。

- 初始值：关

### [目标端口]

从下列选项中选择TCP报警通知的目标端口。

- 可用范围：1 - 65535
- 初始值：1818

因以下端口号已在本产品上使用，请选择其他端口号：

20, 21, 23, 25, 42, 53, 67, 68, 69, 80, 110, 123, 161, 162, 995, 10669, 10670

### [重试次数]

选择TCP报警通知的重试次数。

- 可用范围：0-30
- 初始值：2

## 通知目标

### [地址 1] - [地址 8]

输入TCP报警通知的目标IP地址或主机名。最多可以注册8个目标服务器邮件地址。

- **[报警]复选框：**当复选框打钩时，TCP报警通知将在发生报警时提供通知。
- **[诊断]复选框：**当复选框打钩时，TCP报警通知将在发生以下情况的时候提供通知：
  - 发出SD记忆卡剩余容量通知时
  - 当SD记忆卡的空间将满时
  - 当无法识别SD记忆卡时
- **[目标服务器地址]：**输入目标服务器IP地址或主机名。
  - **可以输入的字符：**字母、数字和字符包括冒号（:）、句点（.）、下划线（\_）和连字号（-）。

如需删除注册的服务器地址，单击相应的服务器地址的[删除]按钮。

### [移动检测区域的通知设置]

选择“开”或“关”决定是否设置“移动检测区域的通知设置”。

## 2 设置

如果将“移动检测区域的通知设置”设置为“开”，仅在“报警区域No”与“移动检测报警”设置的“报警区域”匹配时才会通知报警。将不执行除“移动检测报警”以外的报警通知。使用“移动检测区域的通知设置”时，为VMD中报警区域的“状态”选择“开”。

- 初始值：关

### [报警区域No]

- 可用范围：1-4
- 初始值：1

### 重要事项

- 在“目标服务器地址”中输入主机名时，必须在“网络”页面的[网络]标签页进行DNS设置。(请参见143页)
- 确认目标IP地址注册是否正确。如果注册的IP地址不存在，通知将会延迟重发或漏发送。

## 2.7.8.2 进行与HTTP报警通知有关的设置

| HTTP报警通知 |                              | 报警      |    |
|----------|------------------------------|---------|----|
| 地址 1     | <input type="checkbox"/>     | http:// | 删除 |
| 用户名      |                              |         |    |
| 密码       |                              |         |    |
| 通知数据     | /cgi-bin/comalarm.cgi?CMD=01 |         |    |
| 地址 2     | <input type="checkbox"/>     | http:// | 删除 |
| 用户名      |                              |         |    |
| 密码       |                              |         |    |
| 通知数据     | /cgi-bin/comalarm.cgi?CMD=01 |         |    |
| 地址 3     | <input type="checkbox"/>     | http:// | 删除 |
| 用户名      |                              |         |    |
| 密码       |                              |         |    |
| 通知数据     | /cgi-bin/comalarm.cgi?CMD=01 |         |    |
| 地址 4     | <input type="checkbox"/>     | http:// | 删除 |
| 用户名      |                              |         |    |
| 密码       |                              |         |    |
| 通知数据     | /cgi-bin/comalarm.cgi?CMD=01 |         |    |
| 地址 5     | <input type="checkbox"/>     | http:// | 删除 |
| 用户名      |                              |         |    |
| 密码       |                              |         |    |
| 通知数据     | /cgi-bin/comalarm.cgi?CMD=01 |         |    |

设置

## HTTP报警通知

### [地址 1] - [地址 5]

输入目标IP地址或HTTP报警通知的主机名。最多可以注册5个目标服务器邮件地址。

- 可以输入的字符：字母、数字和字符包括冒号（:）、句点（.）、下划线（\_）和连字号（-）。
- 初始值：http://

例如：“http://HTTP服务器的地址 + :（冒号）+ 端口号”或“http://主机名:（冒号）+ 端口号”



### [报警]复选框

选中该复选框时，可以在发生报警时提供HTTP报警通知。

### [删除]按钮

单击此按钮时，所有设置的信息，包括地址、用户名、密码和通知数据将会删除。

### [用户名]

输入用户名（登录名）访问HTTP服务器。

- 可以输入的字符数：0至63个字符
- 不允许输入的字符： " & ; ; \

### [密码]

输入访问HTTP服务器的密码。

- 可以输入的字符数：0至63个字符
- 不允许输入的字符： " &

### [通知数据]

在[地址 1] - [地址 5]中设置目标HTTP服务器地址后，输入要添加的通知数据。

- 可以输入的字符：字母数字字符
- 初始值： /cgi-bin/comalarm.cgi?CMD=01

### 注

- 对于“地址 1”到“地址 5”，可为地址输入总共256个字符（包括“http://”）和“通知数据”。
- 确保输入斜线 (/) 作为“通知数据”的首字符。
- 如果HTTP报警通知失败，则有关失败的信息将会添加到系统日志中。
- 即使在删除“通知数据”的内容后单击[设置]按钮，也会设置为“/cgi-bin/comalarm.cgi?CMD=01”。

### <例>

将地址设置为http://192.168.0.100且将“通知数据”设置为/cgi-bin/comalarm.cgi?CMD=01时，将执行HTTP报警通知，例如：http://192.168.0.100/cgi-bin/comalarm.cgi?CMD=01。

## 2.8 进行与验证有关的设置[用户管理]

通过验证限制用户通过移动电话及其它移动终端、电脑访问摄像机的设置，可以在此页进行。  
“用户管理”页面有2个标签页：[用户验证]标签页和[主机验证]标签页。

### 2.8.1 进行与用户验证有关的设置[用户验证]

单击“用户管理”页面的[用户验证]标签页。(请参见40页, 41页)

在此页面可以进行为了限制通过电脑或移动电话及其它移动终端访问摄像机的用户而进行的认证的设置。可以注册多达24个用户。

**注**

- 如果使用相同IP地址的电脑在30秒内连续8次登录失败时（验证错误），在一定时间内将不能访问摄像机。

用户验证      主机验证

用户验证       开       关

未注册用户       使用       不使用

验证方法      摘要或基本 ▾

设置

用户名注册      --新用户注册-- ▾      更改      删除

用户名（1至32个字符）     

密码（8至32个字符）     

重新输入密码     

访问级别      3. 仅实时 ▾

设置

注：  
 (1) 区分大小写。  
 (2) 作为用户名不可输入如下内容： 全角字符和半角符号 " # : ; \   
 (3) 作为密码不可输入如下内容： 全角字符和半角符号 " #   
 (4) 密码请使用字母、数字和符号2种或2种以上的字符组合。  
 (5) 请妥善保管用户名和密码以免丢失。  
 (6) 请定期更改密码。

| 访问级别       | 摄像机控制                               | 仅实时                      | 未注册用户                    |
|------------|-------------------------------------|--------------------------|--------------------------|
| 实时预览选择     | <input checked="" type="checkbox"/> | <input type="checkbox"/> | <input type="checkbox"/> |
| 听          | <input checked="" type="checkbox"/> | <input type="checkbox"/> | <input type="checkbox"/> |
| 说          | <input checked="" type="checkbox"/> | <input type="checkbox"/> | <input type="checkbox"/> |
| 图像刷新间隔     | <input checked="" type="checkbox"/> | <input type="checkbox"/> | <input type="checkbox"/> |
| 快照         | <input checked="" type="checkbox"/> | <input type="checkbox"/> | <input type="checkbox"/> |
| 录像回放（日志显示） | <input checked="" type="checkbox"/> | <input type="checkbox"/> | <input type="checkbox"/> |
| 手动录像/录像删除  | <input checked="" type="checkbox"/> | <input type="checkbox"/> | <input type="checkbox"/> |
| 亮度         | <input checked="" type="checkbox"/> | <input type="checkbox"/> | <input type="checkbox"/> |
| AUX        | <input checked="" type="checkbox"/> | <input type="checkbox"/> | <input type="checkbox"/> |
| RS485      | <input checked="" type="checkbox"/> | <input type="checkbox"/> | <input type="checkbox"/> |

设置

**[用户验证]**

选择“开”或“关”决定是否对用户进行验证。

- 初始值： 开

**[未注册用户]**

选择是否设置未注册用户。如果选择“使用”，您可以设置对未执行用户验证的来宾用户可用或不可用的功能。

- 初始值： 不使用

**[验证方法]**

选择用户验证方法。

- **摘要或基本:** 使用“摘要或基本”验证。
- **摘要:** 使用“摘要”验证。
- **基本:** 使用“基本”验证。
- **初始值:** 摘要或基本

### 注

- 当[验证方法]的设置更改时，请关闭网络浏览器，重新访问摄像机。
- 对于网络硬盘录像机等其他设备，不支持摘要验证。（截至2016年8月）

### [用户名注册]

进行新注册时，在[用户名]中注册新用户名。单击“用户名注册”中的[▼]查看已注册用户。已注册用户将显示为“已注册用户名 [访问级别]”。（例如：admin [1]）

如果单击右侧的[更改]按钮，选定用户将显示在[用户名]中，您可以更改密码。单击右侧的[删除]按钮，您可以删除选定用户。

### [用户名（1至32个字符）]

输入用户名。

- **可以输入的字符数:** 1至32个字符
- **不允许输入的字符:** " & ; ; \
- **初始值:** 无（空白）

### 注

- 如果输入已经被使用的用户名并且单击[设置]按钮，对应原有用户的信息将会被覆盖。

### [密码（8至32个字符）] [重新输入密码]

输入密码。

- **可以输入的字符数:** 8至32个字符
- **不允许输入的字符:** " &
- **初始值:** 无（空白）

### 注

- 区分大小写。
- 密码请使用字母、数字和符号2种或2种以上的字符组合。

### [访问级别]

选择用户的访问级别。

- **1.管理员:** 允许对摄像机进行所有操作。
- **2.摄像机控制:** 允许控制摄像机。可以操作为“访问级别”选择的功能。
- **3.仅实时:** 允许显示实时预览。可以操作为“访问级别”选择的功能。
- **初始值:** 3.仅实时

### [访问级别]

基于用户访问级别选择可用功能（摄像机控制、实时预览、来宾用户）。

- **初始值:**
  - 摄像机控制：选中全部
  - 仅实时：不选中全部
  - 未注册用户：不选中全部

**注**

- 如果您将“用户验证”设为“关”，并将“未注册用户”设为“不使用”：“访问级别”项目无法设置。同时，尽管会显示所有实时操作，但是[设置]按钮需要验证。
- 如果您将“用户验证”设为“关”，并将“未注册用户”设为“使用”：您可以为“未注册用户”设置项目。
- 如果您将“用户验证”设为“开”：您无法为“未注册用户”设置项目。

您可以设置以下功能。

|            |                                   |
|------------|-----------------------------------|
| 实时预览选择     | 选择显示在实时预览设置权限中的图像                 |
| 听          | 麦克风输入（到电脑）（当在电脑上听时）设置权限 (请参见14 页) |
| 说          | 音频输出（从电脑）（当从电脑讲话时）设置权限 (请参见14 页)  |
| 图像刷新间隔     | JPEG格式图像刷新间隔设置权限 (请参见11 页)        |
| 快照         | 快照操作权限 (请参见12 页)                  |
| 录像回放（日志显示） | 日志操作权限 (请参见11 页)                  |
| 手动录像/录像删除  | SD记忆卡保存/删除权限 (请参见11 页)            |
| 亮度         | 亮度设置权限 (请参见11 页)                  |
| AUX        | AUX设置权限 (请参见11 页)                 |
| RS485      | RS485操作权限 (请参见176 页)              |

## 2.8.2 进行与主机验证有关的设置[主机验证]

单击“用户管理”页面的[主机验证]标签页。(请参见40 页, 41 页)  
限制电脑（IP地址）访问摄像机的设置可以在此页进行。



### [主机验证]

选择“开”或者“关”决定是否对主机进行验证。

- 初始值： 关

### [IP地址]

输入允许访问摄像机的电脑IP地址。IP地址中不能使用主机名。

### 注

- 输入“IP地址/子网掩码”后，可以在各个子网中限制电脑。例如，输入“192.168.0.1/24”并选择“2.摄像机控制”作为访问级别时，IP地址介于“192.168.0.1” - “192.168.0.254”之间的电脑可使用访问级别“2.摄像机控制”访问摄像机。
- 如果输入已经被使用的IP地址并且单击[设置]按钮，对应原有用户的信息将会被覆盖。
- 如果未适当设置电脑的IP地址，“设置地址”错误消息将显示。再次检查设置的电脑IP地址。

### [访问级别]

从下列选项中选择主机的访问级别：

1.管理员/ 2.摄像机控制/ 3.仅实时

关于访问级别相关信息，请参见138 页。

- **初始值：** 3.仅实时

### [主机检查]

单击“主机检查”的下拉菜单，可以选择注册的主机并且检查所选择的主机IP地址。

注册的IP地址将会与访问级别一起显示。

(例如： 192.168.0.21 [1])

选择要删除的IP地址后，单击[删除]按钮，可以删除注册的主机。

## 2.9 配置网络设置[网络]

可在“网络”页面上配置网络设置。

“网络”页面有[网络]标签页和[其他设置]标签页。

### 2.9.1 配置网络设置[网络]

单击“网络”页面的[网络]标签页。(请参见40 页, 41 页)

配置网络设置时需要以下信息。请联系网络管理员或者因特网服务供应网。

- IP地址
- 子网掩码
- 默认网关（使用网关服务器或者路由器时）
- HTTP端口号
- 主要DNS地址、次要DNS地址（使用DNS时）

| 网络           |  | 其他设置 |  |
|--------------|--|------|--|
| IPv4网络       |  |      |  |
| 网络连接方法       | 自动 (高级) ▾  |      |  |
| IPv4地址       | [ ] . [ ] . [ ] . [ ]  |      |  |
| 子网掩码         | [ ] . [ ] . [ ] . [ ]  |      |  |
| 默认网关         | [ ] . [ ] . [ ] . [ ]  |      |  |
| DNS          | <input type="radio"/> 自动 <input type="radio"/> 手动                        |      |  |
| 主要DNS地址      | [ ] . [ ] . [ ] . [ ]  |      |  |
| 次要DNS地址      | [ ] . [ ] . [ ] . [ ]  |      |  |
| IPv6网络       |  |      |  |
| 手动           | <input type="radio"/> 开 <input type="radio"/> 关                          |      |  |
| IPv6地址       | [ ]  |      |  |
| 默认网关         | [ ]  |      |  |
| DHCPv6       | <input type="radio"/> 开 <input type="radio"/> 关                          |      |  |
| 主要DNS地址      | [ ]  |      |  |
| 次要DNS地址      | [ ]  |      |  |
| 共通           |  |      |  |
| HTTP端口       | 80 (1-65535)   |      |  |
| 网络速度         | 自动 ▾   |      |  |
| RTP数据包最大传送容量 | <input type="radio"/> 无限制 (1500byte) <input type="radio"/> 限制 (1280byte) |      |  |
| HTTP最大容量     | 无限制 (1460byte) ▾   |      |  |
| 带宽控制         | 无限制 ▾  |      |  |
| 心跳周期         | 30秒 ▾  |      |  |
| 简易IP设置有效期    | <input type="radio"/> 20分钟 <input type="radio"/> 总是允许                    |      |  |
| FTP访问摄像机     | <input type="radio"/> 允许 <input type="radio"/> 禁止                        |      |  |
| [ 设置 ]       |  |      |  |

## IPv4网络

### [网络连接方法]

选择IP地址的设置方法：

- **固定：** 设置IP地址时，将其手动输入至“IPv4地址”。
- **DHCP：** 利用DHCP功能设置IP地址。
- **自动 (AutoIP)：** 利用DHCP功能设置IP地址。找不到DHCP服务器时，将自动设置IP地址。
- **自动 (高级)：** 使用DHCP功能，参考网络地址信息，将一个未使用的IP地址作为固定IP地址分配给摄像机。摄像机在子网掩码范围内自动决定配置的IP地址。找不到DHCP服务器时，将IP地址设置为192.168.0.10。
- **初始值：** 自动 (高级)



**注**

- 选择“自动（AutoIP）”且无法从DHCP服务器获取IP地址时，将在169.254.1.0 - 169.254.254.255之间搜索在同一网络内未被使用的IP地址。

**[IPv4地址]**

不使用DHCP功能时，输入摄像机的IP地址。不要输入电脑和其他网络摄像机已经使用的IP地址。

- **初始值：** 192.168.0.10

**注**

- 即使使用DHCP功能，也不能使用多个IP地址。关于DHCP服务器的设置，请咨询网络管理员。

**[子网掩码]**

不使用DHCP功能时，输入摄像机的子网掩码。

- **初始值：** 255.255.255.0

**[默认网关]**

不使用DHCP功能时，输入摄像机的默认网关。

- **初始值：** 192.168.0.1

**注**

- 即使使用DHCP功能，也不能在默认网关中使用多个IP地址。关于DHCP服务器的设置，请咨询网络管理员。

**[DNS]**

选择“自动”（自动生成地址）或“手动”（输入DNS服务器的地址）来设定DNS服务器上的地址。选择为“手动”时，需要进行DNS的设置。

使用DHCP功能时，一旦选择为“自动”，就能自动获取DNS服务器地址。

关于如何设置，请咨询网络管理员。

- **初始值：** 自动

**[主要DNS地址], [次要DNS地址]**

将“DNS”选择为“手动”时，输入DNS服务器的IP地址。

关于DNS服务器的IP地址，请咨询网络管理员。

**IPv6网络****[手动]**

选择“开”或者“关”来决定是否手动输入IPv6地址。

- **开：** 手动输入IPv6地址。
- **关：** 无法手动输入IPv6地址。
- **初始值：** 关

**[IPv6地址]**

如果将“手动”选择为“开”，需要手动输入IPv6地址。请勿输入已使用的地址。

### 注

- 当使用的路由器无法连接到手动设置的IPv6地址时，请使用与IPv6兼容的路由器，并打开自动分配IPv6地址的功能。在这种情况下，可以设置从IPv6兼容的路由器分配的包含前缀信息的IPv6地址。关于使用的路由器的详情，请参见路由器的使用说明书。

### [默认网关]

当IPv6网络的“手动”选择为“开”时，输入摄像机IPv6网络的默认网关。

- **初始值：**无（空白）

### [DHCPv6]

选择“开”或“关”来决定是否使用IPv6的DHCP功能。

设置DHCP服务器时，请勿将同一IP地址分配给其他网络摄像机和有固定IP地址的电脑。关于服务器的设置，请咨询网络管理员。

- **初始值：**关

### [主要DNS地址], [次要DNS地址]

在DNS服务器上输入IPv6地址。关于DNS服务器的IPv6地址，请咨询网络管理员。

## 共通

### [HTTP端口]

独立指定端口号。

- **可用端口号：**1 - 65535
- **初始值：**80

因以下端口号已在本产品上使用，请选择其他端口号：

20, 21, 23, 25, 42, 53, 67, 68, 69, 110, 123, 161, 162, 554, 995, 10669, 10670, 59000 - 61000

### [网络速度]

选择数据传送的网络速度。建议使用初始值“自动”。

- **自动：**网络速度自动设置。
- **100M全双工：**100 Mbps全双工
- **100M半双工：**100 Mbps半双工
- **10M全双工：**10 Mbps全双工
- **10M半双工：**10 Mbps半双工
- **初始值：**自动

### [RTP数据包最大传送容量]

使用RTP协议查看摄像机图像时，选择“无限制（1500byte）”或“限制（1280byte）”来决定是否限制RTP数据包容量。建议使用初始值“无限制（1500byte）”。

网络中的RTP数据包大小受到限制时，请选择“限制（1280byte）”。有关网络线路的数据包最大容量，请咨询网络管理员。

- **初始值：**无限制（1500byte）

### [HTTP最大段容量]

选择“无限制（1460byte）”、“限制（1280byte）”或“限制（1024byte）”，决定在使用HTTP协议浏览摄像机上的图像时是否限制最大段容量（MSS）。建议在默认设置下使用此功能。

网络中的MSS受到限制时，请选择“限制（1024byte）”或“限制（1280byte）”。有关MSS，请咨询网络管理员。

- **初始值:** 无限制 (1460byte)

### [带宽控制]

从下列选项中选择数据传送的带宽:

无限制/ 64kbps/ 128kbps/ 256kbps/ 384kbps/ 512kbps/ 768kbps/ 1024kbps/ 2048kbps/ 4096kbps/ 6144kbps/  
8192kbps/ 10240 kbps/ 15360 kbps/ 20480 kbps/ 25600 kbps/ 30720kbps/ 35840kbps/ 40960 kbps/  
51200kbps

- **初始值:** 无限制

### 注

- 当选择“64kbps”时, 请将[音频]标签页上的“音频模式”选择“关”。(请参见113 页)
- 为使JPEG图像的实时传送和FTP定期图像传送同时进行, 请选择“128kbps”以上的带宽。
- 如果将“带宽控制”设置得过低, 根据使用环境, 有可能使用拍照按钮拍照不起作用。在这种情况下, 选择“实时”页面上的“JPEG”, 并使用最低图像分辨率以快照按钮拍照。

### [心跳周期]

从下列选项中选择心跳周期。

30秒/ 60秒/ 90秒/ 120秒

- **初始值:** 30秒

### [简易IP设置有效期]

选择“20分钟”或“总是允许”决定用“IP简易设置软件”进行网络设置的有效时间。

- **20分钟:** 使用“IP简易设置软件”进行网络设置的有效时间从摄像机启动后20分钟内有效。
- **总是允许:** 使用“IP简易设置软件”进行的网络设置总是有效。
- **初始值:** 20分钟

### 注

- 使用“IP简易设置软件”时, 将[简易IP设置有效期]设置为“总是允许”时, 摄像机信息显示总是有效, 并且可以打开摄像机图像。
- 各个服务器的地址设置, 请咨询网络管理员。
- 端口转发功能可以将全球IP地址转化成内部IP地址, “静态IP伪装”和“网络地址转换 (NAT)”也具有此功能。此功能要在路由器上设置。

## 2 设置

- 需要使用路由器的端口转发功能为各个摄像机指定相应的HTTP端口号和地址转换，才能通过与摄像机连接的路由器从因特网访问摄像机。相关信息，请参见路由器的使用说明书。

通过因特网在浏览器的“地址”框中输入 [全球 IP 地址 + : (冒号) + 端口号]  
vvv.xxx.yyy.zzz:50000  
vvv.xxx.yyy.zzz:50001

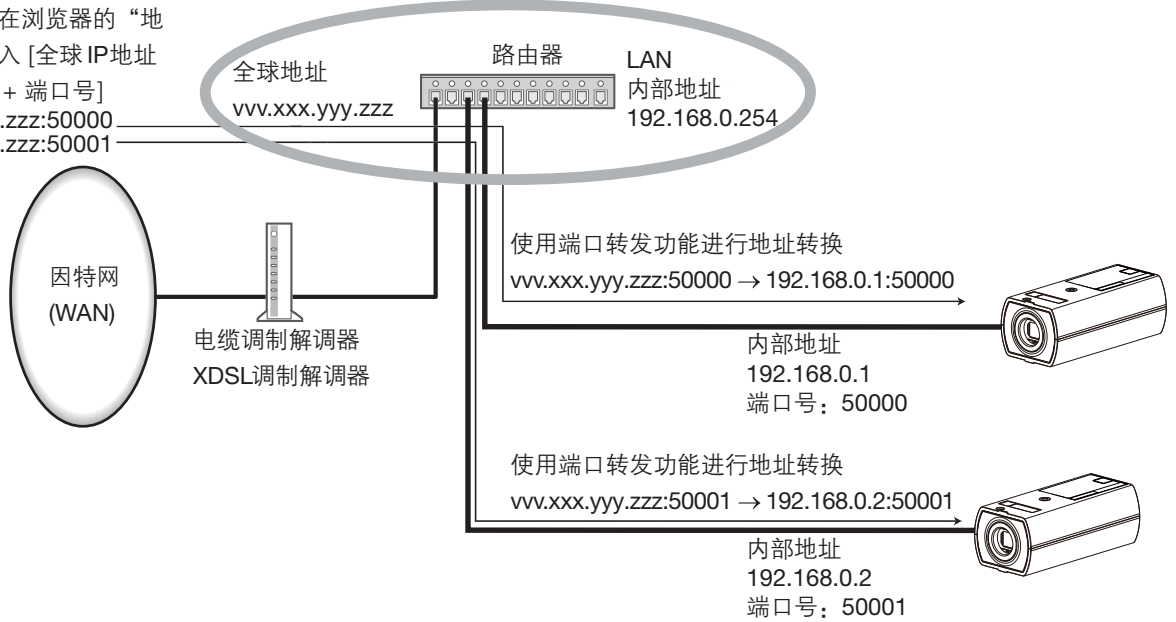

### [FTP访问摄像机]

选择“允许”或者“禁止”来决定是否允许FTP访问摄像机。

- 初始值：禁止

## 2.9.2 配置高级网络设置[其他设置]

单击“网络”页面的[其他设置]标签页。(请参见40页, 41页)

可在此部分配置与SMTP (电子邮件)、FTP、NTP、UPnP、DDNS、SNMP、QoS相关的设置。

点击设置项目相应的链接，即可移动到该项目的设置页面。

## 2.9.2.1 进行与发送电子邮件有关的设置

| 网络   |   | 其他设置  |                               |
|--|---|---|-------------------------------|
| SMTP (邮件)   FTP   NTP   UPnP   DDNS   SNMP   QoS |   |   |                               |
| SMTP (邮件)  |   |   |                               |
| 邮件通知   | <input checked="" type="radio"/> 开 <input type="radio"/> 关                                      |   |                               |
| 添加图像   | <input checked="" type="radio"/> 开 <input type="radio"/> 关                                      |   |                               |
| 图像分辨率  | JPEG (2) (640x360)  |   |                               |
| SMTP服务器地址  | 输入示例: 192.168.0.10  |   |                               |
| SMTP端口   | 25 (1-65535)  |   |                               |
| POP服务器地址   | 输入示例: 192.168.0.10  |   |                               |
| 验证   | 类型  | <input checked="" type="radio"/> 无 <input type="radio"/> 先POP后SMTP <input type="radio"/> SMTP |                               |
|  | 用户名   |   |                               |
|  | 密码  |   |                               |
| 发件人邮件地址  |   |   |                               |
| 邮件通知目标   |   | 目标邮件地址  |                               |
| 地址 1   |   |   | 删除                            |
|  | <input type="checkbox"/> 端子 1   | <input type="checkbox"/> 端子 2   | <input type="checkbox"/> 端子 3 |
| 地址 2   |   |   | 删除                            |
|  | <input type="checkbox"/> 移动检测   | <input type="checkbox"/> 命令报警   | <input type="checkbox"/> 声音检测 |
| 地址 3   |   |   | 删除                            |
|  | <input type="checkbox"/> 诊断   |   |                               |
| 地址 4   |   |   | 删除                            |
|  | <input type="checkbox"/> 移动检测   | <input type="checkbox"/> 命令报警   | <input type="checkbox"/> 声音检测 |
| 邮件主题   | <input type="checkbox"/> 使用摄像机标题 <input type="checkbox"/> 报警原因                                  |   |                               |
| 邮件内容   | <input checked="" type="checkbox"/> 报警原因 <input checked="" type="checkbox"/> 发生时间<br>报警出现在12:30 |   |                               |
| 端子标题   |   |   |                               |
| 端子1 (最多10个字符)                                    | Terminal1   |   |                               |
| 端子2 (最多10个字符)                                    | Terminal2   |   |                               |
| 端子3 (最多10个字符)                                    | Terminal3   |   |                               |
| 设置   |   |   |                               |

### [邮件通知]

选择“开”或者“关”，决定是否在以下场合使用电子邮件通知。在“邮件通知目标”的“报警”或“诊断”复选框中打钩，选择在报警发生时使用电子邮件进行通知。

- 当检测到报警时（“报警”）
- 发出SD记忆卡剩余容量通知时（“诊断”）
- 当SD记忆卡的空间将满时（“诊断”）
- 当无法识别SD记忆卡时（“诊断”）
- **初始值：** 关

### [添加图像]

选择“开”或者“关”，决定是否在报警发生时发送的邮件里添加图像。

- **初始值：** 关

### [图像分辨率]

从下列选项中选择报警电子邮件随附图像的分辨率。

JPEG(1)/JPEG(2)/JPEG(3)

- **初始值：** JPEG(2)

### [SMTP服务器地址]

输入发送电子邮件的SMTP服务器的IP地址或主机名。

- **可以输入的字符数：** 1至128个字符
- **可以输入的字符：** 字母、数字和字符包括冒号（:）、句点（.）、下划线（\_）和连字号（-）。

### [SMTP端口]

输入要发送电子邮件的端口号。

- **可用端口号：** 1-65535
- **初始值：** 25

因以下端口号已在本产品上使用，请选择其他端口号：

20, 21, 23, 42, 53, 67, 68, 69, 80, 110, 123, 161, 162, 995, 10669, 10670

### [POP服务器地址]

将“类型”选择为“先POP后SMTP”，输入POP服务器的IP地址或者主机名。

- **可以输入的字符数：** 1至128个字符
- **可以输入的字符：** 字母、数字和字符包括冒号（:）、句点（.）、下划线（\_）和连字号（-）。

### 重要事项

- 为“SMTP服务器地址”或“POP服务器地址”输入主机名时，需要在“网络”页面的[网络]标签页中设置DNS。（请参见143页）

### [验证]

- **类型**

从下列选项中选择发送电子邮件时的验证方法：

- **无：** 发送电子邮件不需要通过任何验证。
- **先POP后SMTP：** 使用SMTP服务器发送电子邮件先要通过POP服务器验证。
- **SMTP：** 发送电子邮件需要通过SMTP服务器验证。
- **初始值：** 无

**注**

- 关于发送电子邮件的验证方法，请咨询网络管理员。

**• 用户名**

输入访问服务器的用户名。

- **可以输入的字符数：**0至32个字符
- **不允许输入的字符：**" & ; \

**• 密码**

输入访问服务器的密码。

- **可以输入的字符数：**0至32个字符
- **不允许输入的字符：**" &

**[发件人邮件地址]**

输入发件人的邮件地址。

发件人邮件地址将会显示在接收邮件的“发信人”（发信人）栏中。

- **可以输入的字符数：**3至128个字符
- **可以输入的字符：**字母、数字和字符 @ . \_ -。

**[地址 1] - [地址 4]**

输入目标邮件地址。最多可以注册4个目标邮件地址。

- **可以输入的字符数：**3至128个字符
- **可以输入的字符：**字母、数字和字符 @ . \_ -。  
单击想删除的邮件地址的[删除]按钮，可以删除注册的地址。
- **端子 1：**当报警出现在端子1时，通过邮件通知。
- **端子 2：**当报警出现在端子2时，通过邮件通知。
- **端子 3：**当报警出现在端子 3时，通过邮件通知。
- **移动检测：**当检测到动作时，通过邮件通知。
- **声音检测：**当出现声音检测时，通过邮件通知。
- **命令报警：**当输入命令报警时，通过邮件通知。
- **诊断：**
  - 当提供SD记忆卡剩余容量通知时
  - 当SD记忆卡的空间将满时
  - 当无法识别SD记忆卡时

**注**

- 在选中通知目标[诊断]字段时的诊断邮件通知中，稍后设置的[邮件主题]和[邮件内容]的内容将不更改。

**[邮件主题]**

输入邮件主题。

- **可以输入的字符数：**0至50个字符
- **使用摄像机标题：**摄像机标题将显示在邮件主题中。
- **报警原因：**添加报警原因到邮件主题。

**[邮件内容]**

输入邮件内容。

- **可以输入的字符数：**0至200个字符
- **报警原因：**报警原因%p%被添加到邮件主体。 %p%被报警原因替代并发送。

- 对于移动检测报警：“移动检测”
- 对于端子报警：端子名称在“端子名称”的“端子 1”、“端子 2”和“端子 3”中设置。（例如：如果端子1的名称是“Terminal1”，端子名称为“Terminal1”）
- 对于命令报警：“CMD”
- 对于声音检测报警：“声音检测”
- **发生时间：**发生时间%t%将被添加到邮件正文。%t%将被报警的发生时间替换 (HH:MM:SS) 并发送。
- **初始值：**
  - 报警原因：选中
  - 发生时间：选中
  - 邮件正文：%p%报警出现在%t%。

### 注

- 当SD记忆卡的空间已满时，通知邮件将以下述内容送出：“The capacity of the SD memory card is full.”，或者当安装SD记忆卡失败时，通知邮件将以下述内容送出：“The SD memory card cannot be detected.”
- 在邮件内容中输入替代文字后，会自动添加发生报警时的事件或时间。  
报警原因替代文本：%p%，发生时间：%t%  
(使用示例)  
在邮件内容中设置以下字符后，19:13:24时会发生移动检测报警。  
邮件正文设置：%p%报警出现在%t%  
发送邮件内容：““移动检测”报警出现在19:13:24。”  
当邮件正文为空时，发送的邮件的语言由“基本”的“表示语言”决定。如果指定“日语”，邮件以日语发送。  
如果指定其他语言，邮件以英语发送。

### [端子1 (最多10个字符)]

在邮件正文中输入报警原因使用的端子1的名称。

- **不允许输入的字符：** " &
- **初始值：** Terminal1

### [端子2 (最多10个字符)]

在邮件正文中输入报警原因使用的端子2的名称。

- **不允许输入的字符：** " &
- **初始值：** Terminal2

### [端子3 (最多10个字符)]

在邮件正文中输入报警原因使用的端子 3的名称。

- **不允许输入的字符：** " &
- **初始值：** Terminal3



### 邮件通知示例

在邮件主题中指定的摄像机标题复选框的邮件格式，以及报警原因/发生在邮件正文中指定。

邮件标例：

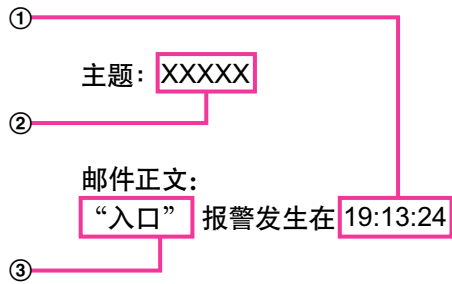

- ① 分配报警发生时间。
- ② 摄像机标题被用作邮件主题。
- ③ 将为端子名称1至3（这是报警原因）设定的名称分配给名称。

## 2.9.2.2 进行与FTP传送有关的设置

| 网络   |  | 其他设置                                      |                |
|--|--|---|----------------|
| <a href="#">SMTP (邮件)</a>   <a href="#">FTP</a>   <a href="#">NTP</a>   <a href="#">UPnP</a>   <a href="#">DDNS</a>   <a href="#">SNMP</a>   <a href="#">QoS</a> |  |   |                |
| FTP  |  |   |                |
| 报警图像FTP传送  | <input checked="" type="radio"/> 开 <input type="radio"/> 关   |   |                |
| 目录名  | <input type="text"/>   |   |                |
| 文件名  | <input checked="" type="checkbox"/> 端子 1 <input checked="" type="checkbox"/> 端子 2 <input checked="" type="checkbox"/> 端子 3<br><input checked="" type="checkbox"/> 移动检测 <input checked="" type="checkbox"/> 命令报警 <input checked="" type="checkbox"/> 声音检测 |   |                |
| FTP传送重试  | <input type="radio"/> 开 <input checked="" type="radio"/> 关   |   |                |
| 报警前录像  | 传送间隔<br><input type="text" value="1帧"/>  | 最大图像数量<br><input type="text" value="10"/> | 录像持续时间<br>0秒   |
| 报警后  | 传送间隔<br><input type="text" value="1帧"/>  | 图像数<br><input type="text" value="100帧"/>  | 录像持续时间<br>100秒 |
| 图像分辨率  | <input type="text" value="JPEG(2)"/> (640x360)   |   |                |
| FTP定期图像传送  |  |   |                |
| FTP定期图像传送  | <input type="radio"/> 开 <input checked="" type="radio"/> 关   |   |                |
| 目录名  | <input type="text"/>   |   |                |
| 文件名  | <input type="radio"/> 包括日期和时间 <input checked="" type="radio"/> 不包括日期和时间  |   |                |
| 传送间隔   | <input type="text" value="1帧"/>  |   |                |
| 图像分辨率  | <input type="text" value="JPEG(2)"/> (640x360)   |   |                |
| FTP服务器地址   | <input type="text" value="输入示例: 192.168.0.10"/>  |   |                |
| 用户名  | <input type="text"/>   |   |                |
| 密码   | <input type="password"/>   |   |                |
| 控制端口   | <input type="text" value="21"/> (1-65535)  |   |                |
| FTP模式  | <input type="radio"/> 被动 <input checked="" type="radio"/> 主动   |   |                |
| <input type="button" value="设置"/>  |  |   |                |

## FTP

### [报警图像FTP传送]

选择“开”或者“关”，决定是否将报警图像传送到FTP服务器。

- 初始值：关

### [目录名]

输入准备保存报警图像的目录名。

例如，输入“/ALARM”可以指定在FTP服务器的根目录下的“ALARM”目录。

- 可以输入的字符数：1至256个字符
- 不允许输入的字符：“&”；

**[文件名]**

输入准备传送到FTP服务器的报警图像的文件名。文件名为以下格式：

文件名：“输入的文件名”+“时间和日期（年/月/日/时/分钟/秒钟）”+“序列号”

- **可以输入的字符数：** 1至32个字符
- **不允许输入的字符：** " & \* / : ; < > ? \ |
- **端子 1：** 当端子1出现报警时，传送图像到FTP服务器。
- **端子 2：** 当端子2出现报警时，传送图像到FTP服务器。
- **端子 3：** 当端子 3出现报警时，传送图像到FTP服务器。
- **移动检测：** 当检测到动作时，传送图像到FTP服务器。
- **声音检测：** 当出现声音检测时，传送图像到FTP服务器。 **S1132** **S1432** **S2532**
- **命令报警：** 当输入命令报警时，传送图像到FTP服务器。

**[FTP传送重试]**

选择“开”或“关”以确定是否重新发送失败的FTP传送。

- **开：** 如果传送失败，则重新传送，直到成功。
- **关：** 如果传送失败，放弃无法发送的图像并传送下一幅图像。
- **初始值：** 关

**[报警前录像]**• **传送间隔**

从以下选择报警发生前的图像更新间隔。

0.1fps/ 0.2fps/ 0.33fps/ 0.5fps/ 1fps

- **初始值：** 1fps

• **最大图像数量**

从下列选项中选择要传送的报警图像数量。

0幅/ 1幅/ 2幅/ 3幅/ 4幅/ 5幅/ 6幅\*/ 7幅\*/ 8幅\*/ 9幅\*/ 10幅\*/ 20幅\*/ 30幅\*/ 40幅\*/50幅\*

- **初始值：** 0幅

• **录像持续时间**

录制持续时间依照显示报警发生前所记录图像的配置“传送间隔”和“最大图像数量”变动。

**注**

- 当为要传送的图像分辨率选择“JPEG(1)”时，如果“JPEG(1)”的图像分辨率为“2048x1536”或“1920x1080”，则报警前的图像不可用。
- 当为“报警时的画质控制”选择“开”时，仅压缩报警后记录的图像。压缩不应用到报警前记录的图像。
- 当“报警前录像”的“最大图像数量”选择右侧带星号(\*)的选择时，根据图像分辨率和画质的不同，可能无法发送指定数量的图像。下表显示可为报警前图像发送的最大图像数量。

|  | 画质 |   |   |   |   |   |   |   |   |   |
|--|----|---|---|---|---|---|---|---|---|---|
|  | 0  | 1 | 2 | 3 | 4 | 5 | 6 | 7 | 8 | 9 |
|  |    |   |   |   |   |   |   |   |   |   |

|       |          |    |    |    |    |    |    |    |    |    |    |
|-------|----------|----|----|----|----|----|----|----|----|----|----|
| 图像分辨率 | 1280x960 | 5  | 6  | 7  | 8  | 10 | 10 | 10 | 20 | 30 | 40 |
|       | 1280x720 | 7  | 8  | 10 | 10 | 10 | 20 | 20 | 30 | 40 | 50 |
|       | 800x600  | 9  | 10 | 10 | 20 | 20 | 30 | 30 | 50 | 50 | 50 |
|       | VGA      | 10 | 20 | 20 | 30 | 30 | 40 | 50 | 50 | 50 | 50 |
|       | 640x360  | 20 | 30 | 40 | 50 | 50 | 50 | 50 | 50 | 50 | 50 |
|       | 400x300  | 30 | 30 | 40 | 50 | 50 | 50 | 50 | 50 | 50 | 50 |
|       | QVGA     | 40 | 50 | 50 | 50 | 50 | 50 | 50 | 50 | 50 | 50 |
|       | 320x180  | 50 | 50 | 50 | 50 | 50 | 50 | 50 | 50 | 50 | 50 |

**[报警后]**• **传送间隔**

从下列选项中选择将报警图像传送到FTP服务器的传送间隔：

0.1fps/0.2fps/0.33fps/0.5fps/1fps

- **初始值：** 1fps

• **图像数**

从下列选项中选择要传送的报警图像数量。

1幅/ 2幅/ 3幅/ 4幅/ 5幅/ 6幅/ 7幅/ 8幅/ 9幅/ 10幅/ 20幅/ 30幅/ 50幅/ 100幅/ 200幅/ 300幅/ 500幅/ 1000幅/ 1500幅/ 2000幅/ 3000幅

- **初始值：** 100幅

• **录像持续时间**

将会显示保存“图像数”中设置的“传送间隔”大约所需的时间。

**[图像分辨率]**

从下列选项中选择报警发生时所传送图像的分辨率。

JPEG(1)/JPEG(2)/JPEG(3)

- **初始值：** JPEG(2)

**FTP定期图像传送****[FTP定期图像传送]**

选择“开”或者“关”，决定是否使用FTP定期图像传送功能传送图像。

选择“开”时，需要设置FTP服务器。

- **初始值：** 关

**重要事项**

- 使用FTP定期图像传送时，需在“时间表”页面的[时间表]标签页上配置FTP定期图像传送的时间表设置。(请参见169页)

**[目录名]**

输入要保存图像的目录名。

例如，输入“/img”可以指定FTP服务器的根目录下的“img”目录。

- **可以输入的字符数：** 1至256个字符
- **不允许输入的字符：** " & ;

- **初始值：** 无（空白）

### [文件名]

输入文件名（要传送的图像文件的名称）并且选择保存文件名的形式。

- **包括日期和时间：** 文件名将会为[“输入的文件名”+“时间与日期（年/月/日/时/分/秒）”+“序列号（从00开始）”]。
- **不包括日期和时间：** 文件名将会仅为输入的“文件名”。如果选择了“不包括日期和时间”，每次新传送文件时会覆盖旧文件。
- **可以输入的字符数：** 1至32个字符
- **不允许输入的字符：** " & ; / \* < > ? \ |
- **初始值：** 无（空白）

### 注

- 当选择“包括日期和时间”时，在使用夏令时的地区，文件名将会为[“输入的文件名”+“时间与日期（年/月/日/时/分/秒）”+“序列号（从00开始）”]+“s”。

### [传送间隔]

从下列选项中选择FTP定期图像传送的间隔：

1秒/ 2秒/ 3秒/ 4秒/ 5秒/ 6秒/ 10秒/ 15秒/ 20秒/ 30秒/ 1分钟/ 2分钟/ 3分钟/ 4分钟/ 5分钟/ 6分钟/ 10分钟/ 15分钟/ 20分钟/ 30分钟/ 1小时/ 1.5小时/ 2小时/ 3小时/ 4小时/ 6小时/ 12小时/ 24小时

- **初始值：** 1秒

### [图像分辨率]

从下列选项中选择传送图像的分辨率：

JPEG(1)/JPEG(2)/JPEG(3)

- **初始值：** JPEG(2)

### [FTP服务器地址]

输入FTP服务器的IP地址或者主机名。

- **可以输入的字符数：** 1至128个字符
- **可以输入的字符：** 字母、数字和字符包括冒号（:）、句点（.）、下划线（\_）和连字号（-）。

### 重要事项

- 为“FTP服务器地址”输入主机名时，需要在“网络”页面的[网络]标签页中设置DNS。（请参见143页）

### [用户名]

输入访问FTP服务器的用户名（登录名）。

- **可以输入的字符数：** 1至32个字符
- **不允许输入的字符：** " & ; ; \

### [密码]

输入访问FTP服务器的密码。

- **可以输入的字符数：** 0至32个字符
- **不允许输入的字符：** " &

### [控制端口]

输入准备用于FTP服务器的控制端口号。

- **可用端口号：** 1-65535

- **初始值:** 21

因以下端口号已在本产品上使用, 请选择其他端口号:

20, 23, 25, 42, 53, 67, 68, 69, 80, 110, 123, 161, 162, 995, 10669, 10670

### [FTP模式]

选择“被动”或者“主动”决定FTP模式。

一般情况下, 选择“被动”。如果选择“被动”但不能连接, 则选择“主动”。

- **初始值:** 被动

## 2.9.2.3 进行与NTP服务器有关的设置

NTP服务器地址及端口号等与NTP服务器有关的设置可以在此页进行。

### 重要事项

- 在系统运用时, 如果要设置更精确的时间和日期, 请选择“与NTP服务器同步”。

| 其他设置   |   |
|--|---|
| SMTP (邮件)   FTP   NTP   UPnP   DDNS   SNMP   QoS |   |
| NTP  |   |
| 时间调整   | <input type="radio"/> 手动 <input checked="" type="radio"/> 与NTP服务器同步 |
| NTP服务器地址的获取方法                                    | 手动  |
| NTP服务器地址   | 输入示例: 192.168.0.10  |
| NTP端口  | 119 (1-65535)   |
| 时间调整间隔   | 1小时   |
| 设置   |   |

### [时间调整]

选择时间的调整方法。使用所选择方法调整的时间将用作摄像机的标准时间。

- **手动:** 在“基本”页面的[基本]标签页中设置的时间将用作摄像机的标准时间。
- **与NTP服务器同步:** 与NTP服务器同步自动调整的时间将用作摄像机的标准时间。
- **初始值:** 手动

### [NTP服务器地址的获取方法]

在“时间调整”中选择“与NTP服务器同步”后, 请选择NTP服务器地址的获取方法。

- **自动:** 从DHCP服务器获取NTP服务器地址。
- **手动:** 在“NTP服务器地址”中输入NTP服务器地址, 进行设置。
- **初始值:** 手动

### 重要事项

- 从DHCP服务器获取“NTP服务器地址”时, 需在“网络”页面的[网络]标签页中将“网络连接方法”设为“DHCP”、“自动 (AutoIP)”或“自动 (高级)”。(请参见143页)

### [NTP服务器地址]

当“NTP服务器地址的获取方法”选择为“手动”时, 输入NTP服务器的IP地址或者主机名。

- **可以输入的字符数：** 1至128个字符
- **可以输入的字符：** 字母、数字和字符包括冒号（:）、句点（.）、下划线（\_）和连字号（-）。
- **初始值：** 无（空白）

### 重要事项

- 为“NTP服务器地址”输入主机名时，需要在“网络”页面的[网络]标签页中设置DNS。（请参见143页）

### [NTP端口]

输入准备使用的NTP服务器的端口号。

- **可用端口号：** 1 - 65535
- **初始值：** 123

因以下端口号已在本产品上使用，请选择其他端口号：

20, 21, 23, 25, 42, 53, 67, 68, 69, 80, 110, 161, 162, 995, 10669, 10670

### [时间调整间隔]

选择与NTP服务器的同步间隔（1至24小时：以1小时间隔为单位）。

- **初始值：** 1小时

## 2.9.2.4 配置UPnP设置

摄像机支持UPnP（Universal Plug and Play）。使用UPnP功能后，可自动进行以下设置：

- 设置路由器的端口转发功能。（但路由器需要支持UPnP。）使用该功能便于通过因特网或移动电话及其它移动终端访问摄像机。
- 在电脑的[网络]文件夹内创建摄像机快捷操作，即使摄像机的IP地址变更，该快捷操作也将自动更新。

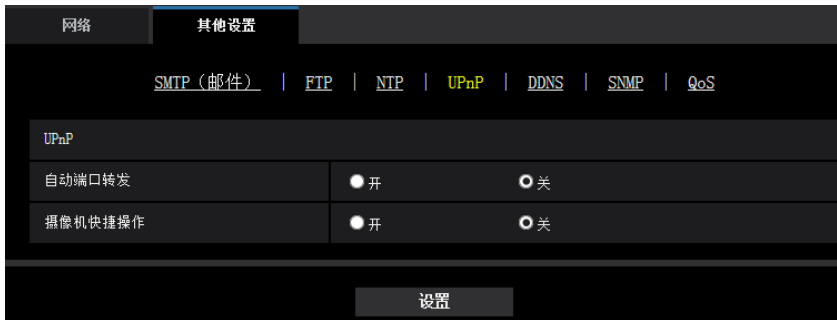

### [自动端口转发]

选择“开”或者“关”决定是否使用路由器的端口转发功能。

若想使用自动端口转发功能，使用的路由器必须支持UPnP，且UPnP功能有效。

- **初始值：** 关

### 注

- 端口号可能因自动端口转发而变更。发生变更后，需对电脑或录像机等注册的摄像机端口号进行更改。
- UPnP功能可在将摄像机连接到IPv4网络时使用。该功能不支持IPv6。
- 需要确认自动端口转发是否正确设置时，可点击“维护”页面的[状态]标签页，确认“UPnP”的“状态”为“有效”。（请参见180页）  
如果未显示“有效”，请参见“3.2 故障排除”部分的“无法通过互联网访问摄像机。”（请参见189页）

### [摄像机快捷操作]

选择是否在电脑的[网络]文件夹内创建摄像机的快捷操作。创建摄像机快捷操作时，请选择“开”。若想使用摄像机快捷操作功能，请事先在电脑中将UPnP功能设为开启。

- 初始值：关

### 注

- 要在电脑的[网络]文件夹内显示摄像机的快捷操作，有必要添加Windows组件。请参照以下内容，开启UPnP功能。

#### Windows 7操作系统：

[开始] → [控制面板] → [网络和 Internet 连接] → [网络和共享中心] → 选择 [更改高级共享设置]中 [网络发现] 的 [启用网络发现] → 单击 [保存修改] → 完成

#### 对于Windows 8.1和Windows 8

右键单击[开始] → 选择[控制面板] → [网络和 Internet] → [网络和共享中心] → 选择[更改高级共享设置]中[网络发现]的[启用网络发现] → 单击[保存修改] → 完成

#### Windows 10操作系统：

[开始] → [设置] → [网络和 Internet] → [以太网] → [网络和共享中心] → 选择 [更改高级共享设置]中[网络发现]的[启用网络发现] → 单击[保存更改] → 完成

## 2.9.2.5 进行与DDNS有关的设置

通过因特网访问摄像机时，必须设置DDNS功能。  
有关如何进行与DDNS有关的设置，请参见162 页。



### [安装区域]

选择安装摄像机的区域。  
日本/全球

### 注

- 如果摄像机在日本使用，请选择“日本”。如果摄像机在日本以外的地区使用，请选择“全球”。选择“全球”时显示的“Viewnetcam.com”服务无法在日本使用。

### [服务]

选择DDNS服务决定是否使用DDNS。

- 关：不使用DDNS。
- Viewnetcam.com：使用“Viewnetcam.com”服务。
- DDNS更新：在没有DHCP协议的情况下使用DDNS更新（依据RFC2136）。



- **DDNS更新 (DHCP)**：在具有DHCP协议的情况下使用DDNS更新（依据RFC2136）。
- **初始值**：关

#### 注

- 使用DDNS更新（依据RFC2136）时，对有无DHCP协议的选择可咨询网络管理员。

## 2.9.2.6 进行与SNMP有关的设置

与SNMP有关的设置可以在此页进行。可以使用SNMP管理软件检查摄像机的状态。使用SNMP功能时，请向网络管理员确认设置内容。

### [团体名称]

输入要监视的团体名称。

- **可以输入的字符数**：0至32个字符
- **初始值**：无（空白）

### 重要事项

- 使用SNMP功能时，需要输入团体名称。如未输入团体名称，SNMP功能不工作。

### [摄像机标题]

输入准备使用SNMP功能管理的摄像机标题。

- **可以输入的字符数**：0至32个字符
- **初始值**：无（空白）

### [摄像机位置]

输入安装摄像机的位置名称。

- **可以输入的字符数**：0至32个字符
- **初始值**：无（空白）

### [联系方式（管理员的邮件地址或电话号码）]

输入SNMP管理员的邮件地址或者电话号码。

- **可以输入的字符数**：0至255个字符
- **初始值**：无（空白）

### 2.9.2.7 配置QoS设置

在此部分配置与Diffserv功能和流的形成相关的设置。

#### Diffserv

Diffserv功能可用于设置路由器发送的图像/音频数据的优先级。此功能设置的优先级必须与分配给路由器的DSCP值一致。使用Diffserv功能时，请向网络管理员确认设置内容。

| Diffserv            |  |
|---------------------|--|
| 视频 DSCP (0-63)      | 0  |
| 音频 DSCP (0-63)      | 0  |
| TCP报警通知 DSCP (0-63) | 0  |
| 流的形成                | <input checked="" type="radio"/> 开 <input type="radio"/> 关 |

#### [视频 DSCP (0-63)]

输入视频数据的数据包优先级。

- 可用值：0 - 63
- 初始值：0

#### [音频 DSCP (0-63)]

输入音频传送/接收的数据包优先级。

- 可用值：0 - 63
- 初始值：0

#### [TCP报警通知 DSCP (0-63)]

输入TCP报警通知的数据包优先级。

- 可用值：0 - 63
- 初始值：0

#### 流的形成

##### [流的形成]

选择开/关以确定是否控制H.265（或H.274）图像数据，以使其不会损坏。对于网络设备丢失来自摄像机的视频数据非常有利，但是视频播放会延迟。

### 2.9.3 如何进行与DDNS有关的设置

在摄像机中使用DDNS功能时，可使用以下任意一个DDNS服务。

- “Viewnetcam.com” 服务
- DDNS更新（依据RFC2136）

### 重要事项

- 利用DDNS服务之前，需在路由器中进行端口转发设置。
- **关于DDNS更新（依据RFC2136）**  
本公司对“Viewnetcam.com”服务以外的DDNS相关功能一概不作保证。因此，由于使用“Viewnetcam.com”服务以外的DDNS功能而对摄像机造成任何故障或损害时，本公司不承担责任。有关“Viewnetcam.com”服务以外的DDNS功能，其选择与设置可咨询该服务提供商。

### 注

- “Viewnetcam.com”服务（收费）是本公司推荐的DDNS服务。关于“Viewnetcam.com”服务的详细信息，请参见“Viewnetcam.com”服务的网站（<http://www.viewnetcam.com/>）。

## 关于DDNS服务（IPv4 / IPv6）

使用DDNS服务后，可通过因特网查看摄像机图像。

DDNS服务是一种将动态全球地址与域名进行绑定的服务。

可设置本公司推荐的DDNS服务即“Viewnetcam.com”服务（收费。支持IPv6，但此时需要IPv4/IPv6两种连接环境。）或“DDNS更新（依据RFC2136）”。

很多网络服务商提供的服务都是全球地址，全球地址不是固定的，是会变化的。因此一段时间之后，可能将无法通过先前的全球地址访问摄像机。通过因特网访问全球地址不固定的环境中的摄像机时，需要以下任何一种服务：

- **DDNS服务（“Viewnetcam.com”服务等）**  
一种即使全球地址发生变化，也可通过注册的固定域名（例如：\*\*\*\*\*.viewnetcam.com）进行访问的服务。使用IPv6连接时，也需要参加域名服务。  
关于“Viewnetcam.com”服务的详细信息，请参见“Viewnetcam.com”服务的网站（<http://www.viewnetcam.com/>）。
- **固定IP地址服务（签约网络服务商的服务等）**  
一种全球地址（固定）不变的服务。

### 2.9.3.1 DDNS服务的架构（以“Viewnetcam.com”服务为例）

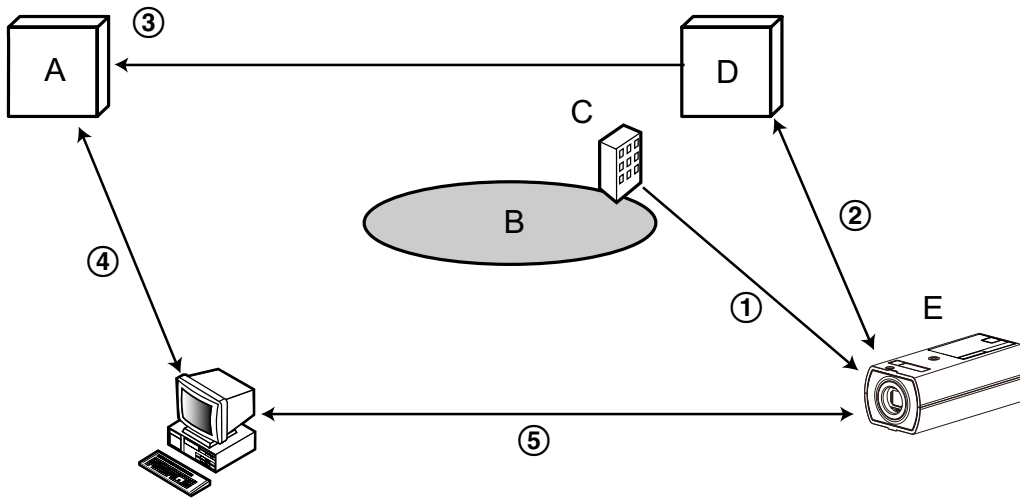

- A. DNS服务器
- B. 因特网
- C. 网络服务商
- D. “Viewnetcam.com” 服务器
- E. 远处的商店

① 全球地址被更改。

签约网络服务商将全球地址分配到路由器（或摄像机）。此时被分配的全球地址不是固定的，是会变化的。

② 自动注册“\*\*\*\*\*.viewnetcam.com”和全球地址。

如果已参加“Viewnetcam.com”服务，将向摄像机分配固有“域名”（例如：\*\*\*\*\*.viewnetcam.com）。当摄像机自动向“Viewnetcam.com”的服务器通知全球地址时，“Viewnetcam.com”的服务器会对摄像机的域名和路由器（或摄像机）的全球地址进行管理。

③ 通过“\*\*\*\*\*.viewnetcam.com”自动注册当前全球地址

“Viewnetcam.com”的服务器将路由器（或摄像机）的全球地址和域名注册到DNS服务器中。

④ 从URL（域名）获取全球地址

通过因特网访问摄像机时，向网络浏览器输入含域名的URL后，DNS服务器将识别出已注册的路由器（或摄像机）全球地址。

⑤ 通过当前全球地址访问摄像机

可通过识别出的全球地址访问路由器（或摄像机），对图像进行监控。

注

- 有关使用的IP地址是否固定，可咨询签约的网络服务商。
- 因网络服务商不同，有时可能会分配本地地址。此时将无法利用DDNS服务。因此请与签约的网络服务商进行确认。

## 使用“Viewnetcam.com”服务时

| DDNS                  |   |
|-----------------------|---|
| 安装区域                  | 全球  |
| 服务                    | Viewnetcam.com                                      |
| 摄像机URL                |   |
| 通往Viewnetcam.com注册的链接 |   |
| 访问间隔                  | 1小时   |
| 全球IP地址通知方式            | <input type="radio"/> 正常 <input type="radio"/> 其他设置 |

### [摄像机URL]

显示在“Viewnetcam.com”上注册的摄像机URL。

### [通往Viewnetcam.com注册的链接]

点击所显示的URL，将在新窗口打开“Viewnetcam.com”服务的注册画面。在“Viewnetcam.com”服务的注册画面进行服务注册。

### [访问间隔]

输入检查“Viewnetcam.com”服务器的IP地址和主机名的间隔时间：  
10 分钟 / 20 分钟 / 30 分钟 / 40 分钟 / 50 分钟 / 1小时

- 初始值： 1小时

### [全球IP地址通知方式]

通常情况下，[全球IP地址通知方式]应设为“正常”。

如果在“Viewnetcam.com”中注册后30分钟内无法使用注册的URL访问摄像机，请选择“其他设置”。在这种情况下，必须启用摄像机和路由器的UPnP（请参见159页）。

- 初始值： 正常

## “Viewnetcam.com”服务的注册步骤

1. 在[服务]中选择 [Viewnetcam.com]，点击[设置]按钮。  
→ 在[通往Viewnetcam.com注册的链接]中显示URL。  
若[通往Viewnetcam.com注册的链接]不显示URL，请确认摄像机的网络配置是否正确。此外，请确认摄像机已连接到互联网，并再次点击 [设置] 按钮。
2. 按照画面提示，进行“Viewnetcam.com”服务的注册。  
→ “Viewnetcam.com”服务的注册画面将在新窗口中打开。

若不显示注册画面，请确认电脑是否连接到因特网，并点击网络浏览器的刷新按钮。

| DDNS                  |   |
|-----------------------|---|
| 安装区域                  | 全球  |
| 服务                    | Viewnetcam.com                                      |
| 摄像机URL                |   |
| 通往Viewnetcam.com注册的链接 | http://*****  |
| 访问间隔                  | 1小时   |
| 全球IP地址通知方式            | <input type="radio"/> 正常 <input type="radio"/> 其他设置 |

### 3. 按照画面提示，进行“Viewnetcam.com”服务的注册。

→ 当显示“开始服务”时，请关闭注册页面。

可使用注册时选择的摄像机URL访问摄像机。但当连接到与摄像机在相同网络（LAN）的电脑时无法通过该URL访问。

| DDNS                  |   |
|-----------------------|---|
| 安装区域                  | 全球  |
| 服务                    | Viewnetcam.com                                      |
| 摄像机URL                | ****.*****  |
| 通往Viewnetcam.com注册的链接 | http://*****  |
| 访问间隔                  | 1小时   |
| 全球IP地址通知方式            | <input type="radio"/> 正常 <input type="radio"/> 其他设置 |

### 注

- 完成“Viewnetcam.com”服务的注册后，将显示“摄像机URL”中注册的URL。注册的摄像机URL可能最多需要30分钟左右才能生效。
- 注册后想要注销“Viewnetcam.com”服务时，请访问“Viewnetcam.com”服务的网站（<http://www.viewnetcam.com/>）进行解约。
- 在viewnetcam设置页面或状态页面中，“Viewnetcam.com”服务的URL显示为“到期”时，请在注册完“Viewnetcam.com”服务后重新启动摄像机。重启摄像机后，请检查已注册的URL显示在“维护”页面上[状态] - [Viewnetcam.com]中“Viewnetcam.com”的URL中。
- 访问“通往Viewnetcam.com注册的链接”旁边显示的URL后，可确认“Viewnetcam.com”服务中的注册信息。若不显示URL，请确认电脑已连接到互联网，并点击[设置]按钮。
- 路由器全球地址发生变化，经常无法访问时，请将“访问间隔”设为较小的值。

## 确认“Viewnetcam.com”服务的注册信息

可以确认摄像机是否注册了“Viewnetcam.com”服务。(请参见180页)

### 2.9.3.2 使用“DDNS更新”

The screenshot shows the '其他设置' (Other Settings) tab in a network configuration interface. Under the 'DDNS' section, the '安装区域' (Installation Area) is set to '全球' (Global), the '服务' (Service) is set to 'DDNS更新' (DDNS Update), and the '访问间隔' (Access Interval) is set to '24小时' (24 hours). The '主机名' (Host Name) field is empty. A '设置' (Settings) button is visible at the bottom.

#### [主机名]

输入在DDNS更新中使用的主机名。

- **可以输入的字符数：** 3至250个字符  
以“(主机名).(域名)”的形式输入。
- **可以输入的字符：** 字母、数字和字符包括冒号(:)、句点(.)、下划线(\_)和连字号(-)。
- **初始值：** 无(空白)

#### 注

- 关于允许使用的主机名，请向网络管理员咨询。

#### [访问间隔]

选择对DDNS更新服务器的IP地址和主机名进行确认的间隔。

10分钟 / 20分钟 / 30分钟 / 40分钟 / 50分钟 / 1小时 / 6小时 / 24小时

- **初始值：** 24小时

### 2.9.3.3 使用“DDNS更新 (DHCP)”

The screenshot shows the '其他设置' (Other Settings) tab in a network configuration interface. Under the 'DDNS' section, the '安装区域' (Installation Area) is set to '全球' (Global), the '服务' (Service) is set to 'DDNS更新 (DHCP)' (DDNS Update (DHCP)), and the '主机名' (Host Name) field is empty. A '设置' (Settings) button is visible at the bottom.

### **[主机名]**

输入在DDNS更新中使用的主机名。

- **可以输入的字符数：** 3至250个字符  
以“（主机名）.（域名）”的形式输入。
- **可以输入的字符：** 字母、数字和字符包括冒号（:）、句点（.）、下划线（\_）和连字号（-）。
- **初始值：** 无（空白）

### **注**

- 关于允许使用的主机名，请向网络管理员咨询。



## 2.10 进行与时间表有关的设置[时间表]

在“时间表”页面，可以对时间表进行如下相关设置：

- 报警权限（端子报警1, 2, 3）
- 报警权限（端子报警1）
- 报警权限（端子报警2）
- 报警权限（端子报警3）
- 允许移动检测
- 允许访问
- 录制到SD卡（录制流1）
- 录制到SD卡（录制流2）
- 声音检测许可
- 图像调整 1 : Scene 1
- 图像调整 2 : Scene 2
- 图像调整 3 : Scene 3
- 图像调整 4 : Scene 4
- FTP定期图像传送
- 电子邮件许可

“时间表”页面仅有[时间表]标签页。

## 2 设置

可以设置多达5个时间表。

| 时间表           |       |   |
|---------------|-------|---|
| 时间表 1<br>(白色) | 时间表模式 | 关   |
|               | 时间范围  | <input type="checkbox"/> 星期一 <input type="checkbox"/> 星期二 <input type="checkbox"/> 星期三 <input type="checkbox"/> 星期四 <input type="checkbox"/> 星期五 <input type="checkbox"/> 星期六 <input type="checkbox"/> 星期日<br><input type="checkbox"/> 24小时 00:00 - 00:00 |
| 时间表 2<br>(蓝色) | 时间表模式 | 关   |
|               | 时间范围  | <input type="checkbox"/> 星期一 <input type="checkbox"/> 星期二 <input type="checkbox"/> 星期三 <input type="checkbox"/> 星期四 <input type="checkbox"/> 星期五 <input type="checkbox"/> 星期六 <input type="checkbox"/> 星期日<br><input type="checkbox"/> 24小时 00:00 - 00:00 |
| 时间表 3<br>(绿色) | 时间表模式 | 关   |
|               | 时间范围  | <input type="checkbox"/> 星期一 <input type="checkbox"/> 星期二 <input type="checkbox"/> 星期三 <input type="checkbox"/> 星期四 <input type="checkbox"/> 星期五 <input type="checkbox"/> 星期六 <input type="checkbox"/> 星期日<br><input type="checkbox"/> 24小时 00:00 - 00:00 |
| 时间表 4<br>(红色) | 时间表模式 | 关   |
|               | 时间范围  | <input type="checkbox"/> 星期一 <input type="checkbox"/> 星期二 <input type="checkbox"/> 星期三 <input type="checkbox"/> 星期四 <input type="checkbox"/> 星期五 <input type="checkbox"/> 星期六 <input type="checkbox"/> 星期日<br><input type="checkbox"/> 24小时 00:00 - 00:00 |
| 时间表 5<br>(黑色) | 时间表模式 | 关   |
|               | 时间范围  | <input type="checkbox"/> 星期一 <input type="checkbox"/> 星期二 <input type="checkbox"/> 星期三 <input type="checkbox"/> 星期四 <input type="checkbox"/> 星期五 <input type="checkbox"/> 星期六 <input type="checkbox"/> 星期日<br><input type="checkbox"/> 24小时 00:00 - 00:00 |

|     | 0:00 | 6:00 | 12:00 | 18:00 | 24:00 |
|-----|------|------|-------|-------|-------|
| 星期一 |      |      |       |       |       |
| 星期二 |      |      |       |       |       |
| 星期三 |      |      |       |       |       |
| 星期四 |      |      |       |       |       |
| 星期五 |      |      |       |       |       |
| 星期六 |      |      |       |       |       |
| 星期日 |      |      |       |       |       |

设置

### 1. 从“时间表模式”选择要指定给时间表的动作。

初始值为“关”。

- **关**: 对应时间表不采取动作。
- **报警权限 (端子报警1, 2, 3)**: 时间表期间, 允许报警输入 (端子报警)。
- **报警权限 (端子报警1)**: 时间表期间, 允许端子1报警输入 (端子报警)。
- **报警权限 (端子报警2)**: 时间表期间, 允许端子2报警输入 (端子报警)。
- **报警权限 (端子报警3)**: 时间表期间, 允许端子3报警输入 (端子报警)。
- **允许移动检测**: 时间表期间移动检测功能 (VMD) 将会启动。

- **允许访问:** 访问级别在[用户验证]标签页 (请参见138 页) 上被设为“2.摄像机控制”和“3.仅实时”的用户仅可在时间表周期内访问摄像机。
- **录制到SD卡 (录制流1):** 在时间表中设置的时间段进行SD录像。此外, 仅在在有流时启用“录像格式”。
- **录制到SD卡 (录制流2):** 在时间表中设置的时间段进行SD录像。此外, 仅在在有流时启用“录像格式”。
- **声音检测许可:** 时间表期间, 将启用声音检测功能。
- **图像调整1: Scene1:** 在时间表内指定的时间中将“场景文件1”设置为场景文件2。时间表的指定时间结束后, 图像被设为“场景文件以外”的图像设置。
- **图像调整1: Scene2:** 在时间表内指定的时间中将“场景文件2”设置为场景文件2。时间表的指定时间结束后, 图像被设为“场景文件以外”的图像设置。
- **图像调整1: Scene3:** 在时间表的指定时间, 图像被设为“场景文件3”的画质设置。一旦时间表的指定时间已过, 画质设置将被设为“场景文件以外”。
- **图像调整1: Scene4:** 在时间表的指定时间, 图像被设为“场景文件4”的画质设置。一旦时间表的指定时间已过, 画质设置将被设为“场景文件以外”。
- **FTP定期图像传送:** 在时间表指定的时间执行FTP定期图像传送。
- **电子邮件许可:** 设定时间表时, 将在报警是输入时发送邮件通知。

#### 注

- 为“用户管理”页面的[用户验证]标签页上的“用户验证”选择“开”(请参见138 页), 并为“主机验证”页面上的“主机验证”选择“关”(请参见141 页) 以验证“允许访问”。
  - 选择“录制到SD卡 (录制流1)”或“录制到SD卡 (录制流2)”时, 为[SD记忆卡]标签页上的“录像格式”选择“流(1)”、“流(2)”、“流(3)”或“流(4)”, 并为“保存模式”选择“时间表”。(请参见72 页)
2. 通过在对应的复选框内打钩选择星期几。
  3. 从下拉菜单中可以选择时间表的开始时间和结束时间。  
如果不指定时间, 在“24小时”的复选框打钩。
  4. 设置完成后, 单击[设置]按钮。  
→ 结果将会显示在窗口的底部。

#### 注

- 窗口底部显示的时间表可以通过分配至每个时间表的颜色来识别。

## 2.10.1 如何设置时间表

| 时间表           |       |   |
|---------------|-------|---|
| 时间表 1<br>(白色) | 时间表模式 | 关   |
|               | 时间范围  | <input type="checkbox"/> 星期一 <input type="checkbox"/> 星期二 <input type="checkbox"/> 星期三 <input type="checkbox"/> 星期四 <input type="checkbox"/> 星期五 <input type="checkbox"/> 星期六 <input type="checkbox"/> 星期日<br><input type="checkbox"/> 24小时 : : - : : |
| 时间表 2<br>(蓝色) | 时间表模式 | 关   |
|               | 时间范围  | <input type="checkbox"/> 星期一 <input type="checkbox"/> 星期二 <input type="checkbox"/> 星期三 <input type="checkbox"/> 星期四 <input type="checkbox"/> 星期五 <input type="checkbox"/> 星期六 <input type="checkbox"/> 星期日<br><input type="checkbox"/> 24小时 : : - : : |
| 时间表 3<br>(绿色) | 时间表模式 | 关   |
|               | 时间范围  | <input type="checkbox"/> 星期一 <input type="checkbox"/> 星期二 <input type="checkbox"/> 星期三 <input type="checkbox"/> 星期四 <input type="checkbox"/> 星期五 <input type="checkbox"/> 星期六 <input type="checkbox"/> 星期日<br><input type="checkbox"/> 24小时 : : - : : |
| 时间表 4<br>(红色) | 时间表模式 | 关   |
|               | 时间范围  | <input type="checkbox"/> 星期一 <input type="checkbox"/> 星期二 <input type="checkbox"/> 星期三 <input type="checkbox"/> 星期四 <input type="checkbox"/> 星期五 <input type="checkbox"/> 星期六 <input type="checkbox"/> 星期日<br><input type="checkbox"/> 24小时 : : - : : |
| 时间表 5<br>(黑色) | 时间表模式 | 关   |
|               | 时间范围  | <input type="checkbox"/> 星期一 <input type="checkbox"/> 星期二 <input type="checkbox"/> 星期三 <input type="checkbox"/> 星期四 <input type="checkbox"/> 星期五 <input type="checkbox"/> 星期六 <input type="checkbox"/> 星期日<br><input type="checkbox"/> 24小时 : : - : : |

|     | 0:00 | 6:00 | 12:00 | 18:00 | 24:00 |
|-----|------|------|-------|-------|-------|
| 星期一 |      |      |       |       |       |
| 星期二 |      |      |       |       |       |
| 星期三 |      |      |       |       |       |
| 星期四 |      |      |       |       |       |
| 星期五 |      |      |       |       |       |
| 星期六 |      |      |       |       |       |
| 星期日 |      |      |       |       |       |

1. 在“FTP图像传送时间表”的复选框打钩选择所需要的星期几。  
→ 所选择的星期几将会在时间表中生效。
2. 单击下拉菜单并且选择需要的“小时”和“分钟”可以指定时间。  
如果不指定时间，在“24小时”的复选框打钩。

3. 设置完成后，单击[设置]按钮。  
→ 结果将会显示在窗口的底部。

**时间表**

| 时间表           | 时间表模式     | 时间表范围   |
|---------------|-----------|---|
| 时间表 1<br>(白色) | 允许移动检测    | <input checked="" type="checkbox"/> 星期一 <input checked="" type="checkbox"/> 星期二 <input checked="" type="checkbox"/> 星期三 <input checked="" type="checkbox"/> 星期四 <input checked="" type="checkbox"/> 星期五 <input checked="" type="checkbox"/> 星期六 <input checked="" type="checkbox"/> 星期日<br>24小时 09:00 - 17:30 |
| 时间表 2<br>(蓝色) | 允许移动检测    | <input checked="" type="checkbox"/> 星期一 <input checked="" type="checkbox"/> 星期二 <input type="checkbox"/> 星期三 <input checked="" type="checkbox"/> 星期四 <input checked="" type="checkbox"/> 星期五 <input checked="" type="checkbox"/> 星期六 <input checked="" type="checkbox"/> 星期日<br>24小时 23:00 - 07:00            |
| 时间表 3<br>(绿色) | FTP定期图像传送 | <input type="checkbox"/> 星期一 <input type="checkbox"/> 星期二 <input type="checkbox"/> 星期三 <input type="checkbox"/> 星期四 <input type="checkbox"/> 星期五 <input checked="" type="checkbox"/> 星期六 <input checked="" type="checkbox"/> 星期日<br>24小时 00:00 - 00:00  |
| 时间表 4<br>(红色) | 关         | <input type="checkbox"/> 星期一 <input type="checkbox"/> 星期二 <input type="checkbox"/> 星期三 <input type="checkbox"/> 星期四 <input type="checkbox"/> 星期五 <input type="checkbox"/> 星期六 <input type="checkbox"/> 星期日<br>24小时 00:00 - 00:00  |
| 时间表 5<br>(黑色) | 关         | <input type="checkbox"/> 星期一 <input type="checkbox"/> 星期二 <input type="checkbox"/> 星期三 <input type="checkbox"/> 星期四 <input type="checkbox"/> 星期五 <input type="checkbox"/> 星期六 <input type="checkbox"/> 星期日<br>24小时 00:00 - 00:00  |

**设置**

## 2.10.2 如何删除所设置的时间表



1. 除去所设置的星期几的复选框中的钩。

2. 设置完成后，单击[设置]按钮。  
→ 所选择的星期几的时间被删除。

| 时间表  |  |      |       |       |       |       |       |     |  |  |  |  |  |     |  |  |  |  |  |     |  |  |  |  |  |     |  |  |  |  |  |     |  |  |  |  |  |     |  |  |  |  |  |     |  |  |  |  |  |
|--|--|------|-------|-------|-------|-------|-------|-----|--|--|--|--|--|-----|--|--|--|--|--|-----|--|--|--|--|--|-----|--|--|--|--|--|-----|--|--|--|--|--|-----|--|--|--|--|--|-----|--|--|--|--|--|
| 时间表 1<br>(白色)  | 时间表模式: 关<br>时间范围: <input type="checkbox"/> 星期一 <input type="checkbox"/> 星期二 <input type="checkbox"/> 星期三 <input type="checkbox"/> 星期四 <input type="checkbox"/> 星期五 <input type="checkbox"/> 星期六 <input type="checkbox"/> 星期日<br><input type="checkbox"/> 24小时: [00]:[00] - [00]:[00] |      |       |       |       |       |       |     |  |  |  |  |  |     |  |  |  |  |  |     |  |  |  |  |  |     |  |  |  |  |  |     |  |  |  |  |  |     |  |  |  |  |  |     |  |  |  |  |  |
| 时间表 2<br>(蓝色)  | 时间表模式: 关<br>时间范围: <input type="checkbox"/> 星期一 <input type="checkbox"/> 星期二 <input type="checkbox"/> 星期三 <input type="checkbox"/> 星期四 <input type="checkbox"/> 星期五 <input type="checkbox"/> 星期六 <input type="checkbox"/> 星期日<br><input type="checkbox"/> 24小时: [00]:[00] - [00]:[00] |      |       |       |       |       |       |     |  |  |  |  |  |     |  |  |  |  |  |     |  |  |  |  |  |     |  |  |  |  |  |     |  |  |  |  |  |     |  |  |  |  |  |     |  |  |  |  |  |
| 时间表 3<br>(绿色)  | 时间表模式: 关<br>时间范围: <input type="checkbox"/> 星期一 <input type="checkbox"/> 星期二 <input type="checkbox"/> 星期三 <input type="checkbox"/> 星期四 <input type="checkbox"/> 星期五 <input type="checkbox"/> 星期六 <input type="checkbox"/> 星期日<br><input type="checkbox"/> 24小时: [00]:[00] - [00]:[00] |      |       |       |       |       |       |     |  |  |  |  |  |     |  |  |  |  |  |     |  |  |  |  |  |     |  |  |  |  |  |     |  |  |  |  |  |     |  |  |  |  |  |     |  |  |  |  |  |
| 时间表 4<br>(红色)  | 时间表模式: 关<br>时间范围: <input type="checkbox"/> 星期一 <input type="checkbox"/> 星期二 <input type="checkbox"/> 星期三 <input type="checkbox"/> 星期四 <input type="checkbox"/> 星期五 <input type="checkbox"/> 星期六 <input type="checkbox"/> 星期日<br><input type="checkbox"/> 24小时: [00]:[00] - [00]:[00] |      |       |       |       |       |       |     |  |  |  |  |  |     |  |  |  |  |  |     |  |  |  |  |  |     |  |  |  |  |  |     |  |  |  |  |  |     |  |  |  |  |  |     |  |  |  |  |  |
| 时间表 5<br>(黑色)  | 时间表模式: 关<br>时间范围: <input type="checkbox"/> 星期一 <input type="checkbox"/> 星期二 <input type="checkbox"/> 星期三 <input type="checkbox"/> 星期四 <input type="checkbox"/> 星期五 <input type="checkbox"/> 星期六 <input type="checkbox"/> 星期日<br><input type="checkbox"/> 24小时: [00]:[00] - [00]:[00] |      |       |       |       |       |       |     |  |  |  |  |  |     |  |  |  |  |  |     |  |  |  |  |  |     |  |  |  |  |  |     |  |  |  |  |  |     |  |  |  |  |  |     |  |  |  |  |  |
| <table border="1"> <thead> <tr> <th></th> <th>0:00</th> <th>6:00</th> <th>12:00</th> <th>18:00</th> <th>24:00</th> </tr> </thead> <tbody> <tr> <td>星期一</td> <td colspan="5" style="background-color: #cccccc;"></td> </tr> <tr> <td>星期二</td> <td colspan="5" style="background-color: #cccccc;"></td> </tr> <tr> <td>星期三</td> <td colspan="5" style="background-color: #cccccc;"></td> </tr> <tr> <td>星期四</td> <td colspan="5" style="background-color: #cccccc;"></td> </tr> <tr> <td>星期五</td> <td colspan="5" style="background-color: #cccccc;"></td> </tr> <tr> <td>星期六</td> <td colspan="5" style="background-color: #cccccc;"></td> </tr> <tr> <td>星期日</td> <td colspan="5" style="background-color: #cccccc;"></td> </tr> </tbody> </table> |  |      | 0:00  | 6:00  | 12:00 | 18:00 | 24:00 | 星期一 |  |  |  |  |  | 星期二 |  |  |  |  |  | 星期三 |  |  |  |  |  | 星期四 |  |  |  |  |  | 星期五 |  |  |  |  |  | 星期六 |  |  |  |  |  | 星期日 |  |  |  |  |  |
|  | 0:00   | 6:00 | 12:00 | 18:00 | 24:00 |       |       |     |  |  |  |  |  |     |  |  |  |  |  |     |  |  |  |  |  |     |  |  |  |  |  |     |  |  |  |  |  |     |  |  |  |  |  |     |  |  |  |  |  |
| 星期一  |  |      |       |       |       |       |       |     |  |  |  |  |  |     |  |  |  |  |  |     |  |  |  |  |  |     |  |  |  |  |  |     |  |  |  |  |  |     |  |  |  |  |  |     |  |  |  |  |  |
| 星期二  |  |      |       |       |       |       |       |     |  |  |  |  |  |     |  |  |  |  |  |     |  |  |  |  |  |     |  |  |  |  |  |     |  |  |  |  |  |     |  |  |  |  |  |     |  |  |  |  |  |
| 星期三  |  |      |       |       |       |       |       |     |  |  |  |  |  |     |  |  |  |  |  |     |  |  |  |  |  |     |  |  |  |  |  |     |  |  |  |  |  |     |  |  |  |  |  |     |  |  |  |  |  |
| 星期四  |  |      |       |       |       |       |       |     |  |  |  |  |  |     |  |  |  |  |  |     |  |  |  |  |  |     |  |  |  |  |  |     |  |  |  |  |  |     |  |  |  |  |  |     |  |  |  |  |  |
| 星期五  |  |      |       |       |       |       |       |     |  |  |  |  |  |     |  |  |  |  |  |     |  |  |  |  |  |     |  |  |  |  |  |     |  |  |  |  |  |     |  |  |  |  |  |     |  |  |  |  |  |
| 星期六  |  |      |       |       |       |       |       |     |  |  |  |  |  |     |  |  |  |  |  |     |  |  |  |  |  |     |  |  |  |  |  |     |  |  |  |  |  |     |  |  |  |  |  |     |  |  |  |  |  |
| 星期日  |  |      |       |       |       |       |       |     |  |  |  |  |  |     |  |  |  |  |  |     |  |  |  |  |  |     |  |  |  |  |  |     |  |  |  |  |  |     |  |  |  |  |  |     |  |  |  |  |  |
| <input type="button" value="设置"/>  |  |      |       |       |       |       |       |     |  |  |  |  |  |     |  |  |  |  |  |     |  |  |  |  |  |     |  |  |  |  |  |     |  |  |  |  |  |     |  |  |  |  |  |     |  |  |  |  |  |

## 2.11 配置RS485的设置 [RS485]

在“RS485”页面配置与RS485通信相关的设置。

The screenshot shows the RS485 configuration page with the following settings:

|   |  |
|---|--|
| 通讯速度  | 19200bps   |
| 数据位   | 8bit   |
| 校验  | None   |
| 协议  | Pelco-D  |
| 单元地址  | 01   |
| RS485操作画面   | <input checked="" type="radio"/> 开 (水平/俯仰云台) <input type="radio"/> 关 |
| * 根据所连接的旋转/俯仰云台不同, 操作窗口可能存在某些功能不可用。请确认旋转/俯仰云台的规格。 |  |
| 命令表   |  |
| 上传  | <input type="text"/> 浏览... <input type="button" value="执行"/>         |

### [通讯速度]

从以下选择RS485传送的波特率:

2400bps/ 4800bps/ 9600bps/ 19200bps/ 38400bps

- 初始值: 19200bps

### [数据位]

选择7位或8位的数据位。

- 初始值: 8bit

### [校验]

从以下选择, 以确定是否执行奇偶校验检查。

None/Odd/Even

- 初始值: None

### [协议]

从以下选择RS485控制命令:

Pelco-D/Pelco-P/长铄-柜员机转换协议/自定义

- 初始值: Pelco-D

### [单元地址]

在链接到一起的RS485线上, 将为每个联网设备分配一个地址, 从而发送命令到指定联网设备。确定联网设备的地方不出现重复。设备地址的设置范围取决于您正使用的协议。可以使用的字符是[0-9, a-z, A-Z]。

- 初始值: 01

### [RS485操作画面]

确定是否在“实时”页面显示与RS485传送相关的项目。

- 开 (水平/俯仰云台): 显示使用RS485传送控制旋转/俯仰头的屏幕。
- 关: 不显示与RS485传送相关的项目。
- 初始值: 关



**[命令表]-[上传]**

当使用Pelco-D/Pelco-P之外的RS485控制命令时，为“协议”选择“自定义”并上传命令表到设备。上传完成后，必须重启设备。

有关如何上传命令表和RS485无法控制摄像机的个案的进一步信息，请参见本公司网站 ([https://i-pro.com/global/en/surveillance/training\\_support/support/technical\\_information/](https://i-pro.com/global/en/surveillance/training_support/support/technical_information/))。

当初始化设备时，将初始化命令表设置。在这种情况下，必要时再次上传命令表。

## 2.12 摄像机的维护[维护]

系统日志检查、固件升级、状态确认以及设置菜单的初始化可以在此页进行。

“维护”页面有[系统日志]标签页、[升级]标签页、[状态]标签页、[初始值复位]标签页和[数据]标签页。

### 2.12.1 检查系统日志[系统日志]

单击“维护”页面的[系统日志]标签页。(请参见40 页, 41 页)

在为 [SD记忆卡] 标签页上的“SD记忆卡”选择“使用”后插入SD记忆卡，可在SD记忆卡中保存多达4000条系统日志 (请参见70 页)

将“SD记忆卡”选择为“不使用”时，摄像机内置存储器中可以保存多达100条系统日志。

当保存的系统日志达到最大数目时，新日志将会覆盖旧的系统日志。在这种情况下，最旧的日志最先被覆盖。

系统日志将以每组100条显示，关闭摄像机电源时保存日志。



| 系统日志    | 升级   | 状态      | 初始值复位 | 数据 |
|---------|------|---------|-------|----|
| << 前100 |      | 后100 >> |       |    |
| 编号      | 发生时间 | 内容      |       |    |

#### [后100 >>]

单击“后100 >>”，显示当前系统日志一览的后100条。

#### [<< 前100]

单击“<< 前100”，显示当前系统日志一览的前100条。

#### [编号]

显示系统日志的编号。

#### [发生时间]

显示日志生成的时间和日期。

#### 注

- 当为[基本]标签页上的“时间显示格式”选择“关”(请参见63 页)时，日志时间和日期将以24小时格式显示。

#### [内容]

显示系统日志的内容。关于系统日志的相关信息，请参见186 页。

### 2.12.2 固件升级[升级]

单击“维护”页面的[升级]标签页。(请参见40 页, 41 页)

当前固件可以在此页中升级到最新版本。关于用于固件升级的信息，请向经销商咨询。



[MAC地址], [序列号], [固件版本], [IPv6地址], [播放器软件安装次数], [从生产日期起经过的时间] 将会显示各个项目的信息。

### [扩展软件 >>]

显示扩展软件画面的链接。

有关扩展软件的详细信息，请参见网站

([https://i-pro.com/global/en/surveillance/training\\_support/support/kms/](https://i-pro.com/global/en/surveillance/training_support/support/kms/))。

1. 向经销商咨询之后，将最新固件下载到电脑上。

### 重要事项

- 空格（空白）不能作为保存下载软件的目录名称。

2. 单击[浏览...]按钮，指定下载的固件。

### 注

- 网站会发布最新固件升级信息。

- 在日本使用摄像机时  
[https://biz.panasonic.com/jp-ja/products-services\\_security\\_support](https://biz.panasonic.com/jp-ja/products-services_security_support)
- 在日本以外使用摄像机时  
[https://i-pro.com/global/en/surveillance/training\\_support/support/](https://i-pro.com/global/en/surveillance/training_support/support/)

- 要查看网站，需要连接到互联网。

### 3. 单击所需要的按钮，决定是否在完成软件升级后复位设置至初始值。

**初始值：**请勿在升级后复位设置至初始值。

#### 注

- 请注意，一旦进行初始化就无法复原设置值。

### 4. 单击[执行]按钮。

→ 显示确认窗口。

### 重要事项

- 版本升级后，请务必通过本页面确认版本。
- 完成升级后，删除因特网临时文件。(请参见189页)
- 使用与摄像机在同一子网中的电脑进行固件升级。
- 进行固件升级时，请务必向经销商确认注意事项。
- 当升级应用软件时，请使用固件升级指定的img文件。  
要为升级使用的软件名应是“型号名称（使用小写字母，无需“WV-”）\_xxxxx.img”。  
\* (“xxxxx”指示软件版本。)
- 升级过程中，请勿切断摄像机的电源。
- 升级过程中，请勿操作网络浏览器，请耐心等待直到升级完成。
- 选择“完成升级后复位设置至初始值。(网络设置除外)”时，以下网络相关数据也不会被初始化：  
IPv4的主要服务器地址和次要服务器地址DNS设置、IPv6的主要DNS服务器地址和次要DNS服务器地址设置、DHCP的开关设置、IP地址、子网掩码、默认网关、HTTP端口、HTTP连接方法、UPnP设置、网络速度、带宽控制（比特率）、时间和日期
- 每台电脑上安装的播放器软件应当分别同意安装许可内容。关于软件安装许可的情况，请向经销商咨询。

## 2.12.3 确认状态[状态]

单击“维护”页面的[状态]标签页。(请参见40页, 41页)

在此处可以确认摄像机的状态。

| 系统日志           | 升级   | 状态   | 初始值复位 | 数据 |
|----------------|--|------|-------|----|
| Viewnetcam.com |  |      |       |    |
| 服务器            | http://viewnetcam.com                      |      |       |    |
| 状态             | 启用   |      |       |    |
| 摄像机URL         |  |      |       |    |
| UPnP           |  |      |       |    |
| 端口号 (HTTP)     | -  |      |       |    |
| 状态             | 关闭   |      |       |    |
| 路由器全球地址        |  |      |       |    |
| 自我诊断           |  |      |       |    |
| 硬件1            | 0000-0000-0000-0000-0000-0000-0000-0000-00 |      |       |    |
| SD记忆卡          |  |      |       |    |
| 型号             | SD0000                                     |      |       |    |
| 序列号            | SD000000                                   |      |       |    |
| 剩余容量           | 100.00MB (剩余容量: 100MB)                     |      |       |    |
| 运行时间           | 00:00:00 (00:00:00)                        |      |       |    |
| 覆盖次数           | 0  |      |       |    |
| 编号             | 发生时间                                       | 内容   |       |    |
| 1              | 2023-01-01 00:00:00                        | [内容] |       |    |

## Viewnetcam.com

### [服务器]

显示“Viewnetcam.com”服务器的URL。

### [状态]

显示注册到“Viewnetcam.com”的状态。

### [摄像机URL]

显示注册了“Viewnetcam.com”服务的摄像机的URL。

## UPnP

### [端口号 (HTTP) ]

显示在UPnP完成端口转发设置的端口号。

### [状态]

显示端口转发的状态。

### **[路由器全球地址]**

显示路由器的全球地址。

## 自我诊断

显示硬件自我诊断的结果。

### **注**

- 有关状态显示内容（“Viewnetcam.com”服务、UPnP功能、自我诊断）的详情，请参见本公司网站（[https://i-pro.com/global/en/surveillance/training\\_support/support/technical\\_information](https://i-pro.com/global/en/surveillance/training_support/support/technical_information)）（英文网站）。

## SD记忆卡

### **[型号]**

显示SD记忆卡的型号。

如果无法获取型号信息，将显示“读取错误”。如果未使用SD记忆卡，将显示“不使用”。在其他情况下，将显示“未知”。

### **[序列号]**

显示SD记忆卡的序列号。

如果无法获取序列号信息，将显示“未知”。

### **[剩余容量]**

显示SD记忆卡的剩余容量和总容量。

此信息与“基本”页面的[SD记忆卡]标签页上的SD记忆卡信息的[剩余容量]显示的内容相同。

### **[运行时间]**

显示SD记忆卡已插入摄像机使用的时间长度。

如果无法获取SD记忆卡的已使用时间长度，将显示“未知”。

“运行时间”每小时更新一次。

### **[覆盖次数]**

显示从SD记忆卡总容量计算的覆盖次数、摄像机在SD记忆卡中写入文件的次数以及文件大小。

如果无法计算覆盖次数，将显示“未知”。

### **注**

- 因为覆盖次数仅仅是摄像机的估算值，所以可能与实际覆盖次数不同。

## [编号] / [发生时间] / [内容] 日志

显示与SD记忆卡有关的日志。

| 类别    | 标识          | 错误内容              |
|-------|-------------|-------------------|
| SD记忆卡 | <SD> 格式化    | SD记忆卡已成功格式化。      |
|       | <SD> 格式化错误  | 格式化SD记忆卡时发生错误。    |
|       | <SD> 写保护    | 插入的SD记忆卡有写保护。     |
|       | <SD> 检测错误   | 无法正确识别SD记忆卡。      |
|       | <SD> 写入错误   | 写入SD记忆卡时发生错误。     |
|       | <SD> 读取错误   | 读取SD记忆卡时发生错误。     |
|       | <SD> 删除错误   | 从SD记忆卡删除数据时发生错误。  |
|       | <SD> 文件系统错误 | SD记忆卡的文件系统发生错误。   |
|       | <SD> 不明错误   | SD记忆卡发生上述各项以外的错误。 |

### 重要事项

- 要正确使用此功能，应在使用之前用摄像机格式化SD记忆卡。
- 使用在电脑等其他设备上用过的SD记忆卡时，可能无法显示正确的信息。
- 摄像机内置存储器中可以保存多达30条SD记忆卡日志。当保存的系统日志达到最大数目时，新日志将会覆盖旧的系统日志。

### 注

- 有关状态显示内容（“Viewnetcam.com”服务、UPnP功能、自我诊断）的详情，请参见本公司网站（[https://i-pro.com/global/en/surveillance/training\\_support/support/technical\\_information](https://i-pro.com/global/en/surveillance/training_support/support/technical_information)）（英文网站）。

## 2.12.4 复位/重新启动摄像机[初始值复位]

单击“维护”页面的[初始值复位]标签页。（请参见40页, 41页）

复位摄像机的设置和HTML文件以及重新启动摄像机可以在此页进行。

| 系统日志 | 升级 | 状态 | 初始值复位                  | 数据        |
|------|----|----|------------------------|-----------|
|      |    |    | 复位设置至初始值<br>(网络设置除外)。  | <b>执行</b> |
|      |    |    | 载入初始HTML文件(设置菜单)。      | <b>执行</b> |
|      |    |    | 将设置复位为初始值并且载入初始HTML文件。 | <b>执行</b> |
|      |    |    | 重新启动                   | <b>执行</b> |

### [复位设置至初始值(网络设置除外)。]

单击[执行]按钮，可以将设置复位为初始值。注意网络设置将不会被复位。初始化之后，请等待大约3分钟后开始操作。

### [载入初始HTML文件(设置菜单)。]

单击[执行]按钮，可以将HTML文件复位为初始值。

初始化之后，请等待大约3分钟后开始操作。

### [将设置复位为初始值并且载入初始HTML文件。]

单击[执行]按钮，可以将摄像机的设置和HTML文件复位为初始值。注意网络设置将不会被复位。初始化之后，请等待大约3分钟后开始操作。

### [重新启动]

单击[执行]按钮，可以重新启动摄像机。重启之后，请等待大约2分钟后开始操作。

### 注

- 要初始化网络设置（请参见143 页），切断摄像机电源，同时按下初始化按钮，并确保约15秒后松开按钮。松开按钮后，等待约2分钟。摄像机启动，包括网络设置数据在内的设置内容将被初始化。接通电源后，约3分钟内请勿切断摄像机电源。
- 使用通知功能时，若发生重新启动后未安装SD记忆卡，或者安装了写入锁定状态的SD记忆卡等错误，可向设置的邮件地址及TCP报警通知目标发出通知。（请参见149 页, 134 页）

## 2.12.5 设置数据/备份或恢复日志[数据]

单击“维护”页面的[数据]标签页。（请参见40 页, 41 页）  
可在此部分配置与备份或恢复设置数据并保存日志相关的设置。



## 备份

### [设置数据]

单击[执行]按钮，将摄像机的设置数据备份到电脑。

### [场景文件]

单击[执行]按钮，将摄像机的场景文件备份到电脑。



### [日志数据]

单击[执行]按钮，将摄像机的日志数据备份到电脑。

### 重要事项

- 当备份设置数据或日志时，创建备份文件可能需要一些时间。
- 当备份操作花费10分钟或更长时间时，可能出现通信超时。在这种情况下，可能无法获得全部备份数据。因此，我们建议在10分钟内完成备份操作。还可检查跨是否可以通过恢复获得的数据（日志数据除外）来获取正确的数据。

## 恢复

### [设置数据]

按[浏览...]按钮，选择要恢复的设置数据文件。

单击所需选项相对应的按钮，决定是否恢复网络相关的设置内容。

单击[执行]按钮开始恢复。未完成恢复前请勿执行任何操作。（恢复完成时，摄像机将重新启动。）

确保设置恢复“model name.dat”时使用的设置数据文件的文件名。（必须使用小写字母输入型号名称，无需加“WV-”。）

### [场景文件]

按[浏览...]按钮，选择要恢复的场景文件。

单击[执行]按钮开始恢复。未完成恢复前请勿执行任何操作。

确保设置恢复“model name.txt”时使用的场景文件数据的文件名。（必须使用小写字母输入型号名称，无需加“WV-”。）

## 3 其他

### 3.1 关于显示系统日志

#### 关于SMTP的错误指示

| 类别        | 标识                 | 错误内容   |
|-----------|--------------------|--|
| POP3服务器错误 | 验证错误               | <ul style="list-style-type: none"> <li>输入的用户名或者密码可能不正确。检查邮件设置是否正确。</li> </ul>                                    |
|           | 无法找到POP3服务器。       | <ul style="list-style-type: none"> <li>服务器的IP地址可能不正确。检查服务器的IP地址设置是否正确。</li> <li>POP3服务器可能关机。请咨询网络管理员。</li> </ul> |
| SMTP服务器错误 | 验证错误               | <ul style="list-style-type: none"> <li>输入的用户名或者密码可能不正确。检查邮件设置是否正确。</li> </ul>                                    |
|           | 无法解析来自DNS的邮件服务器地址。 | <ul style="list-style-type: none"> <li>指定的DNS服务器可能不正确。检查DNS服务器的设置是否正确。</li> <li>DNS服务器可能关机。请咨询网络管理员。</li> </ul>  |
|           | 无法找到SMTP服务器。       | <ul style="list-style-type: none"> <li>服务器的IP地址可能不正确。检查服务器的IP地址设置是否正确。</li> <li>SMTP服务器可能关机。请咨询网络管理员。</li> </ul> |
| 内部错误      | 其它错误               | <ul style="list-style-type: none"> <li>邮件功能发生错误。检查邮件设置是否正确。</li> </ul>   |

#### 关于FTP的错误指示

| 类别       | 标识                  | 错误内容  |
|----------|---------------------|---|
| FTP服务器错误 | 无法解析来自DNS的FTP服务器地址。 | <ul style="list-style-type: none"> <li>FTP服务器可能关机。请咨询网络管理员。</li> </ul>  |
|          | 无法找到FTP服务器。         | <ul style="list-style-type: none"> <li>服务器的IP地址可能不正确。检查服务器的IP地址设置是否正确。</li> </ul>   |
| 连接错误     | 传送错误                | <ul style="list-style-type: none"> <li>FTP服务器的设置可能不正确。检查FTP服务器的设置是否正确。</li> <li>与显示内容有关的设置可能不正确。检查FTP服务器的设置是否正确。</li> </ul> |
|          | 被动模式错误              |   |
|          | 退出系统失败              |   |
|          | 改变目录失败。             |   |
|          | 输入的用户名或密码错误。        |   |

| 类别   | 标识   | 错误内容   |
|------|------|--|
| 内部错误 | 其它错误 | <ul style="list-style-type: none"> <li>FTP功能发生错误。检查FTP服务器的设置是否正确。</li> </ul> |

### 关于“Viewnetcam.com”的错误指示

| 类别                  | 标识                             | 错误内容  |
|---------------------|--------------------------------|---|
| 访问测试错误              | 访问测试失败                         | <ul style="list-style-type: none"> <li>可能未为路由器配置端口转发。要启用UPnP功能，请参见路由器的使用说明。</li> </ul>                          |
| Viewnetcam.com服务器错误 | 无法解析来自DNS的Viewnetcam.com服务器地址。 | <ul style="list-style-type: none"> <li>指定的DNS服务器可能不正确。检查DNS服务器的设置是否正确。</li> <li>DNS服务器可能关机。请询问网络管理员。</li> </ul> |
| 连接错误                | Viewnetcam.com服务器没有应答。<br>传送错误 | <ul style="list-style-type: none"> <li>“Viewnetcam.com”服务器可能关机。请询问网络管理员。</li> </ul>                             |
| 内部错误                | 其它错误                           | <ul style="list-style-type: none"> <li>“Viewnetcam.com”功能发生错误。检查“Viewnetcam.com”的设置是否正确。</li> </ul>             |

### 关于DDNS更新的错误指示

| 类别        | 标识                      | 错误内容   |
|-----------|-------------------------|--|
| DDNS服务器错误 | 无法解析来自DNS的DDNS服务器。      | <ul style="list-style-type: none"> <li>指定的DNS服务器可能不正确。检查DNS服务器的设置是否正确。</li> <li>DNS服务器可能关机。请询问网络管理员。</li> </ul>      |
| 连接错误      | DDNS服务器没有应答。<br>注册相同主机名 | <ul style="list-style-type: none"> <li>DDNS服务器可能关机。请询问网络管理员。</li> <li>相同主机名已经在DDNS服务器上注册过。检查DDNS更新设置是否正确。</li> </ul> |
| 内部错误      | 其它错误                    | <ul style="list-style-type: none"> <li>DDNS功能出错。检查DDNS更新设置是否正确。</li> </ul>   |

### 关于NTP的错误指示

| 类别   | 标识          | 错误内容  |
|------|-------------|---|
| 连接错误 | NTP服务器没有应答。 | <ul style="list-style-type: none"> <li>服务器的IP地址可能不正确。检查服务器的IP地址设置是否正确。</li> <li>NTP服务器可能关机。请询问网络管理员。</li> </ul> |
| 内部错误 | 其它错误        | <ul style="list-style-type: none"> <li>NTP功能发生问题。请确认NTP的设置是否正确。</li> </ul>                                      |

| 类别           | 标识       | 错误内容  |
|--------------|----------|---|
| 与NTP时间调整同步成功 | 自动时间调整成功 | <ul style="list-style-type: none"> <li>时间校正成功。</li> </ul> |

### 与登录有关的日志指示

| 类别 | 标识        | 错误内容   |
|----|-----------|--|
| 登录 | 用户名或者IP地址 | <ul style="list-style-type: none"> <li>将“用户验证”选择为“开”时将会显示登录的用户名。</li> <li>将“主机验证”选择为“开”时将会显示当前访问摄像机的电脑IP地址。</li> </ul> |

### 关于TCP报警通知的错误指示

| 类别        | 标识              | 错误内容  |
|-----------|-----------------|---|
| TCP报警通知错误 | 无法找到目标地址        | <ul style="list-style-type: none"> <li>通知目标的IP地址可能有错。确认邮件通知目标的IP地址设置是否正确。</li> <li>通知目标有可能关机。请询问网络管理员。</li> </ul> |
|           | 无法通过DNS解析通知目标地址 | <ul style="list-style-type: none"> <li>DNS服务器的设置可能不正确。检查DNS服务器的设置是否正确。</li> <li>DNS服务器可能关机。请询问网络管理员。</li> </ul>   |

### 关于HTTP报警通知的错误指示

| 类别         | 标识              | 错误内容  |
|------------|-----------------|---|
| HTTP报警通知错误 | 无法找到目标地址        | <ul style="list-style-type: none"> <li>通知目标的IP地址可能有错。确认邮件通知目标的IP地址设置是否正确。</li> <li>通知目标有可能关机。请询问网络管理员。</li> </ul> |
|            | 无法通过DNS解析通知目标地址 | <ul style="list-style-type: none"> <li>DNS服务器的设置可能不正确。检查DNS服务器的设置是否正确。</li> <li>DNS服务器可能关机。请询问网络管理员。</li> </ul>   |

## 3.2 故障排除

在送修之前，请先按照下表确认故障原因。

按照下表方法操作仍无法排除故障或出现该表记述以外的故障时，请与经销商联系。

| 故障现象  | 原因/解决方法  | 参见页码 |
|---|--|------|
| 无法通过网络浏览器访问摄像机。   | <ul style="list-style-type: none"> <li>局域网电缆（5e类或以上）与摄像机的网络插口是否连接牢固？</li> </ul>  | 重要信息 |
|   | <ul style="list-style-type: none"> <li>连接指示灯 (LINK) 是否亮起？<br/>该灯不点亮时，表示与局域网的连接没接好，或者网络没有正常工作。请检查电缆是否有接触不良或接线错误。</li> </ul>   | 重要信息 |
|   | <ul style="list-style-type: none"> <li>摄像机的电源是否接通？<br/>请检查摄像机的电源是否接通。</li> </ul>   | 重要信息 |
|   | <ul style="list-style-type: none"> <li>是否设置了有效IP地址？</li> </ul>   | 143  |
|   | <ul style="list-style-type: none"> <li>是不是访问到了错误的IP地址？<br/>确认连接如下：<br/>在Windows命令提示符下，&gt; ping为“摄像机设置的IP地址”。<br/>如果有回答，说明摄像机工作正常。<br/>如果没有回答，请使用连接到摄像机同一网络的电脑，通过以下方法检查连接。如果启用电脑上的防火墙设置，请在摄像机上进行设置前暂时予以禁用。               <ul style="list-style-type: none"> <li>启动“IP简易设置软件”，确认摄像机的IP地址，然后访问该IP地址。</li> <li>如果网络设置（IP地址、子网掩码和默认网关）错误，请重新启动摄像机，并在重启后20分钟内使用“IP简易设置软件”更改网络设置。</li> <li>在没有DHCP服务器的网络中，按住摄像机上的初始化按钮重启摄像机时，其IP地址将被配置为“192.168.0.10”。摄像机初始化以后，访问摄像机并且重新设置IP地址。（摄像机初始化的时候，以前在设置菜单中配置的摄像机的全部设置都将被初始化。）</li> </ul> </li> </ul> | -    |
| <ul style="list-style-type: none"> <li>HTTP端口号是否设置为“554”？<br/>关于HTTP端口号，请使用摄像机未使用的端口号。<br/>摄像机使用的端口号：20, 21, 23, 25, 42, 53, 67, 68, 69, 110, 123, 161, 162, 554, 995, 10669, 10670, 59000 - 61000</li> </ul> | 146  |      |

| 故障现象          | 原因/解决方法  | 参见页码              |
|---------------|--|-------------------|
|               | <ul style="list-style-type: none"> <li>• 设置的IP地址与其他设备是否重复？<br/>设置的IP地址与要访问的网络子网是否在同一网段？<br/><b>如果电脑和摄像机连接在同一子网内：</b><br/>摄像机和电脑的IP地址是否设置在同一子网中？或者，网络浏览器是否设置了“使用代理服务器”？<br/>如果在同一子网中访问摄像机，建议在“不要把这些地址用于代理”框中输入摄像机的地址。<br/><b>如果摄像机和电脑连接在不同的子网中：</b><br/>摄像机默认网关的IP地址设置是否正确？</li> </ul>  | -                 |
|               | <ul style="list-style-type: none"> <li>• 是否使用了与“Viewnetcam.com”中注册姓名不同的姓名访问摄像机？<br/>再次尝试使用注册姓名访问摄像机。</li> </ul>  | 165               |
| 无法通过因特网访问摄像机。 | <ul style="list-style-type: none"> <li>• 摄像机的网络设置是否有误？<br/>请正确设置默认网关或DNS服务器地址。使用DDNS服务时，请确认设置是否正确。</li> <li>• “网络”设置中，是否设置了“默认网关”？设置是否正确？<br/><b>IPv4时：</b><br/>请在设置菜单的[网络]标签页的“IPv4网络”中正确设置“默认网关”。</li> </ul>   | 143               |
|               | <ul style="list-style-type: none"> <li>• 路由器中是否设置了端口转发？<br/>如果所使用的路由器没有UPnP功能，则需要设置端口转发，以便能够通过因特网访问摄像机。关于使用的路由器的详情，请参见路由器的使用说明书。</li> <li>• 路由器的UPnP功能是否无效？<br/>请参见路由器的使用说明书，使用UPnP功能。</li> <li>• 路由器中是否设置了禁止通过因特网访问的包过滤等？<br/>请将所使用路由器设为可通过因特网进行访问。关于设置方法的详情，请参见路由器的使用说明书。</li> </ul> | 159               |
|               | <ul style="list-style-type: none"> <li>• 是否使用了本地地址（在局域网中使用的IP地址）进行访问？<br/>作为在因特网中使用时的摄像机IP地址，请利用全球地址（或DDNS服务中注册的URL）与摄像机端口号进行访问。</li> </ul>  | 144<br>145<br>162 |

| 故障现象                                 | 原因/解决方法  | 参见页码       |
|--------------------------------------|--|------------|
| 使用“Viewnetcam.com”服务的URL无法访问。        | <ul style="list-style-type: none"> <li>摄像机（或路由器）的全球地址是否通知了“Viewnetcam.com”服务的服务器？<br/>请通过“Viewnetcam.com”服务的网站（<a href="http://www.viewnetcam.com/">http://www.viewnetcam.com/</a>）登录“我的账号”，确认注册的摄像机信息。IP地址栏内未显示全球地址时，请访问摄像机，在设置菜单的“网络”页面的[其他设置]标签页中完成“Viewnetcam.com”服务的注册。此外，请确认摄像机设置菜单的“维护”页面的[状态]标签页中的“Viewnetcam.com”的“状态”与[系统日志]中的系统日志。</li> </ul> | 165<br>180 |
| 重复显示验证窗口。                            | <ul style="list-style-type: none"> <li>用户名及密码是否发生变更？<br/>访问摄像机期间，如果在其他网络浏览器中对已登录用户的用户名及密码进行更改，则在每次切换画面等时，都将显示验证窗口。关闭浏览器并再次访问摄像机。</li> <li>是否已更改[验证方法]设置？<br/>当[验证方法]的设置更改时，请关闭网络浏览器，重新访问摄像机。</li> </ul>  | -          |
| 显示画面需较长时间。                           | <ul style="list-style-type: none"> <li>是否正通过代理服务器访问同一局域网中的摄像机？<br/>请将浏览器设为不通过代理服务器进行访问。</li> <li>是否有两个以上的用户在浏览摄像机图像？<br/>如有两个以上的用户同时浏览摄像机图像，有可能显示画面时需要较长时间或者摄像机图像的刷新闻隔会变慢。</li> </ul>  | -<br>-     |
| 无法通过移动电话访问摄像机。                       | <ul style="list-style-type: none"> <li>是否URL有误？或是否URL的最后未输入“/mobile”？<br/>请确认URL的输入正确。通过移动电话访问摄像机时，需在电脑访问时所用URL的最后输入“/mobile”。</li> </ul>  | 18         |
| 无法通过移动终端访问摄像机。                       | <ul style="list-style-type: none"> <li>是否URL有误？或是否URL的最后未输入“/cam”？<br/>请确认URL的输入正确。通过移动终端访问摄像机时，需在电脑访问时所用URL的最后输入“/cam”。</li> </ul>  | 19         |
| 为“Viewnetcam.com”执行用户注册时，显示cookie错误。 | <ul style="list-style-type: none"> <li>是否配置了网络浏览器允许cookies？<br/>请配置网络浏览器允许cookies。在Internet Explorer中，从[工具]中选择[Internet选项]，然后配置[隐私]标签中的cookies设置。</li> </ul>   | -          |
| 向“Viewnetcam.com”服务注册失败。             | <ul style="list-style-type: none"> <li>注册的邮件地址是否有错？<br/>如果未收到包含“Viewnetcam.com”服务的网站链接的邮件，则所注册邮件地址有可能错误。请参照“Viewnetcam.com”服务的网站（<a href="http://www.viewnetcam.com/">http://www.viewnetcam.com/</a>）重新注册邮件地址。</li> </ul>  | -          |

| 故障现象               | 原因/解决方法   | 参见页码      |
|--------------------|---|-----------|
| 无法从SD记忆卡获取图像。      | <ul style="list-style-type: none"> <li>“网络”页面的[网络]标签页中的“FTP访问摄像机”是否选择为“允许”？<br/>有必要事先在“网络”页面的[网络]标签页上为“FTP访问摄像机”选择“允许”。</li> </ul>  | 148       |
|                    | <ul style="list-style-type: none"> <li>输入的密码是否正确？<br/>请重新启动网络浏览器后，输入密码。</li> </ul>  | 77        |
|                    | <ul style="list-style-type: none"> <li>访问SD记忆卡可能失败。请重启网络浏览器后，再次尝试获取图像。</li> </ul>   | -         |
| 无图像显示。             | <ul style="list-style-type: none"> <li>电脑上是否安装了播放器软件？<br/>请安装播放器软件。</li> </ul>  | 4         |
|                    | <ul style="list-style-type: none"> <li>移动电话是否不支持320×240或640×480的图像分辨率？或者是否图像超过了移动电话可显示的图像数据容量？<br/>有关移动电话可显示图像数据容量的限制，请参见移动电话使用说明书。</li> </ul>  | -         |
| 无图像显示。或者显示旧的图像或日志。 | <ul style="list-style-type: none"> <li>在设置[Internet临时文件]时，如果没有在[检查所存网页的较新版本]中选择[每次访问网页时]，图像将不在“实时”图像页面显示。<br/>按照以下步骤进行： <ol style="list-style-type: none"> <li>在Internet Explorer菜单栏的[工具]中选择[Internet选项...]。[Internet选项]窗口出现。</li> <li><b>使用Internet Explorer 10或Internet Explorer 11时：</b><br/>在[常规]标签页上的[浏览历史记录]部分中，单击[设置]按钮，然后在[网站数据设置]窗口上的[Internet临时文件]标签页中，为[检查所存网页的较新版本]选择[每次访问网页时]。</li> <li><b>使用Internet Explorer 8或Internet Explorer 9时：</b><br/>单击[常规]标签页-[浏览历史记录]的[设置]按钮，在[Internet临时文件和历史记录设置]窗口的[Internet临时文件]中为[检查所存网页的较新版本]选择[每次访问网页时]。</li> </ol> </li> </ul> | -         |
| 图像模糊。              | <ul style="list-style-type: none"> <li>摄像机是否正确聚焦？<br/>请确认正确聚焦。</li> </ul>   | 使用说明书 安装篇 |
| 图像没有被刷新。           | <ul style="list-style-type: none"> <li>由于所使用的网络浏览器或版本的不同，有可能图像无法刷新。</li> </ul>  | 重要信息      |
|                    | <ul style="list-style-type: none"> <li>由于网络流量和访问摄像机的频度，显示摄像机图像可能会有困难。通过按[F5]键等刷新图像。</li> </ul>  | -         |



| 故障现象                                 | 原因/解决方法   | 参见页码             |
|--------------------------------------|---|------------------|
| 不显示图像（或者太暗）。                         | <ul style="list-style-type: none"> <li>亮度设置在适当的水平了吗？<br/>请单击[亮度]的[通常]按钮。</li> </ul>   | 10               |
| 图像变白。                                | <ul style="list-style-type: none"> <li>亮度设置在适当的水平了吗？<br/>请单击[亮度]的[通常]按钮。</li> </ul>   | 10               |
| 图像闪烁。                                | <ul style="list-style-type: none"> <li>如果频繁发生闪烁，请将“光量控制模式”选择为“室内场景”。</li> </ul>   | 91               |
| 图像不能保存到SD记忆卡上。                       | <ul style="list-style-type: none"> <li>SD记忆卡的插入是否正确？<br/>请确认是否正确插入。</li> </ul>  | 重要信息             |
| 向SD记忆卡的写入/读取等失败。                     | <ul style="list-style-type: none"> <li>SD记忆卡是否已经格式化？<br/>请将SD记忆卡格式化。</li> </ul>   | 75               |
|                                      | <ul style="list-style-type: none"> <li>写保护开关是否设为“LOCK”？<br/>如果写保护开关设置在“LOCK”，在[SD记忆卡]标签页上的“剩余容量”中的SD记忆卡的剩余容量/总容量将显示为“*****MB/*****MB”。</li> </ul> | -                |
|                                      | <ul style="list-style-type: none"> <li>[SD记忆卡]标签页的“剩余容量”中是否显示为“-----MB/-----MB”？<br/>请将SD记忆卡格式化。</li> </ul>                                       | 75               |
|                                      | <ul style="list-style-type: none"> <li>使用“TCP报警通知”或“邮件通知”的“诊断”功能时，是否收到识别错误？<br/>请将SD记忆卡格式化。</li> </ul>  | 75<br>149<br>134 |
|                                      | <ul style="list-style-type: none"> <li>SD记忆卡是否损坏？<br/>SD记忆卡的写入次数有限。频繁写入时，可能达到产品寿命的终点。此时，建议更换SD记忆卡。</li> </ul>                                     | -                |
| 无法向摄像机传送音频。                          | <ul style="list-style-type: none"> <li>麦克风和扬声器是否连接正确？<br/>请确认是否连接正确。</li> </ul>   | 使用说明书 安装篇        |
|                                      | <ul style="list-style-type: none"> <li>电脑上是否装有播放器软件？<br/>确认已安装播放器软件“Network Camera View 4S”。</li> </ul>   | 4                |
| 无法从本公司生产的其它产品如网络硬盘录像机或硬盘录像机管理软件输出音频。 | <ul style="list-style-type: none"> <li>网络硬盘录像机或电脑软件包等产品可能不支持“G.711”或“AAC-LC”。将产品的“音频输入编码格式”设为“G.726 (32 kbps)。”</li> </ul>                        | 113              |
| “实时”页面上的报警发生指示按钮和SD记录状态指示灯不实时显示当前状态。 | <ul style="list-style-type: none"> <li>电脑上是否安装了播放器软件？<br/>请确认是否安装了播放器软件“Network Camera View 4S”。</li> </ul>                                       | 4                |
|                                      | <ul style="list-style-type: none"> <li>“报警状态更新模式”是否选择为“实时”。</li> </ul>  | 63               |
| “实时”页面上不显示图像。                        | <ul style="list-style-type: none"> <li>请按电脑键盘上的[F5]键或者单击[实时]按钮。</li> </ul>  | 10               |
| 电脑“网络”中不显示摄像机的快捷方式图标。                | <ul style="list-style-type: none"> <li>是否添加了UPnP的Windows组件？<br/>请在电脑中添加UPnP的Windows组件。</li> </ul>   | 159              |

| 故障现象   | 原因/解决方法  | 参见页码 |
|--|--|------|
| 无法下载日志清单。  | <ul style="list-style-type: none"> <li>使用Internet Explorer下载可能会失败。单击Internet Explorer的[工具]菜单上的“Internet选项...”，然后单击[安全]标签页。然后单击[自定义级别]按钮打开“安全设置”窗口。在“下载”下，为“文件下载自动提示”选择“有效”（Internet Explorer 9、Internet Explorer 10和Internet Explorer 11除外）。单击[确定]按钮。将会显示[警告]窗口。单击[是]按钮。更改设置后，关闭网络浏览器并重新访问摄像机。</li> </ul>  | -    |
| 图像显示或者刷新不流畅。   | <ul style="list-style-type: none"> <li>请按以下顺序删除因特网临时文件：                             <ol style="list-style-type: none"> <li>在Internet Explorer菜单栏的[“工具”]中选择[“Internet选项...”]。“Internet选项”窗口出现。</li> <li>在[常规]标签页的“Internet临时文件”部分单击[删除文件...]按钮。</li> </ol> </li> </ul>  | -    |
|  | <ul style="list-style-type: none"> <li>防病毒软件的防火墙功能可能过滤了摄像机的端口。从防病毒软件的过滤端口号清单中除去摄像机的端口号。</li> </ul>   | -    |
| 各种指示灯不亮。   | <ul style="list-style-type: none"> <li>“基本”页面的“指示灯”是否设置为“关”？请将“指示灯”设置为“开”。</li> </ul>  | 63   |
| 无法显示H.265（或H.264）图像。   | <ul style="list-style-type: none"> <li>当从装有播放器软件“Network Camera View 3”的电脑删除“Network Camera View 4S”时，无法显示H.265（和H.264）图像。在这种情况下，删除“Network Camera View 3”后安装“Network Camera View 4S”。</li> </ul>  | 4    |
| 当在两个或更多网络浏览器窗口上显示H.265（或H.264）图像时，将通过单个网络浏览器窗口顺序显示来自两个或更多摄像机的图像。 | <ul style="list-style-type: none"> <li>此现象可能是由于显卡和驱动软件不匹配造成的。发生此情况时，请将显卡的驱动软件升级到最新版本。如果升级显卡驱动软件不能解决问题，请按照下述步骤调整硬件加速。以下是关于所使用的电脑上安装了Windows 7的调整方法：由于网络环境的原因，有时可能无法更改此设置。                             <ol style="list-style-type: none"> <li>在桌面上右击，并且从弹出菜单中选择“屏幕分辨率”。</li> <li>单击“高级设置”。</li> <li>选择[疑难解答]标签页，然后单击“更改设置”。</li> <li>如果显示[用户帐户控制]对话框，单击“是”。以用户身份而非管理员身份登录时，输入密码并单击“是”。需要时输入用户名。</li> <li>将“硬件加速”的滑块移动到“无”的最左侧，然后单击“OK”。</li> </ol> </li> </ul> | -    |

| 故障现象                    | 原因/解决方法  | 参见页码 |
|-------------------------|--|------|
| 无法从浏览器的图像播放画面下载录像数据。    | <ul style="list-style-type: none"><li>您可能未以管理员权限使用Internet Explorer。关闭所有打开的Internet Explorer窗口和标签后，右键单击开始菜单中的Internet Explorer图标并选择“以管理员身份运行”以重启Internet Explorer。</li><li>在“图像下载保存目录”设置中，指定普通用户可以写入的目录。</li></ul> | 79   |
| 单击网络浏览器的后退按钮时，未能正确显示画面。 | <ul style="list-style-type: none"><li>按键盘上的[F5]键刷新显示。</li></ul>  | -    |

## 信息栏

### 使用Internet Explorer 9、Internet Explorer 10或Internet Explorer 11时:

仅当有信息通信时，在故障现象和解决办法中所提到的“信息栏”（①）才会显示在地址栏的下方。

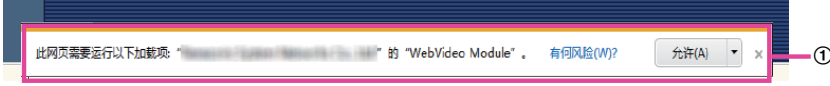

### 使用Internet Explorer 8时:

仅当有信息通信时，在故障现象和解决办法中所提到的“信息栏”（②）才会显示在地址栏的下方。

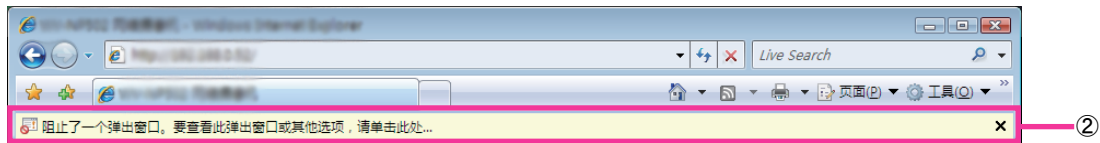

根据电脑所使用的操作系统不同，有可能发生下述现象。发生以下情况时，按照下述指示进行。按照下述指示进行时其他应用将不会受到影响。

| 故障现象   | 原因/解决方法  | 参见页码 |
|--|--|------|
| 以下信息显示在信息栏中。<br>“阻止了一个弹出窗口。要查看此弹出窗口或其他选项, 请单击此处...” (Internet Explorer 8)  | <ul style="list-style-type: none"> <li>单击信息栏, 选择“总是允许来自此站点的弹出窗口 (A) ...”。会显示“总是允许来自此站点的弹出窗口?”对话框。单击[是]按钮。</li> </ul> | -    |
| 以下信息显示在信息栏中。<br>“Internet Explorer 阻止了一个来自 ***.***.***.*** (IP地址)的弹出窗口。” (Internet Explorer 9、Internet Explorer 10或Internet Explorer 11) | <ul style="list-style-type: none"> <li>选择“用于此站点的选项” → “总是允许”。</li> </ul>   | -    |
| 以下信息显示在信息栏中。<br>“此网页需要执行以下附加组件: “*** (公司名称)”中的“WebVideo Module”。” (Internet Explorer 9、Internet Explorer 10或Internet Explorer 11)        | <ul style="list-style-type: none"> <li>选择[允许]。</li> </ul>  | -    |
| 以下信息显示在信息栏中。<br>“此网页需要安装以下加载项: “*** (公司名称)”中的“nwc4Ssetup.exe”。请单击这里...” (Internet Explorer 8)  | <ul style="list-style-type: none"> <li>单击信息栏, 选择“安装ActiveX控件 (C)”。“安全警告”窗口出现。单击“安全警告”窗口的[安装 (1)]按钮。</li> </ul>       | -    |

| 故障现象  | 原因/解决方法  | 参见页码 |
|---|--|------|
| <p>以下信息显示在信息栏中。<br/>“此网页需要安装以下附加组件： “***(本公司名称)”中的 “nwc4Ssetup.exe”。”<br/>(Internet Explorer 9、Internet Explorer 10或Internet Explorer 11)</p> | <ul style="list-style-type: none"> <li>选择[安装 (1)]。“安全警告”窗口出现。单击“安全警告”窗口的[安装 (1)]按钮。</li> </ul>   | -    |
| <p>弹出菜单中显示不必要的状态栏或者滚动条。</p>   | <ul style="list-style-type: none"> <li>单击浏览器的“工具”栏下的“Internet选项...”，然后单击[安全]选项。单击“选择要查看的区域或更改安全设置”部分的“Internet”。然后单击[自定义级别]按钮打开“安全设置”窗口。在“其他”下，为“允许由脚本初始化的窗口，不受大小和位置限制”选择“有效”。单击[确定]按钮。<br/>当显示警告窗口时，请单击[是]按钮。</li> </ul>  | -    |
| <p>所显示的图像与框边界不符。</p>  | <ul style="list-style-type: none"> <li>当“DPI设置”选择为“120 DPI”或更高时，图像可能无法正确显示。<br/><b>使用Windows 10时：</b><br/>右键单击桌面，单击“显示设置”，然后将“更改文本、应用和其他项目的大小”滑块移到“100% (推荐)”。<br/>选择“方向”的“横向”。<br/><b>使用Windows 8.1时：</b><br/>右键单击桌面，单击“屏幕分辨率” → “让文本和其他项目更大或更小”，然后将“更改所有项目大小”滑块移到“更小”，以将屏幕设为推荐的大小。<br/><b>使用Windows 8/Windows 7时：</b><br/>右键单击桌面，单击“屏幕分辨率” → “放大或缩小文本和其他项目”，然后选择“较小 - 100% (默认)”。</li> </ul> | -    |

### 3.3 驱动器B的目录结构

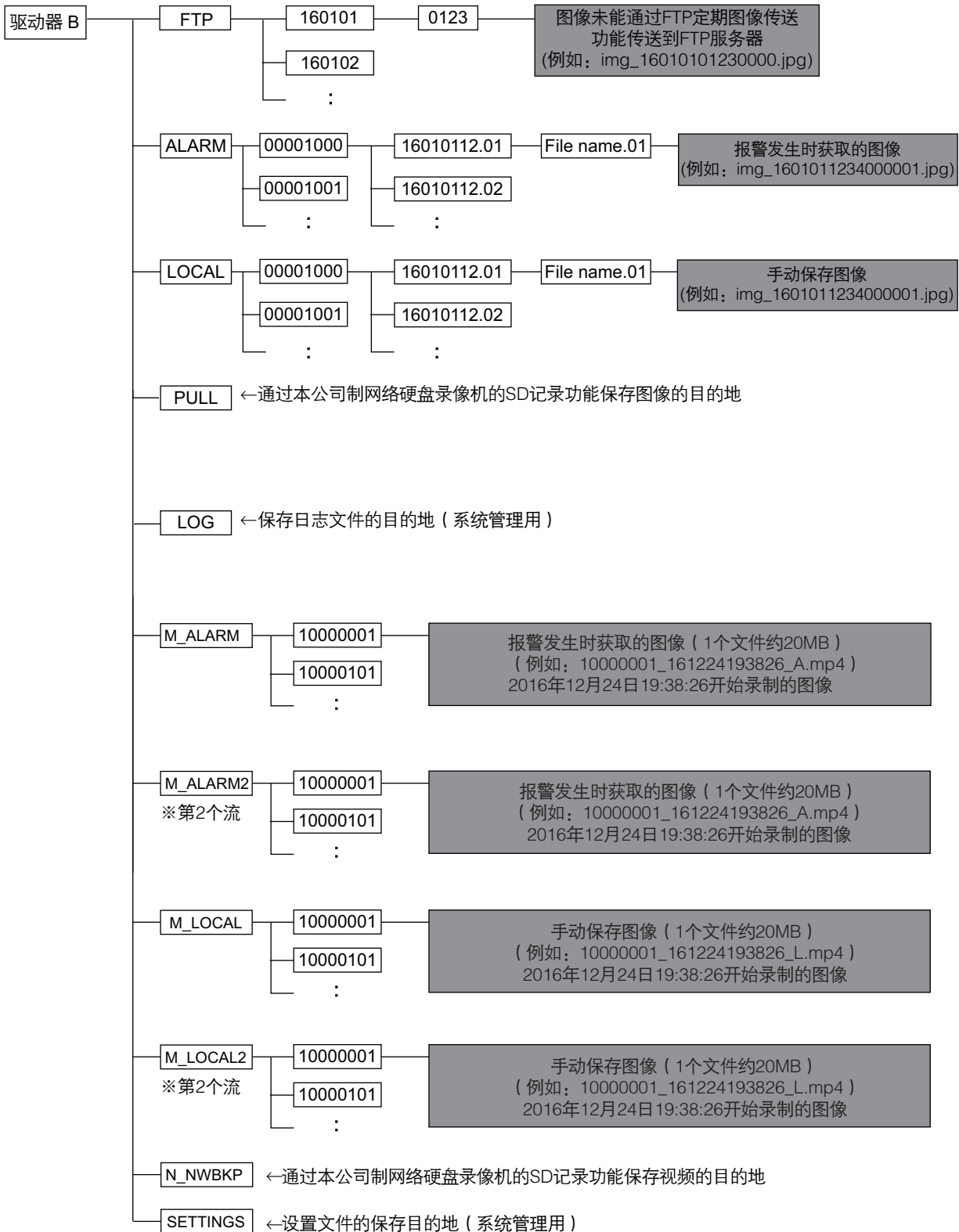



爱普罗传感技术（苏州）有限公司  
江苏省苏州高新区滨河路1478号  
原产地：中国