

# Panasonic

## Manuale di istruzioni

### Telecamera di rete

---

N. modello WV-SW598  
WV-SW598J  
WV-SC588

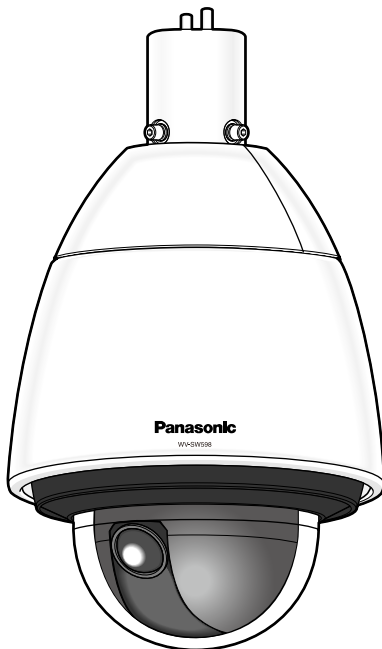

WV-SW598

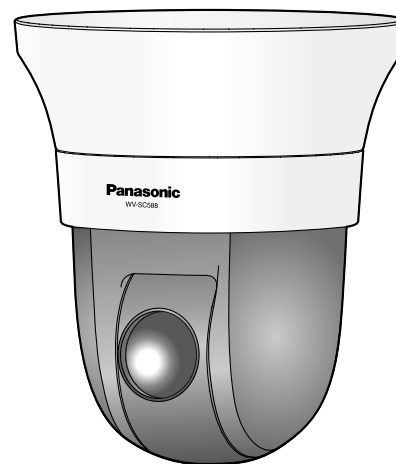

WV-SC588

Prima di tentare di collegare o utilizzare questo prodotto, si prega di leggere attentamente queste istruzioni e di conservare questo manuale per usi futuri.

Il numero del modello è abbreviato in alcune descrizioni contenute in questo manuale.



# Prefazione

## Riguardo ai manuali dell'utente

Ci sono i seguenti 2 manuali di istruzioni.

- Manuale di istruzioni: Spiega come eseguire le impostazioni e come utilizzare questa telecamera.
- Guida all'installazione: Spiega come installare e collegare i dispositivi.

Le schermate utilizzate in questo manuale di istruzioni riportano il caso del modello WV-SW598. A seconda del modello utilizzato, le schermate riportate nelle spiegazioni possono differire dalle schermate della telecamera effettive.

## Riguardo alle notazioni

Le annotazioni seguenti sono utilizzate quando vengono descritte funzioni limitate per modelli specificati. Le funzioni senza annotazioni sono supportate da tutti i modelli.

**SW598**: Le funzioni con questa annotazione sono disponibili quando si utilizza il modello WV-SW598.

**SC588**: Le funzioni con questa annotazione sono disponibili quando si utilizza il modello WV-SC588.

## Marchi di fabbrica e marchi di fabbrica registrati

- Microsoft, Windows, Windows Vista, Windows Media, Internet Explorer, ActiveX e DirectX sono marchi di fabbrica registrati o marchi di fabbrica di Microsoft Corporation negli Stati Uniti d'America e/o negli altri paesi.
- Schermate dei prodotti Microsoft riprodotte con l'autorizzazione di Microsoft Corporation.
- iPad, iPhone, iPod touch, QuickTime sono marchi di fabbrica di Apple Inc., registrato negli Stati Uniti d'America e negli altri paesi.
- Android è un marchio di fabbrica di Google Inc.
- Firefox è un marchio di fabbrica registrato di Mozilla Foundation.
- Il logotipo SDXC è un marchio di fabbrica della SD-3C, LLC.
- Tutti gli altri marchi di fabbrica citati in questo testo sono di proprietà dei rispettivi proprietari.

## Abbreviazioni

Le seguenti abbreviazioni vengono utilizzate in questo manuale di istruzioni.

Microsoft® Windows® 8 è indicato come Windows 8.

Microsoft® Windows® 7 è indicato come Windows 7.

Microsoft® Windows Vista® è indicato come Windows Vista.

Microsoft® Windows® XP SP3 è indicato come Windows XP.

Windows® Internet Explorer® 10.0, Windows® Internet Explorer® 9.0, Windows® Internet Explorer® 8.0 e

Windows® Internet Explorer® 7.0 sono indicati come Internet Explorer.

La scheda di memoria SDXC/SDHC/SD è indicata come scheda SD o scheda di memoria SD.

L'Universal Plug and Play è indicato come UPnP™.

## Software visualizzatore

È necessario installare il software visualizzatore “Network Camera View 4S” (ActiveX®) per visualizzare le immagini su un PC. Questo software può essere installato direttamente dalla telecamera oppure selezionando il pulsante [Install] accanto a [Viewer Software] sul menu del CD-ROM fornito, quindi seguendo le istruzioni sullo schermo.

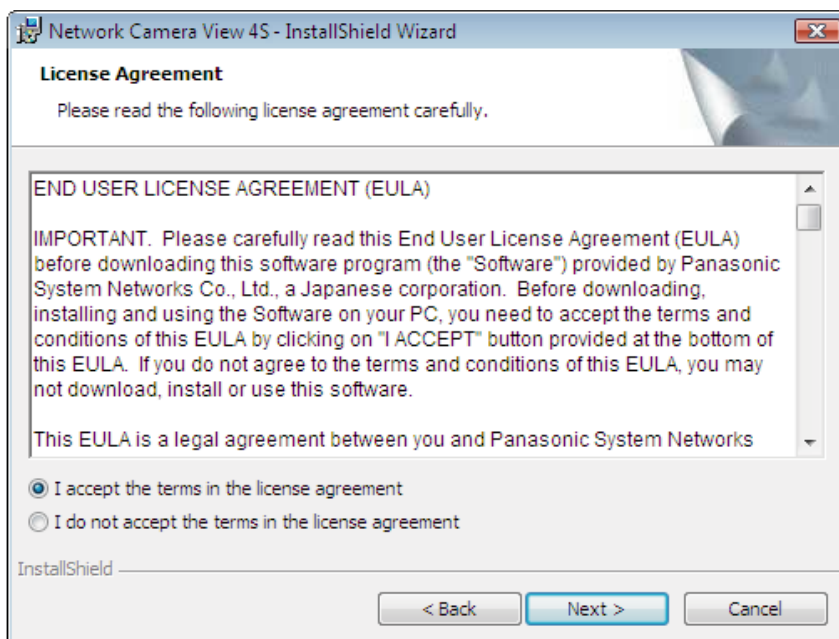

### **IMPORTANTE**

- La regolazione predefinita di “Installazione automatica del software visualizzatore” è “On”. Seguire le istruzioni a pagina 238 quando il messaggio viene visualizzato sulla barra delle informazioni del browser.
- Quando viene visualizzata la pagina “In diretta” per la prima volta, verrà visualizzata la procedura guidata per l’installazione del controllo ActiveX necessario per visualizzare le immagini dalla telecamera. Seguire le istruzioni della procedura guidata.
- Se la procedura guidata per l’installazione venisse visualizzata nuovamente anche dopo aver completato l’installazione di ActiveX, riavviare il PC.
- Il software visualizzatore utilizzato su ciascun PC deve essere concesso in licenza singolarmente. Il numero delle installazioni del software visualizzatore dalla telecamera può essere controllato sulla scheda [Aggiornamento] della pagina “Manutenzione” (→pagina 211). Rivolgersi al proprio rivenditore per la concessione di licenza del software.

# Sommario

<b>1</b>	<b>Monitoraggio delle immagini su un PC</b>	<b>8</b>
1.1	Monitoraggio di immagini da una singola telecamera	8
1.2	Riguardo alla pagina “In diretta”	11
1.3	Monitoraggio di immagini da più telecamere	18
<b>2</b>	<b>Monitoraggio delle immagini su un telefono cellulare/terminale mobile</b>	<b>20</b>
2.1	Monitoraggio delle immagini su un telefono cellulare	20
2.2	Monitoraggio delle immagini su un terminale mobile	23
<b>3</b>	<b>Registrazione manuale delle immagini sulla scheda di memoria SD</b>	<b>32</b>
<b>4</b>	<b>Azione al verificarsi di un allarme</b>	<b>34</b>
4.1	Tipo di allarme	34
4.2	Azione al verificarsi di un allarme	34
<b>5</b>	<b>Trasmissione delle immagini ad un server FTP</b>	<b>36</b>
5.1	Trasmissione di un’immagine di allarme al verificarsi di un allarme (Trasmissione di immagini di allarme)	36
5.2	Trasmissione di immagini ad un intervallo o periodo designato (Trasmissione periodica di immagini all’FTP)	36
5.3	Salvataggio delle immagini sulla scheda di memoria SD quando fallisce la trasmissione di immagini mediante la funzione di trasmissione periodica di immagini all’FTP	37
<b>6</b>	<b>Visualizzazione della lista del registro</b>	<b>38</b>
6.1	Quando è selezionato “JPEG” per “Formato di registrazione” della scheda di memoria SD	38
6.2	Quando è selezionato “H.264(1)” o “H.264(2)” per “Formato di registrazione” della scheda di memoria SD	41
<b>7</b>	<b>Riproduzione di immagini sulla scheda di memoria SD</b>	<b>46</b>
7.1	Quando è selezionato “JPEG” per “Formato di registrazione” della scheda di memoria SD	46
7.2	Quando è selezionato “H.264(1)” o “H.264(2)” per “Formato di registrazione” della scheda di memoria SD	49
<b>8</b>	<b>Riguardo alla sicurezza di rete</b>	<b>51</b>
8.1	Funzioni di sicurezza predisposte	51
<b>9</b>	<b>Visualizzazione del menu di configurazione da un PC</b>	<b>52</b>
9.1	Come visualizzare il menu di configurazione	52
9.2	Come utilizzare il menu di configurazione	54
9.3	Riguardo alla finestra del menu di configurazione	56
<b>10</b>	<b>Configurazione delle impostazioni di base della telecamera [Base]</b>	<b>58</b>
10.1	Configurazione delle impostazioni di base [Base]	58
10.2	Configurazione delle impostazioni Internet [Internet]	62

<b>10.3</b>	<b>Configurazione delle impostazioni riguardanti la scheda di memoria SD [Memoria SD] .....</b>	<b>65</b>
<b>10.4</b>	<b>Accesso e copiatura sul PC delle immagini salvate sulla scheda di memoria SD [Immagini sulla scheda di memoria SD] .....</b>	<b>75</b>
<b>10.5</b>	<b>Configurazione delle impostazioni riguardanti le voci del registro [Registro] .....</b>	<b>83</b>
10.5.1	Come vengono salvate le voci del registro e le immagini a seconda delle impostazioni per "Allarme" .....	85
10.5.2	Come vengono salvate le voci del registro e le immagini a seconda delle impostazioni per "Manuale/Schedule" .....	87
10.5.3	Come vengono salvate le voci del registro e le immagini a seconda delle impostazioni per "Errore dell'FTP" .....	89
<b>11</b>	<b>Configurazione delle impostazioni riguardanti le immagini e l'audio [Immagine/Audio] .....</b>	<b>90</b>
<b>11.1</b>	<b>Configurazione delle impostazioni riguardanti la modalità di cattura dell'immagine [JPEG/H.264] .....</b>	<b>90</b>
<b>11.2</b>	<b>Configurazione delle impostazioni riguardanti le immagini JPEG [JPEG/H.264] .....</b>	<b>91</b>
<b>11.3</b>	<b>Configurazione delle impostazioni riguardanti le immagini H.264 [JPEG/H.264] .....</b>	<b>93</b>
<b>11.4</b>	<b>Configurazione delle impostazioni riguardanti le operazioni della telecamera [Telecamera] .....</b>	<b>100</b>
<b>11.5</b>	<b>Configurazione delle impostazioni riguardanti le immagini e le posizioni preselezionate [Immagine/Posizione] .....</b>	<b>104</b>
11.5.1	Configurazione delle impostazioni riguardanti la qualità dell'immagine (Menu di configurazione "Regolazione dell'immagine") .....	105
11.5.2	Impostazione delle aree di mascheratura .....	112
11.5.3	Configurazione delle impostazioni riguardanti le posizioni preselezionate (Menu di configurazione "Posizione preselezionata") .....	115
11.5.4	Configurazione delle impostazioni riguardanti la funzione di Pan automatico (Menu di configurazione "Pan automatico") .....	119
11.5.5	Configurazione delle impostazioni riguardanti la perlustrazione (menu di configurazione "Perlustrazione") .....	120
11.5.6	Configurazione delle impostazioni riguardanti la localizzazione automatica (menu di configurazione "Localizzazione automatica") .....	122
11.5.7	Configurazione delle impostazioni riguardanti la direzione (menu di configurazione "Direzione") .....	128
11.5.8	Configurazione delle impostazioni riguardanti la zona di privacy (Menu di configurazione "Zona di privacy" ) .....	129
11.5.9	Configurazione dell'impostazione VIQS (Menu di configurazione "VIQS") .....	132
<b>11.6</b>	<b>Configurazione delle impostazioni riguardanti l'audio [Audio] .....</b>	<b>135</b>
<b>12</b>	<b>Configurazione delle impostazioni del multiscreen [Multiscreen] .....</b>	<b>138</b>
<b>13</b>	<b>Configurazione delle impostazioni dell'allarme [Allarme] .....</b>	<b>140</b>
<b>13.1</b>	<b>Configurazione delle impostazioni riguardanti l'azione in seguito ad un allarme [Allarme] .....</b>	<b>140</b>
<b>13.2</b>	<b>Configurazione delle impostazioni riguardanti l'azione della telecamera al verificarsi di un allarme [Allarme] .....</b>	<b>142</b>
13.2.1	Configurazione delle impostazioni riguardanti la preselezione per fonte di allarme (menu di configurazione "Preset per fonte allarme") .....	144
<b>13.3</b>	<b>Configurazione delle impostazioni riguardanti l'immagine di allarme [Allarme] .....</b>	<b>144</b>

13.4	Configurazione delle impostazioni riguardanti la registrazione H.264 [Allarme] .....	146
13.5	Configurazione delle impostazioni riguardanti il terminale di uscita dell'allarme [Allarme] .....	148
13.6	Modifica della denominazione di AUX [Allarme] .....	149
13.7	Configurazione delle impostazioni del VMD [Area VMD] .....	149
13.8	Configurazione delle impostazioni riguardanti il rilevamento sonoro [Rilevamento sonoro] .....	153
13.9	Configurazione delle impostazioni riguardanti la notifica via e-mail [Notifica] .....	156
13.10	Configurazione delle impostazioni riguardanti il protocollo di allarme Panasonic [Notifica] .....	157
<b>14</b>	<b>Configurazione delle impostazioni riguardanti il riconoscimento dell'immagine [Funz. avanzate] .....</b>	<b>161</b>
14.1	Configurazione delle impostazioni riguardanti la notifica XML [Notifica XML] .....	161
<b>15</b>	<b>Configurazione delle impostazioni riguardanti l'autenticazione [Gestione utenti] .....</b>	<b>163</b>
15.1	Configurazione delle impostazioni riguardanti l'autenticazione dell'utente [Autent utente] .....	163
15.2	Configurazione delle impostazioni riguardanti l'autenticazione dell'ospite [Autent ospite] .....	164
15.3	Configurazione delle impostazioni riguardanti lo stream prioritario [Sistema] .....	165
<b>16</b>	<b>Configurazione delle impostazioni dei server [Server] .....</b>	<b>168</b>
16.1	Configurazione delle impostazioni riguardanti il server di posta elettronica [E-Mail] .....	168
16.2	Configurazione delle impostazioni riguardanti il server FTP [FTP] .....	169
16.3	Configurazione delle impostazioni riguardanti il server NTP [NTP] .....	171
<b>17</b>	<b>Configurazione delle impostazioni di rete [Rete] .....</b>	<b>173</b>
17.1	Configurazione delle impostazioni di rete [Rete] .....	173
17.2	Configurazione delle impostazioni HTTPS .....	181
17.2.1	Generazione della chiave CRT (chiave crittografica SSL) .....	182
17.2.2	Generazione del certificato auto-firmato (certificato di sicurezza) .....	183
17.2.3	Generazione del CSR (Certificate Signing Request) .....	185
17.2.4	Installazione del certificato del server .....	187
17.2.5	Configurazione del protocollo di connessione .....	188
17.3	Accesso alla telecamera utilizzando il protocollo HTTPS .....	188
17.3.1	Installazione del certificato di sicurezza .....	189
17.4	Configurazione delle impostazioni riguardanti il DDNS [DDNS] .....	196
17.4.1	Configurazione del servizio DDNS (Esempio del servizio "Viewnetcam.com") .....	197
17.4.2	Quando si utilizza il servizio "Viewnetcam.com" .....	199
17.4.3	Procedura per la registrazione delle informazioni per il servizio "Viewnetcam.com" .....	199
17.4.4	Controllo delle informazioni registrate per il servizio "Viewnetcam.com" .....	201
17.4.5	Quando si utilizza "Aggiornamento DNS dinamico" .....	201
17.4.6	Quando si utilizza "Aggiornamento DNS dinamico(DHCP)" .....	201
17.5	Configurazione delle impostazioni riguardanti l'SNMP [SNMP] .....	202
17.6	Configurazione delle impostazioni riguardanti la trasmissione periodica di immagini all'FTP [Trasm imm FTP] .....	203

---

<b>17.7</b>	<b>Configurazione delle impostazioni dello schedule della trasmissione periodica di immagini all'FTP [Trasm imm FTP] .....</b>	<b>204</b>
17.7.1	Come impostare gli schedule .....	205
17.7.2	Come cancellare lo schedule impostato .....	206
<b>18</b>	<b>Configurazione delle impostazioni riguardanti gli schedule [Schedule] .....</b>	<b>207</b>
<b>19</b>	<b>Manutenzione della telecamera [Manutenzione] .....</b>	<b>210</b>
19.1	Controllo del registro di sistema [Registro sistema] .....	210
19.2	Aggiornamento del firmware [Aggiornamento] .....	211
19.3	Controllo dello stato [Stato] .....	212
19.4	Ripristino delle impostazioni/Riavvio della telecamera [Riprist default] .....	214
<b>20</b>	<b>Numero di utenti che può accedere contemporaneamente all'unità .....</b>	<b>216</b>
<b>21</b>	<b>Utilizzo del CD-ROM .....</b>	<b>217</b>
21.1	Riguardo al launcher del CD .....	217
21.2	Installazione del "IP Setting Software" di Panasonic .....	218
21.3	Installazione dei manuali .....	219
21.4	Installazione del software visualizzatore .....	219
21.5	Configurazione delle impostazioni di rete della telecamera utilizzando il "IP Setting Software" di Panasonic .....	220
<b>22</b>	<b>Riguardo al registro di sistema visualizzato .....</b>	<b>223</b>
<b>23</b>	<b>Correzione dei difetti di funzionamento .....</b>	<b>227</b>
<b>24</b>	<b>Struttura delle directory dell'unità B .....</b>	<b>240</b>

# 1 Monitoraggio delle immagini su un PC

Le seguenti sono le descrizioni di come monitorare su un PC le immagini dalla telecamera.

## 1.1 Monitoraggio di immagini da una singola telecamera

1. Avviare il browser web.
2. Digitare l'indirizzo IP designato utilizzando il "IP Setting Software" di Panasonic nella barra dell'indirizzo del browser.
  - **Esempio di inserimento di un indirizzo IPv4:** http://URL registrata utilizzando l'indirizzo IPv4  
`http://192.168.0.10/`
  - **Esempio di inserimento di un indirizzo IPv6:** http://[URL registrata utilizzando l'indirizzo IPv6]  
`http://[2001:db8::10]/`

### <Esempio di accesso IPv4>



### <Esempio di accesso IPv6>



## **IMPORTANTE**

- Quando si cambia il numero della porta HTTP da "80", digitare "http://indirizzo IP della telecamera + : (due punti) + numero della porta" nella barra dell'indirizzo del browser. (Esempio: http://192.168.0.11:8080)
- Quando il PC si trova in una rete locale, configurare l'impostazione del server proxy del browser web (in [Opzioni Internet...] sotto [Strumenti] della barra del menu) in modo che venga bypassato il server proxy per l'indirizzo locale.

### **Nota**

- Far riferimento a pagina 188 per ulteriori informazioni riguardo al caso in cui è selezionato "HTTPS" per "HTTPS" - "Collegamento" sulla scheda [Rete] della pagina "Rete" (→pagina 173).



## 3. Premere il tasto [Enter] (Invio) sulla tastiera.

→ Verrà visualizzata la pagina “In diretta”. Far riferimento a pagina 11 per ulteriori informazioni circa la pagina “In diretta”.

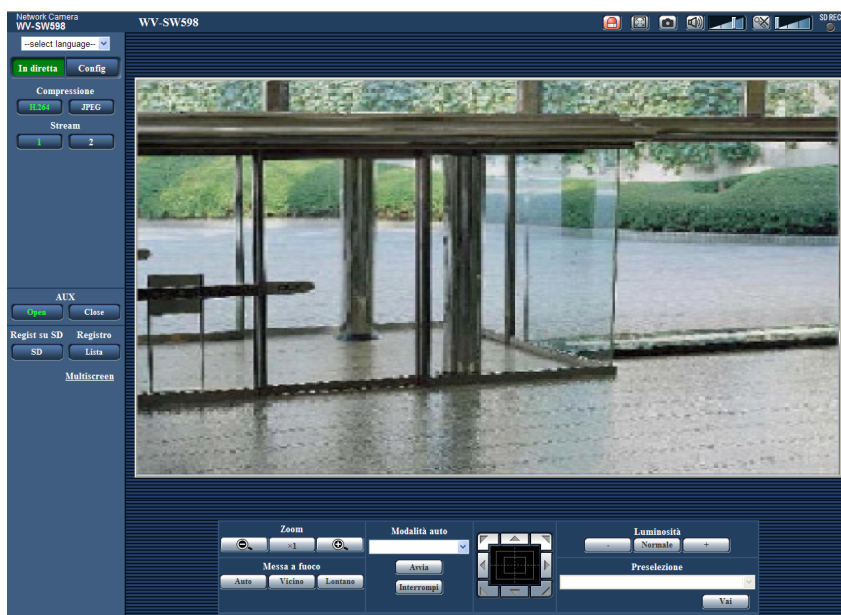

Quando è selezionato “On” per “Autent utente”, verrà visualizzata la finestra di autenticazione per l’inserimento del nome dell’utente e della password prima della visualizzazione delle immagini in diretta. Il nome dell’utente e la password predefiniti sono i seguenti.

Nome dell’utente: admin

Password: 12345

### IMPORTANTE

- Per incrementare la sicurezza, cambiare la password per l’utente “admin”. Si raccomanda di cambiare periodicamente questa password.
- Quando si visualizzano più immagini H.264 su un PC, le immagini possono non essere visualizzate a seconda delle prestazioni del PC.

### Nota

- Il numero massimo di accessi contemporanei da parte degli utenti è 14, inclusi gli utenti che stanno ricevendo immagini H.264 e gli utenti che stanno ricevendo immagini JPEG. A seconda dei valori impostati per “Controllo della larghezza di banda(bit rate)” e “Massimo bit rate (per cliente)”, il numero massimo di accessi contemporanei può essere di 14 utenti o inferiore. Quando 14 utenti stanno accedendo contemporaneamente, verrà visualizzato il messaggio del limite di accessi per gli utenti che tentano di accedere successivamente. Quando è selezionato “Multicast” per “Tipo di trasmissione” di “H.264”, soltanto il primo utente che ha effettuato l’accesso per monitorare immagini H.264 sarà incluso nel numero massimo. Il secondo utente e quelli successivi che stanno monitorando immagini H.264 non saranno inclusi nel numero massimo.
- Quando è selezionato “On” per “Trasmissione di H.264” (→pagina 95), verranno visualizzate le immagini H.264. Quando è selezionato “Off”, verrà visualizzata un’immagine JPEG. È possibile visualizzare un’immagine JPEG anche quando è selezionato “On” per “Trasmissione di H.264”. In questo caso, l’intervallo di rinfresco delle immagini JPEG sarà limitato a 5 fps.
- L’intervallo di rinfresco può allungarsi a seconda dell’ambiente di rete, delle prestazioni del PC, del soggetto fotografico, del traffico degli accessi, etc.

#### <Intervallo di rinfresco delle immagini JPEG>

**Quando è selezionato “On” per “Trasmissione di H.264”**

Max 5fps

**Quando è selezionato “Off” per “Trasmissione di H.264”**  
Max 30fps

## 1.2 Riguardo alla pagina “In diretta”

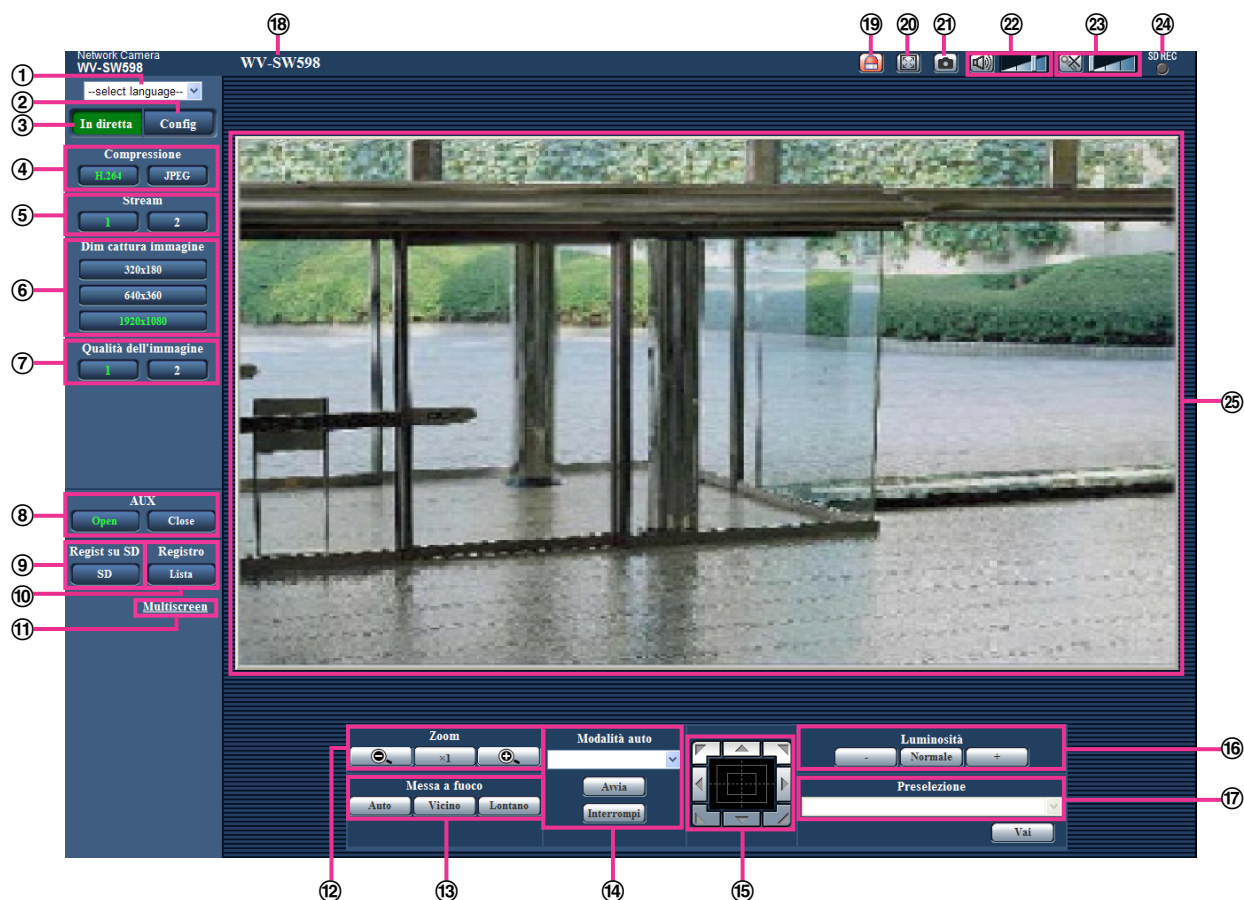

- ① **Menu a discesa [select language]**  
Si può selezionare la lingua di visualizzazione della telecamera. La lingua predefinita può essere impostata in [Lingua] nelle impostazioni [Base]. (→pagina 58)
- ② **Pulsante [Config]**<sup>1</sup>  
Visualizza il menu di configurazione. Il pulsante diventerà verde e verrà visualizzato il menu di configurazione.
- ③ **Pulsante [In diretta]**  
Visualizza la pagina “In diretta”. Il pulsante diventerà verde e verrà visualizzata la pagina “In diretta”.
- ④ **Pulsanti [Compressione]**
  - **Pulsante [H.264]:** I caratteri “H.264” sul pulsante diventeranno verdi e verrà visualizzata un’immagine H.264. Quando è selezionato “On” per “Trasmissione di H.264” di “H.264(1)”, “H.264(2)”, verrà visualizzato il pulsante [H.264]. (→pagina 95)
  - **Pulsante [JPEG]:** I caratteri “JPEG” sul pulsante diventeranno verdi e verrà visualizzata un’immagine JPEG.
- ⑤ **Pulsanti [Stream]**  
Questi pulsanti verranno visualizzati soltanto quando verrà visualizzata un’immagine H.264.
  - **Pulsante [1]:** Il carattere “1” diventerà verde e verranno visualizzate le immagini nell’area principale conformemente all’impostazione di “H.264(1)”. (→pagina 95)
  - **Pulsante [2]:** Il carattere “2” diventerà verde e verranno visualizzate le immagini nell’area principale conformemente all’impostazione di “H.264(2)”. (→pagina 95)
- ⑥ **Pulsanti [Dim cattura immagine]**  
Questi pulsanti verranno visualizzati soltanto quando verrà visualizzata un’immagine JPEG.

<b>[VGA]</b>	I caratteri "VGA" diventeranno verdi e le immagini nell'area principale verranno visualizzate nella dimensione VGA.
<b>[QVGA]</b>	I caratteri "QVGA" diventeranno verdi e le immagini nell'area principale verranno visualizzate nella dimensione QVGA.
<b>[1280x960]</b>	I caratteri "1280x960" diventeranno verdi e le immagini nell'area principale verranno visualizzate in 1280 x 960 (pixel).
<b>[640x360]</b>	I caratteri "640x360" diventeranno verdi e le immagini nell'area principale verranno visualizzate in 640 x 360 (pixel).
<b>[320x180]</b>	I caratteri "320x180" diventeranno verdi e le immagini nell'area principale verranno visualizzate in 320 x 180 (pixel).
<b>[1280x720]</b>	I caratteri "1280x720" diventeranno verdi e le immagini nell'area principale verranno visualizzate in 1280 x 720 (pixel).
<b>[1920x1080]</b>	I caratteri "1920x1080" diventeranno verdi e le immagini nell'area principale verranno visualizzate in 1920 x 1080 (pixel).

**Nota**

- I pulsanti [VGA], [QVGA] e [1280x960] vengono visualizzati soltanto quando è selezionato "1,3 megapixel [4:3]" per "Modalità di cattura dell'immagine".
- I pulsanti [640x360] e [320x180] vengono visualizzati soltanto quando è selezionato "2 megapixel [16:9]" o "1,3 megapixel [16:9]" per "Modalità di cattura dell'immagine".
- Il pulsante [1280x720] viene visualizzato soltanto quando è selezionato "1,3 megapixel [16:9]" per "Modalità di cattura dell'immagine".
- Il pulsante [1920x1080] viene visualizzato soltanto quando è selezionato "2 megapixel [16:9]" per "Modalità di cattura dell'immagine".
- Quando è selezionato "1920x1080", "1280x960", o "1280x720" per la dimensione di cattura dell'immagine, questa può essere inferiore alla dimensione effettiva a seconda della dimensione della finestra del browser web.

⑦ **Pulsanti [Qualità dell'immagine]**

Questi pulsanti verranno visualizzati soltanto quando verrà visualizzata un'immagine JPEG.

- **Pulsante [1]:** Le immagini nell'area principale verranno visualizzate conformemente all'impostazione di "Qualità 1" di "Impostazione della qualità dell'immagine". (→pagina 91)
- **Pulsante [2]:** Le immagini nell'area principale verranno visualizzate conformemente all'impostazione di "Qualità 2" di "Impostazione della qualità dell'immagine". (→pagina 91)

⑧ **Pulsanti [AUX]<sup>2</sup>**

Questi pulsanti verranno visualizzati soltanto quando "Terminale 3" di "Allarme" è impostato su "Uscita AUX" sul menu di configurazione. (→pagina 140)

- **Pulsante [Open]:** I caratteri "Open" sul pulsante diventeranno verdi e lo stato del connettore AUX diventerà aperto.
- **Pulsante [Close]:** I caratteri "Close" sul pulsante diventeranno verdi e lo stato del connettore AUX diventerà chiuso.

**Nota**

- Le denominazioni di "AUX", "Open" e "Close" possono essere modificate. (→pagina 149)

⑨ **Pulsante [Regist su SD]<sup>2</sup>**

Questo pulsante verrà visualizzato soltanto quando è selezionato "Manuale" per "Trigger del salvataggio" sul menu di configurazione. (→pagina 68)

Cliccare questo pulsante per registrare manualmente le immagini sulla scheda di memoria SD. Far riferimento a pagina 32 per le descrizioni di come registrare manualmente le immagini sulla scheda di memoria SD.

⑩ Pulsante [Registro]<sup>1</sup>



Il pulsante [Lista] diverrà disponibile soltanto quando è selezionato “On” per “Salva i registri” sul menu di configurazione. (→pagina 83)

Quando questo pulsante viene cliccato, verrà visualizzata la lista del registro e si potranno riprodurre le immagini salvate sulla scheda di memoria SD. Far riferimento a pagina 38 per ulteriori informazioni riguardo alla lista del registro e per come riprodurre le immagini sulla scheda di memoria SD.

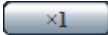

## ⑪ [Multiscreen]

Le immagini da più telecamere possono essere visualizzate su un multiscreen registrando le telecamere sul menu di configurazione. (→pagina 18)

⑫ Pulsanti [Zoom]<sup>2</sup>

- : Cliccare questo pulsante per regolare il rapporto di zoom verso il lato “Wide”.
- : Cliccare questo pulsante per impostare il rapporto di zoom su x1.0.
- : Cliccare questo pulsante per regolare il rapporto di zoom verso il lato “Tele”.

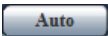
⑬ Pulsanti [Messa a fuoco]<sup>2</sup>

- : Cliccare questo pulsante per regolare automaticamente la messa a fuoco.
- : Cliccare questo pulsante per regolare la messa a fuoco verso il lato “Vicino”.
- : Cliccare questo pulsante per regolare la messa a fuoco verso il lato “Lontano”.

**Nota**

- Quando si riprendono la posizione seguente o i soggetti seguenti, la messa a fuoco può non essere regolata automaticamente. Regolare manualmente la messa a fuoco.
  - Soggetto brillante o fortemente riflettente
  - Soggetto al di là di un vetro con rugiada o macchie
  - Due soggetti la cui distanza dalla telecamera è differente
  - Soggetto poco contrastato (ad es. una parete bianca)
  - Soggetto con strisce orizzontali come una tenda avvolgibile per finestra
  - Soggetto inclinato
  - Soggetto scuro

⑭ [Modalità auto]<sup>2</sup>

Selezionare un'operazione dal menu a discesa e cliccare il pulsante [Avvia]. Verrà avviata l'operazione selezionata.

Cliccare il pulsante [Interrompi] per interrompere l'operazione.

L'operazione selezionata si interromperà quando viene eseguita un'operazione della telecamera (brandeggio orizzontale / brandeggio verticale / zoom / messa a fuoco) oppure quando viene avviata un'azione che deve essere compiuta conformemente alle impostazioni per “Ritorno automatico” (→pagina 100) o per “Movimento della telecamera in caso di allarme” (→pagina 142).

- **Localizzazione automatica:** Localizza automaticamente gli oggetti nell'area della ripresa.

**Nota**

- Con la caratteristica della localizzazione automatica, gli oggetti che si spostano sullo schermo vengono selezionati e localizzati automaticamente.
- Nelle seguenti situazioni, gli obiettivi possono non riuscire ad essere localizzati, oppure può verificarsi una rivelazione erronea.
  - quando c'è poco contrasto tra il soggetto e lo sfondo
  - quando la cupola è sporca o bagnata
  - quando si verificano cambiamenti drastici nell'intensità della luce
  - quando sono presenti molti altri oggetti in movimento oltre al soggetto
  - quando c'è un cambiamento nell'asse dell'obiettivo della telecamera
  - quando il soggetto si sposta esattamente sotto alla telecamera
  - quando si verifica un forte sfarfallio

- quando ci sono riflessi dalla luce che entra nella cupola a causa dei riflessi da una finestra o da una strada o da un controluce
- quando l'obiettivo è nascosto dietro a un palo per linee aeree o altri oggetti
- quando il soggetto passa accanto ad altri oggetti in movimento
- quando l'obiettivo si sposta troppo velocemente o troppo lentamente
- quando la telecamera vibra
- Quando il rapporto di zoom è impostato verso il lato "Tele", può essere difficile ottenere precisione con la funzione di localizzazione automatica. Si consiglia di utilizzare la funzione di localizzazione automatica impostando il rapporto di zoom verso il lato "Wide".
- Durante la localizzazione automatica, se la telecamera viene controllata utilizzando il quadro di controllo o altri metodi, oppure se si verifica un allarme, la localizzazione automatica viene interrotta.
- **Pan automatico:** Ruota automaticamente in senso orizzontale tra la posizione d'inizio e la posizione di fine impostate anticipatamente (→pagina 119).  
Anche quando la telecamera viene utilizzata per zoomare o mettere a fuoco, la telecamera continua a ruotare orizzontalmente.  
(Tuttavia, il brandeggio orizzontale si interromperà quando viene cliccato il pulsante dello zoom (x1).)
- **Sequenza presel.:** Si sposta automaticamente nelle posizioni preselezionate (→pagina 115) in ordine (partendo dal numero di posizione preselezionata più basso).
- **Scatto-mappa 360:** Si sposta orizzontalmente di 45° per volta e ripete l'operazione per 8 volte per riprendere le immagini di ciascuna posizione ogni 45° (45° x 8 = 360°), ed in seguito visualizza 8 immagini miniaturizzate di ciascuna posizione ogni 45° (45° x 8 = 360°) su una nuova finestra che viene aperta. Quando un'immagine miniaturizzata viene cliccata, la telecamera si sposta nella rispettiva posizione e le immagini in diretta verranno visualizzate sulla pagina "In diretta".
- **Scatto-mappa presel.:** Verranno visualizzate in ordine 8 immagini miniaturizzate delle posizioni preselezionate 1-8 (→pagina 115) su una nuova finestra che viene aperta. Quando un'immagine miniaturizzata viene cliccata, la telecamera si sposta nella rispettiva posizione e le immagini in diretta verranno visualizzate sulla pagina "In diretta".

### Nota

- Non utilizzare il browser finché non sono state visualizzate tutte le immagini miniaturizzate e la telecamera non ritorna alla posizione originale (dove la telecamera si trovava quando è stato eseguito "Scatto-mappa 360" o "Scatto-mappa presel.").
- Quando viene eseguito "Scatto-mappa 360" mentre la telecamera si sta spostando (sta eseguendo il brandeggio orizzontale/verticale), nella visualizzazione delle miniature possono essere visualizzate le immagini catturate durante il brandeggio orizzontale/verticale. In questo caso, interrompere l'operazione in corso ed eseguire nuovamente "Scatto-mappa 360".
- Quando viene eseguito "Scatto-mappa presel." con una posizione preselezionata non registrata (tra le posizioni preselezionate 1-8), verrà visualizzata l'immagine miniaturizzata della posizione preselezionata che precede la posizione preselezionata non registrata.  
In questo caso, la telecamera non si sposterà quando verrà cliccata l'immagine miniaturizzata.
- La telecamera non sempre ritornerà esattamente nella stessa posizione in cui si trovava prima dell'esecuzione di "Scatto-mappa 360" o "Scatto-mappa presel.". (È possibile che talvolta ci sia una leggera differenza.)
- La finestra sulla quale vengono visualizzate le immagini miniaturizzate si chiuderà quando verranno cliccati i seguenti pulsanti che possono commutare il canale della telecamera o ricaricare le immagini: [In diretta], [Multiscreen], [H.264], [JPEG], [Stream], [Dim cattura immagine] [Qualità dell'immagine], [Config].  
Per visualizzare nuovamente le immagini miniaturizzate, eseguire di nuovo "Scatto-mappa 360" o "Scatto-mappa presel.".
- **Perlustrazione 1-4:** Eseguire le perlustrazioni 1-4 impostate in precedenza. (→pagina 120)

**15 Quadro/pulsanti di controllo<sup>2</sup>**



Cliccare con il pulsante sinistro del mouse sul quadro o sui pulsanti di controllo per regolare la posizione orizzontale/verticale della telecamera (brandeggio orizzontale/verticale). La velocità del brandeggio orizzontale/verticale sarà maggiore più il punto cliccato si allontana dal punto centrale del quadro di controllo. Quando il brandeggio verticale raggiunge una certa angolazione, l'immagine viene automaticamente capovolta (funzione di flip digitale).

È inoltre possibile eseguire il brandeggio orizzontale/verticale della telecamera trascinando il mouse. Zoom e messa a fuoco possono essere regolati cliccando con il pulsante destro del mouse. Quando viene cliccata con il pulsante destro del mouse un'area superiore/inferiore del quadro di controllo, l'immagine visualizzata verrà avvicinata/allargata con lo zoom. Quando viene cliccata con il pulsante destro del mouse un'area a sinistra/destra, la messa a fuoco verrà regolata verso il lato Vicino/Lontano.

Lo zoom può essere regolato anche utilizzando la rotellina del mouse.

**16 Pulsanti [Luminosità]<sup>2</sup>**

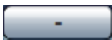
Intervallo disponibile: 0 - 255

- **Pulsante** : Le immagini si scuriscono.
- **Pulsante** : La luminosità regolata ritornerà alla luminosità predefinita (64).
- **Pulsante** : Le immagini si schiariscono.

**17 [Preselezione]<sup>2</sup>**

Selezionare una posizione preselezionata dal menu a discesa e cliccare il pulsante [Vai]. La telecamera si sposterà nella posizione preselezionata selezionata (→pagina 115). Una "H" accanto al numero di una posizione preselezionata indica la posizione iniziale. Quando viene selezionato "Posizione iniziale", la telecamera si sposterà nella posizione iniziale. (→pagina 100)

Quando è registrato "ID della preselezione" per una posizione preselezionata, l'ID della preselezione registrato verrà visualizzato accanto al numero della posizione preselezionata.

**18 Titolo della telecamera**

Verrà visualizzato il titolo della telecamera digitato per "Titolo della telecamera" sulla scheda [Base]. (→pagina 58)

**19 Pulsante di indicazione del verificarsi dell'allarme<sup>2</sup>**

Questo pulsante verrà visualizzato e lampeggerà quando si verificherà un allarme. Quando questo pulsante viene cliccato, il terminale di uscita dell'allarme verrà ripristinato e questo pulsante scomparirà. (→pagina 34)

**20 Pulsante della schermata intera**

Le immagini verranno visualizzate su una schermata intera. Per ritornare alla pagina "In diretta", premere il tasto [Esc]. Il rapporto di formato delle immagini visualizzate verrà regolato a seconda del monitor.

**21 Pulsante foto istantanea**

Cliccare questo pulsante per scattare una fotografia (un'immagine fissa). L'immagine verrà visualizzata su una nuova finestra che viene aperta. Quando si clicca con il pulsante destro del mouse sull'immagine visualizzata, verrà visualizzato il menu a comparsa. È possibile salvare l'immagine sul PC selezionando "Save" dal menu a comparsa visualizzato.

Quando si seleziona "Print", viene attivato l'invio alla stampante.

**Nota**

- Nel caso in cui si utilizza Windows 8, Windows 7 o Windows Vista, possono essere necessarie le seguenti impostazioni.  
Aprire Internet Explorer, cliccare [Strumenti] → [Opzioni Internet] → [Sicurezza] → [Siti attendibili] → [Siti]. Registrare l'indirizzo della telecamera su [Siti Web] della finestra dei siti attendibili visualizzata.

**22 Pulsante dell'ingresso del microfono<sup>3</sup>**

Attiva/disattiva la ricezione dell'audio (l'ascolto dell'audio dalla telecamera su un PC). Questo pulsante verrà visualizzato soltanto quando è selezionato "Ingresso microfono", "Interattivo(Full-duplex)" o "Interattivo(Half-duplex)" per "Trasmissione/ricezione dell'audio" sul menu di configurazione.

(→pagina 135)

Quando viene cliccato questo pulsante, il pulsante si trasformerà nel pulsante  e non si sentirà l'audio dalla telecamera sul PC.

Il volume dell'audio può essere regolato (Bas/ Med/ Alt) spostando il cursore del volume .

### **Nota**

- Il cursore del volume non viene visualizzato quando si utilizza “Registrazione audio” o “Rilevamento sonoro”.

### **23 Pulsante dell'uscita audio<sup>3</sup>**

Attiva/disattiva la trasmissione dell'audio (la riproduzione dell'audio dal PC sull'altoparlante dell'unità). Questo pulsante verrà visualizzato soltanto quando è selezionato “Uscita audio”, “Interattivo(Full-duplex)” o “Interattivo(Half-duplex)” per “Trasmissione/ricezione dell'audio” sul menu di configurazione. (→pagina 135)

Il pulsante lampeggerà durante la trasmissione dell'audio.

Quando viene cliccato questo pulsante, il pulsante si trasformerà nel pulsante  e non si sentirà l'audio dal PC.

Il volume dell'uscita audio può essere regolato (Bas/ Med/ Alt) spostando il cursore del volume .

### **Nota**

- Quando un utente sta utilizzando la funzione di trasmissione dell'audio con selezionato “Interattivo(Half-duplex)”, il pulsante di ricezione ed il pulsante di trasmissione risulteranno non utilizzabili per gli altri utenti. Quando è selezionato “Interattivo(Full-duplex)”, il pulsante di trasmissione risulterà inutilizzabile per gli altri utenti.
- La durata possibile della trasmissione dell'audio è di un massimo di 5 minuti per trasmissione. Trascorsi 5 minuti, la trasmissione dell'audio si interromperà automaticamente. Per attivare la funzione di trasmissione dell'audio, cliccare nuovamente il pulsante Uscita audio.
- Quando la telecamera viene riavviata, il livello del volume regolato (sia per la trasmissione sia per la ricezione dell'audio) ritornerà al livello che era stato impostato sulla scheda [Audio] sul menu di configurazione. (→pagina 135)
- Il livello del volume effettivo cambierà in tre passaggi anche se il cursore del volume può essere regolato accuratamente.

### **24 Indicatore dello stato di registrazione della SD**

Lo stato della registrazione della SD può essere controllato con questo indicatore.

Quando viene avviata la registrazione della SD, l'indicatore dello stato di registrazione della SD si accenderà di colore rosso. Si spegnerà quando la registrazione della SD si interrompe.

Questo indicatore verrà visualizzato quando è selezionato “Manuale” o “Schedule” per “Trigger del salvataggio” sul menu di configurazione. (→pagina 65)

### **25 Area principale**

In questa area verranno visualizzate le immagini dalla telecamera.

Ora e data attuali verranno visualizzate a seconda delle impostazioni configurate per “Formato di visualizzazione dell'orario” e “Formato di visualizzazione di data/ora”. (→pagina 59)

Inoltre, durante la regolazione, verranno visualizzati lo stato della luminosità (→pagina 60), la posizione della telecamera (→pagina 102) e l'ID della preselezione (→pagina 117) così come i caratteri configurati per “Titolo della telecamera sullo schermo” (→pagina 60). Il numero di righe per la visualizzazione è 3. Cliccare il punto desiderato nell'area principale sulla pagina “In diretta” che deve essere il centro dell'angolo visuale. La telecamera si sposta per regolare la posizione in modo che il punto cliccato sia impostato come centro.<sup>4</sup>

Quando si seleziona un'area nell'area principale trascinando il mouse, l'area selezionata verrà posizionata al centro dell'area principale. In questo caso, il rapporto di zoom verrà regolato automaticamente.<sup>4</sup>

Lo zoom può essere regolato utilizzando la rotellina del mouse.



Quando si clicca con il pulsante destro del mouse sull'area principale della pagina "In diretta", viene avviata la "Localizzazione automatica" per l'oggetto cliccato. A seconda dell'oggetto obiettivo della localizzazione o del suo ambiente circostante, la "Localizzazione automatica" può non funzionare normalmente.

### **Nota**

- Quando viene utilizzato da un utente con un livello di accesso più basso, le immagini visualizzate sullo schermo possono essere temporaneamente modificate. Questo non influisce sul funzionamento della telecamera.
- Quando si sta zoomando l'immagine visualizzata a più di 30x, il punto cliccato può non essere sempre situato al centro dell'area principale.
- Quando il mouse viene trascinato per spostare la telecamera oltre il suo campo disponibile, la telecamera si sposterà nella direzione richiesta e si fermerà al limite del campo disponibile. Quindi, verrà regolato automaticamente il rapporto di zoom dell'immagine visualizzata.
- A seconda del PC utilizzato, può verificarsi screen tearing\* quando cambia drasticamente la scena ripresa a causa delle limitazioni del GDI (Interfaccia del Dispositivo Grafico) del sistema operativo.  
\*Un fenomeno nel quale parti dello schermo vengono visualizzate fuori allineamento.

---

<sup>\*1</sup> Utilizzabile soltanto dagli utenti il cui livello di accesso è "1. Amministratore".

<sup>\*2</sup> Utilizzabile soltanto dagli utenti il cui livello di accesso è "1. Amministratore" o "2. Controllo cam" quando è selezionato "On" per "Autent utente" (→pagina 163).

<sup>\*3</sup> Utilizzabile dagli utenti che appartengono al livello di accesso selezionato per "Livello di autorizzazione per la trasmissione/ricezione dell'audio" sulla scheda [Audio] della pagina "Immagine/Audio". Far riferimento a pagina 135 per il livello di autorizzazione dell'audio.

<sup>\*4</sup> Quando l'angolo di brandeggio verticale si avvicina a 90°, poiché aumenta la differenza tra la posizione specificata e l'effettiva direzione in cui si sta spostando la telecamera, la telecamera può non spostarsi nell'angolo visuale specificato.

## 1.3 Monitoraggio di immagini da più telecamere

Le immagini da più telecamere possono essere visualizzate su un multiscreen. Si possono visualizzare simultaneamente le immagini da 4 telecamere (fino ad un massimo di 16 telecamere). Per visualizzare le immagini su un multiscreen, è necessario registrare anticipatamente le telecamere. Si possono registrare 4 telecamere come un gruppo e si possono registrare fino a 4 gruppi (16 telecamere). (→pagina 138)

### IMPORTANTE

- Quando si visualizzano immagini su una schermata suddivisa in 16 quadri, le operazioni di brandeggio orizzontale, brandeggio verticale e zoom non saranno disponibili per le immagini dalle telecamere con le funzioni di Pan/Tilt/Zoom.
- Quando l'unità viene spenta o il cavo LAN viene scollegato durante la visualizzazione di immagini, si renderà non disponibile la visualizzazione di immagini su un multiscreen dalla pagina "In diretta".

### Nota

- Quando si visualizzano immagini su una schermata suddivisa in 4 quadri, le operazioni di brandeggio orizzontale, brandeggio verticale e zoom si renderanno disponibili soltanto per le immagini dalle telecamere con le funzioni di Pan/Tilt/Zoom. Far riferimento al nostro sito web (<http://security.panasonic.com/pss/security/support/info.html>) per ulteriori informazioni riguardo alle telecamere compatibili ed alle loro versioni.
  - Soltanto le immagini JPEG possono essere visualizzate su un multiscreen. L'audio non verrà sentito.
  - Quando si visualizza l'immagine su un multiscreen ed è selezionato "16:9" per il rapporto di formato, l'immagine verrà visualizzata alterata verticalmente con il rapporto di formato "4:3".
  - È disponibile il "Network Camera Recorder with Viewer Software Lite" che supporta il monitoraggio in diretta e la registrazione di immagini da più telecamere. Per ulteriori informazioni far riferimento al nostro sito web (<http://security.panasonic.com/pss/security/support/info.html>).
1. Cliccare il [Multiscreen] desiderato sulla pagina "In diretta".
    - Le immagini dalle telecamere registrate verranno visualizzate sul multiscreen selezionato (la schermata può essere suddivisa in un massimo di 16 aree). Le seguenti sono le istruzioni per quando si visualizza su una schermata suddivisa in 4 quadri.

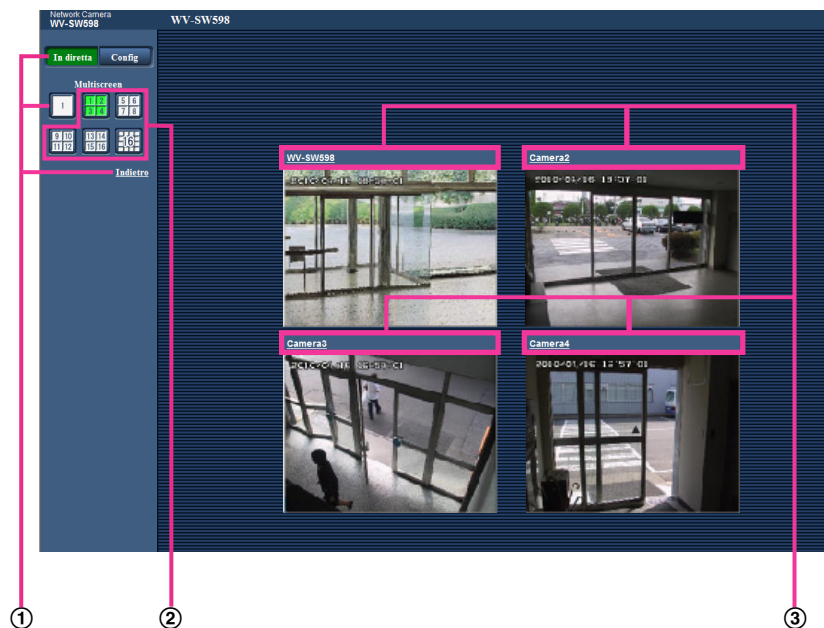

- ① Per visualizzare 1 singola schermata della telecamera, cliccare il pulsante [In diretta]. Si può anche cliccare “1” sotto a “Multiscreen” o “Indietro” per visualizzare 1 schermata della telecamera.
- ② Cliccare il pulsante [Multiscreen] per visualizzare le immagini dalle telecamere su un multiscreen suddiviso in 4 o 16 quadri.
- ③ Cliccare il titolo di una telecamera. Le immagini in diretta dalla telecamera corrispondente al titolo della telecamera cliccato verranno visualizzate sulla pagina “In diretta” della nuova finestra aperta.

## 2 Monitoraggio delle immagini su un telefono cellulare/terminale mobile

### 2.1 Monitoraggio delle immagini su un telefono cellulare

È possibile collegarsi all'unità utilizzando un telefono cellulare tramite Internet e monitorare le immagini (soltanto JPEG) dall'unità sullo schermo del telefono cellulare. È inoltre possibile rinfrescare le immagini per visualizzare l'immagine più recente.

#### **IMPORTANTE**

- Quando viene visualizzata la finestra di autenticazione, inserire il nome dell'utente e la password. Il nome dell'utente e la password predefiniti sono i seguenti.  
Nome dell'utente: admin  
Password: 12345  
Per incrementare la sicurezza, cambiare la password per l'utente "admin". (→pagina 163)
- Se il telefono cellulare utilizzato non è compatibile con la codifica UTF-8, è impossibile visualizzare correttamente la schermata.

#### **Nota**

- È necessario configurare anticipatamente le impostazioni di rete del telefono cellulare per collegarsi a Internet e monitorare le immagini dalla telecamera. (→pagina 173)

1. Accedere a “http://indirizzo IP/mobile”<sup>1</sup> o “http://Nome dell’ospite registrato nel server DDNS/mobile” utilizzando un telefono cellulare.  
→ Verranno visualizzate le immagini della telecamera.

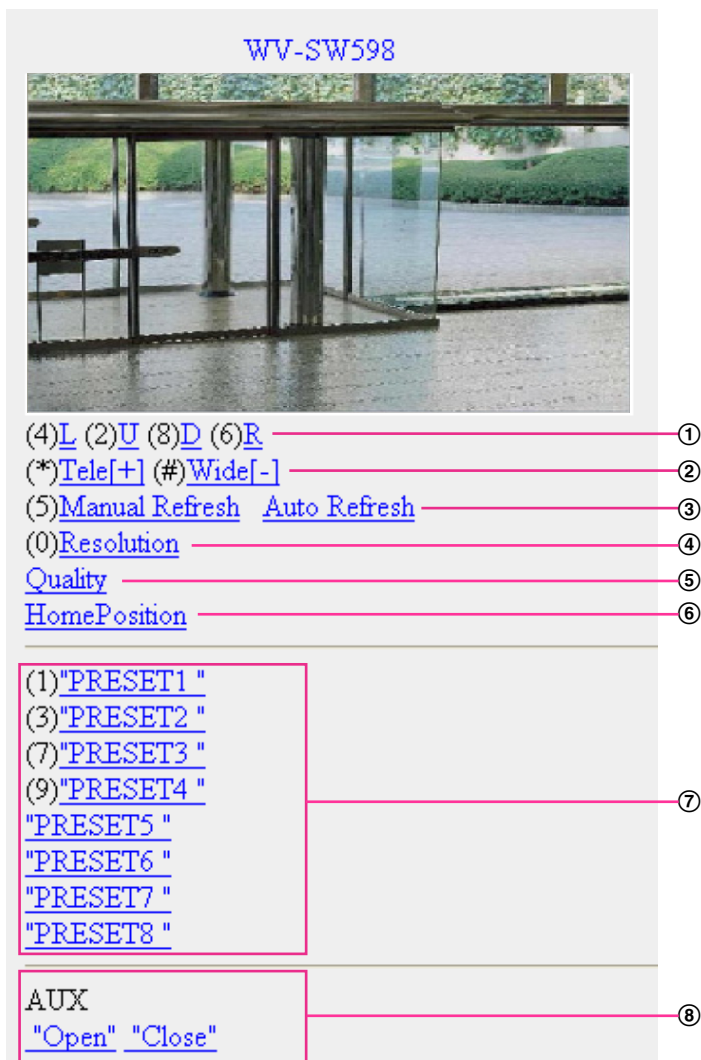

Funzioni	Linee generali delle funzioni
① Brandeggio orizzontale/verticale <sup>2</sup>	Controllo della direzione della telecamera. La telecamera ruoterà orizzontalmente o verticalmente in ciascuna direzione premendo il tasto corrispondente sul telefono.
② Controllo dello zoom <sup>2</sup>	È possibile eseguire le operazioni di zoom della telecamera premendo “*” o “#”.

Funzioni	Linee generali delle funzioni				
③ Controllo del rinfresco	<p>Premere il tasto “5” del telefono o il pulsante [Manual Refresh] per rinfrescare le immagini della telecamera.                      Premere il pulsante [Auto Refresh] per rinfrescare le immagini dalla telecamera ad intervalli di 5 secondi.                      Quando si preme nuovamente il tasto “5” del telefono o il pulsante [Manual Refresh], la modalità di rinfresco della telecamera ritornerà a Refresh manuale.</p> <p><b>IMPORTANTE</b></p> <ul style="list-style-type: none"> <li>• Quando è selezionato “Auto Refresh” per l’immagine della telecamera verrà eseguita periodicamente la trasmissione. Verificare le condizioni contrattuali del telefono cellulare utilizzato prima di utilizzare questa funzione.</li> <li>• A seconda del telefono cellulare utilizzato, “Auto Refresh” può non essere disponibile.</li> </ul>				
④ Controllo della risoluzione	<p>Modifica della dimensione di cattura delle immagini premendo il tasto “0” del telefono.</p> <table border="0" data-bbox="523 922 1410 1137"> <tr> <td data-bbox="523 922 957 1025"> <ul style="list-style-type: none"> <li>• Immagine nel rapporto di formato “4:3”</li> </ul> </td> <td data-bbox="957 922 1410 1025">                     Modifica della dimensione di cattura dell’immagine tra 320x240 (regolazione predefinita) e 640x480.                 </td> </tr> <tr> <td data-bbox="523 1025 957 1137"> <ul style="list-style-type: none"> <li>• Immagine nel rapporto di formato “16:9”</li> </ul> </td> <td data-bbox="957 1025 1410 1137">                     Modifica della dimensione di cattura dell’immagine tra 320x180 (regolazione predefinita) e 640x360.                 </td> </tr> </table>	<ul style="list-style-type: none"> <li>• Immagine nel rapporto di formato “4:3”</li> </ul>	Modifica della dimensione di cattura dell’immagine tra 320x240 (regolazione predefinita) e 640x480.	<ul style="list-style-type: none"> <li>• Immagine nel rapporto di formato “16:9”</li> </ul>	Modifica della dimensione di cattura dell’immagine tra 320x180 (regolazione predefinita) e 640x360.
<ul style="list-style-type: none"> <li>• Immagine nel rapporto di formato “4:3”</li> </ul>	Modifica della dimensione di cattura dell’immagine tra 320x240 (regolazione predefinita) e 640x480.				
<ul style="list-style-type: none"> <li>• Immagine nel rapporto di formato “16:9”</li> </ul>	Modifica della dimensione di cattura dell’immagine tra 320x180 (regolazione predefinita) e 640x360.				
⑤ Controllo della qualità dell’immagine	<p>È possibile modificare la qualità dell’immagine tra “Qualità 1” e “Qualità 2” (→pagina 91).</p>				
⑥ Posizione iniziale <sup>2</sup>	<p>La telecamera si sposterà nella posizione iniziale (→pagina 100). La posizione iniziale verrà visualizzata soltanto quando è impostata la posizione iniziale.</p>				
⑦ Preselezione <sup>2</sup>	<p>La telecamera si sposterà nella posizione preselezionata designata per visualizzarne le immagini premendo il tasto sul telefono corrispondente al canale desiderato. (I numeri dei tasti del telefono non sono visualizzati per la Preselezione No. 5 o con numero superiore. Per queste preselezioni verranno visualizzati soltanto i rispettivi ID.) (→pagina 115)</p>				
⑧ Controllo AUX <sup>2</sup>	<p>Controllo del terminale AUX.                      Questi pulsanti verranno visualizzati soltanto quando è selezionato “Uscita AUX” per “Terminale 3” sul menu di configurazione. (→pagina 140)</p>				

### Nota

- Alcuni telefoni cellulari non possono cambiare la dimensione di cattura dell’immagine anche quando la risoluzione viene modificata mediante il controllo della risoluzione.
- Quando si cambia il numero della porta HTTP da “80”, digitare “http://indirizzo IP: (due punti) + numero della porta/mobile”<sup>1</sup> nella barra dell’indirizzo del browser. Quando si utilizza la funzione DDNS, accedere a “http://Nome dell’ospite registrato nel server DDNS: (due punti) + numero della porta/mobile”.
- Quando è selezionato “HTTPS” per “HTTPS” - “Collegamento” sulla scheda [Rete] della pagina “Rete”, inserire quanto segue.

“https://indirizzo IP : (due punti) + numero della porta/mobile” o “https://Nome dell’ospite registrato nel server DDNS: (due punti) + numero della porta/mobile”

- Quando viene visualizzata la finestra di autenticazione, inserire il nome dell’utente di un amministratore o di un utente e la password. A seconda del telefono cellulare utilizzato, può essere necessario inserire la password ogni volta che si cambia schermata.
- È impossibile trasmettere/ricevere l’audio utilizzando un telefono cellulare.
- A seconda del telefono cellulare utilizzato, immagini di dimensioni maggiori possono non essere visualizzate. In questo caso, la selezione di “9 Bassa” per “Impostazione della qualità dell’immagine” di “JPEG” (→pagina 91) può talvolta risolvere questo problema.
- A seconda del telefono cellulare utilizzato o delle sue condizioni contrattuali, può essere impossibile eseguire l’accesso.

---

<sup>1</sup> L’indirizzo IP è l’indirizzo IP globale della WAN del router a cui si può accedere via Internet.

<sup>2</sup> Quando “Autent utente” è impostato su “On” (→pagina 163), verranno visualizzati soltanto gli utenti con il livello di accesso “1. Amministratore” o “2. Controllo cam”.

## 2.2 Monitoraggio delle immagini su un terminale mobile

È possibile collegarsi alla telecamera utilizzando un terminale mobile via Internet e monitorare le immagini (soltanto MJPEG) dalla telecamera sullo schermo del terminale mobile. Le immagini vengono rinfrescate automaticamente in modo da visualizzare l’immagine più recente.

I terminali mobili compatibili sono indicati di seguito. (Al febbraio 2013)

- iPad, iPhone, iPod touch (iOS 4.2.1 o successivo)
- Terminali mobili Android™

Quando si utilizza un terminale Android, viene visualizzata un’immagine nel formato MJPEG dal browser Firefox®, ma viene visualizzata un’immagine nel formato JPEG dal browser standard.

Per ulteriori informazioni circa i dispositivi compatibili, far riferimento al nostro sito web (<http://security.panasonic.com/pss/security/support/info.html>).

### **IMPORTANTE**

- Quando viene visualizzata la finestra di autenticazione, inserire il nome dell’utente e la password. Il nome dell’utente e la password predefiniti sono i seguenti.  
Nome dell’utente: admin  
Password: 12345  
Per incrementare la sicurezza, cambiare la password per l’utente “admin”. (→pagina 163)
- Quando è selezionato “2 megapixel [16:9]” per “Modalità di cattura dell’immagine”, la dimensione massima di cattura dell’immagine è 640x360.

### **Nota**

- È necessario configurare anticipatamente le impostazioni di rete del terminale mobile per collegarsi a Internet e monitorare le immagini dalla telecamera. (→pagina 173)

## 2 Monitoraggio delle immagini su un telefono cellulare/terminale mobile

1. Accedere a "http://indirizzo IP/cam"<sup>1</sup> o "http://Nome dell'ospite registrato nel server DDNS/cam"<sup>2</sup> utilizzando un terminale mobile.  
→ Verranno visualizzate le immagini della telecamera.

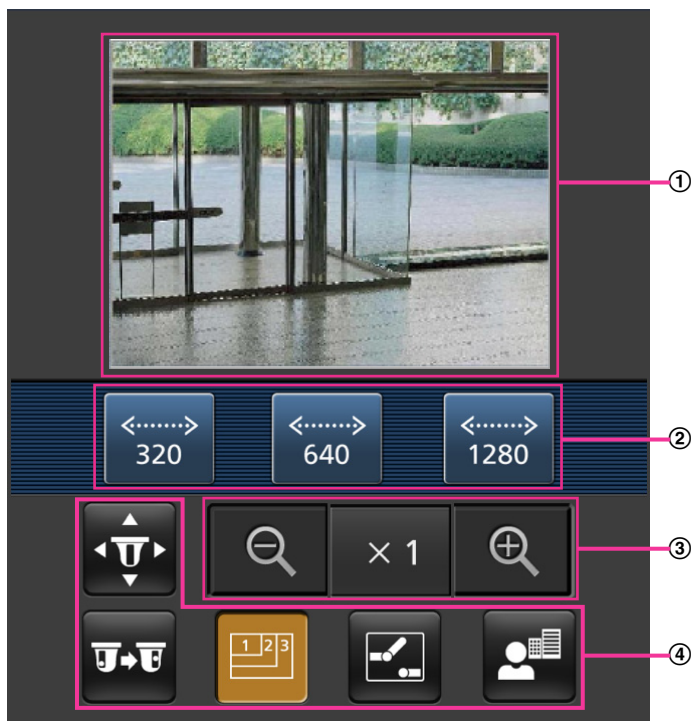

- ① Area delle immagini in diretta  
Visualizza le immagini dalle telecamere.
- ② Area dei pulsanti di controllo  
Quando si selezionano le funzioni nell'area di selezione della funzione ④, vengono visualizzati i pulsanti per il controllo di tali funzioni.
- ③ Area di controllo dello zoom  
Sono visualizzati i pulsanti per il controllo dello zoom.
- ④ Area di selezione della funzione  
Visualizza le funzioni che possono essere utilizzate. Quando si seleziona una funzione da qui, questa viene visualizzata nell'area dei pulsanti di controllo ②.



2. Cliccare il pulsante della funzione che si desidera controllare.

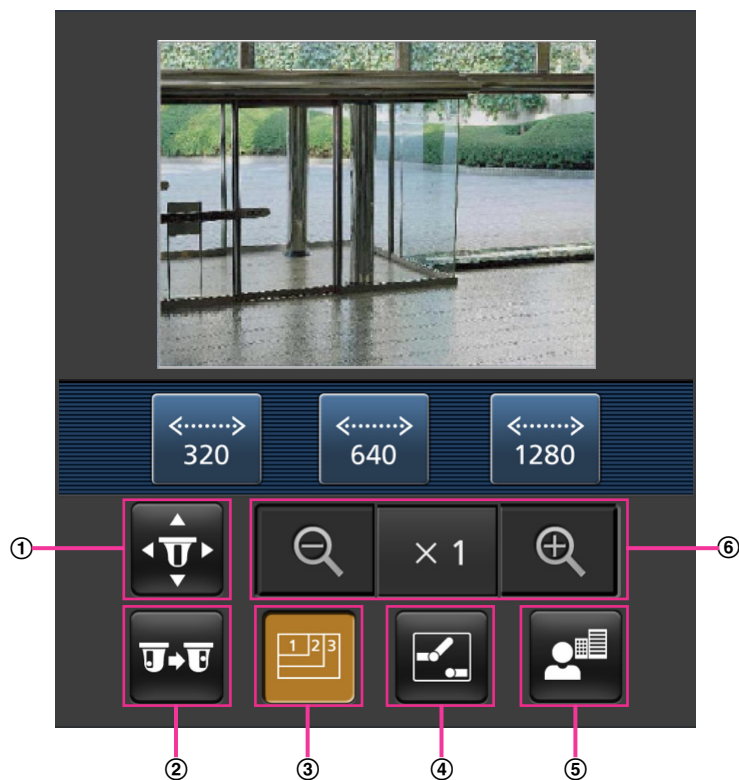





- ① Brandeggio orizzontale/verticale
- ② Preselezione
- ③ Controllo della risoluzione
- ④ Controllo AUX
- ⑤ Visualizzazione della messa a fuoco
- ⑥ Visualizzazione dello zoom

Ciascuna funzione viene spiegata di seguito.

## 2 Monitoraggio delle immagini su un telefono cellulare/terminale mobile

### ① Brandeggio orizzontale/verticale

Premere il pulsante  per visualizzare i pulsanti utilizzati per il controllo di brandeggio orizzontale/verticale sullo schermo. Il brandeggio orizzontale/verticale può essere regolato in ciascuna direzione con i pulsanti , ,  e .

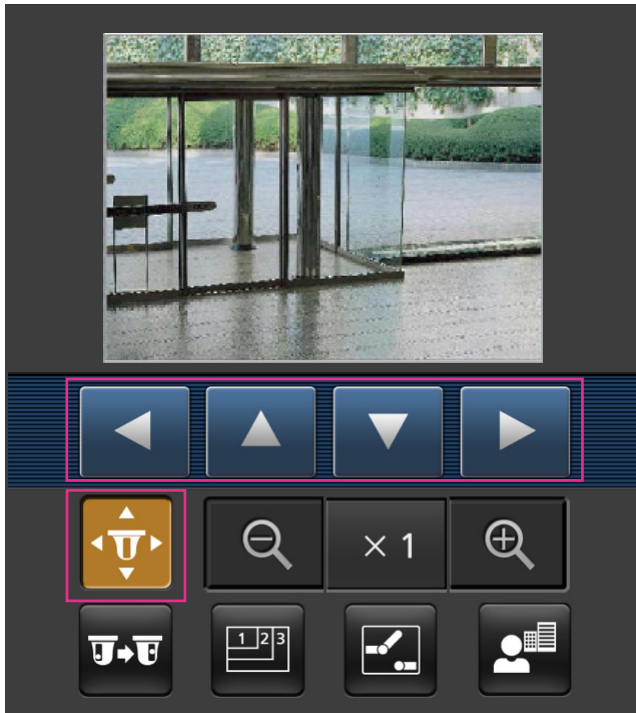

### ② Preselezione

Premere il tasto  per visualizzare i pulsanti utilizzati per selezionare la posizione preselezionata sullo schermo. Vengono visualizzate le immagini della telecamera delle direzioni preselezionate registrate della telecamera a seconda dei numeri di preselezione selezionati con i pulsanti.

- Vengono visualizzati soltanto i numeri delle posizioni 1-4 per le posizioni preselezionate.
- Vengono visualizzate soltanto le posizioni preselezionate registrate. Le posizioni preselezionate non registrate non vengono visualizzate.

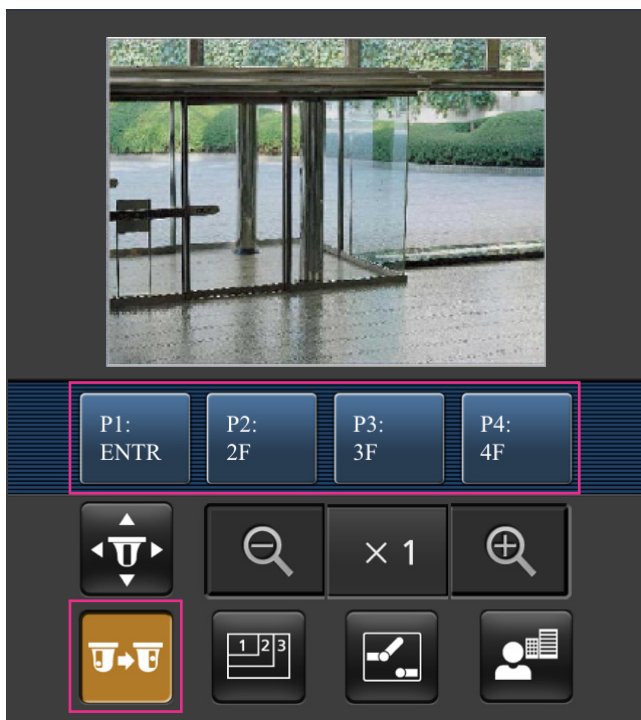

### ③ Controllo della risoluzione

Premere il tasto  per visualizzare i pulsanti utilizzati per selezionare la risoluzione sullo schermo. Si può cambiare la risoluzione selezionando un'impostazione della risoluzione con i pulsanti.

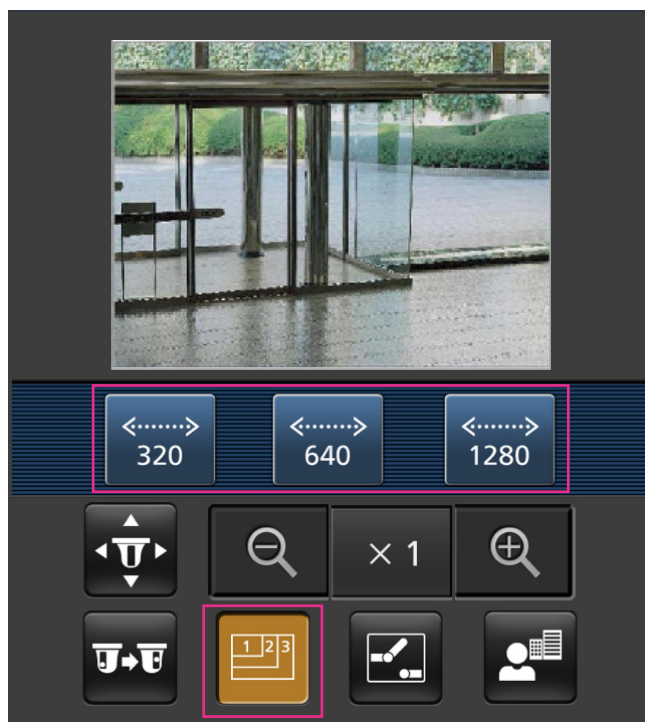

Modalità di cattura dell'immagine

- Immagini "2 megapixel [16:9]": Modifica della dimensione di cattura dell'immagine tra 320x180 e 640x360 (regolazione predefinita).
- Immagini "1,3 megapixel [16:9]": Modifica della dimensione di cattura dell'immagine tra 320x180, 640x360 (regolazione predefinita) e 1280x720.
- Immagini "1,3 megapixel [4:3]": Modifica della dimensione di cattura dell'immagine tra 320x240, 640x480 (regolazione predefinita) e 1280x960.







### ④ Controllo AUX

Premere il pulsante  per visualizzare i pulsanti utilizzati per il controllo dell'uscita AUX sullo schermo.

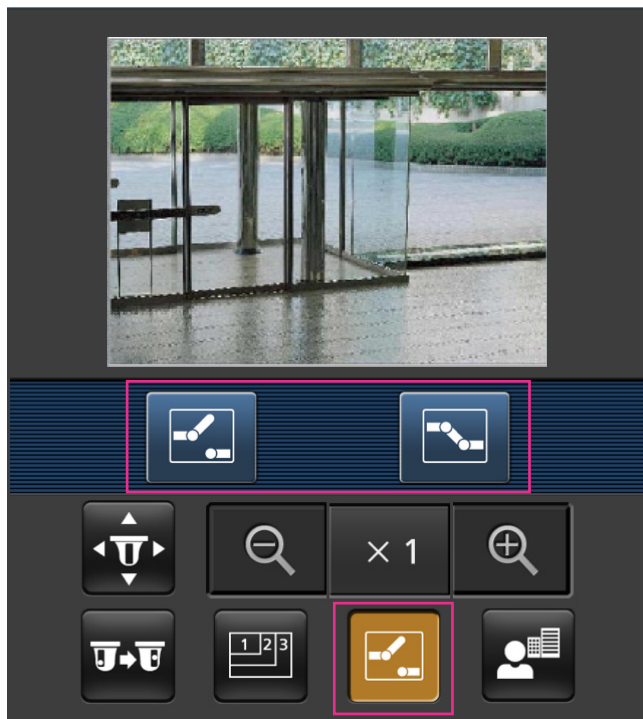
I terminali di uscita AUX possono essere controllati con i pulsanti  e .

Questa funzione viene visualizzata soltanto quando "Terminale 3" è impostato su "Uscita AUX" sul menu di configurazione. (→pagina 140)



- ⑤ Visualizzazione della messa a fuoco  
Premere il pulsante  per visualizzare i pulsanti utilizzati per il controllo della messa a fuoco sullo schermo. Si può controllare la messa a fuoco della telecamera con i pulsanti ,  e .

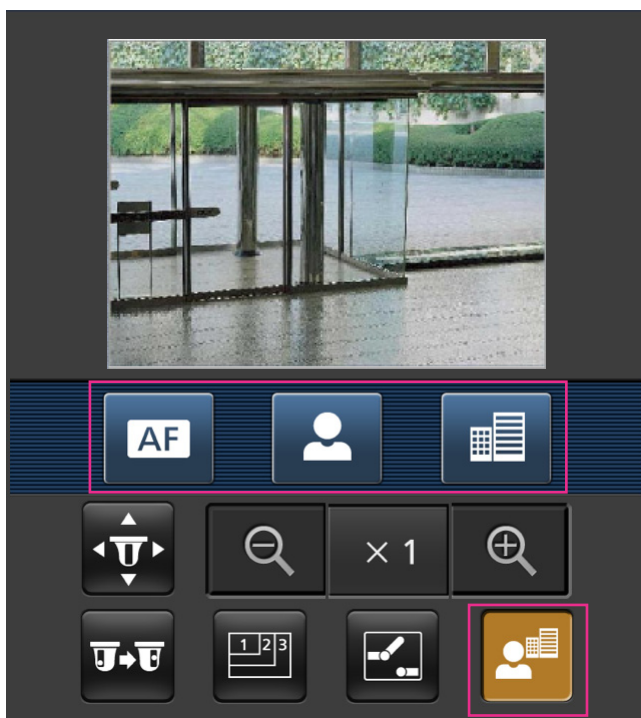

## 2 Monitoraggio delle immagini su un telefono cellulare/terminale mobile

### ⑥ Visualizzazione dello zoom

Si può controllare lo zoom della telecamera con i pulsanti ,  e .

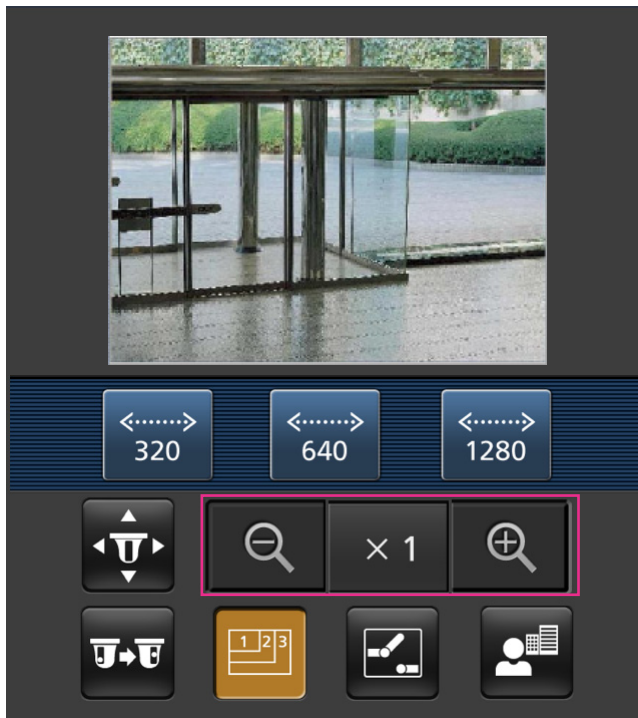

### Nota

- Si può cambiare la dimensione dell'immagine visualizzata sul terminale mobile accedendo ai seguenti indirizzi.
  - Visualizzazione grande: <http://indirizzo IP/cam/dl>
  - Visualizzazione media: <http://indirizzo IP/cam/dm>
  - Visualizzazione piccola: <http://indirizzo IP/cam/ds>
- Quando si cambia la risoluzione mediante il controllo della risoluzione, la risoluzione visualizzata cambia ma la dimensione dell'immagine rimane invariata.
- Quando si cambia il numero della porta HTTP da "80", digitare "http://indirizzo IP: (due punti) + numero della porta/cam"<sup>1</sup> nella barra dell'indirizzo del browser. Quando si utilizza la funzione DDNS, accedere a "http://Nome dell'ospite registrato nel server DDNS: (due punti) + numero della porta/cam"<sup>2</sup>.
- Quando è selezionato "HTTPS" per "HTTPS" - "Collegamento" sulla scheda [Rete] della pagina "Rete", inserire quanto segue.  
"https://indirizzo IP : (due punti) + numero della porta/cam" o "https://Nome dell'ospite registrato nel server DDNS: (due punti) + numero della porta/cam"
- Quando viene visualizzata la finestra di autenticazione, inserire il nome dell'utente di un amministratore o di un utente e la password. A seconda del terminale mobile utilizzato, può essere necessario inserire la password ogni volta che si cambia schermata.
- È impossibile trasmettere/ricevere l'audio utilizzando un terminale mobile.
- A seconda del terminale mobile utilizzato, immagini di dimensioni maggiori possono non essere visualizzate. In questo caso, la selezione di "9 Bassa" per "Impostazione della qualità dell'immagine" di "JPEG" (→pagina 91) può talvolta risolvere questo problema.

- A seconda del terminale mobile utilizzato o delle sue condizioni contrattuali, può essere impossibile eseguire l'accesso.

---

\*1 L'indirizzo IP è l'indirizzo IP globale della WAN del router a cui si può accedere via Internet. Tuttavia, quando si accede alla stessa LAN della telecamera con un terminale mobile compatibile wireless, l'indirizzo IP è l'indirizzo IP locale.

\*2 Soltanto quando si accede alla telecamera via Internet.

## 3 Registrazione manuale delle immagini sulla scheda di memoria SD

Le immagini visualizzate sulla pagina "In diretta" possono essere registrate manualmente sulla scheda di memoria SD. Questo pulsante è utilizzabile soltanto quando è selezionato "Manuale" per "Trigger del salvataggio" sulla scheda [Memoria SD] sulla pagina "Base" del menu di configurazione. (→pagina 68) È possibile selezionare "JPEG", "H.264(1)" o "H.264(2)" su "Formato di registrazione" del menu di configurazione. (→pagina 67) Quando è selezionato "JPEG" per "Formato di registrazione", vengono registrati dati di immagine fissa. Quando è selezionato "H.264(1)" o "H.264(2)", vengono registrati dati video. Le immagini registrate sulla scheda di memoria SD possono essere copiate sul PC. (→pagina 75)

1. Visualizzare la pagina "In diretta". (→pagina 8)

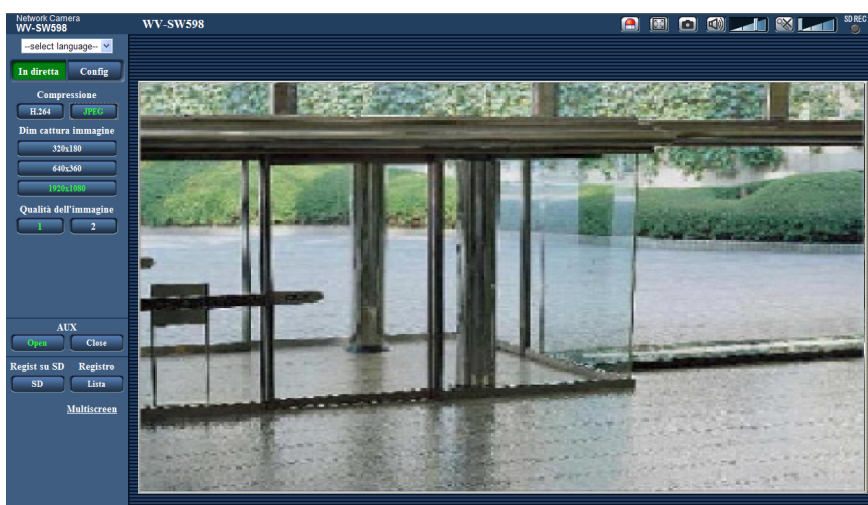

2. Cliccare il pulsante [SD].  
→ Si aprirà la finestra di registrazione della SD.

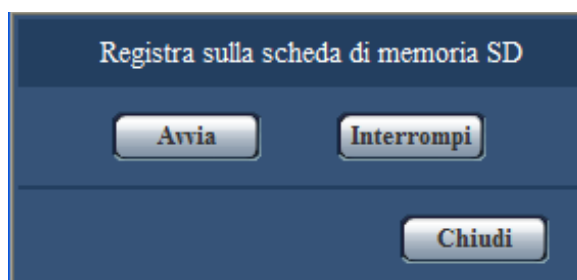

3. Cliccare il pulsante [Avvia] per avviare la registrazione delle immagini sulla scheda di memoria SD. L'indicatore dello stato di registrazione della SD si accenderà di colore rosso (→pagina 11) durante la registrazione delle immagini sulla scheda di memoria SD. L'intervallo per il salvataggio delle immagini può essere configurato sulla scheda [Memoria SD] della pagina "Base". (→pagina 65)
4. Cliccare il pulsante [Interrompi] per interrompere il salvataggio delle immagini sulla scheda di memoria SD. → L'indicatore dello stato di registrazione della SD si spegnerà.
5. Cliccare il pulsante [Chiudi] per chiudere la finestra.



#### **Nota**

- I dati di immagine salvati sull'unità B si possono acquisire eseguendo "Accedi img." sulla scheda [Memoria SD] ed effettuando il login dalla finestra di autenticazione dell'utente (→pagina 75). La destinazione del salvataggio dei dati di immagine è una directory fissa sull'unità B. (→pagina 240)
- Quando si clicca il pulsante [Avvia] immediatamente dopo aver cliccato il pulsante [Interrompi], il salvataggio delle immagini può non essere avviato. In questo caso, cliccare nuovamente il pulsante [Avvia].

## 4 Azione al verificarsi di un allarme

L'azione in seguito ad un allarme (azione della telecamera al verificarsi di un allarme) verrà eseguita quando si verificano i seguenti allarmi.

### 4.1 Tipo di allarme

- **Allarme del terminale:** Quando si collega un dispositivo di allarme, quale un sensore, al terminale di ingresso dell'allarme della telecamera, l'azione in seguito ad un allarme verrà eseguita quando viene attivato il dispositivo di allarme collegato.
- **Allarme del VMD:** Quando viene rilevato movimento nell'area del VMD impostata, verrà eseguita l'azione in seguito ad un allarme.  
\*VMD indica "Rivelazione di movimento video".
- **Allarme di comando:** Quando viene ricevuto un protocollo di allarme Panasonic dal dispositivo collegato tramite una rete, verrà eseguita l'azione in seguito ad un allarme.
- **Allarme localizzazione automatica:** A seconda delle condizioni impostate in precedenza, l'azione in seguito ad un allarme verrà eseguita nelle operazioni di localizzazione automatica.
- **Allarme rilevamento sonoro:** Quando si supera la soglia di rilevamento sonoro configurata, verrà eseguita l'azione in seguito ad un allarme.

### 4.2 Azione al verificarsi di un allarme

#### Visualizzare il pulsante di indicazione del verificarsi dell'allarme sulla pagina "In diretta"

Il pulsante di indicazione del verificarsi di un allarme verrà visualizzato sulla pagina "In diretta" al verificarsi di un allarme. (→pagina 11)

#### **IMPORTANTE**

- Quando è selezionato "Polling(30s)" per "Modalità di aggiornamento dello stato dell'allarme" (→pagina 58), il pulsante di indicazione del verificarsi di un allarme verrà rinfrescato ad intervalli di 30 secondi. Per questa ragione, possono occorrere un massimo di 30 secondi affinché venga visualizzato il pulsante di indicazione del verificarsi di un allarme sulla pagina "In diretta" al verificarsi di un allarme.

#### Notifica del verificarsi di allarmi al dispositivo collegato al connettore di allarme

È possibile inviare segnali dal terminale di uscita dell'allarme della telecamera e far suonare il cicalino quando si verifica un allarme. Le impostazioni per l'uscita dell'allarme possono essere configurate nella sezione "Configurazione del terminale di uscita dell'allarme" della scheda [Allarme] della pagina "Allarme". (→pagina 148)

#### Salvataggio delle immagini sulla scheda di memoria SD

Quando si verifica un allarme, le immagini (JPEG/H.264) verranno salvate sulla scheda di memoria SD. Le impostazioni per salvare le immagini sulla scheda di memoria SD possono essere configurate sulla scheda [Memoria SD] (→pagina 65) della pagina "Base" e sulla scheda [Allarme] della pagina "Allarme" (→pagina 144).

## Trasmissione automatica di un'immagine su un server

Al verificarsi di un allarme si può trasmettere un'immagine di allarme al server designato anticipatamente. Le impostazioni necessarie per trasmettere un'immagine di allarme ad un server possono essere configurate nella sezione "Immagine di allarme" sulla scheda [Allarme] della pagina "Allarme" (→pagina 144) e sulla scheda [FTP] della pagina "Server" (→pagina 169).

### **IMPORTANTE**

- Selezionare "Errore dell'FTP" per "Trigger del salvataggio" sulla scheda [Memoria SD] quando si utilizza la scheda di memoria SD. Quando è selezionato "Ingresso dell'allarme" o "Manuale" per "Trigger del salvataggio", un'immagine di allarme non verrà trasmessa al server FTP al verificarsi di un allarme.

## Notifica del verificarsi di allarmi via e-mail

Al verificarsi di un allarme si può inviare un'e-mail di allarme (notifica del verificarsi di un allarme) agli indirizzi e-mail registrati anticipatamente. Si possono registrare fino a 4 indirizzi come destinatari dell'e-mail di allarme. Un'immagine di allarme (immagine fissa) può essere inviata con l'e-mail di allarme come file allegato. Le impostazioni per l'e-mail di allarme possono essere configurate nella sezione "Notifica via e-mail" sulla scheda [Notifica] della pagina [Allarme] (→pagina 156) e sulla scheda [E-Mail] della pagina "Server" (→pagina 168).

## Notifica del verificarsi di allarmi agli indirizzi IP designati (Notifica del protocollo di allarme Panasonic)

Questa funzione è disponibile soltanto quando è collegato al sistema un dispositivo Panasonic, quale il registratore su disco di rete. Quando è selezionato "On" per "Notifica del protocollo di allarme Panasonic", il dispositivo Panasonic collegato verrà notificato del fatto che la telecamera è in stato di allarme. Le impostazioni per il protocollo di allarme Panasonic possono essere configurate nella sezione del Protocollo di allarme Panasonic della scheda [Notifica] della pagina [Allarme]. (→pagina 157)

## 5 Trasmissione delle immagini ad un server FTP

Le immagini possono essere trasmesse ad un server FTP. Configurando le seguenti impostazioni, si renderà disponibile la trasmissione ad un server FTP di immagini catturate al verificarsi di un allarme o catturate ad un intervallo designato.

### **IMPORTANTE**

- Quando si utilizza questa funzione, impostare il nome dell'utente e la password per accedere al server FTP per limitare gli utenti che possono effettuare il login nel server FTP.
- Per trasmettere immagini al server FTP, selezionare "Non utilizzare" per "Scheda di memoria SD", oppure impostare "Trigger del salvataggio" su "Errore dell'FTP" sulla scheda [Memoria SD] della pagina "Base" quando è selezionato "JPEG" per [Formato di registrazione]. (→pagina 67)

### 5.1 Trasmissione di un'immagine di allarme al verificarsi di un allarme (Trasmissione di immagini di allarme)

Al verificarsi di un allarme si può trasmettere un'immagine di allarme al server FTP. Per trasmettere immagini di allarme ad un server FTP, è necessario configurare anticipatamente le impostazioni.

Le impostazioni per il server FTP possono essere configurate sulla scheda [FTP] della pagina "Server". (→pagina 169)

La funzione di trasmissione di immagini di allarme può essere attivata/disattivata nella sezione "Immagine di allarme" della scheda [Allarme] della pagina "Allarme". (→pagina 144)

#### **Nota**

- A seconda della velocità di linea o del traffico, il numero di immagini trasmesse può non raggiungere il numero di immagini impostato per la trasmissione.
- Le immagini di allarme che non riescono ad essere trasmesse al server FTP al verificarsi di un allarme non verranno salvate sulla scheda di memoria SD. Tuttavia, le immagini che non riescono ad essere trasmesse con la trasmissione periodica delle immagini all'FTP verranno salvate.

### 5.2 Trasmissione di immagini ad un intervallo o periodo designato (Trasmissione periodica di immagini all'FTP)

Si possono trasmettere le immagini ad un intervallo o periodo designato. Per trasmettere immagini ad un intervallo o periodo designato, è necessario configurare anticipatamente le impostazioni.

Le impostazioni per il server FTP possono essere configurate sulla scheda [FTP] della pagina "Server". (→pagina 169)

È possibile determinare se utilizzare o meno la funzione di trasmissione periodica di immagini all'FTP e configurare le impostazioni riguardanti le immagini di allarme e lo schedule sulla scheda [Trasm imm FTP] della pagina "Rete". (→pagina 203)

**Nota**

- A seconda della velocità di linea o del traffico, le immagini possono non essere trasmesse all'intervallo designato.
- Quando è selezionato "On" sia per la funzione di trasmissione di immagini di allarme sia per la funzione di trasmissione periodica di immagini all'FTP, alla funzione di trasmissione di immagini di allarme verrà data la priorità sulla funzione di trasmissione periodica di immagini all'FTP. Pertanto, le immagini possono non essere trasmesse all'intervallo designato sull'impostazione "Trasmissione periodica di immagini all'FTP".

## 5.3 Salvataggio delle immagini sulla scheda di memoria SD quando fallisce la trasmissione di immagini mediante la funzione di trasmissione periodica di immagini all'FTP

Le immagini che non riescono ad essere trasmesse utilizzando la trasmissione periodica di immagini all'FTP possono essere salvate automaticamente sulla scheda di memoria SD. È possibile selezionare una causa (trigger) per il salvataggio delle immagini sulla scheda di memoria SD sulla scheda [Memoria SD] della pagina "Base". (→pagina 65)

Per utilizzare la funzione di registrazione sulla scheda di memoria SD di cui è dotato un registratore su disco di rete Panasonic, selezionare "Off" per "Trasmissione periodica di immagini all'FTP" (→pagina 203) e "Errore dell'FTP" per "Trigger del salvataggio" (→pagina 68).

**IMPORTANTE**

- Non si garantisce per alcun danno ai file sulla scheda di memoria SD sostenuto a causa del cattivo funzionamento o per il verificarsi di errori nei file salvati nella scheda di memoria SD indipendentemente dalla causa.

**Nota**

- Per consultare le immagini di "Errore dell'FTP", "Salva i registri" deve essere impostato su "On" (→pagina 83).

## 6 Visualizzazione della lista del registro

La cronologia dei vari registri verrà visualizzata sotto forma di lista.

Il formato di visualizzazione varia a seconda del “Formato di registrazione” della scheda di memoria SD.

### 6.1 Quando è selezionato “JPEG” per “Formato di registrazione” della scheda di memoria SD

La cronologia dei seguenti registri verrà visualizzata sotto forma di lista.

- **Registro degli allarmi:** Verranno visualizzate le voci del registro del verificarsi degli allarmi quali ora e data del verificarsi degli allarmi ed il tipo di allarme.
- **Registro manuale/schedule:** Verranno visualizzate le voci del registro archiviate quando le immagini sono state registrate sulla scheda di memoria SD manualmente o durante il periodo programmato.
- **Registro errori trasmissione dell'FTP:** Verranno visualizzate le voci del registro archiviate quando la funzione di trasmissione periodica di immagini all'FTP non ha avuto esito positivo.

Ciascuna lista del registro può essere visualizzata soltanto quando è selezionato rispettivamente “On” per “Salva i registri” sulla scheda [Registro] della pagina “Base” (→pagina 83).

1. Visualizzare la pagina “In diretta”. (→pagina 8)

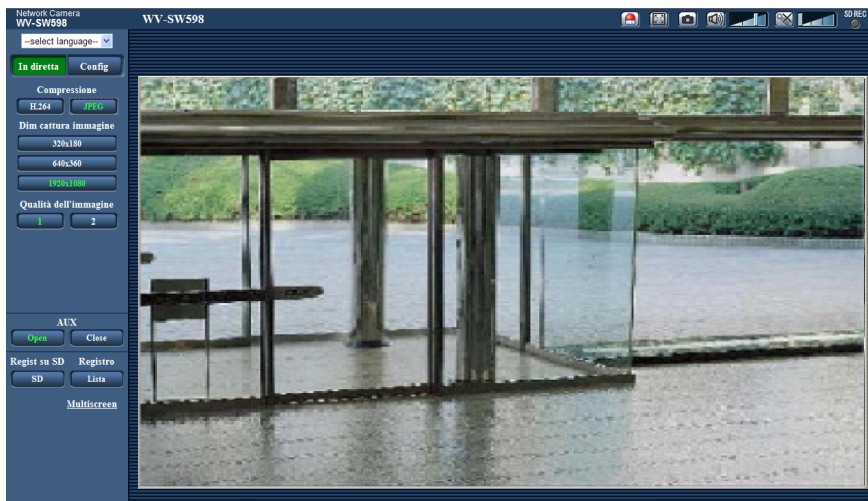

## 2. Cliccare il pulsante [Lista].

→ La lista del registro verrà visualizzata su una nuova finestra che viene aperta (finestra della lista del registro).

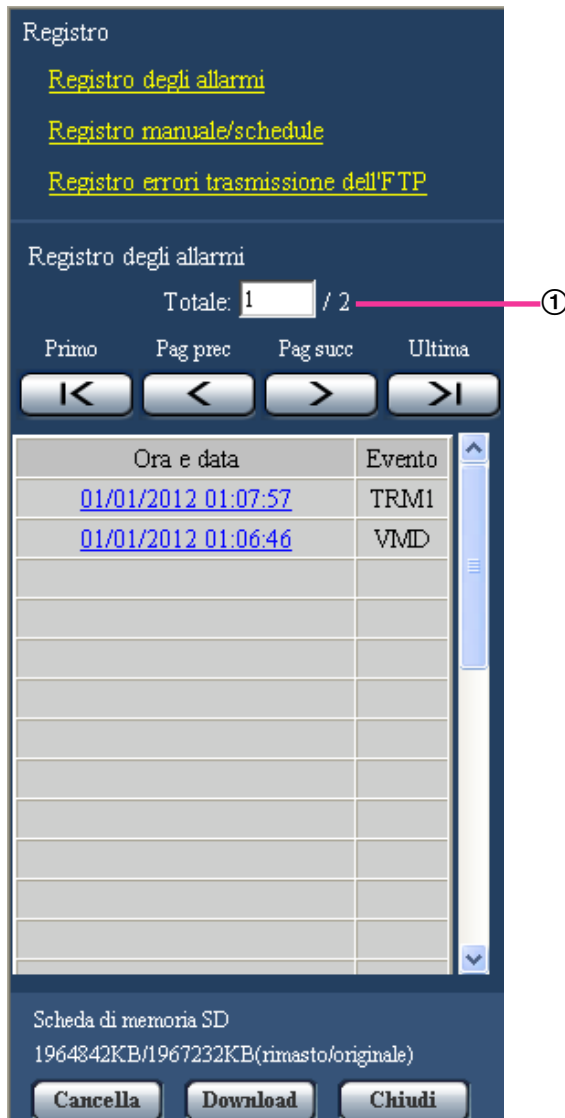

① Numero di voci del registro elencate

### **IMPORTANTE**

- Soltanto un singolo utente può utilizzare la finestra della lista del registro. Gli altri utenti non possono accedere alla finestra della lista del registro.

### **Nota**

- Quando è selezionato "Non utilizzare" per "Scheda di memoria SD", la lista di "Registro manuale/schedule" e la lista di "Registro errori trasmissione dell'FTP" non verranno visualizzate.

## 3. Cliccare il tipo di registro desiderato elencato sotto a "Registro" per visualizzare la lista del registro.

→ Verrà visualizzata la lista del registro del tipo di registro selezionato.

### **Nota**

- Quando è stata salvata qualsiasi immagine sulla scheda di memoria SD, l'immagine può essere visualizzata cliccando Ora e data. (→pagina 65)

## **Riguardo alla finestra della lista del registro**

### **Numero di voci del registro elencate**

Verranno visualizzati sulla parte superiore della lista del registro il numero totale delle voci del registro del tipo di registro selezionato ed il numero della voce attualmente visualizzata.

### **Nota**

- Digitare il numero della voce del registro desiderata e premere il tasto [Enter] (Invio) sulla tastiera. La voce del registro che corrisponde al numero designato verrà visualizzata in cima alla lista del registro.

### **Pulsante [Primo]**

Cliccare questo pulsante per visualizzare la prima voce in cima alla lista del registro.

### **Pulsante [Pag prec]**

Cliccare questo pulsante per visualizzare la pagina precedente della lista del registro.

### **Nota**

- Quando si tiene premuto il pulsante del mouse mentre si posiziona il puntatore del mouse sul pulsante [Pag prec], il numero della voce del registro visualizzato verrà decrementato. Quando verrà rilasciato il pulsante del mouse, il decremento del numero della voce del registro si fermerà ed il numero della voce del registro visualizzato nel momento in cui è stato rilasciato il pulsante del mouse sarà in cima alla pagina attualmente visualizzata.

### **Pulsante [Pag succ]**

Cliccare questo pulsante per visualizzare la pagina seguente della lista del registro.

### **Nota**

- Quando si tiene premuto il pulsante del mouse mentre si posiziona il puntatore del mouse sul pulsante [Pag succ], il numero della voce del registro visualizzato verrà incrementato. Quando verrà rilasciato il pulsante del mouse, l'incremento del numero della voce del registro si fermerà ed il numero della voce del registro visualizzato nel momento in cui è stato rilasciato il pulsante del mouse sarà in cima alla pagina attualmente visualizzata.

### **Pulsante [Ultima]**

Cliccare questo pulsante per visualizzare l'ultima voce al fondo della lista del registro.

### **[Ora e data]**

Verranno visualizzate l'ora e la data in cui è stata archiviata ciascuna voce del registro.

### **Nota**

- Quando è selezionato "Off" per "Formato di visualizzazione dell'orario" (→pagina 58), ora e data del verificarsi dell'allarme verranno visualizzate nel formato a 24 ore.
- La temporizzazione della registrazione delle voci di registro è la seguente.
  - **Registro degli allarmi:** L'ora e la data del verificarsi dell'allarme verranno archiviate come voce del registro.
  - **Registro manuale/schedule:** L'ora e la data in cui è cominciata la registrazione delle immagini sulla scheda di memoria SD manualmente o durante il periodo programmato verranno archiviate come voce del registro. Quando le immagini vengono registrate consecutivamente, le voci del registro verranno archiviate ad intervalli di un'ora allo scoccare dell'ora (12:00, 1:00, 2:00, etc.).



Tuttavia, a seconda del soggetto fotografico e delle impostazioni utilizzate, le voci del registro possono essere archiviate a intervalli di oltre un'ora.

- **Registro errori trasmissione dell'FTP:** Le voci del registro verranno archiviate ad intervalli di un'ora.

#### [Evento]

Verrà visualizzato il tipo di evento. I tipi di evento verranno visualizzati soltanto quando si visualizza la lista del registro degli errori.

- **TRM1:** Allarme per ingresso dell'allarme nel Terminale 1
- **TRM2:** Allarme per ingresso dell'allarme nel Terminale 2
- **TRM3:** Allarme per ingresso dell'allarme nel Terminale 3
- **VMD:** Allarme per allarme del VMD
- **COM:** Allarme per allarme di comando
- **AT:** Allarme per allarme localizzazione automatica
- **AUD:** Allarme per allarme rilevamento sonoro

#### [Scheda di memoria SD]

Verrà visualizzata la capacità disponibile e la capacità originale della scheda di memoria SD.

Le descrizioni visualizzate sono identiche alle descrizioni visualizzate come "Capacità rimasta" sulla scheda [Memoria SD]. (→pagina 73)

#### Pulsante [Cancella]

Cliccare questo pulsante per cancellare la lista del registro attualmente visualizzata.

Quando si utilizza la scheda di memoria SD, verranno cancellate anche le immagini associate alla lista del registro.

### IMPORTANTE

- Quando sono salvate molte immagini sulla scheda di memoria SD, completarne la cancellazione può richiedere diverse ore. (Ad esempio, per cancellare 2 GB di dati, possono occorrere circa 2 ore.) In tal caso, formattare la scheda di memoria SD. Si tenga presente che formattando la scheda di memoria SD si causa la cancellazione di tutte le immagini. (→pagina 73)
- Mentre è in corso la cancellazione, soltanto le voci del registro verranno salvate ed è impossibile salvare nuove immagini.
- Non spegnere la telecamera finché non viene completata la cancellazione. Se la telecamera viene spenta mentre è in corso la cancellazione, alcune immagini possono rimanere sulla scheda di memoria SD. In questo caso, cliccare il pulsante [Cancella] sulla stessa finestra della lista del registro utilizzata per cancellare le voci del registro.

#### Pulsante [Download]

Cliccare questo pulsante per scaricare in un file sul PC tutte le voci del registro della lista del registro selezionata.

#### Pulsante [Chiudi]

Cliccare questo pulsante per chiudere la finestra della lista del registro.

## 6.2 Quando è selezionato "H.264(1)" o "H.264(2)" per "Formato di registrazione" della scheda di memoria SD

La cronologia dei vari registri verrà visualizzata sotto forma di lista.

## 6 Visualizzazione della lista del registro

---

- **Registro degli allarmi:** Verranno visualizzate le voci del registro del verificarsi degli allarmi quali ora e data del verificarsi degli allarmi, l'intervallo di tempo di registrazione delle immagini ed il tipo di allarme.
- **Registro manuale/schedule:** Verranno visualizzate le voci del registro archiviate quando le immagini sono state registrate sulla scheda di memoria SD manualmente o durante il periodo programmato e l'intervallo di tempo di registrazione delle immagini.

1. Visualizzare la pagina "In diretta".

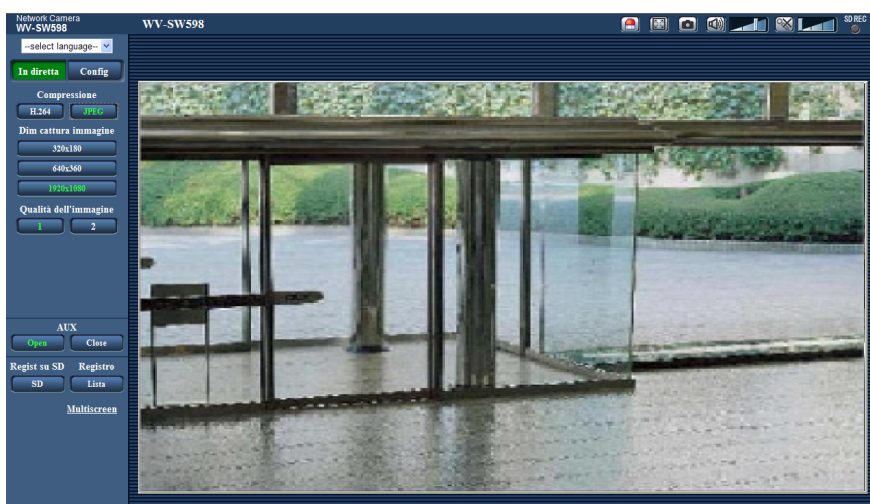

## 2. Cliccare il pulsante [Lista].

→ La lista del registro verrà visualizzata su una nuova finestra che viene aperta (finestra della lista del registro).

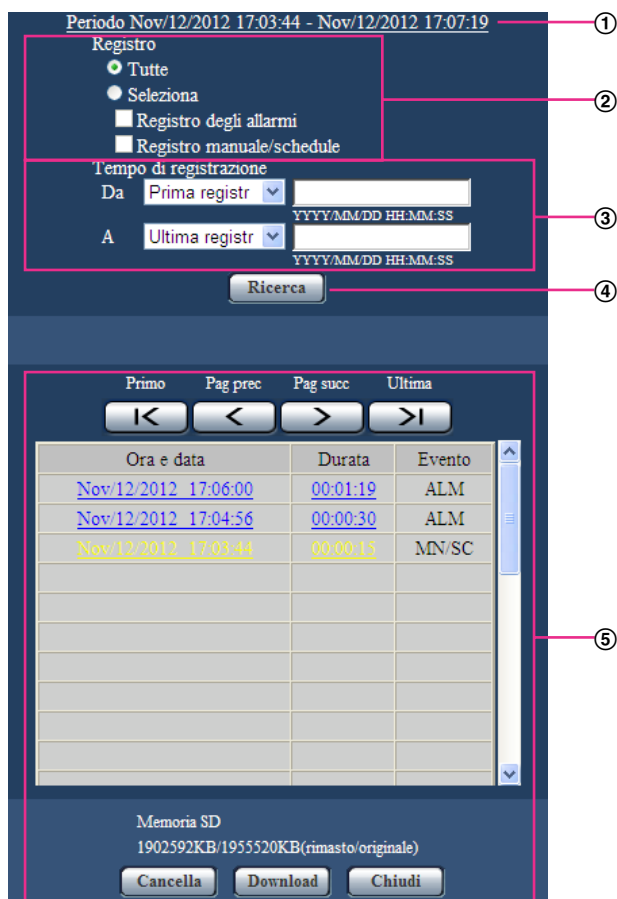
**IMPORTANTE**

- Soltanto un singolo utente può utilizzare la finestra della lista del registro. Gli altri utenti non possono accedere alla finestra della lista del registro.

① **Orario**

Visualizza l'intervallo di tempo dei dati registrati sulla scheda di memoria SD.

② **Registro**

Selezionare un tipo di registro da visualizzare sulla lista del registro.

- **Tutte:** Verranno visualizzati tutti i registri.
- **Selezione:** Verranno visualizzate soltanto le voci del registro del tipo di registro selezionato.
  - **Registro degli allarmi:** Verrà visualizzato il registro di quando è stato rilevato un allarme.
  - **Registro manuale/schedule:** Verranno visualizzati i registri Manuale e Schedule.
- **Regolazione predefinita:** Tutte

③ **Tempo di registrazione**

Configurare l'intervallo di tempo dei registri visualizzati sulla lista del registro.

- **Da:** Configurare il punto di inizio dei registri visualizzati sulla lista del registro.
  - **Prima registr:** Visualizza a partire dalla prima voce del registro registrata sulla scheda di memoria SD.
  - **Oggi:** Visualizza le voci del registro registrate oggi.

## 6 Visualizzazione della lista del registro

---

- **Ieri:** Visualizza le voci del registro registrate ieri.
- **Ultimi 7 gg.:** Visualizza le voci del registro registrate a partire da 6 giorni fa fino alla data odierna.
- **Ultimi 30 gg.:** Visualizza le voci del registro registrate a partire da 29 giorni fa fino alla data odierna.
- **Data/ora:** Visualizza le voci del registro registrate a partire da data e ora inserite nella casella “Data/ora”.
- **A:** Configurare il punto di fine dei registri visualizzati sulla lista del registro quando è selezionato “Prima registr” o “Data/ora” per “Da”.
  - **Ultima registr:** Visualizza fino all’ultima voce del registro registrata sulla scheda di memoria SD.
  - **Data/ora:** Visualizza le voci del registro registrate fino a data e ora inserite nella casella “Data/ora”.

### ④ Pulsante [Ricerca]

Cerca le voci del registro in base alle condizioni specificate in “Registro” e “Tempo di registrazione”. I risultati della ricerca verranno visualizzati sulla lista del registro.

### ⑤ Lista del registro

Visualizza i risultati della ricerca delle voci del registro.

Si possono riprodurre i dati registrati cliccando sull’orario o la durata dei dati registrati visualizzati sotto [Ora e data] e [Durata].

- **Pulsante [Primo]:** Cliccare questo pulsante per visualizzare la prima voce in cima alla lista del registro.
- **Pulsante [Pag prec]:** Cliccare questo pulsante per visualizzare la pagina precedente della lista del registro.
- **Pulsante [Pag succ]:** Cliccare questo pulsante per visualizzare la pagina seguente della lista del registro.
- **Pulsante [Ultima]:** Cliccare questo pulsante per visualizzare l’ultima voce al fondo della lista del registro.
- **[Ora e data]:** Verranno visualizzate l’ora e la data in cui è stata registrata ciascuna voce del registro.

### Nota

- Quando è selezionato “Off” per “Formato di visualizzazione dell’orario”, gli orari del verificarsi dell’allarme verranno visualizzati nel formato dell’orario a 24 ore.
- La temporizzazione della registrazione delle voci di registro è la seguente.
  - **Registro degli allarmi:** Quando è selezionato “Ingresso dell’allarme” per “Trigger del salvataggio”, ora, data e tempo di registrazione dell’allarme verificatosi verranno archiviati come voce del registro.
  - **Registro manuale/schedule:** L’ora e la data in cui è cominciata la registrazione delle immagini sulla scheda di memoria SD manualmente o durante il periodo programmato verranno archiviate come voce del registro. Quando le immagini vengono registrate consecutivamente, le voci del registro verranno archiviate ad intervalli di un’ora allo scoccare dell’ora (12:00, 1:00, 2:00, etc.). Tuttavia, a seconda del soggetto fotografico e delle impostazioni utilizzate, le voci del registro possono essere archiviate a intervalli di oltre un’ora.
- **[Durata]:** Visualizza l’intervallo di tempo in cui sono stati registrati i dati sulla scheda di memoria SD.
- **[Evento]:** Verrà visualizzato il tipo di evento.
  - **ALM:** Voce del registro “Allarme”
  - **MN/SC:** Voce del registro “Manuale/Schedule”
- **[Scheda di memoria SD]:** Verrà visualizzata la capacità disponibile e la capacità originale della scheda di memoria SD.
- **Pulsante [Cancella]:** Cliccare questo pulsante per cancellare la lista del registro attualmente visualizzata. Quando si utilizza la scheda di memoria SD, verranno cancellate anche le immagini associate alla lista del registro.

### **IMPORTANTE**

- Se ci sono troppi file di dati registrati, può occorrere tempo per cancellarli tutti. (Ad esempio, per cancellare 2 GB di dati, possono occorrere circa 2 ore.) Formattando la scheda di memoria SD si può accorciare il tempo necessario per cancellare tutti i dati.
- Mentre è in corso la cancellazione, “Allarme” e “Manuale/Schedule” non possono essere utilizzati.
- Non spegnere la telecamera finché non viene completata la cancellazione. Se la telecamera viene spenta mentre è in corso la cancellazione, alcune immagini possono rimanere sulla scheda di memoria SD. In questo caso, cliccare il pulsante [Cancella] sulla stessa finestra della lista del registro utilizzata per cancellare le voci del registro.
- **Pulsante [Download]:** Cliccare questo pulsante per scaricare sul PC tutte le voci del registro della lista del registro selezionata.
- **Pulsante [Chiudi]:** Cliccare questo pulsante per chiudere la finestra della lista del registro.

## 7 Riproduzione di immagini sulla scheda di memoria SD

Quando si cliccano un'ora ed una data elencate sulla finestra della lista del registro, la pagina "In diretta" verrà sostituita dalla pagina "Riproduzione".

Quando sono presenti sulla scheda di memoria SD immagini associate all'ora ed alla data cliccate, verrà visualizzata la rispettiva prima immagine.

Il formato di visualizzazione varia a seconda del "Formato di registrazione" della scheda di memoria SD.

### IMPORTANTE

- L'intervallo di rinfresco delle immagini può rallentare durante la riproduzione o il download.
- Quando sulla scheda di memoria SD sono salvate molte immagini, può occorrere tempo per visualizzare le immagini sulla pagina "Riproduzione".
- Anche quando la dimensione delle immagini salvate sulla scheda di memoria SD è "QVGA" o "1280x960", le immagini verranno visualizzate nella dimensione VGA sulla pagina "Riproduzione". Quando è selezionato "16:9" per il rapporto di formato, le immagini verranno visualizzate in una dimensione di cattura dell'immagine di "640x360", anche se è selezionato "320x180", "1280x720" o "1920x1080". Pertanto, le immagini possono apparire scadenti sulla pagina "Riproduzione".
- Quando si riproducono le immagini selezionando una voce del registro degli errori dell'FTP sulla lista del registro, le immagini possono non essere riprodotte nell'ordine delle immagini registrato sulla scheda di memoria SD se sono state registrate sulla scheda di memoria SD con il valore per l'impostazione "Intervallo di trasmissione" della scheda [Trasm imm FTP] impostato su "1min" o inferiore.

### 7.1 Quando è selezionato "JPEG" per "Formato di registrazione" della scheda di memoria SD

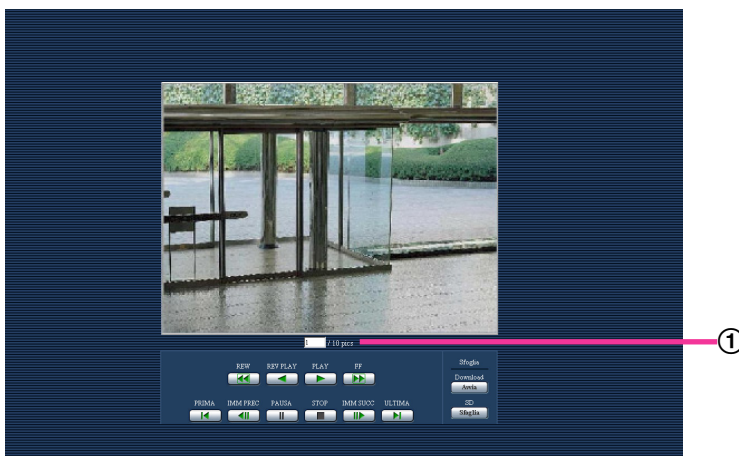

#### ① Numero di immagini

Quando si cliccano un'ora ed una data elencate sulla finestra della lista del registro, verranno visualizzati il numero totale delle immagini associate con l'ora e la data cliccate ed il numero dell'immagine attualmente visualizzata.

### **Nota**

- Digitare il numero dell'immagine desiderata e premere il tasto [Enter] (Invio) sulla tastiera. Verrà visualizzata l'immagine del numero designato.

### **Pulsante [REW]**

Ogni volta che viene cliccato il pulsante, cambierà la velocità di riproduzione. Quando viene cliccato il pulsante [PLAY] o il pulsante [REV PLAY] durante la riproduzione al contrario veloce, la velocità di riproduzione ritornerà alla velocità di riproduzione normale.

### **Pulsante [REV PLAY]**

Le immagini verranno riprodotte in ordine sequenziale inverso.

### **Pulsante [PLAY]**

Quando si clicca questo pulsante, le immagini verranno riprodotte in ordine sequenziale.

### **Pulsante [FF]**

Ogni volta che viene cliccato il pulsante, cambierà la velocità di riproduzione. Quando viene cliccato il pulsante [PLAY] o il pulsante [REV PLAY] durante la riproduzione veloce/la riproduzione al contrario veloce, la velocità di riproduzione ritornerà alla velocità di riproduzione normale.

### **Pulsante [PRIMA]**

Verrà visualizzata la prima immagine.

### **Pulsante [IMM PREC]**

Quando questo pulsante viene cliccato durante la riproduzione, verrà visualizzato e messo in pausa il fotogramma precedente. Ogni volta che questo pulsante viene cliccato durante la messa in pausa, verrà visualizzato il fotogramma precedente al fotogramma attualmente visualizzato.

### **Nota**

- Quando si tiene premuto il pulsante del mouse mentre il puntatore del mouse si trova su questo pulsante, il numero dell'immagine verrà decrementato. Quando verrà rilasciato il pulsante del mouse, il decremento del numero dell'immagine si fermerà e verrà visualizzata l'immagine corrispondente al numero attualmente visualizzato.

### **Pulsante [PAUSA]**

Quando questo pulsante viene cliccato durante la riproduzione, la riproduzione verrà messa in pausa. Quando questo pulsante viene cliccato durante la messa in pausa, la riproduzione verrà ripresa.

### **Pulsante [STOP]**

La riproduzione verrà interrotta e la finestra "Riproduzione" verrà sostituita dalla pagina "In diretta".

### **Pulsante [IMM SUCC]**

Quando questo pulsante viene cliccato durante la riproduzione, verrà visualizzato e messo in pausa il fotogramma successivo. Ogni volta che questo pulsante viene cliccato durante la messa in pausa, verrà visualizzato il fotogramma successivo al fotogramma attualmente visualizzato.

### **Nota**

- Quando si tiene premuto il pulsante del mouse mentre il puntatore del mouse si trova su questo pulsante, il numero dell'immagine verrà incrementato. Quando verrà rilasciato il pulsante del mouse, l'incremento del numero dell'immagine si fermerà e verrà visualizzato il numero dell'immagine visualizzata nel momento in cui è stato rilasciato il pulsante del mouse.

### Pulsante [ULTIMA]

Verrà visualizzata l'ultima immagine.

## Sfoglia

### Pulsante [Avvia]

L'immagine selezionata verrà scaricata sul PC. Prima di scaricare le immagini, designare anticipatamente la directory di destinazione. (→pagina 83)

La finestra seguente verrà visualizzata quando verrà cliccato il pulsante [Avvia].

Selezionare l'immagine da scaricare, quindi cliccare il pulsante [OK].

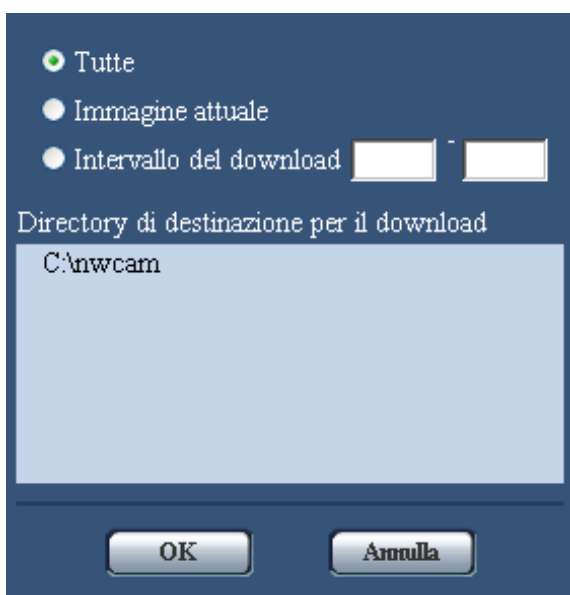

- **Tutte:** Verranno scaricate tutte le immagini salvate nell'ora e data selezionate.
- **Immagine attuale:** Verrà scaricata soltanto l'immagine attualmente visualizzata.
- **Intervallo del download:** Verranno scaricate le immagini nell'intervallo designato del numero delle immagini.

### Nota

- Quando il pulsante [Annulla] viene cliccato mentre è in corso il download, il download verrà annullato. In questo caso, le immagini già scaricate prima di cliccare il pulsante [Annulla] saranno salvate sul PC.
- Mentre si scaricano i dati, i pulsanti di controllo sulla finestra "Riproduzione" non possono essere utilizzati.

### Pulsante [Sfoglia]

Una volta effettuato con successo il login dopo il processo di autenticazione, verrà visualizzata una cartella sulla scheda di memoria SD nella quale sono salvate le immagini. (→pagina 75)



## 7.2 Quando è selezionato “H.264(1)” o “H.264(2)” per “Formato di registrazione” della scheda di memoria SD

### **IMPORTANTE**

- A seconda dell'ambiente di rete, il download di dati video può non riuscire.

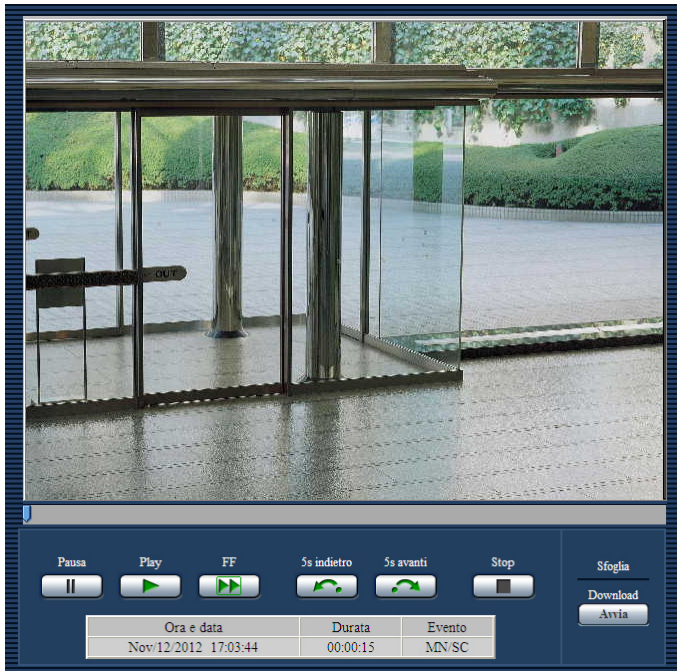

### **Pulsante [PAUSA]**

Quando questo pulsante viene cliccato durante la riproduzione, la riproduzione verrà messa in pausa.

### **Pulsante [PLAY]**

Quando viene cliccato questo pulsante, verranno riprodotti i dati registrati.

### **Nota**

- L'audio non verrà riprodotto. L'audio registrato deve essere scaricato per poter essere riprodotto.

### **Pulsante [FF]**

Ogni volta che viene cliccato questo pulsante, cambierà la velocità di riproduzione. Quando viene cliccato il pulsante [PLAY] durante la riproduzione veloce, la velocità di riproduzione ritornerà alla velocità di riproduzione normale.

### **Nota**

- La velocità massima della riproduzione veloce varia a seconda dell'impostazione di “Massimo bit rate” - “Registrazione H.264” della scheda di memoria SD.

### **Pulsante [5s indietro]**

Ogni volta che viene cliccato questo pulsante, i dati registrati tornano indietro di 5 secondi e inizia la riproduzione.

### **Pulsante [5s avanti]**

Ogni volta che viene cliccato questo pulsante, i dati registrati vanno avanti di 5 secondi e inizia la riproduzione.

### **Pulsante [STOP]**

La riproduzione verrà interrotta e la finestra “Riproduzione” verrà sostituita dalla pagina “In diretta”.

### **[Orario]**

Verranno visualizzate l’ora e la data in cui è stata registrata ciascuna voce del registro.

### **[Durata]**

Visualizza l’intervallo di tempo in cui sono stati registrati i dati sulla scheda di memoria SD.

### **[Evento]**

Verrà visualizzato il tipo di evento.

- **ALM:** Voce del registro “Allarme”
- **MN/SC:** Voce del registro “Manuale/Schedule”

## Sfoglia

### **Pulsante [Avvia]**

L’immagine selezionata verrà scaricata sul PC.

Prima di scaricare le immagini, designare anticipatamente la directory di destinazione. (→pagina 83)

Quando viene cliccato il pulsante [Avvia] verrà visualizzata la finestra del messaggio che chiederà l’OK per avviare il download. Cliccare il pulsante [OK].

### **Nota**

- Quando il pulsante [Annulla] viene cliccato mentre è in corso il download, il download verrà annullato. In questo caso, i dati video già scaricati prima di cliccare il pulsante [Annulla] saranno salvati sul PC.
- I dati video vengono salvati in file di circa 2 MB o 20 MB a seconda delle impostazioni. Quando la dimensione del file di dati video è superiore al valore configurato, verranno scaricati più file.
- È possibile riprodurre dati video salvati sul PC utilizzando applicazioni come QuickTime Player o Windows Media® Player<sup>\*1</sup>. Tuttavia, non si risponderà delle prestazioni riguardanti queste applicazioni.
- A seconda dello stato della scheda di memoria SD, di QuickTime Player o di Windows Media Player, i dati video possono non essere riproducibili.
- Quando è selezionato “On” per “Registrazione audio”, l’audio viene registrato. Se l’audio viene registrato, può essere riprodotto insieme al video scaricando i dati video.
- Mentre si scaricano i dati, i pulsanti di controllo sulla finestra “Riproduzione” non possono essere utilizzati.

---

<sup>\*1</sup> I sistemi operativi supportati sono soltanto Windows 8 e Windows 7.

## 8 Riguardo alla sicurezza di rete

### 8.1 Funzioni di sicurezza predisposte

Questa telecamera presenta le seguenti funzioni di sicurezza.

- ① Limitazioni di accesso tramite l'autenticazione dell'ospite e l'autenticazione dell'utente  
È possibile limitare l'accesso degli utenti alla telecamera impostando l'autenticazione dell'ospite e/o l'autenticazione dell'utente su "On". (→pagina 163, pagina 164)
- ② Limitazioni di accesso cambiando la porta HTTP  
È possibile prevenire l'accesso illegale, come ad esempio la scansione della porta, etc. cambiando il numero della porta HTTP. (→pagina 176)
- ③ Crittografia degli accessi tramite la funzione HTTPS  
È possibile incrementare la sicurezza della rete crittografando l'accesso alle telecamere utilizzando la funzione HTTPS. (→pagina 181)

#### **IMPORTANTE**

- Progettare ed incrementare contromisure di sicurezza per prevenire la fuga di informazioni quali dati di immagine, informazioni per l'autenticazione (nome dell'utente e password), informazioni dell'e-mail di allarme, informazioni del server FTP, informazioni del server DDNS, etc. Adottare contromisure quali la limitazione degli accessi (utilizzando l'autenticazione dell'utente) o la crittografia degli accessi (utilizzando la funzione HTTPS).
- Dopo che è stato effettuato l'accesso alla telecamera da parte dell'amministratore, accertarsi di chiudere tutti i browser per incrementare la sicurezza.
- Cambiare periodicamente la password dell'amministratore per incrementare la sicurezza.

#### **Nota**

- Quando non si riesce a superare l'autenticazione dell'utente (errore di autenticazione) utilizzando lo stesso indirizzo IP (PC) per 8 volte in 30 secondi, l'accesso alla telecamera verrà negato per un certo lasso di tempo.

## 9 Visualizzazione del menu di configurazione da un PC

Le impostazioni della telecamera possono essere configurate sul menu di configurazione.

### **IMPORTANTE**

- Il menu di configurazione è utilizzabile soltanto dagli utenti il cui livello di accesso è "1. Amministratore". Far riferimento a pagina 163 per come configurare il livello di accesso.

### 9.1 Come visualizzare il menu di configurazione

1. Visualizzare la pagina "In diretta". (→pagina 8)
2. Cliccare il pulsante [Config] sulla pagina "In diretta".  
→ Verrà visualizzata la finestra con i campi di immissione del nome dell'utente e della password.



3. Cliccare il pulsante [OK] dopo aver digitato il nome dell'utente e la password.  
Il nome dell'utente e la password predefiniti sono i seguenti.  
Nome dell'utente: admin  
Password: 12345



→ Verrà visualizzato il menu di configurazione. Far riferimento a pagina 56 per ulteriori informazioni circa questo menu.

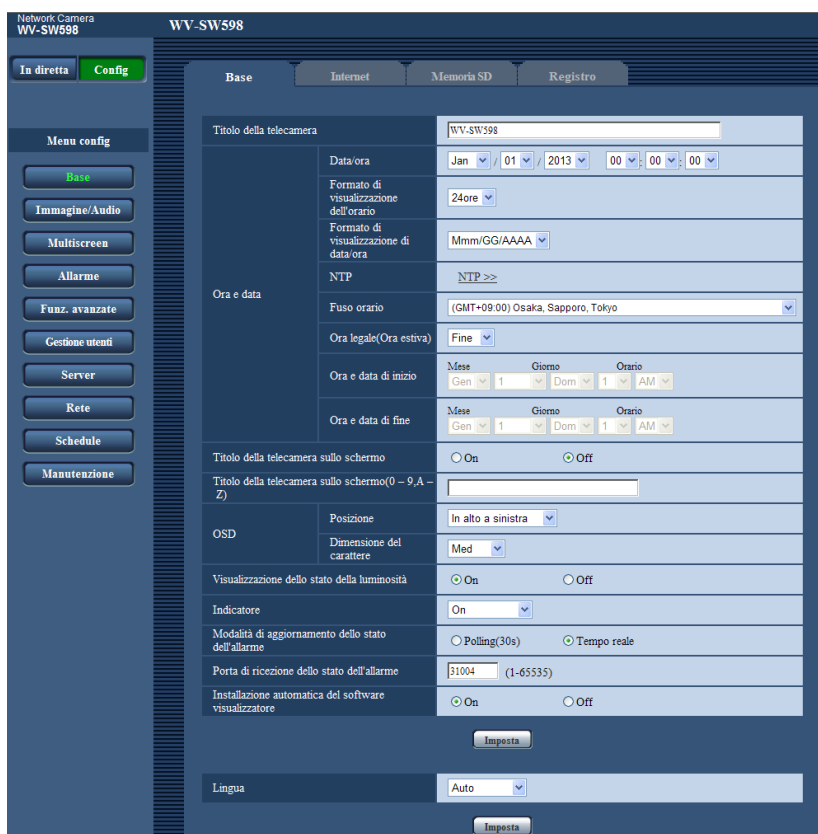

### 9.2 Come utilizzare il menu di configurazione

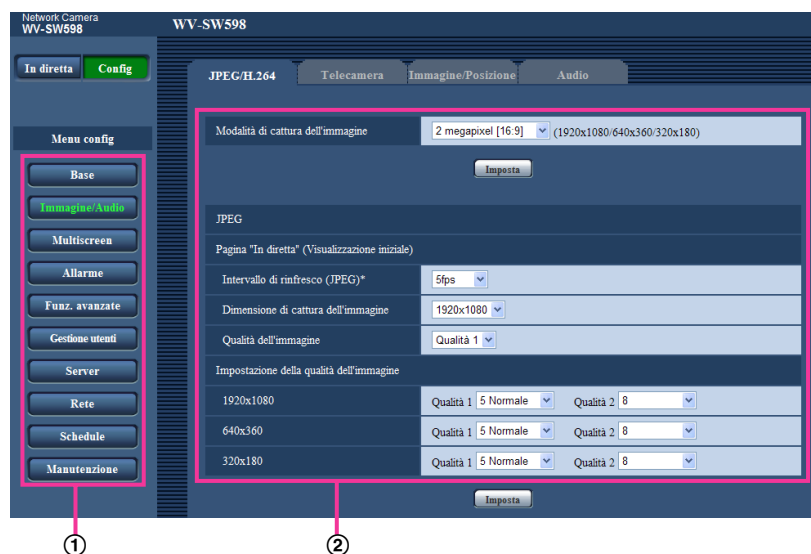

- ① Pulsanti del menu
- ② Pagina di configurazione

1. Cliccare il pulsante desiderato nella cornice sulla sinistra della finestra per visualizzare il rispettivo menu di configurazione.  
Quando sono presenti delle schede nella parte superiore della pagina "Config" visualizzata nella cornice sulla destra della finestra, cliccare la scheda desiderata per visualizzare e configurare gli elementi di impostazione relativi al nome della scheda.
2. Compilare ciascun elemento di impostazione visualizzato nella cornice sulla destra della finestra.
3. Dopo aver completato tutti gli elementi di impostazione, cliccare il pulsante [Imposta] per applicarli.

#### **IMPORTANTE**

- Quando sono presenti due o più pulsanti [Imposta] e [Esegui] sulla pagina, cliccare il pulsante rispettivo all'elemento di impostazione modificato.

## &lt;Esempio&gt;

The screenshot shows a configuration menu for JPEG/H.264. The menu is divided into several sections:

- Modalità di cattura dell'immagine:** A dropdown menu set to '2 megapixel [16:9]' with a list of resolutions: (1920x1080 640x360/320x180). A red bracket labeled ① spans this dropdown, and a red line labeled ② points to the 'Imposta' button below it.
- JPEG:** A section containing:
  - 'Pagina "In diretta" (Visualizzazione iniziale)'
  - 'Intervallo di rinfresco (JPEG)\*': A dropdown menu set to '5fps'.
  - 'Dimensione di cattura dell'immagine': A dropdown menu set to '1920x1080'.
  - 'Qualità dell'immagine': A dropdown menu set to 'Qualità 1'.
 A red bracket labeled ③ spans these four items, and a red line labeled ④ points to the 'Imposta' button at the bottom of this section.
- Impostazione della qualità dell'immagine:** A table with three rows corresponding to resolutions: 1920x1080, 640x360, and 320x180. Each row has two columns for 'Qualità 1' and 'Qualità 2', both set to '5 Normale' and '8' respectively. A red bracket labeled ③ spans this table, and a red line labeled ④ points to the 'Imposta' button at the bottom.

Una volta completati tutti gli elementi di impostazione nel campo ①, cliccare il pulsante [Imposta] sotto al campo ① (②).

Le impostazioni modificate nel campo ① non verranno applicate a meno che non venga cliccato il pulsante [Imposta] sotto al campo ① (②).

Nello stesso modo descritto sopra, cliccare il pulsante [Imposta] sotto al campo ③ (④) una volta completati tutti gli elementi di impostazione nel campo ③.

## 9.3 Riguardo alla finestra del menu di configurazione

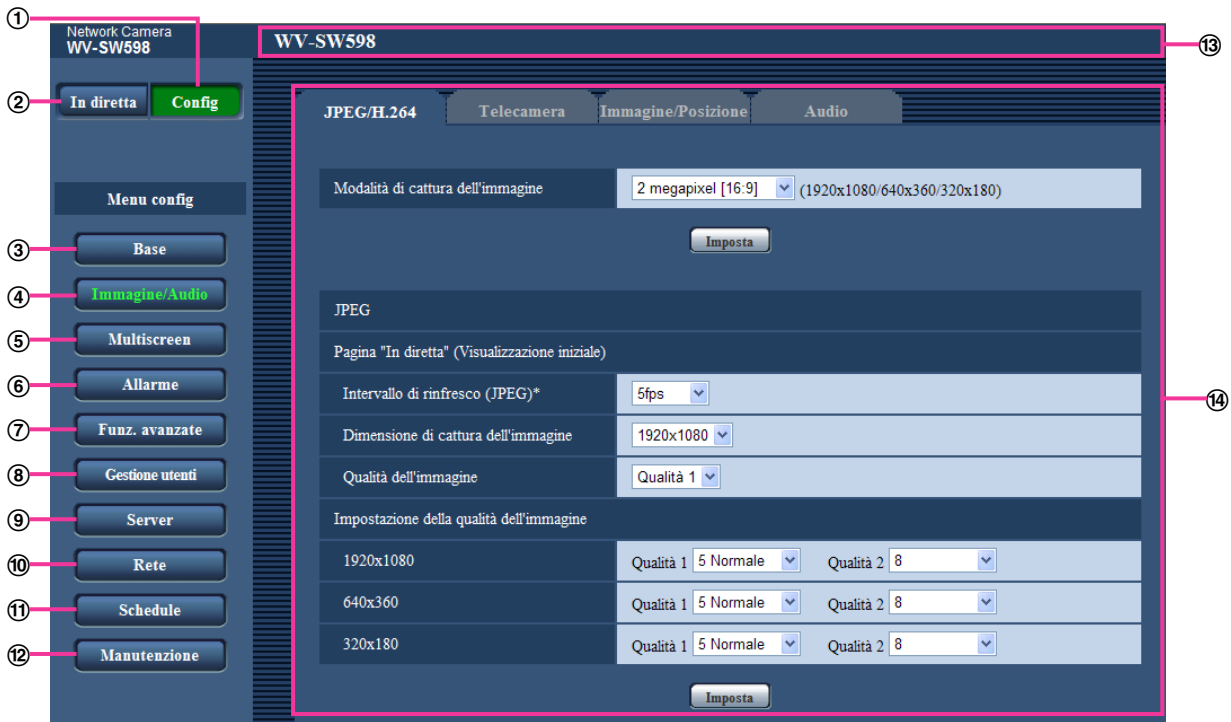

- ① **Pulsante [Config]**  
Visualizza la pagina “Config”.
- ② **Pulsante [In diretta]**  
Visualizza la pagina “In diretta”.
- ③ **Pulsante [Base]**  
Visualizza la pagina “Base”. Sulla pagina “Base” si possono configurare le impostazioni di base quali l’ora e la data ed il titolo della telecamera e le impostazioni riguardanti la scheda di memoria SD. (→pagina 58)
- ④ **Pulsante [Immagine/Audio]**  
Visualizza la pagina “Immagine/Audio”. Sulla pagina “Immagine/Audio” si possono configurare le impostazioni riguardanti la qualità dell’immagine, la dimensione di cattura dell’immagine, etc. di immagini della telecamera JPEG/H.264. (→pagina 90)
- ⑤ **Pulsante [Multiscreen]**  
Visualizza la pagina “Multiscreen”. Sulla pagina “Multiscreen” si possono registrare le telecamere le cui immagini devono essere visualizzate su un multiscreen. (→pagina 138)
- ⑥ **Pulsante [Allarme]**  
Visualizza la pagina “Allarme”. Sulla pagina “Allarme” si possono configurare le impostazioni riguardanti il verificarsi degli allarmi quali le impostazioni per l’azione in seguito ad un allarme al verificarsi di un allarme, la notifica del verificarsi dell’allarme e le impostazioni dell’area del VMD. (→pagina 140)
- ⑦ **Pulsante [Funz. avanzate]**  
Visualizza la pagina “Funz. avanzate”. Sulla pagina “Funz. avanzate” si possono configurare le impostazioni riguardanti la notifica XML, la destinazione delle informazioni circa la localizzazione automatica e le impostazioni riguardanti la localizzazione automatica. (→pagina 161)
- ⑧ **Pulsante [Gestione utenti]**  
Visualizza la pagina “Gestione utenti”. Sulla pagina “Gestione utenti” si possono configurare le impostazioni riguardanti l’autenticazione quali le limitazioni di accesso alla telecamera degli utenti e dei PC. (→pagina 163)



⑨ **Pulsante [Server]**

Visualizza la pagina “Server”. Sulla pagina “Server” si possono configurare le impostazioni riguardanti il server di posta elettronica, il server FTP ed il server NTP ai quali accede la telecamera. (→pagina 168)

⑩ **Pulsante [Rete]**

Visualizza la pagina “Rete”. Sulla pagina “Rete” si possono configurare le impostazioni di rete e le impostazioni riguardanti DDNS (Dynamic DNS - DNS dinamico), SNMP (Simple Network Management Protocol - Protocollo di gestione di rete semplice) e la trasmissione periodica all'FTP (File Transfer Protocol - Protocollo di trasferimento file). (→pagina 173)

⑪ **Pulsante [Schedule]**

Visualizza la pagina “Schedule”. Sulla pagina “Schedule” è possibile designare fasce orarie per consentire la ricezione di ingressi di allarme o per permettere l'attivazione della funzione di rivelazione del VMD. (→pagina 207)

⑫ **Pulsante [Manutenzione]**

Visualizza la pagina “Manutenzione”. Sulla pagina “Manutenzione” si possono eseguire il controllo del registro di sistema, l'aggiornamento del firmware, il controllo dello stato e l'inizializzazione delle impostazioni. (→pagina 210)

⑬ **Titolo della telecamera**

Verrà visualizzato il titolo della telecamera della quale si stanno attualmente configurando le impostazioni.

⑭ **Pagina di configurazione**

Verranno visualizzate le pagine di ciascun menu di configurazione. Per alcuni menu di configurazione sono presenti delle schede.

# 10 Configurazione delle impostazioni di base della telecamera [Base]

Sulla pagina “Base” si possono configurare le impostazioni di base quali il titolo della telecamera, l’ora e la data, la scheda di memoria SD ed i registri. La pagina “Base” comprende la scheda [Base], la scheda [Internet], la scheda [Memoria SD], e la scheda [Registro].

## 10.1 Configurazione delle impostazioni di base [Base]

Cliccare la scheda [Base] sulla pagina “Base”. (→pagina 52, pagina 54)

Su questa pagina si possono configurare le impostazioni quali il titolo della telecamera, l’ora e la data, etc.

### [Titolo della telecamera]

Digitare il titolo della telecamera. Cliccare il pulsante [Imposta] dopo aver digitato il titolo della telecamera. Il titolo digitato verrà visualizzato nel campo del titolo della telecamera.

- **Numero di caratteri disponibile:** Da 0 a 20 caratteri
- **Caratteri non disponibili:** " &
- **Regolazione predefinita:** Varia come segue a seconda del modello utilizzato.

WV-SW598 **SW598** /WV-SC588 **SC588****[Data/ora]**

Digitare l'ora e la data attuali. Quando è selezionato "12ore" per "Formato di visualizzazione dell'orario", si può selezionare "AM" o "PM".

- **Intervallo disponibile:** Jan/01/2010 00:00:00 - Dec/31/2035 23:59:59

**IMPORTANTE**

- Utilizzare un server NTP quando è necessaria un'impostazione di ora e data più accurata per il funzionamento del sistema. (→pagina 171)

**[Formato di visualizzazione dell'orario]**

Selezionare il formato di visualizzazione dell'orario tra "24ore", "12ore" e "Off". Digitare l'ora attuale conformemente a questa impostazione quando si digitano l'ora e la data attuali per "Data/ora". Per nascondere ora e data, selezionare "Off".

- **Regolazione predefinita:** 24ore

**[Formato di visualizzazione di data/ora]**

Selezionare un formato di visualizzazione di data/ora. Quando viene impostato "2013/04/01 13:10:00" per "Data/ora" dopo aver selezionato "24ore" per "Formato di visualizzazione di data/ora", l'ora e la data verranno visualizzate rispettivamente come segue.

- **GG/MM/AAAA:** 01/04/2013 13:10:00
- **MM/GG/AAAA:** 04/01/2013 13:10:00
- **GG/Mmm/AAAA:** 01/Apr/2013 13:10:00
- **AAAA/MM/GG:** 2013/04/01 13:10:00
- **Mmm/GG/AAAA:** Apr/01/2013 13:10:00
- **Regolazione predefinita:** Mmm/GG/AAAA

**[NTP]**

Quando viene cliccato "NTP >>", verrà visualizzata la scheda [NTP] della pagina "Server". (→pagina 171)

**[Fuso orario]**

Selezionare il fuso orario corrispondente alla posizione nella quale si sta utilizzando la telecamera.

- **Regolazione predefinita:** (GMT +09:00) Osaka, Sapporo, Tokyo

**[Ora legale(Ora estiva)]**

Selezionare "Inizio", "Fine" o "Auto" per determinare se applicare o meno l'ora legale. Configurare questa impostazione se viene applicata l'ora estiva (ora legale) nella località in cui viene utilizzata la telecamera.

- **Inizio:** Viene applicata l'ora estiva. Verrà visualizzato un asterisco (\*) sul lato sinistro di ora e data visualizzate.
- **Fine:** Non viene applicata l'ora estiva.
- **Auto:** Applica l'ora estiva in conformità con le impostazioni per "Ora e data di inizio" e "Ora e data di fine" (mese, settimana, giorno della settimana, orario).
- **Regolazione predefinita:** Fine

**[Ora e data di inizio] [Ora e data di fine]**

Quando è selezionato "Auto" per "Ora legale(Ora estiva)", selezionare l'ora e la data per l'orario di inizio e l'orario di fine (mese, settimana, giorno della settimana, orario).

**[Titolo della telecamera sullo schermo]**

Selezionare "On" o "Off" per determinare se visualizzare o meno il titolo della telecamera sullo schermo. Quando è selezionato "On", la stringa di caratteri digitata per "Titolo della telecamera sullo schermo(0-9, A-Z)" verrà visualizzata nella posizione selezionata per "OSD".

- **Regolazione predefinita:** Off

### [Titolo della telecamera sullo schermo(0-9, A-Z)]

Digitare una stringa di caratteri da visualizzare sull'immagine.

- **Numero di caratteri disponibile:** Da 0 a 20 caratteri
- **Caratteri disponibili:** 0-9, A-Z ed i simboli seguenti.  
! " # \$ % & ' ( ) \* + , - . / : ; = ?
- **Regolazione predefinita:** Nessuno (vuoto)

### [OSD] - [Posizione]

Selezionare la posizione nella quale devono essere visualizzate ora e data e la stringa di caratteri sull'immagine della pagina "In diretta".

- **In alto a sinistra:** L'informazione verrà visualizzata nell'angolo superiore sinistro dell'area principale sulla pagina "In diretta".
- **In basso a sinistra:** L'informazione verrà visualizzata nell'angolo inferiore sinistro dell'area principale sulla pagina "In diretta".
- **In alto a destra:** L'informazione verrà visualizzata nell'angolo superiore destro dell'area principale sulla pagina "In diretta".
- **In basso a destra:** L'informazione verrà visualizzata nell'angolo inferiore destro dell'area principale sulla pagina "In diretta".
- **Regolazione predefinita:** In alto a sinistra

### [OSD] - [Dimensione del carattere]

Selezionare la dimensione della stringa di caratteri digitata da visualizzare nella posizione OSD selezionata sulla schermata della pagina "In diretta".

- **Grande:** I caratteri saranno di grande dimensione.
- **Med:** I caratteri saranno di dimensione normale.
- **Piccolo:** I caratteri saranno di piccola dimensione.
- **Regolazione predefinita:** Med

### [Visualizzazione dello stato della luminosità]

Selezionare "On" o "Off" per determinare se visualizzare o meno lo stato della luminosità sulle immagini visualizzate sulla pagina "In diretta" quando si regola la luminosità.

- **Regolazione predefinita:** On

### [Indicatore]

Determinare se utilizzare o meno i seguenti indicatori.

- Indicatore di collegamento
- Indicatore di accesso
- Indicatore live
- **On:** Tutti gli indicatori si accenderanno in conformità con lo stato.
- **On(Accesso):** Soltanto l'indicatore live si accenderà durante la visione delle immagini.
- **Off:** Tutti gli indicatori si spegneranno.
- **Regolazione predefinita:** On

### Nota

- **Indicatore di collegamento (arancione):** Questo indicatore si accenderà quando è disponibile la comunicazione con il dispositivo collegato.
- **Indicatore di accesso (verde):** Questo indicatore si accenderà durante l'accesso ad una rete.
- **Indicatore live (Rosso/Arancione/Verde):** L'indicatore live si accenderà o lampeggerà nei modi seguenti a seconda dello stato della telecamera.

Stato operativo		Stato dell'indicatore
All'accensione	Prima che venga stabilito il collegamento di rete	Acceso di colore arancione → Spento → Lampeggia di colore arancione → Acceso di colore arancione
	Una volta stabilito il collegamento di rete	Acceso di colore arancione → Spento → Lampeggia di colore arancione → Lampeggia di colore verde → Acceso di colore verde
Durante l'attesa (standby) o il collegamento (Il cavo non è collegato.)		Acceso di colore arancione
Durante l'attesa (standby) o il collegamento (Il cavo è collegato.)		Acceso di colore verde
Durante il processo di aggiornamento		Lampeggia di colore arancione
Durante l'inizializzazione		Acceso di colore arancione → Spento → Lampeggia di colore arancione → Acceso di colore arancione
Errore di port forwarding causato dalla funzione UPnP		Lampeggia di colore arancione (ad intervalli di 2 secondi (on per 1 secondo / off per 1 secondo))
In caso di anomalia della telecamera		Lampeggia di colore rosso
Errore nella scrittura dei dati sulla scheda di memoria SDHC/SD		Acceso di colore rosso

### [Modalità di aggiornamento dello stato dell'allarme]

Selezionare un intervallo per la notifica dello stato della telecamera dai seguenti:

Quando cambia lo stato della telecamera, verranno visualizzati il pulsante di indicazione del verificarsi dell'allarme, il pulsante [AUX] o l'indicatore dello stato di salvataggio sulla SD a notifica dello stato della telecamera.

- **Polling(30s):** Aggiorna lo stato ogni 30 secondi e fornisce notifica dello stato della telecamera.
- **Tempo reale:** Fornisce notifica dello stato della telecamera quando lo stato è cambiato.
- **Regolazione predefinita:** Tempo reale

#### Nota

- A seconda dell'ambiente di rete, la notifica può non essere fornita in tempo reale.
- Quando più telecamere stanno utilizzando la stessa "Porta di ricezione dello stato dell'allarme", anche se è selezionato "Tempo reale" per "Modalità di aggiornamento dello stato dell'allarme", la notifica dello stato non viene fornita in tempo reale. In questo caso, cambiare le impostazioni di "Porta di ricezione dello stato dell'allarme".

### [Porta di ricezione dello stato dell'allarme]

Quando si seleziona "Tempo reale" per "Modalità di aggiornamento dello stato dell'allarme", designare un numero di porta alla quale deve essere inviata la notifica del cambiamento di stato.

- **Numeri della porta disponibili:** 1 - 65535
- **Regolazione predefinita:** 31004

I numeri della porta riportati di seguito non sono disponibili in quanto sono già utilizzati.

## 10 Configurazione delle impostazioni di base della telecamera [Base]

20, 21, 23, 25, 42, 53, 67, 68, 69, 80, 110, 123, 161, 162, 443, 995, 10669, 10670

### [Installazione automatica del software visualizzatore]

Determinare se installare o meno il software visualizzatore da questa telecamera.

- **On:** Installa automaticamente il software visualizzatore dalla telecamera.
- **Off:** Il software visualizzatore non può essere installato dalla telecamera.
- **Regolazione predefinita:** On

### **IMPORTANTE**

- È impossibile visualizzare le immagini e ricevere/trasmettere l'audio tra la telecamera ed il PC quando il software visualizzatore "Network Camera View 4S" non è installato sul PC.
- Il numero delle installazioni del software visualizzatore può essere controllato sulla scheda [Aggiornamento] della pagina "Manutenzione". (→pagina 211)

### [Lingua]

Selezionare dalle seguenti la lingua da visualizzare inizialmente quando si accede alla telecamera.

Auto/Inglese/Giapponese/Italiano/Francese/Tedesco/Spagnolo/Cinese/Russo

- **Auto:** La lingua utilizzata dal browser viene selezionata automaticamente. Se la lingua utilizzata dal browser non è supportata dalla telecamera, viene selezionata la lingua inglese.
- **Regolazione predefinita:** Auto

Si può cambiare anche la lingua visualizzata sulla pagina "In diretta". (→pagina 11)

### [Uscita monitor]

Impostare il metodo dell'uscita del monitor.

NTSC/PAL

**Regolazione predefinita:** NTSC

## 10.2 Configurazione delle impostazioni Internet

### [Internet]

Cliccare la scheda [Internet] della pagina "Base". (→pagina 52, pagina 54)

Su questa pagina si possono configurare le impostazioni riguardanti l'UPnP (Port forwarding automatico), il DDNS (Viewnetcam.com) e le impostazioni di rete per Internet.



### [UPnP (Port forwarding automatico)]

Selezionare "On" o "Off" per determinare se utilizzare o meno la funzione di port forwarding del router.

Per utilizzare la funzione di port forwarding automatico, il router utilizzato deve supportare l'UPnP e l'UPnP deve essere attivato.

- **Regolazione predefinita:** Off

#### **Nota**

- A causa del port forwarding automatico, il numero della porta può talvolta essere cambiato. Quando il numero viene cambiato, è necessario cambiare i numeri della porta registrati nel PC e sui registratori, etc.
- La funzione UPnP è disponibile quando la telecamera è collegata alla rete IPv4. L'IPv6 non è supportato.
- Per controllare se il port forwarding automatico è configurato correttamente, cliccare la scheda [Stato] sulla pagina "Manutenzione", quindi verificare che sia visualizzato "Abilita" per "Stato" di "UPnP". (→pagina 212)  
Se non fosse visualizzato "Abilita", far riferimento a "Impossibile accedere alla telecamera via Internet." in "23 Correzione dei difetti di funzionamento".
- Quando si modifica l'impostazione "UPnP(Port forwarding automatico)", anche l'impostazione "Port forwarding automatico" sotto "UPnP" sulla scheda [Rete] della pagina "Rete" passa sulla stessa impostazione.

#### **[Area]**

Selezionare la regione dove è installata la telecamera. Se la telecamera è utilizzata al di fuori del Giappone, selezionare "Globale". Se la telecamera viene utilizzata in Giappone, selezionare "Giappone".  
Giappone/Globale

#### **[Servizio]**

Selezionare "Viewnetcam.com" o "Off" per determinare se utilizzare o meno "Viewnetcam.com".  
Selezionando "Viewnetcam.com" e cliccando il pulsante [Imposta], verrà visualizzata la finestra di registrazione per "Viewnetcam.com" su una nuova finestra che viene aperta.  
Seguire le istruzioni sullo schermo per registrarsi a "Viewnetcam.com".  
Far riferimento a pagina 199 o al sito web di "Viewnetcam.com" (<http://www.viewnetcam.com/>) per ulteriori informazioni.

- **Regolazione predefinita:** Off

#### **Nota**

- Quando si modifica l'impostazione "DDNS", anche l'impostazione "DDNS" sulla scheda [DDNS] della pagina "Rete" passa sulla stessa impostazione.

#### **[Impostazione di rete consigliata per Internet]**

Qui si eseguono le impostazioni consigliate per la connessione a Internet.

Cliccando il pulsante [Imposta], verrà visualizzato un riquadro di dialogo che mostra come cambieranno le impostazioni seguenti.

Cliccare il pulsante [OK] dopo aver controllato le impostazioni per modificare le impostazioni con i valori visualizzati.

- Scheda [JPEG/H.264] sulla pagina "Immagine/Audio"

##### **[JPEG]**

[Dimensione di cattura dell'immagine]: VGA/640x360

##### **[H.264(1)]/[H.264(2)]**

[Modalità Internet (su HTTP)]: On

[Priorità di trasmissione]: Miglior risultato

[Massimo bit rate (per cliente)\*]: Max 1024 kbps, Min 128 kbps

##### **[H.264(1)]**

[Dimensione di cattura dell'immagine]: VGA/640x360

##### **[H.264(2)]**

[Dimensione di cattura dell'immagine]: QVGA/320x180

## 10 Configurazione delle impostazioni di base della telecamera [Base]

---

- Scheda [Rete] sulla pagina “Rete”  
**[Comune]**  
[Dimensione massima del pacchetto RTP]: Limitata(1280byte)  
[Dimensione massima del segmento HTTP(MSS)]: Limitata(1280byte)



## 10.3 Configurazione delle impostazioni riguardanti la scheda di memoria SD [Memoria SD]

Cliccare la scheda [Memoria SD] sulla pagina "Base". (→pagina 52, pagina 54)

Su questa pagina si possono configurare le impostazioni riguardanti la scheda di memoria SD.

## 10 Configurazione delle impostazioni di base della telecamera [Base]

Base	Internet	Memoria SD	Registro
Scheda di memoria SD		<input checked="" type="radio"/> Utilizza <input type="radio"/> Non utilizzare	
<input type="button" value="Imposta"/>			
Formato di registrazione		H.264(1)	
<input type="button" value="Imposta"/>			
Comune			
Notifica della capacità rimasta		50%	
Trigger del salvataggio		Ingresso dell'allarme	
Sovrascrittura		<input checked="" type="radio"/> On <input type="radio"/> Off	
<input type="button" value="Imposta"/>			
Registrazione JPEG			
Nome del file		img_	
Intervallo per il salvataggio delle immagini/Numero di immagini da salvare(Pre-allarme)		Intervallo salvataggio immagini 1fps	Numero di immagini da salvare 4 pics
Intervallo per il salvataggio delle immagini/Numero di immagini da salvare(Post-allarme)		Intervallo salvataggio immagini 1fps	Numero di immagini da salvare 100 pics
Dimensione di cattura dell'immagine		640x360	
<input type="button" value="Imposta"/>			
Registrazione H.264			
Dimensione di cattura dell'immagine		1920x1080	
Priorità di registrazione		Priorità del frame rate	
Frame rate*		30fps *	
Tempo di controllo		24 h	
Massimo bit rate		2048kbps *	
Qualità dell'immagine		Normale	
Intervallo di rinfresco		1s	
Dimensione massima file		<input type="radio"/> 2 MB <input checked="" type="radio"/> 20 MB	
Registrazione audio		<input type="radio"/> On <input checked="" type="radio"/> Off	
<input type="button" value="Imposta"/>			
Informazioni sulla scheda di memoria SD			
Capacità rimasta		-----KB/-----KB(Capacità rimasta/Capacità originale)	
Formatta		<input type="button" value="Esegui"/>	
Immagini sulla scheda di memoria SD			
Accedi img.		<input type="button" value="Esegui"/>	

## Scheda di memoria SD

### [Scheda di memoria SD]

Selezionare “Utilizza” o “Non utilizzare” per determinare se utilizzare o meno la scheda di memoria SD.

- **Regolazione predefinita:** Utilizza

### **IMPORTANTE**

- Selezionare “Non utilizzare” quando non si utilizza una scheda di memoria SD.
- Prima di rimuovere la scheda di memoria SD dalla telecamera, innanzitutto è necessario selezionare “Non utilizzare”. I dati registrati possono essere danneggiati se si rimuove la scheda di memoria SD quando è selezionato “Utilizza”.
- Mentre è inserita una scheda di memoria SD quando si seleziona “Utilizza”, i dati verranno salvati conformemente all'impostazione di “Trigger del salvataggio”.
- Dopo l'inserimento della scheda di memoria SD, è necessario selezionare “Utilizza” per utilizzare la scheda di memoria SD.
- Quando si riproducono o si scaricano immagini salvate sulla scheda di memoria SD, è necessario selezionare anticipatamente “On” per “Salva i registri” sulla scheda [Registro] (→pagina 83).
- Quando l'intervallo di rinfresco delle immagini è basso, la temporizzazione o l'intervallo della notifica/registrazione possono diventare inaccurati. Notifica/registrazione possono anche non essere eseguite correttamente come configurate quando più utenti stanno ricevendo le immagini. In questo caso, impostare un intervallo di rinfresco più lungo.
- Le volte per cui si può sovrascrivere una scheda di memoria SD sono limitate. Quando la sovrascrittura viene eseguita molto di frequente, la durata della vita della scheda di memoria SD si può accorciare.
- La durata della vita di una scheda di memoria SD potrebbe essere influenzata dal numero dei file di immagine memorizzato e dei salvataggi delle voci dei registri sulla scheda di memoria SD. Selezionando “H.264(1)” o “H.264(2)” per “Formato di registrazione” si può ridurre il numero dei file da memorizzare sulla scheda di memoria SD.
- Se la velocità di scrittura dei dati rallenta dopo che sono stati scritti ripetutamente dati su una scheda di memoria SD, si consiglia di sostituire la scheda di memoria SD.

### [Formato di registrazione]

Selezionare “JPEG”/“H.264(1)”/“H.264(2)” per il formato di codifica video dei dati di immagine da registrare sulla scheda di memoria SD.

- **JPEG:** Registra dati di immagine fissa.
- **H.264(1):** Registra dati video (H.264(1)) nel formato di codifica video MP4. I dati vengono registrati conformemente all'impostazione di “H.264(1)” sulla scheda [JPEG/H.264] della pagina “Immagine/Audio”.
- **H.264(2):** Registra dati video (H.264(2)) nel formato di codifica video MP4. I dati vengono registrati conformemente all'impostazione di “H.264(2)” sulla scheda [JPEG/H.264] della pagina “Immagine/Audio”.
- **Regolazione predefinita:** JPEG

### Nota

- Quando si registrano gli stessi dati delle pagine “In diretta”, si consiglia di configurare le stesse impostazioni per entrambe le pagine “In diretta” e “Formato di registrazione”. Quando si registrano dati diversi da quelli delle pagine “In diretta” (per ridurre ad esempio il volume dei dati diminuendo la qualità dell'immagine e la risoluzione dell'immagine), selezionare dati di immagine diversi da quelli della pagina “In diretta” da “Formato di registrazione” e configurare le impostazioni per i dati video registrati.
- Quando è selezionato “H.264(1)”, le impostazioni per “H.264(1)” sulla scheda [JPEG/H.264] della pagina “Immagine/Audio” verranno sostituite con le impostazioni per “H.264(1) e registrazione”. Quando è selezionato “H.264(2)”, le impostazioni per “H.264(2)” sulla scheda [JPEG/H.264] della pagina “Immagine/Audio” verranno sostituite con le impostazioni per “H.264(2) e registrazione”.

- Quando si utilizza la funzione di registrazione sulla scheda di memoria SD di un registratore su disco di rete Panasonic, selezionare "JPEG" per "Formato di registrazione".
- Quando l'impostazione di "Formato di registrazione" viene cambiato tra "JPEG" e "H.264(1)" o "H.264(2)", formattare la scheda di memoria SD. (→pagina 73)
- A causa della differenza nei formati dei file, l'indicazione della capacità rimasta della scheda di memoria SD differisce tra il caso in cui è selezionato "JPEG" ed il caso in cui è selezionato "H.264(1)" o "H.264(2)" per "Formato di registrazione".
- Quando è selezionato "H.264(1)" o "H.264(2)" per "Formato di registrazione", le seguenti impostazioni in "Registrazione H.264" - "Dimensione di cattura dell'immagine", "Frame rate", "Tempo di controllo", "Massimo bit rate", "Qualità dell'immagine" e "Intervallo di rinfresco" - verranno lette dalle impostazioni in "H.264(1)" o "H.264(2)".
- Quando viene selezionato "H.264(1)" o "H.264(2)" per "Formato di registrazione", le impostazioni delle seguenti funzioni possono essere corrette.
  - Quando è selezionato "Miglior risultato" per "Priorità di trasmissione", viene impostato "Priorità del frame rate".
  - Quando è selezionato "Alt" o "Med" per "Tolleranza burst", viene impostato "Bas".
  - Quando è selezionato "2s", "3s", "4s" o "5s" per "Intervallo di rinfresco", viene impostato "1s".
  - Quando è selezionato "3072kbps", "4096kbps", "6144kbps", "8192kbps", "10240kbps", "12288kbps" o "14336" per "Massimo bit rate", viene impostato "2048kbps".
- Quando la selezione per "Formato di registrazione" viene sostituita con "H.264(1)" o "H.264(2)", viene contemporaneamente modificata l'impostazione di "Salva i registri" (scheda [Registro] sulla pagina "Base" →pagina 83).
- Quando è selezionato "H.264(1)" o "H.264(2)" per "Formato di registrazione", le immagini di allarme vengono salvate conformemente alle impostazioni di "Pre-allarme" e "Durata(registrazione) post-allarme" sulla scheda [Allarme] della pagina "Allarme".
- Quando è selezionato "H.264(1)" o "H.264(2)" per "Formato di registrazione", il nome del file salvato sarà assegnato automaticamente.
- Quando viene selezionato "H.264(1)" o "H.264(2)" per "Formato di registrazione", il numero degli utenti che possono accedere alla telecamera può essere ridotto.

## Comune

### [Notifica della capacità rimasta]

Quando viene utilizzata la funzione di notifica via e-mail o la funzione del protocollo di allarme Panasonic per inviare notifica della capacità rimasta della scheda di memoria SD, selezionare dai seguenti un livello raggiunto il quale ricevere la notifica.

50%/ 20%/ 10%/ 5%/ 2%

- **Regolazione predefinita:** 50%

### Nota

- La notifica verrà fornita ogni volta che la capacità rimasta della scheda di memoria SD avrà raggiunto i valori precedenti.  
Ad esempio, quando si seleziona "50%" la notifica verrà fornita ogni volta che la capacità rimasta avrà raggiunto il 50%, il 20%, il 10%, il 5% ed il 2%. La notifica può non essere sempre eseguita nel preciso istante in cui la capacità rimasta della scheda di memoria SD raggiunge ciascun valore.

### [Trigger del salvataggio]

Selezionare una causa per il salvataggio delle immagini sulla scheda di memoria SD dalle seguenti.

- **Errore dell'FTP:** Salvataggio delle immagini quando non è riuscita la trasmissione delle immagini al server FTP mediante la funzione di trasmissione periodica di immagini all'FTP. Disponibile soltanto per immagini JPEG.
- **Ingresso dell'allarme:** Salvataggio delle immagini al verificarsi di un allarme.

- **Manuale:** Salvataggio manuale delle immagini.
- **Schedule:** Salvataggio delle immagini in conformità con le impostazioni di "Schedule" (→pagina 207). Disponibile soltanto per immagini H.264.
- **Regolazione predefinita:** Errore dell'FTP

#### Nota

- Quando è selezionato "H.264(1)" o "H.264(2)" per "Formato di registrazione", "Errore dell'FTP" non è disponibile.
- Selezionare "Errore dell'FTP" quando si devono trasmettere le immagini al server FTP al verificarsi di un allarme.
- Quando si seleziona "Manuale" o "Schedule" mentre è selezionato "H.264(1)" o "H.264(2)" per "Formato di registrazione", anche se "Salva i registri" (→pagina 83) di "Allarme" è impostato su "On", le voci del registro degli allarmi rilevati non vengono registrate nella lista del registro.
- Quando è selezionato "JPEG" per "Formato di registrazione", "Schedule" non è disponibile.

#### **[Sovrascrittura]**

Determinare se sovrascrivere o meno quando la capacità rimasta della scheda di memoria SD diventa insufficiente.

Questa impostazione è disponibile soltanto quando è selezionato "Manuale" o "Schedule" per "Trigger del salvataggio".

- **On:** Si sovrascrive quando la capacità rimasta della scheda di memoria SD diventa insufficiente. (L'immagine più vecchia è la prima ad essere sovrascritta.)
- **Off:** Interruzione del salvataggio delle immagini sulla scheda di memoria SD quando la scheda di memoria SD è piena.
- **Regolazione predefinita:** Off

#### Nota

- L'impostazione della sovrascrittura sarà come riportato di seguito a seconda dell'impostazione di "Trigger del salvataggio".
  - **Errore dell'FTP:** Non verrà eseguita la sovrascrittura.
  - **Ingresso dell'allarme:** Verrà eseguita la sovrascrittura.
  - **Manuale, Schedule:** Si può determinare selezionando "On" o "Off" per "Sovrascrittura".

## Registrazione JPEG

Questa impostazione è disponibile soltanto quando è selezionato "JPEG" per "Formato di registrazione" della scheda di memoria SD.

#### **[Nome del file]**

Digitare il nome del file utilizzato per l'immagine da salvare sulla scheda di memoria SD. Il nome del file si presenterà come segue.

- **Nome del file:** ["Nome del file digitato" + "Ora e data (anno/ mese/ giorno/ ora/ minuti/ secondi)"] + "Numero seriale"
- **Numero di caratteri disponibile:** Da 1 a 8 caratteri
- **Caratteri non disponibili:** " & \* / : ; < > ? \ |

#### Nota

- Quando è selezionato "H.264(1)" o "H.264(2)" per "Formato di registrazione", il nome del file salvato sarà assegnato automaticamente.
- Quando è selezionato "Errore dell'FTP" per "Trigger del salvataggio", per il nome del file dell'immagine da salvare sulla scheda di memoria SD verrà utilizzato il nome del file digitato per "Nome del file" sulla scheda [Trasm imm FTP] della pagina "Rete".

**[Intervallo per il salvataggio delle immagini/Numero di immagini da salvare(Pre-allarme)] - [Intervallo salvataggio immagini]**

Quando è selezionato "Ingresso dell'allarme" per "Trigger del salvataggio", selezionare un intervallo (frame rate) di pre-allarme per il salvataggio delle immagini sulla scheda di memoria SD dai seguenti.

0,1fps/0,2fps/0,33fps/0,5fps/1fps

- **Regolazione predefinita:** 1fps

**Nota**

- Quando è selezionato "1920x1080" per la dimensione di cattura dell'immagine delle immagini JPEG da salvare, "1fps" non può essere selezionato.

**[Intervallo per il salvataggio delle immagini/Numero di immagini da salvare(Pre-allarme)] - [Numero di immagini da salvare]**

Selezionare un numero di immagini di pre-allarme da salvare sulla scheda di memoria SD dai seguenti.

Off/1pic/2pics/3pics/4pics/5pics

- **Regolazione predefinita:** Off

**Nota**

- Quando è selezionato "1920x1080" per la dimensione di cattura dell'immagine delle immagini JPEG da salvare, "4 pics" e "5 pics" non possono essere selezionati.

**[Intervallo per il salvataggio delle immagini/Numero di immagini da salvare(Post-allarme)] - [Intervallo salvataggio immagini]**

Quando è selezionato "Ingresso dell'allarme" o "Manuale" per "Trigger del salvataggio", selezionare un intervallo (frame rate) per il salvataggio delle immagini sulla scheda di memoria SD dai seguenti.

0,1fps/ 0,2fps/ 0,33fps/ 0,5fps/ 1fps

- **Regolazione predefinita:** 1fps

**Nota**

- Quando è selezionato "1920x1080" per la dimensione di cattura dell'immagine delle immagini JPEG da salvare, "1fps" non può essere selezionato.

**[Intervallo per il salvataggio delle immagini/Numero di immagini da salvare(Post-allarme)] - [Numero di immagini da salvare]**

Selezionare un numero di immagini di allarme da salvare sulla scheda di memoria SD dai seguenti.

10pics/ 20pics/ 30pics/ 50pics/ 100pics/ 200pics/ 300pics/ 500pics/ 1000pics/ 2000pics/ 3000pics

- **Regolazione predefinita:** 100pics

**Nota**

- Quando è selezionato "H.264(1)" o "H.264(2)" per "Formato di registrazione", "Pre-allarme" e "Post-allarme" possono essere impostati su "Registrazione H.264" della scheda [Allarme].
- "Numero di immagini da salvare" può essere configurato soltanto quando è selezionato "Ingresso dell'allarme" per "Trigger del salvataggio".

**[Dimensione di cattura dell'immagine]**

Quando è selezionato "Manuale" per "Trigger del salvataggio" ed è selezionato "JPEG" per "Formato di registrazione", selezionare la dimensione di cattura dell'immagine delle immagini da salvare sulla scheda di memoria SD dalle seguenti.

**Quando è selezionato "2 megapixel [16:9]" per "Modalità di cattura dell'immagine"**

1920x1080/640x360/320x180

**Quando è selezionato "1,3 megapixel [16:9]" per "Modalità di cattura dell'immagine"**

1280x720/640x360/320x180

**Quando è selezionato "1,3 megapixel [4:3]" per "Modalità di cattura dell'immagine"**

1280x960/VGA/QVGA

- **Regolazione predefinita:** 640x360

#### **Nota**

- Quando è selezionato “Errore dell’FTP” per “Trigger del salvataggio”, le immagini verranno salvate con la dimensione di cattura dell’immagine selezionata sulla scheda [Trasm imm FTP] della pagina “Rete”.
- Quando è selezionato “H.264(1)” o “H.264(2)” per “Formato di registrazione”, selezionare la dimensione di cattura dell’immagine per “Registrazione H.264” - “Dimensione di cattura dell’immagine” sulla scheda [Memoria SD].
- Quando è selezionato “Ingresso dell’allarme” per “Trigger del salvataggio”, le immagini verranno salvate con la dimensione di cattura dell’immagine selezionata sulla scheda [Allarme] della pagina “Allarme”.

## Registrazione H.264

Questa impostazione è disponibile soltanto quando è selezionato “H.264(1)” o “H.264(2)” per “Formato di registrazione” della scheda di memoria SD.

Quando si clicca il pulsante [Imposta] dopo aver selezionato “H.264(1)” o “H.264(2)” in “Formato di registrazione”, viene visualizzato “Registrazione H.264” nella parte inferiore della schermata.

#### **[Dimensione di cattura dell’immagine]**

Selezionare la dimensione di cattura dell’immagine dalle seguenti.

**Quando è selezionato “2 megapixel [16:9]” per “Modalità di cattura dell’immagine”**

– H.264(1): 1920x1080/640x360/320x180

– H.264(2): 640x360/320x180

**Quando è selezionato “1,3 megapixel [16:9]” per “Modalità di cattura dell’immagine”**

1280x720<sup>1</sup>/640x360/320x180

**Quando è selezionato “1,3 megapixel [4:3]” per “Modalità di cattura dell’immagine”**

1280x960<sup>1</sup>/VGA/QVGA

#### **[Priorità di registrazione]**

Selezionare dalle seguenti una priorità di registrazione per le immagini H.264 da registrare.

- **Bit rate costante:** Le immagini H.264 verranno registrate con il bit rate selezionato per “Massimo bit rate”.
- **Priorità del frame rate:** Le immagini H.264 verranno registrate con il frame rate selezionato per “Frame rate\*”.
- **VBR avanzato:** Le immagini H.264 verranno registrate con il frame rate selezionato per “Frame rate\*”. Le immagini vengono registrate in modo che la velocità di trasmissione media durante il periodo specificato per “Tempo di controllo” corrisponda al bit rate selezionato per “Massimo bit rate”.
- **Regolazione predefinita:** Priorità del frame rate

#### **[Frame rate\*]**

Selezionare un frame rate per le immagini da registrare dai seguenti.

1fps/ 3fps/ 5fps\*/ 7,5fps\*/ 10fps\*/ 12fps\*/ 15fps\*/ 20fps\*/ 30fps\*

- **Regolazione predefinita:** 30fps\*

#### **Nota**

- Quando è selezionato “Priorità del frame rate” o “VBR avanzato” per “Priorità di registrazione”, questa funzione è disponibile.
- “Frame rate\*” è limitato da “Massimo bit rate”. Per questa ragione, il frame rate può essere inferiore al valore specificato quando viene selezionato qualsiasi valore con un asterisco (\*).

### [Tempo di controllo]

Selezionare dai seguenti l'intervallo di tempo durante il quale verrà controllato il bit rate delle immagini da registrare. Le immagini vengono registrate in modo che il bit rate medio durante il periodo selezionato corrisponda al bit rate selezionato per "Massimo bit rate".

1ora/6ore/24ore/1 settimana

**Regolazione predefinita:** 24ore

### Nota

- Questa impostazione è disponibile soltanto quando è selezionato "VBR avanzato" per "Priorità di registrazione".

### [Massimo bit rate]

Selezionare un bit rate per le immagini da registrare dai seguenti.

64kbps/ 128kbps/ 256kbps/ 384kbps/ 512kbps/ 768kbps/ 1024kbps/ 1536kbps/ 2048kbps

- **Regolazione predefinita:**

- H.264(1): 2048kbps
- H.264(2): 1536kbps

### [Qualità dell'immagine]

Selezionare la qualità per le immagini H.264 da registrare dalle seguenti.

Bas(Priorità del movimento)/ Normale/ Fine(Priorità della qualità dell'immagine)

- **Regolazione predefinita:** Normale

### Nota

- Quando è selezionato "Bit rate costante" per "Priorità di registrazione", questa impostazione è disponibile.

### [Intervallo di rinfresco]

Selezionare un intervallo (intervallo I-Frame; 0,2 - 1 secondo) per rinfrescare le immagini H.264 da registrare dai seguenti.

0,2s/ 0,25s/ 0,33s/ 0,5s/ 1s

- **Regolazione predefinita:** 1s

### [Dimensione massima file]

Selezionare la dimensione massima del file per i file H.264 registrati (formato MP4).

2 MB/20 MB

**Regolazione predefinita:** 20 MB

### [Registrazione audio]

Selezionare se salvare o meno i dati audio contemporaneamente alla registrazione delle immagini H.264.

- **On:** Si salvano i dati audio.
- **Off:** Non si salvano i dati audio.

**Regolazione predefinita:** Off

### Nota

- Il formato dei dati audio utilizzato quando si registra l'audio è AAC.
- "Registrazione audio" è disponibile soltanto quando è selezionato "20 MB" per "Dimensione massima file".
- "Registrazione audio" è disponibile soltanto quando è selezionato "Ingresso microfono" o "Interattivo(Full-duplex)" per "Trasmissione/ricezione dell'audio" sulla scheda [Audio] della pagina "Immagine/Audio". (→pagina 135)



- Anche se l'audio viene registrato con le immagini, soltanto le immagini vengono riprodotte quando si riproducono i dati sulla pagina "Riproduzione". L'audio registrato deve essere scaricato per poter essere riprodotto. (→pagina 49)
- Il volume utilizzato quando si salvano i dati audio può essere modificato in "Volume di ingresso del microfono(dalla telecamera al PC)" sulla scheda [Audio] della pagina "Immagine/Audio". (→pagina 135)

## Informazioni sulla scheda di memoria SD

### [Capacità rimasta]

Verranno visualizzate la capacità totale e la capacità rimasta della scheda di memoria SD.

A seconda dello stato della scheda di memoria SD, l'indicazione della dimensione differirà come segue.

Indicazione	Descrizione
-----KB/-----KB	Non è inserita alcuna scheda di memoria SD. Ottenimento della capacità disponibile non riuscito a causa di un errore, etc.
*****KB/*****KB	La scheda di memoria SD non è formattata, oppure è bloccata, etc.

### Nota

- Quando è selezionato "Off" per "Sovrascrittura" e la dimensione disponibile della scheda di memoria SD raggiunge "0 KB", le immagini non verranno salvate sulla scheda di memoria SD. Se è attivata la funzione di notifica, quando la scheda di memoria SD sarà piena verrà inviata un'e-mail di notifica agli indirizzi registrati. (→pagina 156, pagina 157)

### [Formatta]

Per formattare la scheda di memoria SD, cliccare il pulsante [Esegui].

### IMPORTANTE

- Prima di formattare la scheda di memoria SD, è necessario selezionare "Utilizza" per "Scheda di memoria SD" sulla scheda [Scheda di memoria SD] della pagina "Base" (→pagina 65) e "Off" per "Trasmissione periodica di immagini all'FTP" sulla scheda [Trasm imm FTP] della pagina "Rete" (→pagina 203).
- Utilizzare la scheda di memoria SD dopo averla formattata utilizzando la scheda [Memoria SD]. Se si utilizza una scheda di memoria SD che non è stata formattata sulla scheda [Memoria SD], le funzioni seguenti possono non funzionare correttamente.
  - Salvataggio/acquisizione di immagini la cui trasmissione al server FTP utilizzando la funzione di trasmissione periodica di immagini all'FTP non è riuscita
  - Salvataggio/acquisizione di immagini di allarme
  - Salvataggio/acquisizione di immagini salvate manualmente
  - Salvataggio/acquisizione delle immagini in conformità con le impostazioni dello schedule
  - Salvataggio/acquisizione delle voci del registro degli allarmi, delle voci del Registro manuale/schedule, delle voci del registro degli errori dell'FTP e delle voci del registro di sistema
  - Salvataggio/acquisizione delle immagini registrate utilizzando la funzione di registrazione sulla scheda di memoria SD del registratore su disco di rete Panasonic
  - Riproduzione/download delle immagini sulla scheda di memoria SD
- Quando si formatta una scheda di memoria SD mentre un altro utente sta eseguendo operazioni, l'operazione verrà annullata.
- È impossibile accedere alla scheda di memoria SD mentre è in corso la formattazione.
- Tutti i dati salvati sulla scheda di memoria SD verranno cancellati quando viene formattata la scheda di memoria SD.
- Non spegnere la telecamera mentre è in corso la formattazione.

- Quando l'impostazione di "Formato di registrazione" è stata modificata, si consiglia di formattare la scheda di memoria SD.
- Dopo aver formattato la scheda di memoria SD, la dimensione disponibile può essere inferiore alla dimensione totale in quanto viene creata automaticamente la directory di default nella scheda di memoria SD.
- Scheda di memoria SD consigliata (SD classe di velocità 4 o superiore)  
Fabbricata da Panasonic (opzionale)
  - Scheda di memoria SDXC: 64 GB
  - Scheda di memoria SDHC: 4 GB, 8 GB, 16 GB, 32 GB
  - Scheda di memoria SD: 2 GB (tranne schede miniSD e schede microSD)
- Utilizzare una scheda di memoria SD formattata conformemente allo standard della scheda di memoria SD alla regolazione predefinita.

### Immagini sulla scheda di memoria SD

#### [Accedi img.]

Si possono acquisire le immagini sulla scheda di memoria SD. Cliccare il pulsante [Esegui]. Far riferimento a pagina 75 per come accedere alle immagini.

---

<sup>\*1</sup> Quando è selezionato "H.264(1)" o "H.264(2)" per "Formato di registrazione", la dimensione di cattura dell'immagine selezionabile dipende dalla dimensione di cattura dell'immagine selezionata per "H.264(1)" o "H.264(2)" nella scheda [JPEG/H.264] della pagina "Immagine/Audio". (→pagina 93)

## 10.4 Accesso e copiatura sul PC delle immagini salvate sulla scheda di memoria SD [Immagini sulla scheda di memoria SD]

Cliccare la scheda [Memoria SD] sulla pagina "Base". (→pagina 52, pagina 54)

Le seguenti sono le descrizioni di come copiare sul PC le immagini salvate sulla scheda di memoria SD. È necessario selezionare anticipatamente "Consenti" per "Accesso FTP alla telecamera" sulla scheda [Rete] della pagina "Rete". (→pagina 173)

### IMPORTANTE

- Talvolta può non essere possibile eseguire operazioni mentre un altro utente sta accedendo alle immagini sulla scheda di memoria SD. In questo caso, riprovare più tardi.
  - A seconda delle impostazioni di un server proxy o di un firewall, le immagini possono non essere acquisite tramite una rete. In questo caso, rivolgersi all'amministratore della rete.
1. Cliccare il pulsante [Esegui] di "Accedi img.".
    - Verrà visualizzata la finestra di autenticazione dell'utente.

2. Cliccare il pulsante [OK] dopo aver inserito il nome dell'utente e la password dell'amministratore della telecamera.
  - Verrà visualizzata la cartella nella quale devono essere salvate le immagini.

### Nota

- Quando si effettua il login al server FTP della telecamera per accedere alle immagini, la scheda di memoria SD è assegnata all'unità B.  
Le immagini vengono salvate in directory diverse a seconda di "Trigger del salvataggio".  
Spostarsi nella directory corrispondente alle immagini desiderate e copiarle.  
Far riferimento a pagina 240 per ulteriori informazioni circa la struttura delle directory.

## Numero di immagini JPEG che è possibile salvare sulla scheda di memoria SD (indicativamente)

### IMPORTANTE

- I numeri sulla tabella seguente sono soltanto indicativi. Non è il reale numero di immagini che è possibile salvare sulla scheda di memoria SD. Il numero differirà a seconda del soggetto fotografico da salvare.

### Nota

- Tutti i valori sono approssimativi.

### Dimensione di cattura dell'immagine: 1920x1080

Capacità della scheda di memoria SD	Qualità dell'immagine				
	0 Super fine	1 Fine	2	3	4
64 GB	89.600	115.200	147.200	160.000	192.000
32 GB	44.800	57.600	73.600	80.000	96.000
16 GB	22.400	28.800	36.800	40.000	48.000
8 GB	11.200	14.400	18.400	20.000	24.000
4 GB	5.600	7.200	9.200	10.000	12.000
2 GB	2.800	3.600	4.600	5.000	6.000

Capacità della scheda di memoria SD	Qualità dell'immagine				
	5 Normale	6	7	8	9 Bassa
64 GB	268.800	345.600	416.000	448.000	480.000
32 GB	134.400	172.800	208.000	224.000	240.000
16 GB	67.200	86.400	104.000	112.000	120.000
8 GB	33.600	43.200	52.000	56.000	60.000
4 GB	16.800	21.600	26.000	28.000	30.000
2 GB	8.400	10.800	13.000	14.000	15.000

## Dimensione di cattura dell'immagine: 1280x960

Capacità della scheda di memoria SD	Qualità dell'immagine				
	0 Super fine	1 Fine	2	3	4
64 GB	128.000	160.000	192.000	224.000	256.000
32 GB	64.000	80.000	96.000	112.000	128.000
16 GB	32.000	40.000	48.000	56.000	64.000
8 GB	16.000	20.000	24.000	28.000	32.000
4 GB	8.000	10.000	12.000	14.000	16.000
2 GB	4.000	5.000	6.000	7.000	8.000

Capacità della scheda di memoria SD	Qualità dell'immagine				
	5 Normale	6	7	8	9 Bassa
64 GB	320.000	448.000	512.000	576.000	640.000
32 GB	160.000	224.000	256.000	288.000	320.000
16 GB	80.000	112.000	128.000	144.000	160.000
8 GB	40.000	56.000	64.000	72.000	80.000
4 GB	20.000	28.000	32.000	36.000	40.000
2 GB	10.000	14.000	16.000	18.000	20.000

**Dimensione di cattura dell'immagine: 1280x720**

Capacità della scheda di memoria SD	Qualità dell'immagine				
	0 Super fine	1 Fine	2	3	4
64 GB	135.600	204.800	256.000	281.600	332.800
32 GB	76.800	102.400	128.000	140.800	166.400
16 GB	38.400	51.200	64.000	70.400	83.200
8 GB	19.200	25.600	32.000	35.200	41.600
4 GB	9.600	12.800	16.000	17.600	20.800
2 GB	4.800	6.400	8.000	8.800	10.400

Capacità della scheda di memoria SD	Qualità dell'immagine				
	5 Normale	6	7	8	9 Bassa
64 GB	460.800	588.800	716.800	768.000	819.200
32 GB	230.400	294.400	358.400	384.000	409.600
16 GB	115.200	147.200	179.200	192.000	204.800
8 GB	57.600	73.600	89.600	96.000	102.400
4 GB	28.800	36.800	44.800	48.000	51.200
2 GB	14.400	18.400	22.400	24.000	25.600

**Dimensione di cattura dell'immagine: VGA**

Capacità della scheda di memoria SD	Qualità dell'immagine				
	0 Super fine	1 Fine	2	3	4
64 GB	320.000	448.000	512.000	576.000	640.000
32 GB	160.000	224.000	256.000	288.000	320.000
16 GB	80.000	112.000	128.000	144.000	160.000
8 GB	40.000	56.000	64.000	72.000	80.000
4 GB	20.000	28.000	32.000	36.000	40.000
2 GB	10.000	14.000	16.000	18.000	20.000

Capacità della scheda di memoria SD	Qualità dell'immagine				
	5 Normale	6	7	8	9 Bassa
64 GB	704.000	832.000	896.000	960.000	1.024.000
32 GB	352.000	416.000	448.000	480.000	512.000
16 GB	176.000	208.000	224.000	240.000	256.000
8 GB	88.000	104.000	112.000	120.000	128.000
4 GB	44.000	52.000	56.000	60.000	64.000
2 GB	22.000	26.000	28.000	30.000	32.000

**Dimensione di cattura dell'immagine: 640x360**

Capacità della scheda di memoria SD	Qualità dell'immagine				
	0 Super fine	1 Fine	2	3	4
64 GB	384.000	563.200	665.600	716.800	819.200
32 GB	192.000	281.600	332.800	358.400	409.600
16 GB	96.000	140.800	166.400	179.200	204.800
8 GB	48.000	70.400	83.200	89.600	102.400
4 GB	24.000	35.200	41.600	44.800	51.200
2 GB	12.000	17.600	20.800	22.400	25.600

Capacità della scheda di memoria SD	Qualità dell'immagine				
	5 Normale	6	7	8	9 Bassa
64 GB	998.400	1.075.200	1.254.400	1.280.000	1.305.600
32 GB	499.200	537.600	627.200	640.000	652.800
16 GB	249.600	268.800	313.600	320.000	326.400
8 GB	124.800	134.400	156.800	160.000	163.200
4 GB	62.400	67.200	78.400	80.000	81.600
2 GB	31.200	33.600	39.200	40.000	40.800



**Dimensione di cattura dell'immagine: QVGA**

Capacità della scheda di memoria SD	Qualità dell'immagine				
	0 Super fine	1 Fine	2	3	4
64 GB	768.000	832.000	864.000	896.000	960.000
32 GB	384.000	416.000	432.000	448.000	480.000
16 GB	192.000	208.000	216.000	224.000	240.000
8 GB	96.000	104.000	108.000	112.000	120.000
4 GB	48.000	52.000	54.000	56.000	60.000
2 GB	24.000	26.000	27.000	28.000	30.000

Capacità della scheda di memoria SD	Qualità dell'immagine				
	5 Normale	6	7	8	9 Bassa
64 GB	1.024.000	1.152.000	1.216.000	1.280.000	1.344.000
32 GB	512.000	576.000	608.000	640.000	672.000
16 GB	256.000	288.000	304.000	320.000	336.000
8 GB	128.000	144.000	152.000	160.000	168.000
4 GB	64.000	72.000	76.000	80.000	84.000
2 GB	32.000	36.000	38.000	40.000	42.000

**Dimensione di cattura dell'immagine: 320x180**

Capacità della scheda di memoria SD	Qualità dell'immagine				
	0 Super fine	1 Fine	2	3	4
64 GB	921.600	1.049.600	1.126.400	1.152.000	1.228.800
32 GB	460.800	524.800	563.200	576.000	614.400
16 GB	230.400	262.400	281.600	288.000	307.200
8 GB	115.200	131.200	140.800	144.000	153.600
4 GB	57.600	65.600	70.400	72.000	76.800
2 GB	28.800	32.800	35.200	36.000	38.400

Capacità della scheda di memoria SD	Qualità dell'immagine				
	5 Normale	6	7	8	9 Bassa
64 GB	1.459.200	1.510.400	1.587.200	1.689.600	1.715.200
32 GB	729.600	755.200	793.600	844.800	857.600
16 GB	364.800	377.600	396.800	422.400	428.800
8 GB	182.400	188.800	198.400	211.200	214.400
4 GB	91.200	94.400	99.200	105.600	107.200
2 GB	45.600	47.200	49.600	52.800	53.600

## 10.5 Configurazione delle impostazioni riguardanti le voci del registro [Registro]

Cliccare la scheda [Registro] sulla pagina “Base”. (→pagina 52, pagina 54)

In questa sezione si possono configurare le impostazioni riguardanti la lista del registro.

Category	Salva i registri	Nome della directory di destinazione per le immagini scaricate
Allarme	<input checked="" type="radio"/> On <input type="radio"/> Off	C:\nwcam
Manuale/Schedule	<input checked="" type="radio"/> On <input type="radio"/> Off	C:\nwcam
Errore dell'FTP	<input checked="" type="radio"/> On <input type="radio"/> Off	C:\nwcam

Imposta

### Allarme

Si possono eseguire le impostazioni per la lista del registro degli allarmi.

#### [Salva i registri]

Selezionare “On” o “Off” per determinare se salvare o meno le voci del registro degli allarmi.

- **On:** Verranno salvate le voci del registro degli allarmi.
- **Off:** Non verranno salvate le voci del registro degli allarmi.
- **Regolazione predefinita:** On

#### Nota

- Quando “Formato di registrazione” è impostato su “H.264(1)” o “H.264(2)”, “Salva i registri” viene impostato su “On” o “Off” a seconda dell'impostazione di “Trigger del salvataggio”.
- Quando è selezionato “H.264(1)” o “H.264(2)” per “Formato di registrazione” e quando è selezionato “Ingresso dell'allarme” per “Trigger del salvataggio”, soltanto le voci del registro degli allarmi verranno salvate.

#### [Nome della directory di destinazione per le immagini scaricate]

Digitare il nome della directory di destinazione nella quale devono essere scaricate le immagini associate alle voci del registro. Ad esempio, digitare “C:\alarm” per designare la cartella “alarm” sotto l'unità C.

- **Numero di caratteri disponibile:** Da 3 a 128 caratteri
- **Caratteri disponibili:** Caratteri alfanumerici, la barra (/), la barra retroversa (\), i due punti (:), e i segni di sottolineatura (\_).

### Manuale/Schedule

Configurare le impostazioni riguardanti il salvataggio manuale o il salvataggio programmato della lista del registro.

Selezionare “On” o “Off” e designare la cartella di destinazione con lo stesso metodo utilizzato per “Allarme”.

- **Regolazione predefinita:** On

### **Nota**

- Quando “Formato di registrazione” è impostato su “H.264(1)” o “H.264(2)”, “Salva i registri” viene impostato su “On” o “Off” a seconda dell'impostazione di “Trigger del salvataggio”.
- Il salvataggio programmato è disponibile soltanto quando è selezionato “H.264(1)” o “H.264(2)” per “Formato di registrazione”.

## Errore dell'FTP

Eseguire le impostazioni per la lista del registro degli errori dell'FTP.

Selezionare “On” o “Off” e designare la cartella di destinazione con lo stesso metodo utilizzato per “Allarme”.

- **Regolazione predefinita:** On

### **IMPORTANTE**

- Quando è selezionato “Nome senza ora e data” per “Nome del file” sulla scheda [Trasm imm FTP] sulla pagina “Rete”, la voce del registro degli errori dell'FTP e le immagini associate non verranno salvate. Per salvarle, selezionare “Nome con ora e data”. (→pagina 203)

### **Nota**

- Quando è selezionato “H.264(1)” o “H.264(2)” per “Formato di registrazione”, “Errore dell'FTP” non è disponibile.

## 10.5.1 Come vengono salvate le voci del registro e le immagini a seconda delle impostazioni per “Allarme”

Scheda [Registro]	Scheda [Memoria SD]		Voci del registro ed immagini associate
Allarme: Salva i registri	Scheda di memoria SD	Trigger del salvataggio	
On	Utilizza	Ingresso dell'allarme	<ul style="list-style-type: none"> <li>• <b>Voci del registro:</b> Verranno conservate fino a 5.000 voci del registro. Quando si archiviano più di 5.000 voci del registro, le voci del registro più vecchie verranno sovrascritte dalle nuove voci del registro. Se è impostato “JPEG” per “Formato di registrazione” quando sono archiviate più di 5.000 voci del registro, le immagini associate con le vecchie voci del registro vengono cancellate. Se è impostato “H.264(1)” o “H.264(2)” per “Formato di registrazione” quando sono archiviate più di 5.000 voci del registro, le immagini più vecchie vengono sovrascritte indipendentemente dalla loro associazione con le voci del registro.</li> <li>• <b>Immagini:</b> Verranno salvate. Quando la capacità rimasta della scheda di memoria SD diventa insufficiente, le immagini più vecchie verranno sovrascritte dalle immagini più nuove.</li> </ul>
		Casi diversi da “Ingresso dell'allarme”	<ul style="list-style-type: none"> <li>• <b>Voci del registro:</b> Verranno conservate fino a 5.000 voci del registro. Quando si archiviano più di 5.000 voci del registro, le voci del registro più vecchie verranno sovrascritte dalle nuove voci del registro.</li> <li>• <b>Immagini:</b> Non verranno salvate.</li> </ul>
	Non utilizzare	-	<ul style="list-style-type: none"> <li>• <b>Voci del registro:</b> Verranno conservate fino a 1.000 voci del registro. Quando si archiviano più di 1.000 voci del registro, le voci del registro più vecchie verranno sovrascritte dalle nuove voci del registro. In questo caso, la voce del registro più vecchia è la prima ad essere sovrascritta. Quando verrà spenta la telecamera, le voci del registro verranno cancellate.</li> <li>• <b>Immagini:</b> Non verranno salvate.</li> </ul>

Scheda [Registro]	Scheda [Memoria SD]		Voci del registro ed immagini associate
Allarme: Salva i registri	Scheda di memoria SD	Trigger del salvataggio	
Off	Utilizza	Ingresso dell'allarme	<ul style="list-style-type: none"> <li>• <b>Voci del registro:</b> Non verranno salvate.</li> <li>• <b>Immagini:</b> Verranno salvate. Quando la capacità rimasta della scheda di memoria SD diventa insufficiente, le immagini più vecchie verranno sovrascritte dalle immagini più nuove. *Per visualizzare immagini sulla scheda di memoria SD, innanzitutto è necessario copiarle sul PC. (→pagina 75)</li> </ul>
		Casi diversi da "Ingresso dell'allarme"	<ul style="list-style-type: none"> <li>• <b>Voci del registro:</b> Non verranno salvate.</li> <li>• <b>Immagini:</b> Non verranno salvate.</li> </ul>
	Non utilizzare	-	<ul style="list-style-type: none"> <li>• <b>Voci del registro:</b> Non verranno salvate.</li> <li>• <b>Immagini:</b> Non verranno salvate.</li> </ul>

**Nota**

- Se è selezionato "H.264(1)" o "H.264(2)" per "Formato di registrazione" ed è selezionato "Ingresso dell'allarme" per "Trigger del salvataggio", verrà impostato "On" per "Allarme" - "Salva i registri" sulla scheda [Registro]. In questo caso, verrà impostato "Off" per "Manuale/Schedule" - "Salva i registri" sulla scheda [Registro].

## 10.5.2 Come vengono salvate le voci del registro e le immagini a seconda delle impostazioni per “Manuale/Schedule”

Scheda [Registro]	Scheda [Memoria SD]			Voci del registro ed immagini associate
Manuale/ Schedule: Salva i registri	Scheda di memoria SD	Trigger del salvataggio	Sovrascrittura	
On	Utilizza	Manuale/ Schedule	On	<ul style="list-style-type: none"> <li>• <b>Voci del registro:</b> Verranno conservate fino a 5.000 voci del registro. Quando si archiviano più di 5.000 voci del registro, le voci del registro più vecchie verranno sovrascritte dalle nuove voci del registro. Se è impostato “JPEG” per “Formato di registrazione” quando sono archiviate più di 5.000 voci del registro, le immagini associate con le vecchie voci del registro vengono cancellate. Se è impostato “H.264(1)” o “H.264(2)” per “Formato di registrazione” quando sono archiviate più di 5.000 voci del registro, le immagini più vecchie vengono sovrascritte indipendentemente dalla loro associazione con le voci del registro.</li> <li>• <b>Immagini:</b> Verranno salvate. Quando la capacità rimasta della scheda di memoria SD diventa insufficiente, le immagini più vecchie verranno sovrascritte dalle immagini più nuove.</li> </ul>
			Off	<ul style="list-style-type: none"> <li>• <b>Voci del registro:</b> Verranno conservate fino a 5.000 voci del registro. Quando verranno archiviate più di 5.000 voci del registro, nessuna nuova voce verrà più archiviata nel registro. Anche quando lo spazio disponibile sulla scheda di memoria SD si è esaurito e non è sufficiente per salvare le immagini, le voci del registro continueranno ad essere archiviate finché non vengono raggiunte 5.000 voci del registro.</li> <li>• <b>Immagini:</b> Verranno salvate. Quando lo spazio disponibile sulla scheda di memoria SD verrà esaurito, il salvataggio delle immagini sarà impossibile. Anche quando lo spazio disponibile sulla scheda di memoria SD è sufficiente, le immagini associate con le voci del registro continueranno ad essere salvate finché il numero di voci del registro archiviate non raggiunge 5.000.</li> </ul>
		Casi diversi da “Manuale/Schedule”	-	<ul style="list-style-type: none"> <li>• <b>Voci del registro:</b> Non verranno salvate.</li> <li>• <b>Immagini:</b> Non verranno salvate.</li> </ul>
	Non utilizzare	-	-	<ul style="list-style-type: none"> <li>• <b>Voci del registro:</b> Non verranno salvate.</li> <li>• <b>Immagini:</b> Non verranno salvate.</li> </ul>

## 10 Configurazione delle impostazioni di base della telecamera [Base]

Scheda [Registro]	Scheda [Memoria SD]			Voci del registro ed immagini associate
Manuale/ Schedule: Salva i registri	Scheda di memoria SD	Trigger del salvataggio	Sovrascrittura	
Off	Utilizza	Manuale/ Schedule	On	<ul style="list-style-type: none"> <li>• <b>Voci del registro:</b> Non verranno salvate.</li> <li>• <b>Immagini:</b> Verranno salvate. Quando la capacità rimasta della scheda di memoria SD diventa insufficiente, le immagini più vecchie verranno sovrascritte dalle immagini più nuove. *Per visualizzare immagini sulla scheda di memoria SD, innanzitutto è necessario copiarle sul PC. (→pagina 75)</li> </ul>
			Off	<ul style="list-style-type: none"> <li>• <b>Voci del registro:</b> Non verranno salvate.</li> <li>• <b>Immagini:</b> Verranno salvate. Quando lo spazio disponibile sulla scheda di memoria SD verrà esaurito, il salvataggio delle immagini sarà impossibile. *Per visualizzare immagini sulla scheda di memoria SD, innanzitutto è necessario copiarle sul PC. (→pagina 75)</li> </ul>
		Casi diversi da "Manuale/Schedule"	-	<ul style="list-style-type: none"> <li>• <b>Voci del registro:</b> Non verranno salvate.</li> <li>• <b>Immagini:</b> Non verranno salvate.</li> </ul>
	Non utilizzare	-	-	<ul style="list-style-type: none"> <li>• <b>Voci del registro:</b> Non verranno salvate.</li> <li>• <b>Immagini:</b> Non verranno salvate.</li> </ul>

### Nota

- Se è selezionato "H.264(1)" o "H.264(2)" per "Formato di registrazione" ed è selezionato "Manuale" o "Schedule" per "Trigger del salvataggio", verrà impostato "On" per "Manuale/Schedule" - "Salva i registri" sulla scheda [Registro]. In questo caso, verrà impostato "Off" per "Allarme" - "Salva i registri" sulla scheda [Registro].



### 10.5.3 Come vengono salvate le voci del registro e le immagini a seconda delle impostazioni per “Errore dell’FTP”

Scheda [Registro]	Scheda [Memoria SD]		Voci del registro ed immagini associate
Errore dell’FTP: Salva i registri	Scheda di memoria SD	Trigger del salvataggio	
On	Utilizza	Errore dell’FTP	<ul style="list-style-type: none"> <li>• <b>Voci del registro:</b> Verranno conservate fino a 5.000 voci del registro. Quando verranno archiviate più di 5.000 voci del registro, nessuna nuova voce verrà più archiviata nel registro. Anche quando lo spazio disponibile sulla scheda di memoria SD si è esaurito e non è sufficiente per salvare le immagini, le voci del registro continueranno ad essere archiviate finché non vengono raggiunte 5.000 voci del registro.</li> <li>• <b>Immagini:</b> Verranno salvate. Quando lo spazio disponibile sulla scheda di memoria SD verrà esaurito, il salvataggio delle immagini sarà impossibile. Anche quando lo spazio disponibile sulla scheda di memoria SD è sufficiente, le immagini associate con le voci del registro continueranno ad essere salvate finché il numero di voci del registro archiviate non raggiunge 5.000.</li> </ul>
		Casi diversi da “Errore dell’FTP”	<ul style="list-style-type: none"> <li>• <b>Voci del registro:</b> Non verranno salvate.</li> <li>• <b>Immagini:</b> Non verranno salvate.</li> </ul>
	Non utilizzare	-	<ul style="list-style-type: none"> <li>• <b>Voci del registro:</b> Non verranno salvate.</li> <li>• <b>Immagini:</b> Non verranno salvate.</li> </ul>
Off	Utilizza	Errore dell’FTP	<ul style="list-style-type: none"> <li>• <b>Voci del registro:</b> Non verranno salvate.</li> <li>• <b>Immagini:</b> Verranno salvate. Quando lo spazio disponibile sulla scheda di memoria SD verrà esaurito, il salvataggio delle immagini sarà impossibile. *Per visualizzare immagini sulla scheda di memoria SD, innanzitutto è necessario copiarle sul PC. (→pagina 75)</li> </ul>
		Casi diversi da “Errore dell’FTP”	<ul style="list-style-type: none"> <li>• <b>Voci del registro:</b> Non verranno salvate.</li> <li>• <b>Immagini:</b> Non verranno salvate.</li> </ul>
	Non utilizzare	-	<ul style="list-style-type: none"> <li>• <b>Voci del registro:</b> Non verranno salvate.</li> <li>• <b>Immagini:</b> Non verranno salvate.</li> </ul>

#### Nota

- Le voci del registro degli errori dell’FTP vengono salvate soltanto quando è selezionato “JPEG” per “Formato di registrazione”.

# 11 Configurazione delle impostazioni riguardanti le immagini e l'audio [Immagine/Audio]

Su questa pagina si possono configurare le impostazioni riguardanti le immagini JPEG e H.264 quali le impostazioni della qualità dell'immagine, dell'audio, etc.

La pagina "Immagine/Audio" comprende la scheda [JPEG/H.264], la scheda [Telecamera], la scheda [Immagine/Posizione], e la scheda [Audio].

## 11.1 Configurazione delle impostazioni riguardanti la modalità di cattura dell'immagine [JPEG/H.264]

Cliccare la scheda [JPEG/H.264] sulla pagina "Immagine/Audio". (→pagina 52, pagina 54)

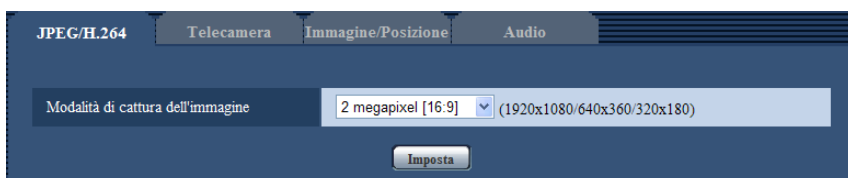

### [Modalità di cattura dell'immagine]

Selezionare una modalità di cattura dell'immagine dalle seguenti.

2 megapixel [16:9]/1,3 megapixel [16:9]/1,3 megapixel [4:3]

- **Regolazione predefinita:** 2 megapixel [16:9]

### **IMPORTANTE**

- La posizione delle aree può spostarsi fuori allineamento se viene modificata l'impostazione di "Modalità di cattura dell'immagine" quando è configurata l'impostazione dell'area di mascheratura (→pagina 112). Pertanto si raccomanda di configurare l'impostazione dell'area di mascheratura dopo aver configurato "Modalità di cattura dell'immagine".

### **Nota**

- Quando è selezionato "On" per "VIQS" ed il valore dell'impostazione per il rapporto di formato viene modificata da "4:3" a "16:9", accertarsi che il valore dell'impostazione VIQS non superi l'estensione massima designata.

## 11.2 Configurazione delle impostazioni riguardanti le immagini JPEG [JPEG/H.264]

Cliccare la scheda [JPEG/H.264] sulla pagina "Immagine/Audio". (→pagina 52, pagina 54)

### JPEG

Configurare le impostazioni quali "Intervallo di rinfresco(JPEG)\*", "Dimensione di cattura dell'immagine" e "Qualità dell'immagine" su questa sezione. Far riferimento a pagina 93 per ulteriori informazioni circa le impostazioni riguardanti le immagini H.264.

#### Pagina "In diretta" (Visualizzazione iniziale)

Configurare le impostazioni riguardanti le immagini JPEG visualizzate sulla pagina "In diretta".

#### [Intervallo di rinfresco(JPEG)\*]

Selezionare un intervallo di rinfresco dell'immagine JPEG visualizzata dai seguenti.

0,1fps/ 0,2fps/ 0,33fps/ 0,5fps/ 1fps/ 2fps/ 3fps/ 5fps/ 6fps\*/ 10fps\*/ 12fps\*/ 15fps\*/ 30fps\*

- **Regolazione predefinita:** 5fps

#### Nota

- Quando è selezionato "On" per "Trasmissione di H.264", l'intervallo di rinfresco può essere più lungo rispetto al valore impostato quando si seleziona qualsiasi valore con un asterisco (\*) sulla destra.
- A seconda di fattori quali l'ambiente di rete, la risoluzione, la qualità dell'immagine o il numero di computer che accede contemporaneamente alla telecamera, l'intervallo di trasmissione può essere più lungo rispetto al valore impostato.
- Se le immagini non vengono prodotte nell'intervallo di trasmissione specificato, si può fare in modo che le immagini vengano prodotte in tempi più vicini all'intervallo specificato abbassando la risoluzione o la qualità dell'immagine.

#### [Dimensione di cattura dell'immagine]

Selezionare la dimensione di cattura dell'immagine per visualizzare l'immagine JPEG sulla pagina "In diretta" per la prima volta.

**Quando è selezionato "2 megapixel [16:9]" per "Modalità di cattura dell'immagine"**

1920x1080/640x360/320x180

**Quando è selezionato "1,3 megapixel [16:9]" per "Modalità di cattura dell'immagine"**

1280x720/640x360/320x180

**Quando è selezionato "1,3 megapixel [4:3]" per "Modalità di cattura dell'immagine"**

1280x960/VGA/QVGA

- **Regolazione predefinita:** 1920x1080

### [Qualità dell'immagine]

Selezionare la qualità dell'immagine delle immagini JPEG visualizzate inizialmente sulla pagina "In diretta".

- **Regolazione predefinita:** Qualità 1

### [Impostazione della qualità dell'immagine]

Selezionare due tipi di qualità dell'immagine delle immagini JPEG per ciascuna dimensione di cattura dell'immagine.

0 Super fine/ 1 Fine/ 2/ 3/ 4/ 5 Normale/ 6/ 7/ 8/ 9 Bassa

- **Regolazione predefinita:**
  - Qualità 1: 5 Normale
  - Qualità 2: 8

L'impostazione per "Qualità 1" viene attivata per la trasmissione periodica di immagini all'FTP, i file allegati alle e-mail e la registrazione sulla memoria SD di immagini JPEG.

## 11.3 Configurazione delle impostazioni riguardanti le immagini H.264 [JPEG/H.264]

Cliccare la scheda [JPEG/H.264] sulla pagina "Immagine/Audio". (→pagina 52, pagina 54)

## 11 Configurazione delle impostazioni riguardanti le immagini e l'audio [Immagine/Audio]

In questa sezione configurare le impostazioni riguardanti le immagini H.264 quali "Massimo bit rate (per cliente)", "Dimensione di cattura dell'immagine", "Qualità dell'immagine", etc. Far riferimento a pagina 91 per le impostazioni riguardanti le immagini JPEG.

H.264(1)	
Trasmissione di H.264	<input checked="" type="radio"/> On <input type="radio"/> Off
Modalità Internet (su HTTP)	<input type="radio"/> On <input checked="" type="radio"/> Off
Dimensione di cattura dell'immagine	1920x1080
Priorità di trasmissione	Priorità del frame rate
Frame rate*	30fps*
Tolleranza burst	Bas
Tempo di controllo	24 h
Massimo bit rate (per cliente)*	Max 2048kbps* - Min 512kbps*
Qualità dell'immagine	Normale
Intervallo di rinfresco	1s
Tipo di trasmissione	Porta unicast (AUTO)
Porta unicast1 (Immagine)	32004 (1024-50000)
Porta unicast2 (Audio)	33004 (1024-50000)
Indirizzo di multicast	239.192.0.20
Porta di multicast	37004 (1024-50000)
TTL multicast/Limite HOP	16 (1-254)
<input type="button" value="Imposta"/>	
H.264(2)	
Trasmissione di H.264	<input checked="" type="radio"/> On <input type="radio"/> Off
Modalità Internet (su HTTP)	<input type="radio"/> On <input checked="" type="radio"/> Off
Dimensione di cattura dell'immagine	640x360
Priorità di trasmissione	Priorità del frame rate
Frame rate*	30fps*
Tolleranza burst	Bas
Tempo di controllo	24 h
Massimo bit rate (per cliente)*	Max 1536kbps* - Min 128kbps*
Qualità dell'immagine	Normale
Intervallo di rinfresco	1s
Tipo di trasmissione	Porta unicast (AUTO)
Porta unicast1 (Immagine)	32014 (1024-50000)
Porta unicast2 (Audio)	33014 (1024-50000)
Indirizzo di multicast	239.192.0.21
Porta di multicast	37004 (1024-50000)
TTL multicast/Limite HOP	16 (1-254)
<input type="button" value="Imposta"/>	
Maggiore uniformità della visualizzazione video in diretta sul browser (buffering)	<input type="radio"/> On <input checked="" type="radio"/> Off
<input type="button" value="Imposta"/>	
Stream di visualizzazione iniziale sul browser	<input checked="" type="radio"/> H.264 <input type="radio"/> JPEG
<input type="button" value="Imposta"/>	

## H.264(1)/H.264(2)

### [Trasmissione di H.264]

Selezionare "On" o "Off" per determinare se trasmettere o meno le immagini H.264.

- **On:** Le immagini H.264 vengono trasmesse.
- **Off:** Le immagini H.264 non vengono trasmesse.
- **Regolazione predefinita:** On

### Nota

- Quando si seleziona "On" per "Trasmissione di H.264" in "H.264(1)" o "H.264(2)", si renderà disponibile la visualizzazione sia di immagini H.264 sia di immagini JPEG sulla pagina "In diretta".
- Quando si seleziona "On" per "Trasmissione di H.264" in "H.264(1)" e "H.264(2)", si possono vedere le immagini H.264 utilizzando altri dispositivi con ciascuna impostazione.
- Quando si seleziona "On" per "Trasmissione di H.264" in "H.264(1)" o "H.264(2)", l'intervallo di trasmissione delle immagini JPEG può talvolta allungarsi.

### [Modalità Internet (su HTTP)]

Selezionare "On" quando si trasmettono immagini H.264 via Internet. È possibile trasmettere immagini H.264 senza cambiare le impostazioni del router a banda larga configurate per la trasmissione di immagini JPEG.

- **On:** Immagini e audio H.264 verranno trasmessi utilizzando la porta HTTP. Far riferimento a pagina 176 per ulteriori informazioni circa le impostazioni del numero della porta HTTP.
- **Off:** Immagini e audio H.264 verranno trasmessi utilizzando la porta UDP.
- **Regolazione predefinita:** Off

### Nota

- Quando si seleziona "On", sarà disponibile soltanto "Porta unicast (AUTO)" per "Tipo di trasmissione".
- Quando è selezionato "On", può occorrere tempo per avviare la visualizzazione di immagini H.264.
- Quando è selezionato "On", le immagini H.264 possono non essere visualizzate a seconda del numero di accessi contemporanei degli utenti e della disponibilità dei dati audio, etc.
- Quando è selezionato "On", soltanto l'accesso IPv4 è disponibile.

### [Dimensione di cattura dell'immagine]

Selezionare la dimensione di cattura dell'immagine dalle seguenti.

#### **Quando è selezionato "2 megapixel [16:9]" per "Modalità di cattura dell'immagine"**

- H.264(1): 1920x1080/640x360/320x180
- H.264(2): 640x360/320x180

#### **Quando è selezionato "1,3 megapixel [16:9]" per "Modalità di cattura dell'immagine"**

1280x720<sup>1</sup>/640x360/320x180

#### **Quando è selezionato "1,3 megapixel [4:3]" per "Modalità di cattura dell'immagine"**

1280x960<sup>1</sup>/VGA/QVGA

- **Regolazione predefinita:**
  - H.264(1): 1920x1080
  - H.264(2): 640x360

### [Priorità di trasmissione]

Selezionare una priorità di trasmissione per le immagini H.264 dalle seguenti.

- **Bit rate costante:** Le immagini H.264 verranno trasmesse con il bit rate selezionato per "Massimo bit rate (per cliente) \*\*".
- **Priorità del frame rate:** Le immagini H.264 verranno trasmesse con il frame rate selezionato per "Frame rate\*\*".
- **Miglior risultato:** In conformità con la larghezza di banda della rete, le immagini H.264 verranno trasmesse con un bit rate che varia tra il bit rate massimo e minimo impostati per "Massimo bit rate (per cliente)\*\*".

- **VBR avanzato:** Le immagini H.264 verranno trasmesse con il frame rate selezionato per "Frame rate\*". Le immagini vengono trasmesse in modo che la velocità di trasmissione media durante il periodo specificato per "Tempo di controllo" corrisponda al bit rate selezionato per "Massimo bit rate (per cliente)\*".
- **Regolazione predefinita:** Priorità del frame rate

### **Nota**

- Quando è selezionato "Priorità del frame rate" o "VBR avanzato" per "Priorità di trasmissione", il numero degli utenti che possono accedere alla telecamera può essere ulteriormente limitato (può essere inferiore a 10).

### **[Frame rate\*]**

Selezionare un frame rate per le immagini H.264 dai seguenti.  
1fps/ 3fps/ 5fps\*/ 7,5fps\*/ 10fps\*/ 12fps\*/ 15fps\*/ 20fps\*/ 30fps\*

- **Regolazione predefinita:** 30fps\*

### **Nota**

- Quando è selezionato "Priorità del frame rate" o "VBR avanzato" per "Priorità di trasmissione", questa funzione è disponibile.
- "Frame rate\*" è limitato da "Massimo bit rate (per cliente)\*". Per questa ragione, il frame rate può essere inferiore al valore specificato quando viene selezionato qualsiasi valore con un asterisco (\*).

### **[Tolleranza burst]**

Selezionare dai livelli seguenti quanto il bit rate può superare "Massimo bit rate (per cliente)\*".  
Alt/Med/Bas

**Regolazione predefinita:** Bas

### **Nota**

- Questa impostazione è disponibile soltanto quando è selezionato "VBR avanzato" per "Priorità di trasmissione".
- A seconda del bit rate H.264 utilizzato, il bit rate di burst può cambiare soltanto di un massimo di circa x4 volte per "Alt", x2,5 volte per "Med" e x1,5 volte per "Bas".

### **[Tempo di controllo]**

Selezionare dai seguenti l'intervallo di tempo durante il quale verrà controllato il bit rate. Le immagini vengono trasmesse in modo che la velocità di trasmissione media durante il periodo selezionato corrisponda al bit rate selezionato per "Massimo bit rate (per cliente)\*".

1ora/6ore/24ore/1 settimana

**Regolazione predefinita:** 24ore

### **Nota**

- Questa impostazione è disponibile soltanto quando è selezionato "VBR avanzato" per "Priorità di trasmissione".

### **[Massimo bit rate (per cliente)\*]**

Selezionare un bit rate H.264 per un cliente dai seguenti. Quando è selezionato "Miglior risultato" per "Priorità di trasmissione", impostare il bit rate massimo e minimo.

64kbps/ 128kbps\*/ 256kbps\*/ 384kbps\*/ 512kbps\*/ 768kbps\*/ 1024kbps\*/ 1536kbps\*/ 2048kbps\*/ 3072kbps\*/ 4096kbps \*/ 6144kbps \*/ 8192kbps\*/ 10240kbps\*/ 12288kbps\*/ 14336kbps\*

- **Regolazione predefinita:**
  - H.264(1): 4096kbps\*
  - H.264(2): 1536kbps\*

\* La gamma di bit rate che può essere configurata per i bit rate H.264 differisce a seconda di "Dimensione di cattura dell'immagine".



- QVGA, VGA, 320x180, e 640x360: 64kbps - 4096kbps \*
- 1280x960 e 1280x720: 256kbps\* - 8192kbps \*
- 1920x1080: 512kbps\* - 14336kbps\*

### **Nota**

- Quando è selezionato "14336kbps", il numero di utenti che possono accedere alle immagini H.264 sarà limitato a "1". (Soltanto un singolo utente può accedere alle immagini H.264.)
- Il bit rate H.264 è limitato da "Controllo della larghezza di banda(bit rate)" sulla scheda [Rete] sulla pagina "Rete" (→pagina 173). Per questa ragione, il bit rate può essere inferiore al valore quando viene selezionato qualsiasi valore con un asterisco (\*) sulla destra.

### **[Qualità dell'immagine]**

Selezionare una qualità dell'immagine delle immagini H.264 dalle seguenti.

Bas(Priorità del movimento)/ Normale/ Fine(Priorità della qualità dell'immagine)

- **Regolazione predefinita:** Normale

### **Nota**

- Quando è selezionato "Bit rate costante" o "Miglior risultato" per "Priorità di trasmissione", questa funzione è disponibile.

### **[Intervallo di rinfresco]**

Selezionare un intervallo (intervallo I-Frame; 0,2 - 5 secondi) per rinfrescare le immagini H.264 visualizzate. Se si utilizza in un ambiente di rete nel quale si verificano frequentemente errori, accorciare l'intervallo di rinfresco per H.264 per diminuire le distorsioni dell'immagine. Tuttavia, l'intervallo di rinfresco può essere superiore al valore impostato.

0,2s/ 0,25s/ 0,33s/ 0,5s/ 1s/ 2s/ 3s/ 4s/ 5s

- **Regolazione predefinita:** 1s

### **[Tipo di trasmissione]**

Selezionare il tipo di trasmissione delle immagini H.264 dai seguenti.

- **Porta unicast (AUTO):** Un massimo di 14 utenti può accedere contemporaneamente ad una singola telecamera. "Porta unicast1(Immagine)" e "Porta unicast2(Audio)" saranno selezionati automaticamente quando si trasmettono immagini e audio dalla telecamera. Quando non è necessario fissare il numero della porta per la trasmissione di immagini H.264, come quando l'utilizzo avviene in un particolare ambiente LAN, si consiglia di selezionare "Porta unicast (AUTO)".
- **Porta unicast (MANUALE):** Un massimo di 14 utenti può accedere contemporaneamente ad una singola telecamera. È necessario selezionare "Porta unicast1(Immagine)" e "Porta unicast2(Audio)" manualmente per trasmettere immagini e audio dalla telecamera.  
È possibile fissare il numero della porta del router utilizzato per la trasmissione di immagini H.264 via Internet impostando "Porta unicast (MANUALE)" (→pagina 173). Far riferimento al manuale di istruzioni del router utilizzato.
- **Multicast:** Un numero illimitato di utenti può accedere contemporaneamente ad una singola telecamera. Completare il campo di inserimento di "Indirizzo di multicast", "Porta di multicast" e "TTL multicast/Limite HOP" quando si trasmettono le immagini H.264 con il multicast. Far riferimento a pagina 8 per ulteriori informazioni circa il numero massimo di accessi contemporanei.
- **Regolazione predefinita:** Porta unicast (AUTO)

### **[Porta unicast1(Immagine)]<sup>2</sup>**

Digitare il numero della porta unicast (utilizzata per trasmettere immagini dalla telecamera).

- **Numeri della porta disponibili:** 1024 - 50000 (Sono disponibili soltanto i numeri pari.)
- **Regolazione predefinita:**
  - H.264(1): 32004
  - H.264(2): 32014

### [Porta unicast2(Audio)]<sup>2</sup>

Digitare il numero della porta unicast (utilizzata per trasmettere audio dalla telecamera).

- **Numeri della porta disponibili:** 1024 - 50000 (Sono disponibili soltanto i numeri pari.)
- **Regolazione predefinita:**
  - H.264(1): 33004
  - H.264(2): 33014

### [Indirizzo di multicast]<sup>3</sup>

Digitare l'indirizzo IP di multicast. Le immagini e l'audio verranno trasmessi all'indirizzo IP designato.

- **Indirizzi IPv4 disponibili:** 224.0.0.0 - 239.255.255.255
- **Indirizzi IPv6 disponibili:** Indirizzo di multicast che comincia con "FF"
- **Regolazione predefinita:**
  - H.264(1): 239.192.0.20
  - H.264(2): 239.192.0.21

### Nota

- Digitare un indirizzo IP di multicast dopo aver controllato l'indirizzo di multicast disponibile.

### [Porta di multicast]<sup>3</sup>

Digitare il numero della porta multicast (utilizzata per trasmettere immagini dalla telecamera).

- **Numeri della porta disponibili:** 1024 - 50000 (Sono disponibili soltanto i numeri pari.)
- **Regolazione predefinita:** 37004

### Nota

- Quando l'audio viene trasmesso dalla telecamera, il numero della porta da utilizzare sarà il numero della porta multicast più "1000".

### [TTL multicast/Limite HOP]<sup>3</sup>

Digitare un valore per "TTL multicast/Limite HOP".

- **Valori disponibili:** 1 - 254
- **Regolazione predefinita:** 16

## **IMPORTANTE**

- Quando si trasmette un'immagine H.264 tramite una rete, l'immagine trasmessa talvolta può non essere visualizzata a seconda delle impostazioni di un server proxy o di un firewall. In questo caso, rivolgersi all'amministratore della rete.
- Quando due o più schede di interfaccia di rete sono installate sul PC che si sta utilizzando, le schede di interfaccia di rete non utilizzate per la ricezione di immagini devono essere disattivate quando si visualizzano immagini utilizzando la porta multi

### [Maggiore uniformità della visualizzazione video in diretta sul browser (buffering)]

Eeguire le impostazioni per visualizzare le immagini della telecamera sul software visualizzatore.

- **On:** Le immagini vengono temporaneamente memorizzate sul computer e vengono visualizzate più uniformemente.
- **Off:** Le immagini vengono visualizzate in tempo reale e non vengono memorizzate sul computer.
- **Regolazione predefinita:** Off

### [Stream di visualizzazione iniziale sul browser]

Configurare quale tipo di immagini viene visualizzato inizialmente sulla pagina "In diretta".

**H.264:** Vengono inizialmente visualizzate immagini H.264 sulla pagina "In diretta".

**JPEG:** Vengono inizialmente visualizzate immagini JPEG sulla pagina "In diretta".

**Regolazione predefinita:** H.264

### **Nota**

- Anche quando è selezionato "H.264", se è selezionato "Off" per "Trasmissione di H.264", vengono visualizzate soltanto immagini JPEG.

---

<sup>\*1</sup> Non è possibile configurare questa impostazione contemporaneamente per H.264(1) e H.264(2).

<sup>\*2</sup> È necessario designare il numero della porta unicast quando si seleziona "Porta unicast (MANUALE)" per "Tipo di trasmissione".

<sup>\*3</sup> È necessario designare l'indirizzo IP di multicast quando si seleziona "Multicast" per "Tipo di trasmissione".

## 11.4 Configurazione delle impostazioni riguardanti le operazioni della telecamera [Telecamera]

Cliccare la scheda [Telecamera] sulla pagina "Immagine/Audio". (→pagina 52, pagina 54)  
Configurare le impostazioni riguardanti le operazioni della telecamera.

JPEG/H.264	Telecamera	Immagine/Posizione	Audio
Posizione iniziale	Off		
Ritorno automatico	Off		
Tempi del ritorno automatico	1min		
Fermo immagine	<input type="radio"/> On	<input checked="" type="radio"/> Off	
Capovolgimento	<input type="radio"/> On	<input checked="" type="radio"/> Off	
Zoom ottico supplementare	<input checked="" type="radio"/> On (Max X90)	<input type="radio"/> Off (Max X30)	
Zoom digitale	<input type="radio"/> On (Max X1080)	<input checked="" type="radio"/> Off	
Numero zona di privacy	<input checked="" type="radio"/> 8	<input type="radio"/> 32	
Zona di privacy	Grigio		
Visualizzazione della posizione della telecamera	Visualizzazione gradi di Pan Tilt/rapporto di zoom		
Visualizzazione della modalità operativa	<input type="radio"/> On	<input checked="" type="radio"/> Off	
Angolo di brandeggio verticale	0°		
Distanza messa a fuoco	<input checked="" type="radio"/> Illimitata	<input type="radio"/> Limitata(circa 1,5m)	
Riduzione immagine doppia	<input checked="" type="radio"/> On	<input type="radio"/> Off	

### [Posizione iniziale]

Una posizione preselezionata (→pagina 115) può essere impostata come posizione iniziale. Quando una posizione preselezionata viene impostata come posizione iniziale, verrà visualizzata una "H" accanto al numero della posizione preselezionata.

- **Regolazione predefinita:** Off

### Nota

- Per spostare la telecamera nella posizione iniziale quando la telecamera viene accesa, selezionare "Posizione iniziale" per "Ritorno automatico".

### [Ritorno automatico]

Quando sarà trascorso il tempo impostato per "Tempi del ritorno automatico" in seguito ad operazioni manuali della telecamera, la telecamera si troverà automaticamente nella modalità selezionata.

- **Off:** Non viene eseguito il ritorno automatico.
- **Posizione iniziale:** Quando sarà trascorso il tempo impostato, la telecamera si sposterà automaticamente nella posizione iniziale.
- **Localizzazione automatica:** Quando sarà trascorso il tempo impostato, la telecamera si sposterà nella posizione iniziale e verrà avviata la funzione di localizzazione automatica avanzata. La telecamera ripeterà successivamente questa azione (spostamento nella posizione iniziale ed avvio della funzione di localizzazione automatica).
- **Pan automatico:** Quando sarà trascorso il tempo impostato, la telecamera avvierà la funzione di Pan automatico.
- **Sequenza presel.:** Quando sarà trascorso il tempo impostato, la telecamera avvierà la visualizzazione della sequenza.

- **Perlustrazione:** Quando sarà trascorso il tempo impostato, la telecamera avvierà la perlustrazione.
- **Regolazione predefinita:** Off

### Nota

- Questa funzione è utile anche per impostare automaticamente la telecamera in una modalità specifica quando la telecamera viene accesa.
- La funzione di ritorno automatico funziona anche quando è visualizzato il menu di configurazione.

### **[Tempi del ritorno automatico]**

Selezionare un tempo di attesa (quantità di tempo finché la telecamera non avvia l'operazione selezionata dopo il termine delle operazioni manuali) dai seguenti.

10s/ 20s/ 30s/ 1min/ 2min/ 3min/ 5min/ 10min/ 20min/ 30min/ 60min

- **Regolazione predefinita:** 1min

### **[Fermo immagine]**

Selezionare "On" o "Off" per determinare se tenere o meno l'immagine fissa sullo schermo (visualizzata nell'ultimo istante precedente l'inizio dello spostamento della telecamera in una posizione preselezionata) finché la telecamera non si è spostata nella posizione preselezionata.

- **On:** Un'immagine fissa verrà tenuta sullo schermo finché la telecamera non si sarà spostata nella posizione preselezionata.
- **Off:** Le immagini dalla telecamera verranno visualizzate anche mentre la telecamera si sta spostando nella posizione preselezionata.
- **Regolazione predefinita:** Off

### **[Capovolgimento]**

Selezionare "On" o "Off" per determinare se capovolgere o meno l'immagine.

- **On:** L'immagine viene capovolta.
- **Off:** L'immagine non viene capovolta.
- **Regolazione predefinita:** Off

### **IMPORTANTE**

- Utilizzare la funzione di capovolgimento esclusivamente per controllare l'immagine prima di installare la telecamera. Impostare questa funzione su "Off" dopo aver installato la telecamera.

### **[Zoom ottico supplementare]**

Selezionare l'impostazione dello zoom ottico supplementare dalle seguenti.

- **On (Max X90):** Le immagini possono essere avvicinate con lo zoom mediante lo zoom ottico (1x - 30x) e mediante lo zoom ottico supplementare (fattori di zoom superiori, fino a 90x).
- **Off (Max X30):** Non si utilizza lo zoom ottico supplementare.
- **Regolazione predefinita:** On (Max X90)

### **Riguardo allo zoom ottico supplementare**

Nell'area di cattura dell'immagine di 2,07 megapixel del sensore di immagine MOS, viene estratta per la ripresa la parte centrale di circa 0,23 megapixel. Questo consente di riprendere con un effetto di zoom superiore.

Quando è applicata la dimensione di cattura dell'immagine 640x360 o inferiore, il fattore di zoom può essere regolato fino a 90x.

### **[Zoom digitale]**

Selezionare l'impostazione dello zoom digitale dalle seguenti.

- **On (Max X1080):** Le immagini possono essere avvicinate con lo zoom mediante lo zoom ottico (1x - 30x), lo zoom ottico supplementare (fino a 90x) e lo zoom elettronico (fattori di zoom superiori, fino a 1080x).
- **Off:** Non si utilizza lo zoom digitale.
- **Regolazione predefinita:** Off

**Nota**

- Quando è selezionato "On (Max X1080)", l'operazione di zoom digitale verrà interrotta quando il fattore di zoom raggiunge 90x.
- Quando il fattore di zoom è 90x o superiore, l'impostazione delle posizioni preselezionate si renderà non disponibile.

**[Numero zona di privacy]**

Selezionare il numero di zone di privacy che è possibile configurare dai seguenti.

- **8:** Si possono configurare fino a 8 zone di privacy.
- **32:** Si possono configurare fino a 32 zone di privacy.
- **Regolazione predefinita:** 8

**Nota**

- Si può visualizzare simultaneamente un massimo di 8 zone di privacy su 1 schermata.

**[Zona di privacy]**

Selezionare un tipo di visualizzazione della zona di privacy dai seguenti.

- **Grigio:** Le zone di privacy verranno visualizzate in grigio.
- **Mosaico:** Le zone di privacy verranno visualizzate con un effetto a mosaico.
- **Off:** Le zone di privacy non vengono visualizzate.
- **Regolazione predefinita:** Grigio

**[Visualizzazione della posizione della telecamera]**

Quando si controlla la telecamera manualmente, si può selezionare quali informazioni visualizzare nell'immagine dalle seguenti.

- **Off:** Non vengono visualizzate informazioni nell'immagine.
- **Visualizzazione gradi di Pan-Tilt/rapporto di zoom:** Viene riportata la visualizzazione di gradi di brandeggio orizzontale/gradi di brandeggio verticale/rapporto di zoom.
- **Visualizzazione della direzione:** Viene riportata la visualizzazione della direzione.
- **Regolazione predefinita:** Visualizzazione gradi di Pan-Tilt/rapporto di zoom

**Nota**

- Quando si seleziona "Visualizzazione gradi di Pan-Tilt/rapporto di zoom", la visualizzazione gradi di Pan-Tilt/rapporto di zoom viene riportata nella posizione specificata in "OSD" sulla scheda [Base]. (→pagina 60)
- Quando si seleziona "Visualizzazione della direzione", la visualizzazione della direzione viene riportata nella posizione specificata in "OSD" sulla scheda [Base]. (→pagina 60)
- Quando si seleziona "Visualizzazione della direzione", configurare la direzione del nord in "Impostazione punto nord" di "Impostazione direzione". (→pagina 128)

**[Visualizzazione della modalità operativa]**

Quando la telecamera sta funzionando automaticamente, viene visualizzata la modalità operativa.

- **On:** Viene visualizzata la modalità operativa.
- **Off:** La modalità operativa non viene visualizzata.
- **Regolazione predefinita:** Off

Modalità operativa	Visualizzazione
La telecamera si sta inizializzando.	INITIAL

Modalità operativa	Visualizzazione
La telecamera sta eseguendo il brandeggio orizzontale automatico.	AUTO PAN
La telecamera è in attesa di avviare la localizzazione automatica.	AUTO TRACK WAITING
La telecamera sta eseguendo la localizzazione automatica.	AUTO TRACKING
La telecamera sta eseguendo la perlustrazione.	PATROL
La telecamera si sta spostando seguendo le sequenze preselezionate.	PRESET SEQ

### [Angolo di brandeggio verticale]

Selezionare il massimo grado di brandeggio verticale dai seguenti. (Piano = 0°)

**SW598** :

10°/ 5°/ 3°/ 0°/ -3°/ -5°/ -10°/ -15°

**SC588** :

10°/ 5°/ 3°/ 0°/ -3°/ -5°/ -10°/ -15°/ -20°/ -25°

**Regolazione predefinita:** 0°

### Nota

**SW598** :

- Se viene selezionato "0°", "3°", "5°", "10°" o "15°", quando la telecamera raggiunge il piano orizzontale o lo supera, aumenta l'area dell'immagine bloccata dalla custodia della telecamera. L'area bloccata può essere approssimativamente dimezzata selezionando "15°" per "Angolo di brandeggio verticale".

### [Distanza messa a fuoco]

Quando si filma un soggetto attraverso un vetro o quando un oggetto diverso dal soggetto è vicino alla telecamera mentre si filma, può essere difficile mettere a fuoco sul soggetto. In questo caso, la distanza minima di messa a fuoco può essere limitata.

- **Illimitato:** Non viene limitata la distanza minima di messa a fuoco.
- **Limitata(circa 1,5m):** La distanza minima di messa a fuoco viene limitata in modo da non mettere a fuoco gli oggetti a meno di 1,5 (4,9 ft) m dalla telecamera.
- **Regolazione predefinita:** Illimitato

### [Riduzione immagine doppia] **SW598**

Quando si riprendono i soggetti orizzontalmente, la luce che entra nell'obiettivo può essere limitata in modo da rendere più nitide le immagini.

- **On:** Limita la luce che entra nell'obiettivo.
- **Off:** Non limita la luce che entra nell'obiettivo.
- **Regolazione predefinita:** On

## 11.5 Configurazione delle impostazioni riguardanti le immagini e le posizioni preselezionate [Immagine/Posizione]

Cliccare la scheda [Immagine/Posizione] sulla pagina "Immagine/Audio". (→pagina 52, pagina 54)  
Quando si clicca il pulsante [Configurazione>>] di ciascun elemento di impostazione, verrà visualizzato in una nuova finestra aperta il menu delle impostazioni dettagliate. Le impostazioni dettagliate possono essere configurate mentre si monitorano le immagini visualizzate sulla scheda [Immagine/Posizione].  
In questa sezione si possono configurare le impostazioni riguardanti la regolazione delle immagini, le posizioni preselezionate, il brandeggio orizzontale automatico, la perlustrazione, la localizzazione automatica, la direzione, la zona di privacy e il VIQS.

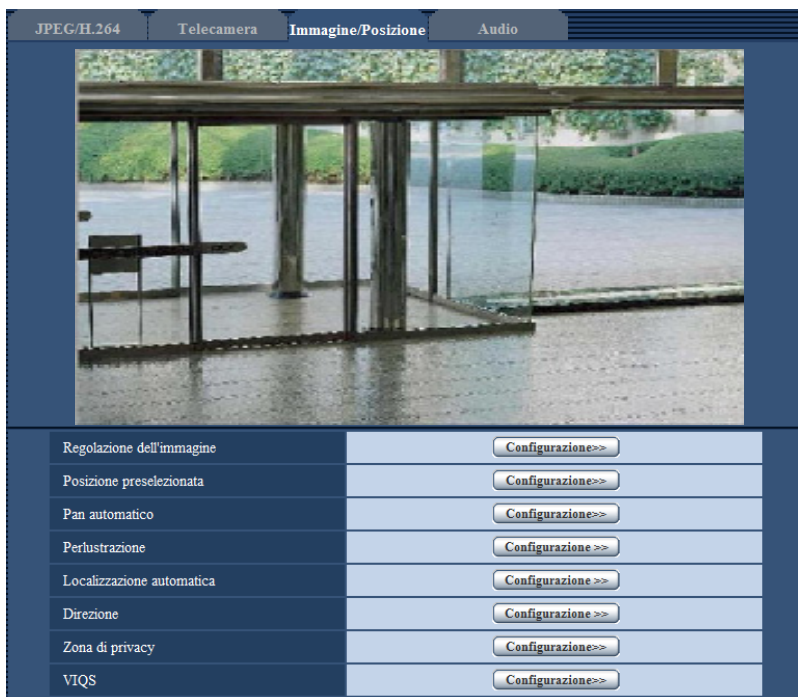

### [Regolazione dell'immagine]

Cliccare il pulsante [Configurazione>>] per visualizzare il menu di configurazione che consente di configurare le impostazioni riguardanti la qualità dell'immagine. Il menu di configurazione verrà visualizzato su una nuova finestra che viene aperta. (→pagina 105)

### [Posizione preselezionata]

Cliccare il pulsante [Configurazione>>] per visualizzare il menu di configurazione che consente di configurare le impostazioni riguardanti le posizioni preselezionate. Il menu di configurazione verrà visualizzato su una nuova finestra che viene aperta. (→pagina 115)

### [Pan automatico]

Cliccare il pulsante [Configurazione>>] per visualizzare il menu di configurazione che consente di configurare le impostazioni riguardanti la funzione di Pan automatico. Il menu di configurazione verrà visualizzato su una nuova finestra che viene aperta. (→pagina 119)



### **[Perlustrazione]**

Cliccare il pulsante [Configurazione>>] per visualizzare il menu di configurazione che consente di configurare le impostazioni riguardanti la funzione di perlustrazione. Il menu di configurazione verrà visualizzato su una nuova finestra che viene aperta. (→pagina 120)

### **[Localizzazione automatica]**

Cliccare il pulsante [Configurazione>>] per visualizzare il menu di configurazione che consente di configurare le impostazioni riguardanti la funzione di localizzazione automatica. Il menu di configurazione verrà visualizzato su una nuova finestra che viene aperta. (→pagina 122)

### **[Direzione]**

Cliccare il pulsante [Configurazione>>] per visualizzare il menu di configurazione che consente di configurare le impostazioni riguardanti la funzione di impostazione della direzione. Il menu di configurazione verrà visualizzato su una nuova finestra che viene aperta (→pagina 128). Il pulsante [Configurazione>>] è disponibile soltanto quando [Visualizzazione della posizione della telecamera] è impostato su [Visualizzazione della direzione].

### **[Zona di privacy]**

Cliccare il pulsante [Configurazione>>] per visualizzare il menu di configurazione che consente di configurare le impostazioni riguardanti la zona di privacy. Verrà visualizzato il menu di configurazione. (→pagina 129)

### **[VIQS]**

Cliccare il pulsante [Configurazione>>] per visualizzare il menu di configurazione che consente di configurare le impostazioni riguardanti il VIQS. (→pagina 132)

VIQS è l'abbreviazione di Variable Image Quality on Specified area (qualità dell'immagine variabile su un'area specificata) ed è una caratteristica che consente di migliorare la qualità dell'immagine di aree specificate nelle immagini.

## **11.5.1 Configurazione delle impostazioni riguardanti la qualità dell'immagine (Menu di configurazione “Regolazione dell'immagine”)**

Cliccare il pulsante [Configurazione>>] di “Regolazione dell'immagine” sulla scheda [Immagine/Posizione] della pagina “Immagine/Audio”. (→pagina 104)

## 11 Configurazione delle impostazioni riguardanti le immagini e l'audio [Immagine/Audio]

Le impostazioni riguardanti la qualità dell'immagine possono essere configurate con il menu di configurazione visualizzato in una nuova finestra che viene aperta. Quando i valori vengono modificati, i valori modificati verranno applicati all'immagine attualmente visualizzata sulla scheda [Immagine/Posizione].

\*Qualsiasi modifica viene aggiornata immediatamente

Regolazione dell'immagine	
Super Dynamic(SD)	<input type="radio"/> On <input checked="" type="radio"/> Off
SD per volto	<input type="radio"/> On <input checked="" type="radio"/> Off
Adaptive Black Stretch	<input type="radio"/> On <input checked="" type="radio"/> Off
Compensazione del controluce(BLC)	<input type="radio"/> On <input checked="" type="radio"/> Off
Area di mascheratura	<input type="button" value="Avvia"/> <input type="button" value="Fine"/> <input type="button" value="Reset"/>
Modalità di controllo della luce	Scena all'esterno <input type="button" value="v"/>
AGC	On(Alto) <input type="button" value="v"/>
Otturatore lento	Off(1/30s) <input type="button" value="v"/>
Giorno e notte(IR)	Auto 1 (Normale) <input type="button" value="v"/>
Livello	<input checked="" type="radio"/> Alt <input type="radio"/> Bas
Tempo di sosta	10s <input type="button" value="v"/>
Bilanciamento del bianco	ATW1 <input type="button" value="v"/> <input type="button" value="Imposta"/>
Guadagno del rosso	<input type="button" value="-"/> <input type="button" value="Reset"/> <input type="button" value="+"/> 128
Guadagno del blu	<input type="button" value="-"/> <input type="button" value="Reset"/> <input type="button" value="+"/> 128
DNR	<input checked="" type="radio"/> Alt <input type="radio"/> Bas
Stabilizzatore	<input type="radio"/> On <input checked="" type="radio"/> Off
Livello del guadagno cromatico	<input type="button" value="-"/> <input type="button" value="Reset"/> <input type="button" value="+"/> 128
Livello di apertura	<input type="button" value="-"/> <input type="button" value="Reset"/> <input type="button" value="+"/> 15
Livello di spegnimento	<input type="button" value="-"/> <input type="button" value="Reset"/> <input type="button" value="+"/> 128
Compensazione nebbia	<input type="radio"/> On <input checked="" type="radio"/> Off
Livello	<input type="button" value="-"/> <input type="button" value="Reset"/> <input type="button" value="+"/> 64

**[Super Dynamic(SD)]**

Selezionare "On" o "Off" per determinare se attivare o meno la funzione Super Dynamic.

Far riferimento alla descrizione di "Funzione Super Dynamic" riguardo alla funzione Super Dynamic.

- **On:** La funzione Super Dynamic sarà in funzione.
- **Off:** La funzione Super Dynamic non sarà in funzione.
- **Regolazione predefinita:** Off

**Nota**

- Quando si osserva quanto segue a seconda delle condizioni di illuminazione, selezionare "Off" per "Super Dynamic(SD)".
  - Quando appaiono sfarfallio o cambiamenti di colore sullo schermo
  - Quando appare rumore nell'area più luminosa sullo schermo
- Quando è selezionato "Scena all'esterno" o "Scena all'interno" per "Modalità di controllo della luce", questa funzione è disponibile.

**Funzione Super Dynamic**

Quando è presente una forte differenza tra l'illuminazione di aree illuminate e buie della posizione che si sta monitorando, la telecamera regola il diaframma dell'obiettivo conformemente alle aree più luminose. Questo causa una perdita di dettaglio nelle aree più buie. Viceversa, la regolazione della luminosità dell'obiettivo per le aree buie causa lo scolorimento delle aree più luminose.

Il Super Dynamic combina digitalmente un'immagine che è configurata per una visione nitida delle aree più luminose con un'immagine che è configurata per una visione nitida delle aree più buie, creando un'immagine finale che preserva i dettagli complessivi.

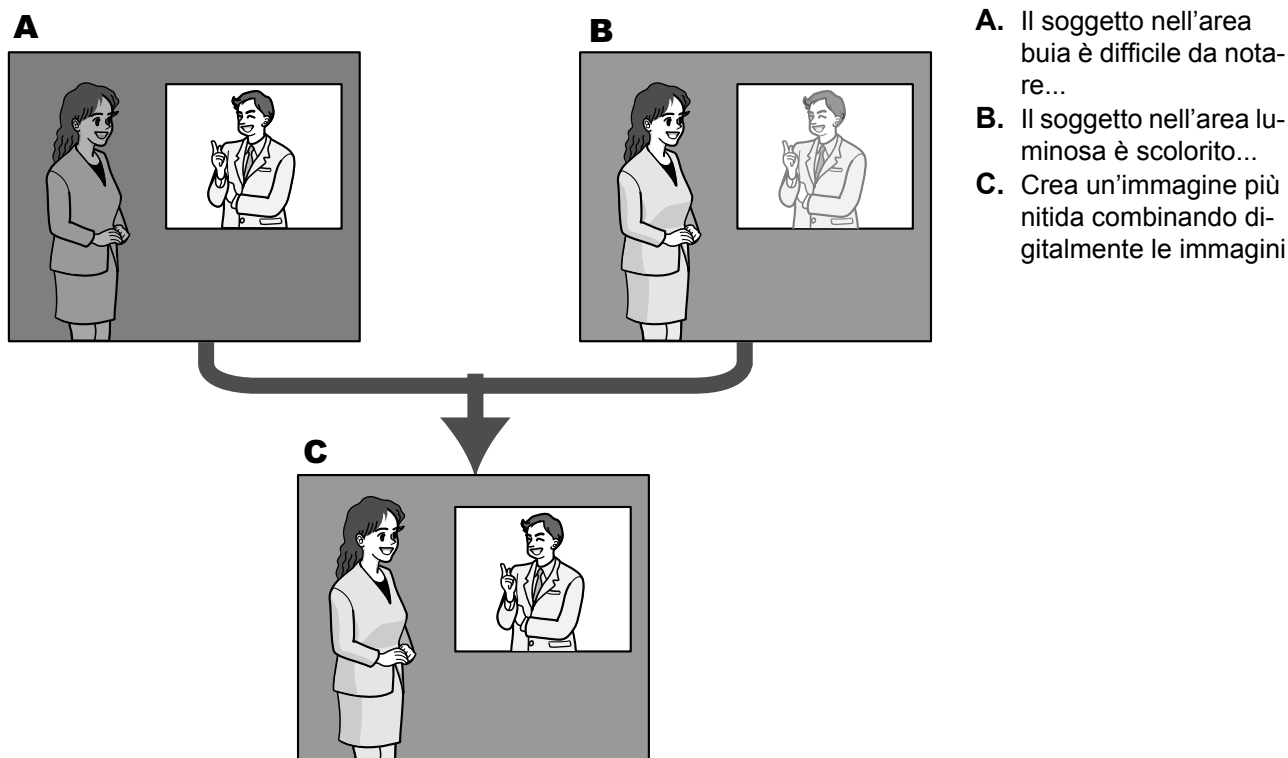
**[SD per volto]**

Con l'impostazione "SD per volto", qualora il volto di un individuo fosse scuro e difficile da distinguere, combinando le funzioni di rilevamento del volto e Super Dynamic, l'area con il volto nell'immagine può essere corretta e resa più luminosa e visibile.

Selezionare "On" o "Off" per determinare se interagire o meno con la funzione Super Dynamic.

- **On:** Il controllo interattivo con il rilevamento del volto è in funzione.
- **Off:** Il controllo interattivo con il rilevamento del volto non è in funzione.
- **Regolazione predefinita:** Off

### **Nota**

- Quando è selezionato "Off" per "Super Dynamic(SD)", il controllo interattivo con il rilevamento del volto non è disponibile.

### **[Adaptive Black Stretch]**

Selezionare "On" o "Off" per determinare se attivare o meno la funzione di compensazione dell'oscurità. La funzione di compensazione dell'oscurità può rendere più luminose le parti più scure mediante l'elaborazione digitale dell'immagine.

- **On:** Attiva la funzione di compensazione dell'oscurità.
- **Off:** Disattiva la funzione di compensazione dell'oscurità.
- **Regolazione predefinita:** Off

### **IMPORTANTE**

- Quando si seleziona "On" per "Adaptive Black Stretch", può aumentare il rumore nelle parti più scure e le parti attorno ai margini tra le parti più scure e le parti più chiare possono scurirsi/schiarirsi rispetto alle altre parti più scure/più chiare.

### **[Compensazione del controllo luce(BLC)]**

Selezionare "On" o "Off" per determinare se attivare o meno la funzione di compensazione del controllo luce (BLC). Quando è selezionato "On" per "Super Dynamic(SD)", questa impostazione non è disponibile. La funzione di compensazione del controllo luce può compensare il controllo luce impostando aree di mascheratura sulle parti più luminose delle immagini.

- **On:** Le aree di mascheratura verranno impostate automaticamente.
- **Off:** Le aree di mascheratura non verranno impostate automaticamente. È necessario impostarle manualmente.
- **Regolazione predefinita:** Off

### **[Area di mascheratura]**

Quando è selezionato "Off" per "Super Dynamic(SD)" e "Compensazione del controllo luce(BLC)", è possibile compensare il controllo luce mascherando le aree più luminose.

Far riferimento a pagina 112 per informazioni su come impostare l'area di mascheratura.

### **[Modalità di controllo della luce]**

Selezionare la modalità di controllo della luce dalle seguenti.

- **Scena all'esterno:** A seconda del livello di luminosità (illuminazione), il diaframma verrà controllato automaticamente insieme alla regolazione della velocità dell'otturatore per il controllo della luce. Quando si filma un soggetto luminoso, come all'esterno, etc., selezionare questo parametro. Si tenga presente che può verificarsi sfarfallio quando un soggetto si trova sotto a illuminazione fluorescente.
- **Scena all'interno (50 Hz) / Scena all'interno (60 Hz):** La velocità dell'otturatore verrà regolata automaticamente per prevenire lo sfarfallio causato da illuminazione fluorescente. Selezionare 50 Hz o 60 Hz in corrispondenza con la località in cui viene utilizzata la telecamera.
- **Otturatore fisso:** Il valore selezionato verrà impostato come velocità fissa dell'otturatore. 1/30 fisso, 3/100 fisso, 3/120 fisso, 2/100 fisso, 2/120 fisso, 1/100 fisso, 1/120 fisso, 1/250 fisso, 1/500 fisso, 1/1000 fisso, 1/2000 fisso, 1/4000 fisso, 1/10000 fisso
- **Regolazione predefinita:** Scena all'esterno

### Nota

- Quando si seleziona una velocità dell'otturatore più elevata (fino a 1/10000), è possibile catturare un oggetto che si muove velocemente con una sfocatura minore.
- Quando si seleziona una velocità dell'otturatore più elevata, la sensibilità diminuirà.
- Quando è selezionato "On" per "Super Dynamic(SD)", "Otturatore fisso" non è disponibile. Per configurare "Otturatore fisso", impostare "Super Dynamic(SD)" su "Off".

### **[AGC]**

Selezionare un metodo di regolazione del guadagno dai seguenti.

- **On(Alto)/ On(Medio)/ On(Basso):** Quando l'illuminazione del soggetto si scurisce, il guadagno verrà incrementato automaticamente e la schermata diventerà più luminosa. "Alt", "Med" e "Bas" sono le indicazioni del livello di guadagno.
- **Off:** Le immagini verranno catturate con il livello di guadagno fisso.
- **Regolazione predefinita:** On(Alto)

### **[Otturatore lento]**

Il miglioramento della sensibilità elettronico (miglioramento della sensibilità) può essere eseguito regolando il tempo di svuotamento del sensore.

Sono disponibili le seguenti durate di registrazione.

Off(1/30s), Max 2/30s, Max 4/30s, Max 6/30s, Max 10/30s, Max 16/30s

- **Regolazione predefinita:** Off(1/30s)

### **IMPORTANTE**

- Quando si seleziona "On" per "Otturatore lento", il frame rate può diminuire. Talvolta possono apparire rumore o macchie bianche (imperfezioni).

### Nota

- Se si seleziona "Max 16/30s", ad esempio, la sensibilità verrà incrementata automaticamente fino ad un massimo di x16.
- Quando è selezionato "Off" per "AGC", questa impostazione non è disponibile.

### **[Giorno e notte(IR)]**

Selezionare il passaggio tra la modalità colore e la modalità bianco e nero dai seguenti.

- **Off:** Viene selezionata la modalità colore.
- **On:** Viene selezionata la modalità bianco e nero.
- **Auto 1 (Normale):** La telecamera effettua automaticamente il passaggio tra la modalità colore e la modalità bianco e nero conformemente alla luminosità dell'immagine (illuminazione). Verrà selezionata automaticamente la modalità bianco e nero quando la condizione dell'illuminazione si scurisce, mentre verrà selezionata automaticamente la modalità colore quando si schiarisce.
- **Auto 2 (Luce IR):** Adatto quando si utilizza una fonte di luce a infrarosso vicino di notte.
- **Auto 3(SCC (Super compensazione cromatica)):** Adatto per mantenere la modalità colore anche in condizioni di scarsa illuminazione. La modalità colore verrà portata avanti dalla funzione Super Compensazione Cromatica (SCC) anche quando l'illuminazione è inferiore a Auto 1 (Normale).
- **Regolazione predefinita:** Auto 1 (Normale)

### Nota

- Si può udire il rumore di funzionamento quando si passa alla modalità bianco e nero, tuttavia questo non indica alcun cattivo funzionamento.
- Poiché viene utilizzata la tecnologia di compensazione del colore per Auto 3(SCC (Super compensazione cromatica)), alcuni colori possono apparire differenti da quelli degli oggetti reali a seconda delle condizioni di illuminazione.

### [Livello]

Selezionare il livello della soglia di illuminazione (luminosità) per il passaggio tra la modalità colore e la modalità bianco e nero.

Le descrizioni riguardanti i seguenti livelli di soglia di illuminazione vengono fornite nel caso in cui è selezionato "Off" per "Super Dynamic(SD)".

#### Quando "Giorno e notte(IR)" è impostato su "Auto 1 (Normale)" o "Auto 2 (Luce IR)"

- **Alt:** Passaggio dalla modalità colore alla modalità bianco e nero quando la luminosità dell'ambiente (illuminazione) della telecamera è di circa 6 lx o inferiore.
- **Bas:** Passaggio dalla modalità colore alla modalità bianco e nero quando la luminosità dell'ambiente (illuminazione) della telecamera è di circa 2 lx o inferiore.

#### Quando "Giorno e notte(IR)" è impostato su "Auto 3(SCC (Super compensazione cromatica))"

- **Alt:** La modalità colore viene mantenuta attivando la funzione di super compensazione cromatica quando la luminosità dell'ambiente (illuminazione) della telecamera è di circa 6 lx o inferiore. Quando la temperatura del colore dell'oggetto diventa di circa 3.500 K o inferiore, dalla modalità colore si passerà alla modalità bianco e nero.
- **Bas:** La modalità colore viene mantenuta attivando la funzione di super compensazione cromatica quando la luminosità dell'ambiente (illuminazione) della telecamera è di circa 2 lx o inferiore. Quando la temperatura del colore dell'oggetto diventa di circa 3.500 K o inferiore, dalla modalità colore si passerà alla modalità bianco e nero.
- **Regolazione predefinita:** Alt

### [Tempo di sosta]

Selezionare un tempo di attesa per il passaggio tra la modalità colore e la modalità bianco e nero dai seguenti. 2s/ 10s/ 30s/ 1min

- **Regolazione predefinita:** 10s

### [Bilanciamento del bianco]

Selezionare un metodo di regolazione del bilanciamento del bianco dai seguenti.

Il colore bianco può essere regolato mediante "Guadagno del rosso" e "Guadagno del blu".

- **ATW1:** Seleziona la modalità di individuazione automatica del bilanciamento del bianco. La telecamera controllerà costantemente la temperatura del colore della fonte di luce e regolerà automaticamente il bilanciamento del bianco. La gamma di temperatura del colore di funzionamento è circa da 2.700 K a 6.000 K.
- **ATW2:** Seleziona la modalità di individuazione automatica del bilanciamento del bianco sotto ad una lampada a vapori di sodio. La telecamera regolerà automaticamente il bilanciamento del bianco sotto ad una lampada a vapori di sodio. La gamma di temperatura del colore di funzionamento è circa da 2.000 K a 6.000 K.
- **AWC:** Seleziona la modalità di controllo del bilanciamento del bianco automatico. Questa regolazione è adatta ad una posizione dove la fonte di luce è stabile. La gamma di temperatura del colore di funzionamento è circa da 2.000 K a 10.000 K.
- **Regolazione predefinita:** ATW1

### Nota

- Nelle seguenti condizioni, il colore può non essere elaborato fedelmente. In questi casi, selezionare "AWC".
  - Quando si filma un soggetto la cui maggior parte è di colore intenso
  - Quando si filma un cielo azzurro o il sole al tramonto
  - Quando si filma un soggetto la cui illuminazione è troppo bassa
- Quando si seleziona "AWC", cliccare il pulsante [Imposta].

### [Guadagno del rosso]

Regolare il colore rosso delle immagini.

Quando si sposta il cursore nella direzione "+", il colore rosso diventerà più intenso. Quando si sposta il cursore nella direzione "-", il colore rosso diventerà più tenue. Cliccare il pulsante [Reset] per ripristinare l'impostazione alla regolazione predefinita.

- **Regolazione predefinita:** 128

### [Guadagno del blu]

Regolare il colore blu delle immagini.

Quando si sposta il cursore nella direzione "+", il colore blu diventerà più intenso. Quando si sposta il cursore nella direzione "-", il colore blu diventerà più tenue. Cliccare il pulsante [Reset] per ripristinare l'impostazione alla regolazione predefinita.

- **Regolazione predefinita:** 128

### [DNR]

La funzione di riduzione del rumore digitale riduce automaticamente il rumore in condizioni di scarsa illuminazione. Selezionare un livello dell'effetto "Alt" o "Bas" per la riduzione del rumore digitale.

- **Alt:** DNR alto, aumenta l'immagine residua
- **Bas:** DNR basso, riduce l'immagine residua
- **Regolazione predefinita:** Alt

### [Stabilizzatore]

Selezionare "On" o "Off" per determinare se attivare o meno lo stabilizzatore dell'immagine.

- **Regolazione predefinita:** Off

### IMPORTANTE

- Se si seleziona "On" per lo stabilizzatore dell'immagine, l'angolo visuale si restringerà e la risoluzione diminuirà. Quando si seleziona "On", controllare l'angolo visuale e la risoluzione durante l'installazione della telecamera. La funzione dello stabilizzatore dell'immagine può non funzionare per i seguenti soggetti fotografici:
  - Soggetto scuro
  - Soggetto poco contrastato (ad es. una parete bianca)
  - Tremolio dell'immagine a ciclo breve come una vibrazione meccanica
  - Tremolio dell'immagine di forte ampiezza
- La stabilizzazione dell'immagine può talvolta non funzionare efficacemente nel caso seguente.
  - Quando è selezionato un parametro diverso da "Off(1/30s)" per "Otturatore lento"
- Se è selezionato "On" per lo stabilizzatore dell'immagine, a seconda del soggetto che si sta osservando, le immagini possono vibrare leggermente a causa di erronee rilevazioni anche quando il soggetto è fermo.

### [Livello del guadagno cromatico]

Regolare il livello cromatico (densità del colore).

Quando si sposta il cursore nella direzione "+", i colori diventeranno più intensi. Quando si sposta il cursore nella direzione "-", i colori diventeranno più tenui. Cliccare il pulsante [Reset] per ripristinare l'impostazione alla regolazione predefinita.

- **Regolazione predefinita:** 128

### [Livello di apertura]

Regolare il livello di apertura (compensazione del contorno).

Le immagini saranno più nitide quando si sposta il cursore nella direzione "+" e saranno più morbide quando si sposta il cursore nella direzione "-". Cliccare il pulsante [Reset] per ripristinare l'impostazione alla regolazione predefinita.

- **Regolazione predefinita:** 15

### [Livello di spegnimento]

Regolare il livello del nero delle immagini spostando il cursore.

Quando si sposta il cursore nella direzione "+", le immagini si schiariranno. Quando si sposta il cursore nella direzione "-", le immagini si scuriranno. Cliccare il pulsante [Reset] per ripristinare l'impostazione alla regolazione predefinita.

- **Regolazione predefinita:** 128

### [Compensazione nebbia]

Selezionare "On" o "Off" per determinare se attivare o meno la funzione di compensazione della nebbia (velatura). Quando è selezionato "On" per "Super Dynamic(SD)" o "Adaptive Black Stretch", questa impostazione non è disponibile.

La funzione di compensazione della nebbia può rendere più nitide le immagini buie che hanno risentito di nebbia o altre condizioni, utilizzando l'elaborazione digitale dell'immagine.

- **On:** Attiva la funzione di compensazione della nebbia.
- **Off:** Interrompe la funzione di compensazione della nebbia.
- **Regolazione predefinita:** Off

### [Livello]

Regolare il livello di compensazione della nebbia.

Il livello di compensazione della nebbia aumenterà quando si sposta il cursore nella direzione "+" e diminuirà quando si sposta il cursore nella direzione "-". Cliccare il pulsante [Reset] per ripristinare la regolazione predefinita.

**Regolazione predefinita:** 64

### Pulsante [Chiudi]

Cliccare questo pulsante per uscire dal menu di configurazione "Regolazione dell'immagine".

## 11.5.2 Impostazione delle aree di mascheratura

Quando è selezionato "Off" per "Super Dynamic(SD)" e "Compensazione del controluce(BLC)", è possibile compensare il controluce mascherando le aree più luminose.



1. Visualizzare il menu di configurazione "Regolazione dell'immagine". (→pagina 104)

\*Qualsiasi modifica viene aggiornata immediatamente

Regolazione dell'immagine

Super Dynamic(SD)	<input type="radio"/> On <input checked="" type="radio"/> Off
SD per volto	<input type="radio"/> On <input checked="" type="radio"/> Off
Adaptive Black Stretch	<input type="radio"/> On <input checked="" type="radio"/> Off
Compensazione del controluce(BLC)	<input type="radio"/> On <input checked="" type="radio"/> Off
Area di mascheratura	<input type="button" value="Avvia"/> <input type="button" value="Fine"/> <input type="button" value="Reset"/>
Modalità di controllo della luce	Scena all'esterno <input type="button" value="v"/>
AGC	On(Alto) <input type="button" value="v"/>
Otturatore lento	Off(1/30s) <input type="button" value="v"/>
Giorno e notte(IR)	Auto 1 (Normale) <input type="button" value="v"/>
Livello	<input checked="" type="radio"/> Alt <input type="radio"/> Bas
Tempo di sosta	10s <input type="button" value="v"/>
Bilanciamento del bianco	ATW1 <input type="button" value="v"/> <input type="button" value="Imposta"/>
Guadagno del rosso	<input type="button" value="-"/> <input type="button" value="128"/> <input type="button" value="Reset"/> <input type="button" value="128"/> <input type="button" value="+"/> <input type="button" value="v"/>
Guadagno del blu	<input type="button" value="-"/> <input type="button" value="128"/> <input type="button" value="Reset"/> <input type="button" value="128"/> <input type="button" value="+"/> <input type="button" value="v"/>
DNR	<input checked="" type="radio"/> Alt <input type="radio"/> Bas
Stabilizzatore	<input type="radio"/> On <input checked="" type="radio"/> Off
Livello del guadagno cromatico	<input type="button" value="-"/> <input type="button" value="128"/> <input type="button" value="Reset"/> <input type="button" value="128"/> <input type="button" value="+"/> <input type="button" value="v"/>
Livello di apertura	<input type="button" value="-"/> <input type="button" value="15"/> <input type="button" value="Reset"/> <input type="button" value="15"/> <input type="button" value="+"/> <input type="button" value="v"/>
Livello di spegnimento	<input type="button" value="-"/> <input type="button" value="128"/> <input type="button" value="Reset"/> <input type="button" value="128"/> <input type="button" value="+"/> <input type="button" value="v"/>
Compensazione nebbia	<input type="radio"/> On <input checked="" type="radio"/> Off
Livello	<input type="button" value="-"/> <input type="button" value="64"/> <input type="button" value="Reset"/> <input type="button" value="64"/> <input type="button" value="+"/> <input type="button" value="v"/>

## 11 Configurazione delle impostazioni riguardanti le immagini e l'audio [Immagine/Audio]

2. Cliccare il pulsante [Avvia] di "Area di mascheratura".  
→ Appariranno i bordi e l'immagine visualizzata sulla scheda [Immagine/Posizione] verrà suddivisa in 48 (6x8) aree.

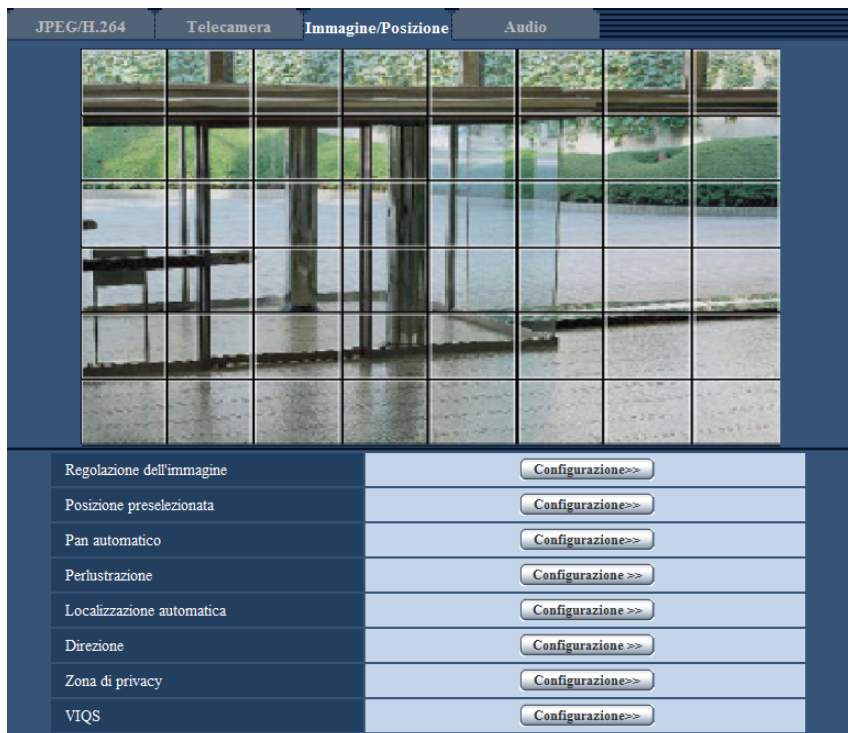

## 3. Cliccare le aree suddivise da mascherare.

→ Le aree cliccate verranno mascherate e diventeranno bianche. Per cancellare la mascheratura, cliccare nuovamente l'area.

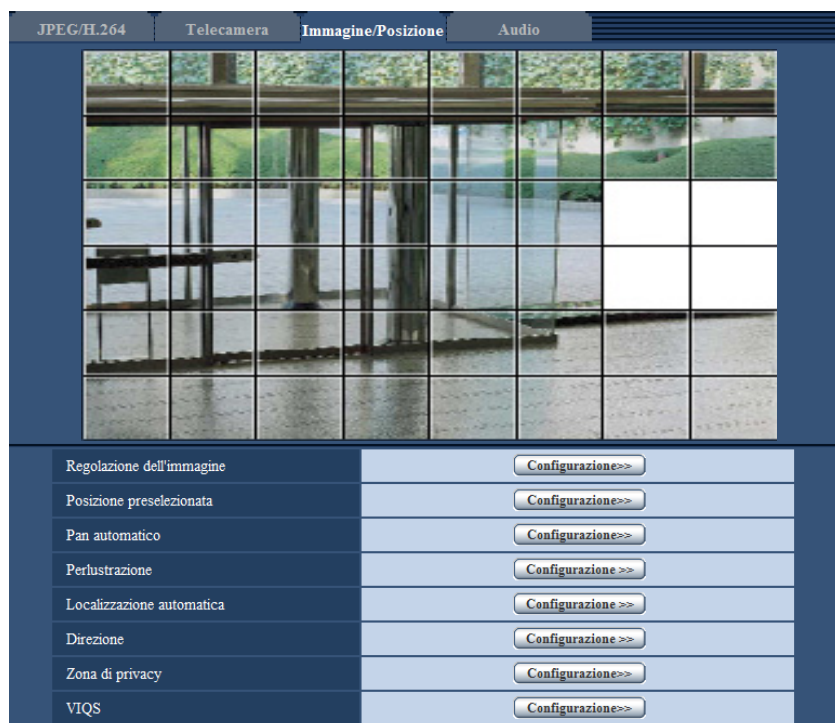

## 4. Cliccare il pulsante [Fine] dopo aver completato la mascheratura delle aree.

→ Scompariranno i bordi sull'immagine visualizzata sulla scheda [Immagine/Posizione].

**IMPORTANTE**

- L'area di mascheratura può spostarsi fuori allineamento quando viene modificata l'impostazione di "Modalità di cattura dell'immagine" di JPEG/H.264. Assicurarsi di verificare l'impostazione dopo aver modificato l'impostazione di "Modalità di cattura dell'immagine".
- L'area di mascheratura può spostarsi fuori allineamento quando è configurato lo "Zoom ottico supplementare". Assicurarsi di verificare l'impostazione dopo aver modificato l'impostazione di "Zoom ottico supplementare".

**Nota**

- Se viene cliccato il pulsante [Reset], la mascheratura di tutte le aree mascherate verrà cancellata.

### 11.5.3 Configurazione delle impostazioni riguardanti le posizioni preselezionate (Menu di configurazione "Posizione preselezionata")

Cliccare il pulsante [Configurazione >>] di "Posizione preselezionata" sulla scheda [Immagine/Posizione] della pagina "Immagine/Audio" (→ pagina 104).

Su questa pagina è possibile registrare, modificare e cancellare le posizioni preselezionate.

Quando vengono regolati messa a fuoco, luminosità, fattore di zoom, le regolazioni verranno applicate immediatamente all'immagine attualmente visualizzata sulla scheda [Immagine/Posizione].

No. di preselezione	<input type="text"/>
Posizione No.	1
ID della preselezione	<input type="radio"/> On <input checked="" type="radio"/> Off
ID della preselezione(0-9,A-Z)	<input type="text"/>
Messa a fuoco automatica	<input type="radio"/> Auto <input checked="" type="radio"/> Off
Tempo di sosta	10s <input type="text"/>
<input type="button" value="Imposta"/> <input type="button" value="Cancella"/>	
*Qualsiasi modifica viene aggiornata immediatamente	
Super Dynamic	<input type="radio"/> On <input checked="" type="radio"/> Off
Compensazione del controluce(BLC)	<input type="radio"/> On <input checked="" type="radio"/> Off
Area di mascheratura	<input type="button" value="Avvia"/> <input type="button" value="Fine"/> <input type="button" value="Reset"/>
<b>Zoom</b> <input type="button" value="⊖"/> <input type="button" value="×1"/> <input type="button" value="⊕"/>	
<b>Messa a fuoco</b> <input type="button" value="Auto"/> <input type="button" value="Vicino"/> <input type="button" value="Lontano"/>	
<b>Luminosità</b> <input type="button" value="-"/> <input type="button" value="Normale"/> <input type="button" value="+"/> 	
<input type="button" value="Chiudi"/>	

### **IMPORTANTE**

- Quando il fattore di zoom è 90x o superiore, l'impostazione delle posizioni preselezionate si renderà non disponibile.
- Si possono impostare fino ad un massimo di 256 posizioni preselezionate.

### **Nota**

- A seconda dell'ambiente (come quando la temperatura è inferiore a 5° C (41 °F), ad esempio), la velocità di spostamento della telecamera nella posizione preselezionata può diminuire.

## Posizione No.

### [ID della preselezione]

Selezionare "On" o "Off" per determinare se attivare o disattivare la visualizzazione dell'ID della preselezione. Questa funzione può essere applicata a ciascuna posizione preselezionata.

- **On:** Si visualizza l'ID della preselezione.
- **Off:** L'ID della preselezione non viene visualizzato.
- **Regolazione predefinita:** Off

### IMPORTANTE

- Quando vengono configurati "ID della preselezione(0-9,A-Z)" o "ID della preselezione", è necessario cliccare il pulsante [Imposta] per applicarli.

### Nota

- Quando è selezionato "On", l'ID della preselezione digitato verrà visualizzato nella posizione selezionata per "OSD" sulla scheda [Base] della pagina "Base". (→pagina 60)

### [ID della preselezione(0-9,A-Z)]

Digitare l'ID della preselezione da visualizzare sulle immagini. Questa funzione può essere applicata a ciascuna posizione preselezionata.

- **Numero di caratteri disponibile:** Da 0 a 20 caratteri
- **Caratteri disponibili:** 0-9, A-Z ed i simboli seguenti. ! " # \$ % & ' ( ) \* + - , . / ; : = ?
- **Regolazione predefinita:** Nessuno (vuoto)

### Nota

- L'ID della preselezione digitato verrà visualizzato accanto al numero della posizione preselezionata sul menu a discesa. Quando è selezionato "On" per "ID della preselezione", l'ID della preselezione verrà visualizzato sulle immagini.

### [Messa a fuoco automatica]

Selezionare "Auto" o "Off" per determinare se attivare o disattivare la funzione della messa a fuoco automatica dopo lo spostamento della telecamera in una posizione preselezionata. Questa funzione può essere applicata a ciascuna posizione preselezionata.

- **Auto:** La funzione della messa a fuoco automatica verrà attivata dopo lo spostamento in una posizione preselezionata.
- **Off:** Non verrà attivata la funzione della messa a fuoco automatica dopo lo spostamento in una posizione preselezionata.
- **Regolazione predefinita:** Off

### Nota

- Quando la posizione preselezionata è impostata per filmare i seguenti oggetti, si consiglia di selezionare "Off" e regolare la messa a fuoco prima di registrare le posizioni preselezionate.
  - Un oggetto il cui contrasto è basso
  - Un oggetto la cui profondità non cambia mai
  - Un oggetto con forte illuminazione come un riflettore

### [Tempo di sosta]

Selezionare un tempo di sosta (durata per la quale la telecamera si ferma in ciascuna posizione preselezionata) per l'operazione della sequenza preselezionata.

5s/ 10s/ 20s/ 30s

- **Regolazione predefinita:** 10s

### [Super Dynamic]

Selezionare "On" o "Off" per determinare se attivare o meno la funzione Super Dynamic. Questa funzione può essere applicata a ciascuna posizione preselezionata.

- **On:** La funzione Super Dynamic sarà in funzione.
- **Off:** La funzione Super Dynamic non sarà in funzione.
- **Regolazione predefinita:** Off

### [Compensazione del controluce(BLC)]

Selezionare "On" o "Off" per determinare se attivare o meno la funzione di compensazione del controluce (BLC). Quando è selezionato "On" per "Super Dynamic", questa impostazione non è disponibile. La funzione di compensazione del controluce può compensare il controluce impostando aree di mascheratura sulle parti più luminose delle immagini.

- **On:** Le aree di mascheratura verranno impostate automaticamente.
- **Off:** Le aree di mascheratura non verranno impostate automaticamente. È necessario impostarle manualmente.
- **Regolazione predefinita:** Off

### [Area di mascheratura]

Quando è selezionato "Off" per "Super Dynamic" e "Compensazione del controluce(BLC)", è possibile compensare il controluce mascherando le aree più luminose.

Far riferimento a pagina 112 per le descrizioni di come mascherare.

### Pulsanti [Zoom], pulsanti [Messa a fuoco], pulsanti [Luminosità], quadro/pulsanti di controllo

Far riferimento a pagina 11 per le descrizioni di come utilizzare questi pulsanti/quadro.

### Pulsante [Imposta]

Registra le posizioni preselezionate.

### Pulsante [Cancella]

Cancella la posizione preselezionata specificata con il numero della posizione.

### Pulsante [Chiudi]

Cliccare questo pulsante per chiudere il menu di configurazione "Posizione preselezionata".

## Registrazione delle posizioni preselezionate

1. Selezionare il numero di una posizione preselezionata.  
→ Il numero della posizione preselezionata selezionato verrà visualizzato nell'area "Posizione No.". Quando il numero selezionato è già stato registrato, la telecamera si sposterà nella posizione preselezionata selezionata.
2. Spostare la telecamera nella direzione desiderata.
3. Per visualizzare l'ID della preselezione sulla pagina "In diretta", selezionare "On" per "ID della preselezione" e digitare il titolo della posizione che si desidera visualizzare.
4. Le impostazioni di "Messa a fuoco automatica" e "Tempo di sosta" possono essere configurate indipendentemente per ciascuna posizione.
5. Cliccare il pulsante [Imposta].
6. Le impostazioni per ciascun elemento, come ad esempio "Super Dynamic", possono essere configurate indipendentemente per ciascuna posizione. Le impostazioni per "Super Dynamic", "Compensazione del controluce(BLC)" e "Area di mascheratura" vengono aggiornate immediatamente.

### Nota

- Quando si registra la posizione preselezionata, la direzione della telecamera si può spostare leggermente.

## 11.5.4 Configurazione delle impostazioni riguardanti la funzione di Pan automatico (Menu di configurazione “Pan automatico”)

Cliccare il pulsante [Configurazione>>] di “Pan automatico” sulla scheda [Immagine/Posizione] della pagina “Immagine/Audio” (→pagina 104).

Le impostazioni riguardanti la funzione di Pan automatico possono essere configurate con il menu di configurazione visualizzato in una nuova finestra che viene aperta.

### Posizione

#### [Configurazione posizione finale sinistra]

Spostare la telecamera nel punto che si desidera impostare come punto della posizione finale sinistra del Pan automatico utilizzando quadro/pulsanti di controllo e regolare l'immagine utilizzando i pulsanti [Zoom] ed i pulsanti [Messa a fuoco].

Le impostazioni di zoom e messa a fuoco vengono impostate insieme al punto iniziale.

### [Configurazione posizione finale destra]

Spostare la telecamera nel punto che si desidera impostare come punto della posizione finale destra del Pan automatico utilizzando quadro/pulsanti di controllo, quindi cliccare il pulsante [Imposta] per registrare la posizione come posizione finale destra.

#### **Nota**

- Le operazioni di brandeggio orizzontale, brandeggio verticale e zoom possono essere eseguite anche sulla scheda [Immagine/Posizione].
- Le posizioni di zoom e messa a fuoco regolate per la funzione di brandeggio orizzontale automatico saranno applicate quando viene cliccato il pulsante [Imposta].

## Pan automatico

### [Tempo di sosta]

Selezionare un tempo di sosta nel punto iniziale e nel punto finale dai seguenti.

5s/ 10s/ 20s/ 30s

- **Regolazione predefinita:** 5s

### [Velocità]

Selezionare una velocità per il Pan automatico dalle seguenti.

1°/s, 2°/s, 3°/s, 4°/s, 5°/s, 7°/s, 10°/s, 13°/s, 18°/s, 24°/s

- **Regolazione predefinita:** 13°/s

### **IMPORTANTE**

- Quando vengono modificati “Tempo di sosta” o “Velocità”, è necessario cliccare il pulsante [Imposta] per applicarli.

#### **Nota**

- Anche quando il fattore di zoom selezionato è superiore a 90x, la telecamera avvierà il brandeggio orizzontale con il fattore di zoom 90x.

### [Brandeggio orizzontale continuo]

Le operazioni per il brandeggio orizzontale possono essere impostate sulle seguenti

**Off:** Brandeggio orizzontale tra i punti della posizione finale sinistra e destra.

**On(Senso orario):** Brandeggio orizzontale in senso orario.

**On(Senso antiorario):** Brandeggio orizzontale in senso antiorario.

**Regolazione predefinita:** Off

### **Pulsanti [Zoom], pulsanti [Messa a fuoco], pulsanti [Luminosità], quadro/pulsanti di controllo e pulsante [Vai]**

Far riferimento a pagina 11 per le descrizioni di come utilizzare questi pulsanti/quadro.

### **Pulsante [Chiudi]**

Cliccare questo pulsante per chiudere il menu di configurazione “Pan automatico”.

## 11.5.5 Configurazione delle impostazioni riguardanti la perlustrazione (menu di configurazione “Perlustrazione”)

Cliccare il pulsante [Configurazione>>] di “Perlustrazione” sulla scheda [Immagine/Posizione] della pagina “Immagine/Audio” (→pagina 104).

Qui si impostano le informazioni riguardanti la perlustrazione.



La funzione di perlustrazione può essere configurata in modo che apprenda le impostazioni di brandeggio orizzontale, brandeggio verticale, zoom, messa a fuoco e luminosità e le operazioni, quindi utilizzi queste impostazioni ed operazioni apprese per controllare la telecamera.



## Impostazione della Perlustrazione

### [Numero di pattern della perlustrazione]

Selezionare il numero di pattern della perlustrazione. La lunghezza dei pattern di perlustrazione che può essere memorizzata differisce a seconda del numero di pattern.

- **1:** Per Perlustrazione 1 si possono memorizzare 2 minuti di operazioni.
- **2:** Per entrambi Perlustrazione 1 e Perlustrazione 2 si può memorizzare 1 minuto di operazioni.
- **4:** Per Perlustrazione 1, Perlustrazione 2, Perlustrazione 3 e Perlustrazione 4 si possono memorizzare 30 secondi di operazioni ciascuna.
- **Regolazione predefinita:** 1

### Nota

- Quando si modifica il numero dei pattern di controllo, le operazioni di perlustrazione memorizzate vengono cancellate.

### [Apprendimento del pattern della perlustrazione]

Cliccare [▼] di "No. della perlustrazione" e selezionare un numero di perlustrazione (1-4) dal menu a discesa. Un asterisco (\*) accanto al numero di perlustrazione indica che l'operazione di perlustrazione è già stata memorizzata per il numero di perlustrazione.

Con il numero di perlustrazione selezionato, cliccare il pulsante [Apprendi.] per avviare la memorizzazione delle operazioni della telecamera. Durante l'apprendimento, viene visualizzato sullo schermo "LEARNING (\*\*S)". "\*\*\*\*S" è la lunghezza del tempo rimasto di apprendimento possibile.

Cliccare il pulsante [Interrompi] per interrompere l'apprendimento e riprodurre le operazioni della telecamera. Quando il tempo rimasto è di 0 secondi (0S), le operazioni vengono interrotte automaticamente.

Con il numero di perlustrazione selezionato, cliccare il pulsante [Conferma] per riprodurre le operazioni della telecamera memorizzate.

### **Nota**

- Le seguenti sono le operazioni della telecamera che si possono memorizzare.
  - Operazioni della posizione iniziale  
brandeggio orizzontale/brandeggio verticale/zoom/posizione di messa a fuoco/luminosità
  - Operazioni della telecamera  
brandeggio orizzontale/brandeggio verticale/zoom/posizione di messa a fuoco/luminosità/  
spostamento nella posizione preselezionata
- La funzione di messa a fuoco automatica non può essere utilizzata quando si eseguono le operazioni di perlustrazione. Come caratteristica degli obiettivi zoom, quando le immagini vengono avvicinate con lo zoom dal lato "Wide", possono diventare sfocate. Durante l'apprendimento di operazioni di zoom, se si inizia dal lato "Tele" si ridurrà la perdita di fuoco.
- Il campo operativo della perlustrazione va da orizzontale ad esattamente sotto la telecamera. La funzione di flip digitale non può essere utilizzata.

### **Pulsanti [Zoom], pulsanti [Messa a fuoco], pulsanti [Luminosità], quadro/pulsanti di controllo e pulsante [Vai]**

Far riferimento a pagina 11 per le descrizioni di come utilizzare questi pulsanti/quadro.

### **Pulsante [Chiudi]**

Cliccare questo pulsante per chiudere il menu di configurazione "Perlustrazione".

## **11.5.6 Configurazione delle impostazioni riguardanti la localizzazione automatica (menu di configurazione "Localizzazione automatica")**

Cliccare il pulsante [Configurazione>>] di "Localizzazione automatica" sulla scheda [Immagine/Posizione] della pagina "Immagine/Audio" (→pagina 104).

Qui si impostano le informazioni riguardanti l'impostazione della localizzazione automatica.

La funzione di localizzazione automatica può essere utilizzata per rilevare movimento in un'area prestabilita e localizzare e catturare automaticamente le immagini del soggetto rilevato in quell'area.

Impostazione localizzazione automatica	
Altezza telecamera	2,5m(8,5ft) ▾
Allarme localizzazione automatica	Off ▾
Tempo di attesa dell'allarme	10s ▾
Dati della localizzazione automatica nello stream video	Off ▾
<b>Imposta</b>	
Impostazione avanzata	
Zoom con localizzazione automatica	<input checked="" type="radio"/> On <input type="radio"/> Off
Dimensione oggetto	Piccola (1/4 dell'immagine) ▾
Sensibilità	Med ▾
Durata della localizzazione automatica	Off (Illimitato) ▾
Ricerca di un oggetto perso	Zoom-out ▾
<b>Imposta</b>	
Area dell'allarme	
Selezione area	Area No. ▾
Notifica No. area	<a href="#">Notifica del protocollo di allarme Panasonic &gt;&gt;</a>
* Quando si notificano i numeri delle aree di allarme mediante il protocollo di allarme Panasonic, impostare "Dati supplementari dell'area dell'allarme (VMD/Localizzazione automatica)" su "On".	
<input type="button" value="Imposta"/> <input type="button" value="Cancella"/> <input type="button" value="Annulla"/>	
Area della maschera di rivelazione	
Selezione area	Area No. ▾
<input type="button" value="Imposta"/> <input type="button" value="Cancella"/> <input type="button" value="Annulla"/>	
<b>Zoom</b>	
<input type="button" value="⊖"/> <input type="button" value="×1"/> <input type="button" value="⊕"/>	
<b>Messa a fuoco</b>	
<input type="button" value="Auto"/> <input type="button" value="Vicino"/> <input type="button" value="Lontano"/>	
<b>Luminosità</b>	
<input type="button" value="-"/> <input type="button" value="Normale"/> <input type="button" value="+"/>	
<b>Preselezione</b>	
<input type="text" value=""/> <input type="button" value="Vai"/>	
<b>Chiudi</b>	

## Impostazione della localizzazione automatica

### [Altezza telecamera]

Selezionare l'altezza alla quale è installata la telecamera dalle seguenti.

2,5m(8,5ft)/2,75m(9,0ft)/3,0m(10,0ft)/3,25m(11,0ft)/3,5m(11,5ft)/3,75m(12,5ft)/4,0m(13,5ft)/4,25m(14,0ft)/4,5m(15,0ft)/4,75m(16,0ft)/5,0m(16,5ft)/5,5m(18,5ft)/6,0m(20,0ft)/6,5m(21,5ft)/7,0m(23,5ft)/7,5m(25,0ft)/8,0m(26,5ft)/8,5m(28,5ft)/9,0m(30,0ft)/9,5m(31,5ft)/10,0m(33,5ft)/12,0m(40,0ft)/14,0m(46,5ft)/16,0m(53,5ft)/18,0m(60,0ft)/20,0m(66,5ft)/22,0m(73,5ft)/24,0m(80,0ft)/26,0m(86,5ft)/28,0m(93,5ft)/30,0m(100,0ft)

**Regolazione predefinita:** 2,5m(8,5ft)

L'impostazione "Altezza telecamera" è l'altezza dell'obiettivo della localizzazione e della telecamera (H1: 2,5m(8,5ft) - 30,0m(100,0ft)), non H2.

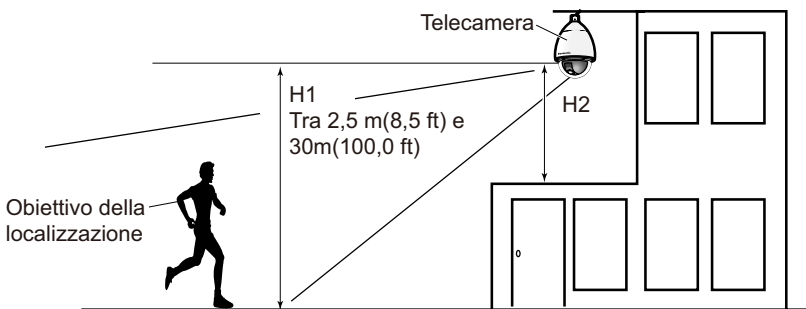

### **IMPORTANTE**

- Inserire l'altezza per "Altezza telecamera" con precisione. Le capacità di rivelazione e di localizzazione vengono fortemente ridotte se l'impostazione dell'altezza non è corretta.

### [Allarme localizzazione automatica]

Selezionare un allarme da utilizzare durante la localizzazione automatica dai seguenti.

**Off:** Non viene inviato un allarme.

**On (Immediato):** Vengono inviati allarmi ininterrottamente durante la localizzazione automatica. (Gli invii vengono eseguiti ad intervalli di 5 secondi.)

**On (Dopo il tempo di attesa dell'allarme):** Gli allarmi vengono inviati soltanto una volta quando la localizzazione automatica viene eseguita ininterrottamente per un periodo impostato.

**On (Nell'area dell'allarme preselezionata):** Durante la localizzazione, se l'obiettivo della localizzazione entra nell'area di allarme impostata, viene inviato un allarme una sola volta. Far riferimento a pagina 126 per informazioni riguardanti le aree di allarme.

**Regolazione predefinita:** Off

### [Tempo di attesa dell'allarme]

Selezionare un tempo dell'impostazione dai seguenti quando "Allarme localizzazione automatica" è impostato su "On (Dopo il tempo di attesa dell'allarme)".

1s/10s/30s/1min/3min/5min

**Regolazione predefinita:** 10s

### [Dati della localizzazione automatica nello stream video]

Dalle seguenti selezioni, selezionare se aggiungere o meno la localizzazione automatica nello stream video.

**Off:** Non vengono aggiunti i dati della localizzazione automatica alle immagini.

**On:** Vengono aggiunti i dati della localizzazione automatica alle immagini, ma non viene visualizzato il contorno dell'obiettivo della localizzazione sulla pagina "In diretta".

**On con visual. video localizz.:** Vengono aggiunti i dati della localizzazione automatica alle immagini e viene visualizzato il contorno dell'obiettivo della localizzazione sulla pagina "In diretta".

**Regolazione predefinita:** Off

## Impostazione avanzata

### [Zoom con localizzazione automatica]

Selezionare il controllo dello zoom della localizzazione dai seguenti.

**Off:** Non viene eseguito il controllo dello zoom.

**On:** Viene eseguito il controllo dello zoom.

**Regolazione predefinita:** On

### [Dimensione oggetto]

Selezionare la dimensione dell'oggetto dalle seguenti.

**Piccola (1/4 dell'immagine):** L'obiettivo della localizzazione viene ingrandito a circa 1/4 della dimensione (in lunghezza) dello schermo del monitor.

**Media (1/2 dell'immagine):** L'obiettivo della localizzazione viene ingrandito a circa 1/2 della dimensione (in lunghezza) dello schermo del monitor.

**Grande (3/4 dell'immagine):** L'obiettivo della localizzazione viene ingrandito a circa 3/4 della dimensione (in lunghezza) dello schermo del monitor.

**Regolazione predefinita:** Piccola (1/4 dell'immagine)

#### Nota

- Le dimensioni qui riportate sono soltanto indicative. A seconda delle condizioni dell'ambiente e delle condizioni della localizzazione, la dimensione visualizzata può essere diversa dalla dimensione prevista.
- Aumentando la dimensione di visualizzazione dell'obiettivo della localizzazione riduce le capacità di localizzazione.

### [Sensibilità]

Selezionare la sensibilità della localizzazione dalle seguenti.

Alt/Med/Bas

**Regolazione predefinita:** Med

#### Nota

- Riducendo la sensibilità si può aiutare a ridurre rivelazioni erronee, come ad esempio quando un albero ondeggia, tuttavia si ridurranno anche le capacità di localizzazione. D'altra parte, aumentando la sensibilità si aumentano le capacità di localizzazione ma si aumentano anche le rivelazioni erronee. Adattare le impostazioni a seconda di dove viene utilizzata la telecamera.

### [Durata della localizzazione automatica]

Selezionare dai seguenti il tempo trascorso il quale la localizzazione dovrà obbligatoriamente interrompersi da quando è stata avviata.

Off (Illimitato)/10s/20s/30s/40s/50s/1min/2min/3min/5min/10min

**Regolazione predefinita:** Off (Illimitato)

#### Nota

- La telecamera si fermerà nella posizione nella quale si trova quando è trascorsa la durata della localizzazione automatica. Per ritornare alla modalità automatica, impostare il ritorno automatico e, una volta terminata la localizzazione, viene contato il tempo del ritorno automatico e la telecamera ritorna alla modalità automatica.

### [Ricerca di un oggetto perso]

Selezionare dalle seguenti le operazioni da eseguire quando la localizzazione perde l'obiettivo.

**Interrompi:** La localizzazione si interrompe nella posizione in cui ha perso l'obiettivo.

**Ricerca:** Se viene perso l'obiettivo, la localizzazione comincia a cercare nuovo movimento e se trova movimento continua la localizzazione automatica.

**Zoom-out:** Se viene perso l'obiettivo, la telecamera allarga l'immagine con lo zoom e la localizzazione comincia a cercare nuovo movimento, se trova movimento continua la localizzazione automatica.

**Regolazione predefinita:** Zoom-out

### Area dell'allarme

#### [Selezione area]

Cliccare [▼] di "Area No." e selezionare un numero di area (1-4) dal menu a discesa. Un asterisco (\*) accanto al numero di area indica che l'area è già stata memorizzata. Quando si seleziona "On" (quando si verifica un'intrusione nell'area di allarme) con "Allarme localizzazione automatica", l'area di allarme verrà attivata.

#### [Notifica No. area]

Quando viene cliccato "Notifica del protocollo di allarme Panasonic >>", verrà visualizzata la scheda [Notifica] della pagina "Allarme". (→pagina 157)

#### **Nota**

- L'area di allarme non può essere configurata separatamente per ciascuna posizione preselezionata. L'area di allarme configurata è attiva per tutte le aree preselezionate.

### Area della maschera di rivelazione

#### [Selezione area]

Cliccare [▼] di "Area No." e selezionare un numero di area (1-4) dal menu a discesa. Un asterisco (\*) accanto al numero di area indica che l'area è già stata memorizzata. Impostando una maschera per le aree della ripresa (schermo) nelle quali non si desidera rilevare movimento, si possono ridurre rivelazioni erranee.

#### **Nota**

- Impostando una maschera per le aree della ripresa (schermo) che presentano oggetti che possono causare rivelazioni erranee, quali alberi ondegianti, strade (con passaggio veicoli), o superfici piane (aree che causano riflesso della luce), si possono ridurre le rivelazioni erranee.
- Le aree di mascheratura non possono essere configurate separatamente per ciascuna posizione preselezionata. L'area specificata è attiva per tutte le posizioni preselezionate.

#### **IMPORTANTE**

- Durante la localizzazione automatica, se l'obiettivo della localizzazione entra in un'area mascherata, la localizzazione continuerà senza cambiamenti. Notare che l'area di mascheratura non sarà attiva in questa situazione.

#### **Pulsanti [Zoom], pulsanti [Messa a fuoco], pulsanti [Luminosità], quadro/pulsanti di controllo e pulsante [Vai]**

Far riferimento a pagina 11 per le descrizioni di come utilizzare questi pulsanti/quadro.

#### **Pulsante [Chiudi]**

Cliccare questo pulsante per chiudere il menu di configurazione "Localizzazione automatica".

#### **IMPORTANTE**

- Nelle seguenti situazioni, gli obiettivi possono non riuscire ad essere localizzati, oppure può verificarsi una rivelazione erronea.
  - quando c'è poco contrasto tra il soggetto e lo sfondo
  - quando la cupola è sporca o bagnata
  - quando si verificano cambiamenti drastici nell'intensità della luce
  - quando sono presenti molti altri oggetti in movimento oltre al soggetto

- quando c'è un cambiamento nell'asse dell'obiettivo della telecamera
- quando il soggetto si sposta esattamente sotto alla telecamera
- quando si verifica un forte sfarfallio
- quando ci sono riflessi dalla luce che entra nella cupola a causa dei riflessi da una finestra o da una strada o da un controluce
- quando l'obiettivo è nascosto dietro a un palo per linee aeree o altri oggetti
- quando il soggetto passa accanto ad altri oggetti in movimento
- quando l'obiettivo si sposta troppo velocemente o troppo lentamente
- quando la telecamera vibra
- In nessun caso saremo ritenuti responsabili per qualsiasi conseguente inconveniente, perdita o danno derivato dalle impostazioni o dai risultati del sistema di localizzazione automatica.
- Si raccomanda di utilizzare questa impostazione nelle seguenti condizioni dell'impostazione per migliorare l'accuratezza della rivelazione.
  - – impostare la dimensione dell'obiettivo della localizzazione a più di 1/5 dello schermo di monitoraggio (in lunghezza)
  - – impostare l'angolo di brandeggio verticale tra 20°-55° (→pagina 103)

## Procedura per la configurazione della cooperazione della localizzazione automatica

e sono utilizzate 2 o più telecamere che supportano la funzione di localizzazione automatica, si può coordinare la localizzazione degli obiettivi tra le telecamere. (Impostazione della cooperazione della localizzazione automatica)

Ad esempio, viene qui spiegata la procedura per fare in modo che la Telecamera 2 (indirizzo IP: 192.168.0.12) acquisisca la localizzazione automatica dalla Telecamera 1 (192.168.0.11) quando l'obiettivo della localizzazione entra nell'Area dell'allarme No. 1 durante la localizzazione automatica, come illustrato di seguito.

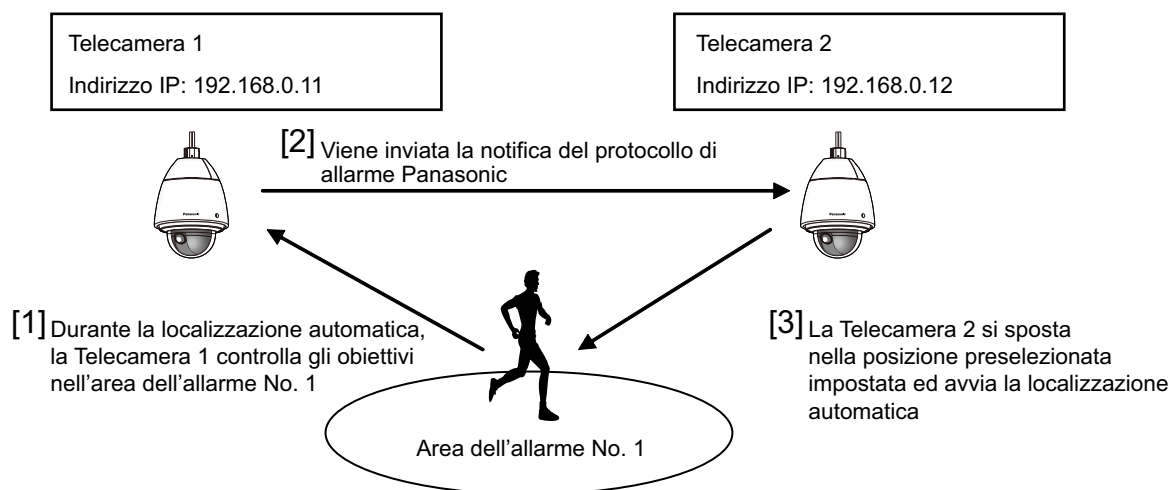

1. Impostare un'area dell'allarme per la Telecamera 1 nell'area in cui si desidera eseguire la cooperazione della localizzazione automatica.
  - ① Visualizzare la pagina "Impostazione della localizzazione automatica".
  - ② Con "Allarme localizzazione automatica" selezionare "On (Nell'area dell'allarme preselezionata)" e cliccare il pulsante [Imposta].
  - ③ Selezionare 1 dal menu a discesa "Area No." di "Selezione area" in "Area dell'allarme".
  - ④ Mentre si osservano le immagini, eseguire le operazioni di pan/tilt/zoom, quindi impostare l'area dell'allarme.

- ⑤ Cliccare il pulsante [Imposta].
2. Sulla Telecamera 2, configurare la posizione preselezionata per i comandi di notifica ricevuti. (Configurare la posizione preselezionata in modo che l'area dell'allarme No. 1 entri sullo schermo come configurato nel passaggio 1.)
  - ① Visualizzare la pagina di impostazione della "Posizione preselezionata". (→pagina 115)
  - ② Selezionare il numero di preselezione che si desidera impostare dal menu a discesa "Preselezione".
  - ③ Mentre si osservano le immagini, eseguire le operazioni di pan/tilt/zoom, quindi impostare la posizione preselezionata.
  - ④ Cliccare il pulsante [Imposta].
3. Impostare la Telecamera 1 (indirizzo IP: 192.168.0.11) per notificare i comandi.
  - ① Visualizzare la schermata "Notifica" dalla pagina "Allarme". (→pagina 157)
  - ② Da "Protocollo di allarme Panasonic", impostare "Protocollo di allarme Panasonic" su "On" e cliccare il pulsante [Imposta].
  - ③ Da "Destinatario della notifica", spuntare la casella di opzione "Allarme" di "Indirizzo 1" (si può selezionare qualsiasi indirizzo di destinazione) ed inserire 192.168.0.12 in "Indirizzo IP di destinazione".
  - ④ Impostare "Cooperazione localizzazione automatica" su "On" e selezionare "1" per il numero dell'area di allarme.
  - ⑤ Cliccare il pulsante [Imposta].
4. Configurare le impostazioni della Telecamera 2 (indirizzo IP: 192.168.0.12), la quale riceve i comandi di notifica dalle altre telecamere.
  - ① Visualizzare la schermata "Allarme" dalla pagina "Allarme". (→pagina 140)
  - ② Da "Allarme", impostare "Allarme di comando" su "On" e cliccare il pulsante [Imposta].
  - ③ Impostare "Allarme di comando" di "Movimento della telecamera in caso di allarme" su "Preset per fonte allarme" e cliccare "Preset per fonte allarme >>".
  - ④ Sul menu di configurazione "Preset per fonte allarme" (→pagina 144), spuntare la casella di opzione "Cooperazione localizzazione automatica" di "Indirizzo mittente 1" (si può selezionare qualsiasi indirizzo di destinazione) ed inserire 192.168.0.11 (Telecamera 1) per l'indirizzo del mittente. Quindi selezionare la posizione preselezionata impostata nel passaggio 2, cliccare il pulsante [Imposta] e quindi chiudere la pagina.
  - ⑤ Cliccare il pulsante [Imposta].
5. La cooperazione della localizzazione automatica può essere utilizzata avviando la localizzazione automatica per la Telecamera 1.

### 11.5.7 Configurazione delle impostazioni riguardanti la direzione (menu di configurazione "Direzione")

Cliccare il pulsante [Configurazione>>] di "Direzione" sulla scheda [Immagine/Posizione] della pagina "Immagine/Audio" (→pagina 104).



Qui si impostano le informazioni riguardanti l'impostazione della direzione. La posizione di brandeggio orizzontale/verticale si sposta nella posizione impostata come nord quando si visualizza questa pagina.



## Impostazione direzione

### [Impostazione punto nord]

Se viene selezionato "Visualizzazione della direzione" per "Visualizzazione della posizione della telecamera", quando la telecamera non è nella posizione preselezionata verrà indicata una delle otto direzioni al posto del titolo della posizione preselezionata.

Determinare l'impostazione della direzione regolando la posizione del brandeggio orizzontale visualizzata sull'indicazione del nord (N).

### Pulsanti [Zoom], pulsanti [Messa a fuoco], pulsanti [Luminosità], quadro/pulsanti di controllo e pulsante [Vai]

Far riferimento a pagina 11 per le descrizioni di come utilizzare questi pulsanti/quadro.

### Pulsante [Chiudi]

Cliccare questo pulsante per chiudere il menu di configurazione "Impostazione direzione".

## 11.5.8 Configurazione delle impostazioni riguardanti la zona di privacy (Menu di configurazione "Zona di privacy" )

Cliccare il pulsante [Configurazione>>] di "Zona di privacy" sulla scheda [Immagine/Posizione] della pagina "Immagine/Audio" (→pagina 104).

Quando è presente una zona che non si desidera visualizzare, impostare la zona come zona di privacy da non visualizzare. A seconda dell'impostazione di "Numero zona di privacy", si possono impostare fino a 8 o 32 zone di privacy. (→pagina 100)

Si possono impostare le aree trascinando il mouse sullo schermo.

### Nota

- La funzione della zona di privacy non funziona mentre la telecamera è in fase di riscaldamento subito dopo l'accensione o mentre è in corso il rinfresco della posizione.
- A seconda della direzione del brandeggio orizzontale/verticale (specialmente quando il grado di brandeggio verticale è di 45° - 90°) e del fattore di zoom, l'area impostata come zona di privacy può diventare visibile. Accertarsi che ciascuna zona di privacy impostata non sia visibile dopo averla impostata.

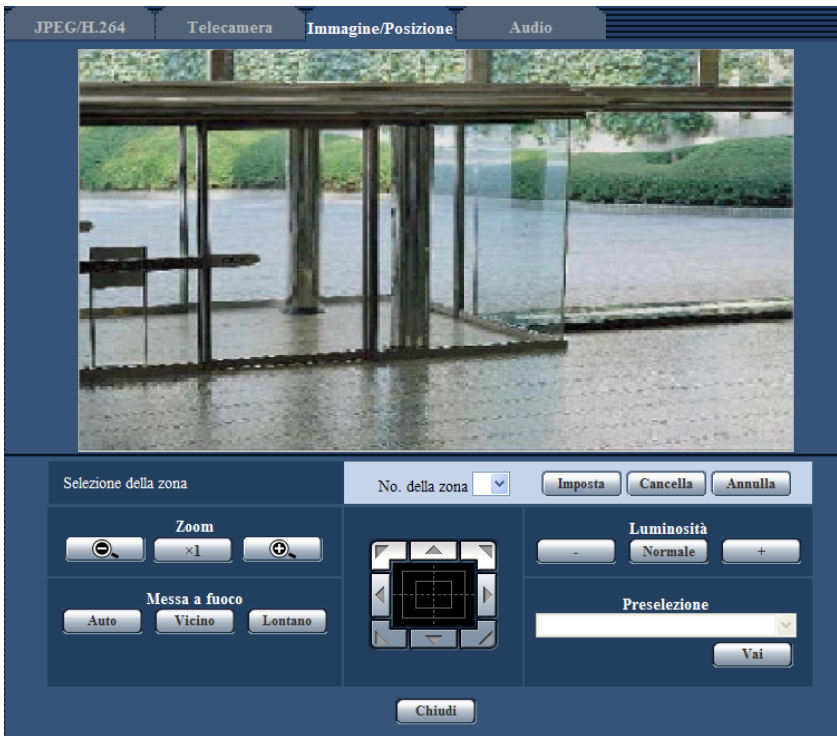

## Impostazione della zona

### [Selezione della zona]

Cliccare [▼] di "No. della zona" e selezionare un numero di zona (1-8 o 1-32) dal menu a discesa. Un asterisco (\*) accanto al numero di zona indica che la zona di privacy è già stata impostata per il numero. Una mascheratura lampeggiante verrà visualizzata al centro dell'immagine visualizzata sulla scheda [Immagine/Posizione].

Controllare la telecamera con le operazioni di brandeggio orizzontale/brandeggio verticale/zoom per posizionare la mascheratura lampeggiante sull'area che si desidera nascondere.

Cliccare il pulsante [Imposta] dopo aver determinato la posizione della telecamera.

Per cancellare una zona registrata, cliccare il pulsante [Cancella] dopo aver designato il numero della zona che si desidera cancellare.

Cliccare il pulsante [Annulla] per annullare ciò che è stato impostato o cancellato.

### Nota

- Impostare la zona di privacy più grande della dimensione di un oggetto da nascondere. Per aumentare la precisione del posizionamento della zona di privacy specialmente quando lo zoom è sul lato "Wide", si consiglia di impostare la zona di privacy con un rapporto di zoom tra 1x e 3x.
- Le operazioni di brandeggio orizzontale, brandeggio verticale e zoom possono essere eseguite anche sulla scheda [Immagine/Posizione].

- Quando si seleziona “No. della zona” dopo aver selezionato “Grigio” per “Zona di privacy”, una mascheratura verrà visualizzata al centro dell’area di visualizzazione delle immagini e comincerà a lampeggiare mentre cambia colore nel modo seguente: Grigio scuro → Trasparente → Grigio chiaro
- Anche quando è selezionato “32” per “Numero zona di privacy”, il numero massimo di zone di privacy che è possibile visualizzare contemporaneamente su 1 schermata è limitato a 8. A seconda delle posizioni delle zone di privacy configurate e dell’operazione della telecamera, le zone di privacy possono essere automaticamente combinate e visualizzate come un massimo di 8 zone di privacy.
- Quando si modifica l’impostazione “Numero zona di privacy” da “32” a “8”, le zone di privacy per i numeri di zona diversi da 1-8 vengono cancellate.

### **Pulsanti [Zoom], pulsanti [Messa a fuoco], pulsanti [Luminosità], quadro/pulsanti di controllo e pulsante [Vai]**

Far riferimento a pagina 11 per le descrizioni di come utilizzare questi pulsanti/quadro.

### **Pulsante [Chiudi]**

Cliccare questo pulsante per chiudere il menu di configurazione “Zona di privacy”.

## 11.5.9 Configurazione dell'impostazione VIQS (Menu di configurazione "VIQS")

Cliccare il pulsante [Configurazione>>] di "VIQS" sulla scheda [Immagine/Posizione] della pagina "Immagine/Audio". (→pagina 104)

La funzione VIQS può cambiare la dimensione dei dati delle immagini prima di inviarle, eseguendo operazioni quali l'aumento della risoluzione di importanti punti di monitoraggio nell'immagine e la riduzione della risoluzione delle altre aree.

Il VIQS può essere utilizzato per regolare le operazioni dei sistemi di monitoraggio in modo da adattarle ai loro ambienti di installazione, eseguendo operazioni quali la riduzione della quantità di dati salvati sui registratori e la larghezza di banda utilizzata quando si inviano le immagini. Il VIQS è disponibile soltanto per le immagini H.264 e può aumentare la risoluzione soltanto di un massimo del 40% di un'immagine.

Si possono configurare fino a 8 posizioni preselezionate utilizzando i numeri delle posizioni da 1 a 8 e si possono impostare fino a 2 aree del VIQS per ciascuna posizione preselezionata.

Quando si controllano le immagini dopo la configurazione dell'impostazione VIQS, visualizzare le immagini H.264 sulla pagina "In diretta".

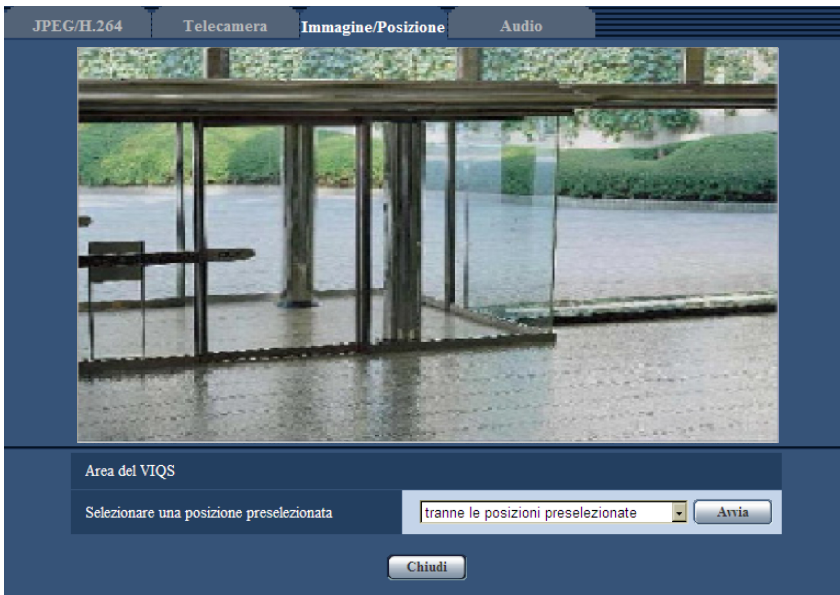

### Area del VIQS

#### [Selezionare una posizione preselezionata]

Per poter configurare l'area del VIQS, selezionare il numero della posizione preselezionata dell'area del VIQS che si desidera configurare, quindi cliccare il pulsante [Avvia].

Per poter configurare un'area del VIQS fuori dalle aree preselezionate, selezionare "tranne le posizioni preselezionate".

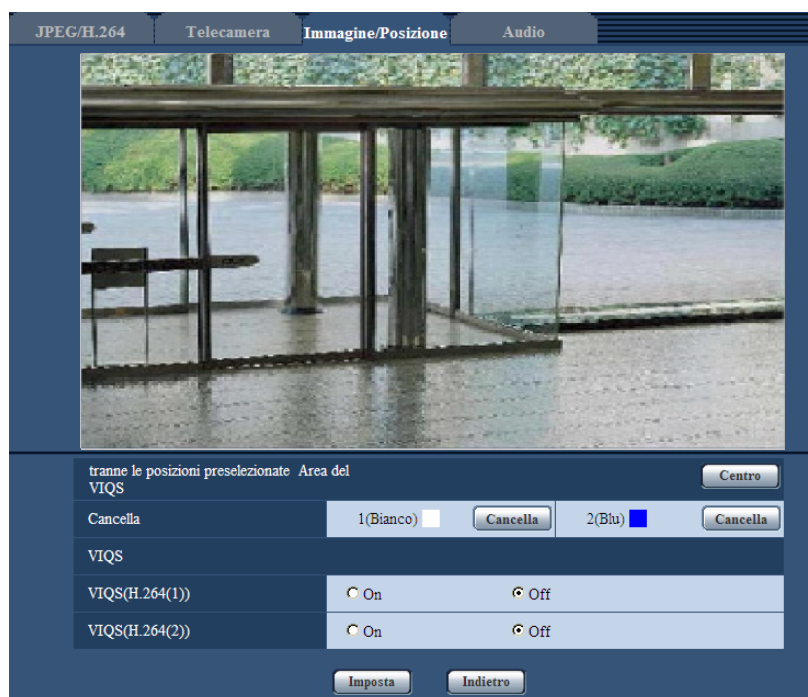

### [Centro]

Specifica un'area del VIQS per il centro dello schermo.

### [Cancella]

Cancella l'area del VIQS. Cliccare il pulsante [Imposta] per cancellare l'area del VIQS.

### [VIQS(H.264(1))]

Selezionare "On" o "Off" per determinare se attivare o meno la funzione VIQS per le immagini trasmesse (H. 264(1)).

- **Regolazione predefinita:** Off

### [VIQS(H.264(2))]

Selezionare "On" o "Off" per determinare se attivare o meno la funzione VIQS per le immagini trasmesse (H. 264(2)).

- **Regolazione predefinita:** Off

## Configurazione dell'area del VIQS

L'area del VIQS viene specificata seguendo i passaggi successivi.

1. Trascinare il mouse sullo schermo per specificare l'area (fino a 2 aree).

→ L'area specificata viene impostata per l'area "1(Bianco)" e viene visualizzato il contorno.

Le aree vengono impostate nell'ordine numerico delle aree a partire dal numero 1. Il colore accanto al numero dell'area indica il colore del contorno corrispondente.

### Nota

- L'area selezionabile è limitata.

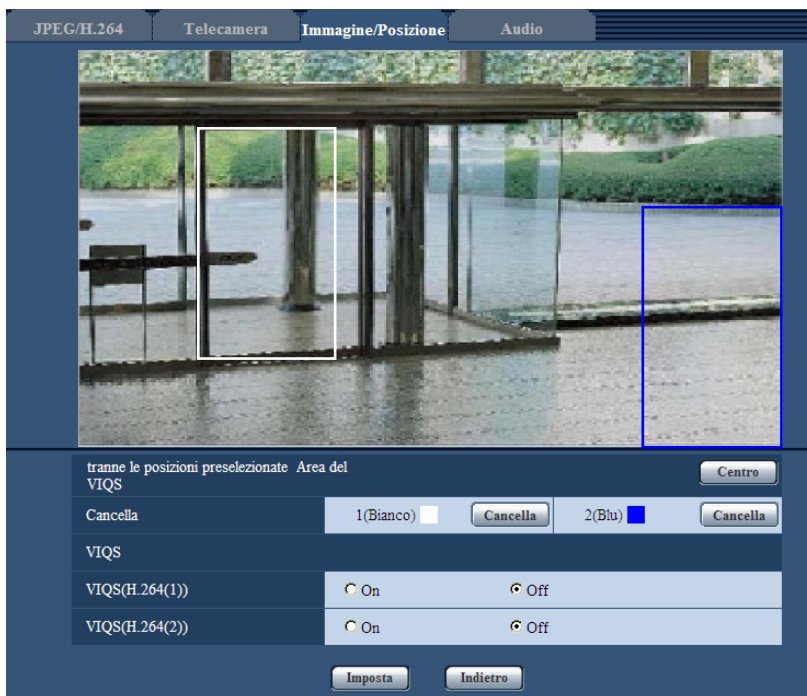

2. Selezionare [On]/[Off] per attivare/disattivare un'immagine distribuita di [VIQS(H.264(1))] o [VIQS(H.264(2))].
3. Cliccare il pulsante [Imposta].  
→ L'unità viene aggiornata con il contenuto dell'impostazione. Cliccare il pulsante [Cancella] corrispondente all'area da cancellare.

### IMPORTANTE

- Non viene confermato nessun contenuto dell'impostazione a meno che non venga cliccato il pulsante [Imposta].
- Per controllare la finestra dopo l'impostazione VIQS, visualizzare un'immagine H.264 sulla pagina "In diretta".

## 11.6 Configurazione delle impostazioni riguardanti l'audio [Audio]

Cliccare la scheda [Audio] sulla pagina "Immagine/Audio". (→pagina 52, pagina 54)  
Su questa pagina si possono configurare le impostazioni riguardanti l'audio.

### Nota

- Le immagini e l'audio non saranno sincronizzati. Pertanto, le immagini e l'audio possono non corrispondere sempre.
- L'audio può essere interrotto a seconda dell'ambiente di rete.

Audio	
Modalità audio	Off
Formato di codifica audio	<input checked="" type="radio"/> G.726 <input type="radio"/> G.711
Bit rate audio	32kbps
Volume di ingresso del microfono(dalla telecamera al PC)	Mic Med
Intervallo di ingresso del microfono(dalla telecamera al PC)	40ms
Volume di uscita dell'audio(dal PC alla telecamera)	Med
Intervallo di uscita dell'audio(dal PC alla telecamera)	640ms
Porta di uscita dell'audio(dal PC alla telecamera)	34004 (1024-50000)
Livello di autorizzazione per la trasmissione/ricezione dell'audio	<input type="radio"/> 1. Solo livello 1 <input type="radio"/> 2. Livello 2 o più <input checked="" type="radio"/> 3. Tutti gli utenti

### [Modalità audio]

Selezionare la modalità di comunicazione utilizzata per la trasmissione/ricezione dei dati audio tra la telecamera ed il PC dalle seguenti.

- **Off:** L'audio non viene ricevuto/trasmesso tra la telecamera ed il PC. Pertanto, le impostazioni ed i controlli riguardanti l'audio verranno disattivati.
- **Ingresso microfono:** Il PC riceve i dati audio dalla telecamera. Si può ascoltare l'audio con le immagini sul PC. Le immagini e l'audio non saranno sincronizzati.
- **Uscita audio:** I dati audio dal PC verranno trasmessi alla telecamera. L'audio può essere sentito dall'altoparlante collegato alla telecamera.
- **Interattivo(Half-duplex):** Sono disponibili sia la ricezione sia la trasmissione. Tuttavia, i dati audio non possono essere trasmessi e ricevuti simultaneamente.
- **Interattivo(Full-duplex):** Sono disponibili simultaneamente sia la ricezione sia la trasmissione.
- **Regolazione predefinita:** Off

### Nota

- Può essere generato un fruscio a seconda delle condizioni di utilizzo. Se viene generato fruscio, impedire che il suono generato dal PC entri nel microfono del PC.
- Quando è selezionato "Multicast" per "Tipo di trasmissione" sulla scheda [JPEG/H.264] della pagina "Immagine/Audio", "Uscita audio" non sarà disponibile durante il monitoraggio di immagini H.264. Per abilitare "Uscita audio", cliccare il pulsante [JPEG] sulla pagina "In diretta".
- "Registrazione audio" e "Rilevamento sonoro" funzionano soltanto quando è selezionato "Ingresso microfono" o "Interattivo(Full-duplex)" per "Trasmissione/ricezione dell'audio".

### [Formato di codifica audio]

Selezionare il formato di codifica dell'audio tra G.726 e G.711.

- **Regolazione predefinita:** G.726

#### **Nota**

- G.711 è disponibile soltanto quando è selezionato "Ingresso microfono" per "Trasmissione/ricezione dell'audio".

### [Bit rate audio]

Selezionare "16kbps" o "32kbps" per il bit rate dell'audio utilizzato per trasmettere/ricevere i dati audio.

- **Regolazione predefinita:** 32kbps

#### **Nota**

- Quando si utilizza "Controllo della larghezza di banda(bit rate)" (→pagina 173) con un bit rate ridotto, selezionare "16kbps" per "Bit rate audio" se si desidera dare priorità all'intervallo di rinfresco JPEG o alla priorità di trasmissione H.264.
- "Bit rate audio" non è disponibile quando è selezionato "G.711" per "Formato di codifica audio".

### [Volume di ingresso del microfono(dalla telecamera al PC)]

Selezionare un livello del volume sul PC per sentire l'audio trasmesso dalla telecamera.

- **Mic Alt:** Il livello del volume diventerà alto. Questa impostazione verrà applicata quando l'audio viene inviato in ingresso alla telecamera utilizzando un microfono.
- **Mic Med:** Il livello del volume diventerà medio. Questa impostazione verrà applicata quando l'audio viene inviato in ingresso alla telecamera utilizzando un microfono.
- **Mic Bas:** Il livello del volume diventerà basso. Questa impostazione verrà applicata quando l'audio viene inviato in ingresso alla telecamera utilizzando un microfono.
- **Linea Alt:** Il livello del volume diventerà alto. Questa impostazione verrà applicata quando l'audio viene inviato in ingresso alla telecamera utilizzando l'ingresso della linea.
- **Linea Med:** Il livello del volume diventerà medio. Questa impostazione verrà applicata quando l'audio viene inviato in ingresso alla telecamera utilizzando l'ingresso della linea.
- **Linea Bas:** Il livello del volume diventerà basso. Questa impostazione verrà applicata quando l'audio viene inviato in ingresso alla telecamera utilizzando l'ingresso della linea.
- **Regolazione predefinita:** Mic Med

#### **Nota**

- Queste impostazioni sono collegate alle impostazioni del volume di "Registrazione audio" e "Rilevamento sonoro".

### [Intervallo di ingresso del microfono(dalla telecamera al PC)]

Selezionare un intervallo per la ricezione dell'audio dai seguenti.

20ms/ 40ms/ 80ms/ 160ms

- **Regolazione predefinita:** 40ms

#### **Nota**

- Quando si seleziona un intervallo più breve, il tempo di ritardo sarà più corto. Quando si seleziona un intervallo più lungo, può essere diminuita l'interruzione dell'audio anche se il tempo di ritardo sarà più lungo. Selezionare l'intervallo a seconda dell'ambiente di rete.

### [Volume di uscita dell'audio(dal PC alla telecamera)]

Selezionare un livello del volume sulla telecamera per sentire l'audio trasmesso dal PC.

Alt/ Med/ Bas

- **Regolazione predefinita:** Med



### [Intervallo di uscita dell'audio(dal PC alla telecamera)]

Selezionare un intervallo per la trasmissione dell'audio dai seguenti.

160ms/ 320ms/ 640ms/ 1280ms

- **Regolazione predefinita:** 640ms

#### **Nota**

- Quando si seleziona un intervallo più breve, il tempo di ritardo sarà più corto. Quando si seleziona un intervallo più lungo, può essere diminuita l'interruzione dell'audio anche se il tempo di ritardo sarà più lungo. Selezionare l'intervallo a seconda dell'ambiente di rete.
- L'audio può essere temporaneamente interrotto o si può sentire rumore quando più utenti stanno accedendo contemporaneamente. Può essere possibile diminuire l'interruzione o il rumore impostando un intervallo più lungo per "Intervallo di uscita dell'audio(dal PC alla telecamera)".
- L'audio può talvolta non essere sentito a seconda dell'ambiente di rete.

### [Porta di uscita dell'audio(dal PC alla telecamera)]

Digitare il numero della porta di trasmissione (il numero della porta sulla telecamera utilizzata per ricevere i dati audio trasmessi dal PC).

- **Numeri della porta disponibili:** 1024 - 50000 (Sono disponibili soltanto i numeri pari.)
- **Regolazione predefinita:** 34004

#### **Nota**

- Il numero della porta di trasmissione digitato per "Porta di uscita dell'audio(dal PC alla telecamera)" verrà utilizzato soltanto quando è selezionato "Porta unicast (MANUALE)" per "Tipo di trasmissione" (→pagina 93).  
Quando è selezionato "Off" per "Trasmissione di H.264" (→pagina 93) oppure quando è selezionato "Porta unicast (AUTO)" o "Multicast" per "Tipo di trasmissione", non è necessario digitare il numero della porta di trasmissione.

### [Livello di autorizzazione per la trasmissione/ricezione dell'audio]

Selezionare un livello di accesso per la trasmissione/ricezione dell'audio dai seguenti.

1. Solo livello 1/ 2. Livello 2 o più/ 3. Tutti gli utenti

- **Regolazione predefinita:** 3. Tutti gli utenti

#### **Nota**

- Far riferimento a pagina 163 per ulteriori informazioni circa il livello di accesso.

# 12 Configurazione delle impostazioni del multiscreen [Multiscreen]

Sulla pagina "Multiscreen" si possono registrare le telecamere le cui immagini devono essere visualizzate su un multiscreen. (→pagina 52, pagina 54)

The screenshot shows a web interface titled "Multiscreen" with a dark blue background. It is divided into four sections, each representing a group of cameras:

- Gruppo A:** Contains four rows for "Telecamera 1" through "Telecamera 4". The "Indirizzo IP" field for Telecamera 1 contains "selfcamera" and the "Titolo della telecamera" field contains "WV-SW598". Below the rows is an example: "Esempio di inserimento: http://192.168.0.10:8080" and an "Imposta" button.
- Gruppo B:** Contains four rows for "Telecamera 5" through "Telecamera 8". All input fields are empty. Below the rows is an example: "Esempio di inserimento: http://192.168.0.10:8080" and an "Imposta" button.
- Gruppo C:** Contains four rows for "Telecamera 9" through "Telecamera 12". All input fields are empty. Below the rows is an example: "Esempio di inserimento: http://192.168.0.10:8080" and an "Imposta" button.
- Gruppo D:** Contains four rows for "Telecamera 13" through "Telecamera 16". All input fields are empty. Below the rows is an example: "Esempio di inserimento: http://192.168.0.10:8080" and an "Imposta" button.

### [Indirizzo IP]

Digitare l'indirizzo IP o il nome dell'ospite della telecamera da utilizzare per il multiscreen. Si possono registrare 4 telecamere come un gruppo e si possono registrare fino a 4 gruppi (16 telecamere).

Quando è stato cambiato il numero della porta HTTP per la telecamera le cui immagini devono essere visualizzate, digitare quanto segue:

**Esempio di inserimento:**

- **Esempio di inserimento di un indirizzo IPv4:** http://192.168.0.10:8080
- **Esempio di inserimento di un indirizzo IPv6:** http://[2001:db8:0:0:0:0:1]:8080

Per accedere alle telecamere utilizzando il protocollo HTTPS, digitare quanto segue:

**Esempio di inserimento:** https://192.168.0.10/

- **Numero di caratteri disponibile:** Da 1 a 128 caratteri
- **Regolazione predefinita:** (Telecamera 1) selfcamera, (Telecamera 2 - 16) non registrata

### **IMPORTANTE**

- Quando si accede alla telecamera utilizzando il protocollo HTTPS, installare il certificato di sicurezza della telecamera per visualizzare le immagini sul monitor. (→pagina 189)
- È disponibile il "Network Camera Recorder with Viewer Software Lite" che supporta il monitoraggio in diretta e la registrazione di immagini da più telecamere. Per ulteriori informazioni far riferimento al nostro sito web (<http://security.panasonic.com/pss/security/support/info.html>).
- Viene specificata questa telecamera quando è visualizzato "selfcamera" per l'indirizzo IP o il nome dell'ospite.

### **Nota**

- Quando si utilizza il nome dell'ospite, è necessario configurare le impostazioni del DNS del PC da utilizzare per la visualizzazione sul multiscreen. Rivolgersi all'amministratore di rete per ulteriori informazioni circa l'impostazione del DNS dei PC.

### **[Titolo della telecamera]**

Digitare il titolo della telecamera. Il titolo della telecamera digitato verrà visualizzato su un multiscreen.

- **Numero di caratteri disponibile:** Da 0 a 20 caratteri
- **Caratteri non disponibili:** " &
- **Regolazione predefinita:**
  - (Telecamera 1) Varia come segue a seconda del modello utilizzato.  
WV-SW598 **SW598** /WV-SC588 **SC588**
  - (Telecamera 2 - 16) Nessuno (vuoto)

### **Nota**

- Quando si seleziona una schermata suddivisa in 16 quadri, alcuni caratteri del titolo della telecamera da visualizzare possono non essere visualizzati.
- Anche quando è selezionato "16:9" per il rapporto di formato, il multiscreen viene visualizzato in 4:3.

# 13 Configurazione delle impostazioni dell'allarme [Allarme]

Su questa pagina si possono configurare le impostazioni riguardanti il verificarsi degli allarmi quali le impostazioni per l'azione in seguito ad un allarme al verificarsi di un allarme o per le immagini di allarme, le impostazioni dell'area del VMD, le impostazioni del rilevamento sonoro e la notifica del verificarsi dell'allarme. La pagina "Allarme" comprende la scheda [Allarme], la scheda [Area VMD], la scheda [Rilevamento sonoro], e la scheda [Notifica].

## 13.1 Configurazione delle impostazioni riguardanti l'azione in seguito ad un allarme [Allarme]

Cliccare la scheda [Allarme] sulla pagina "Allarme". (→pagina 52, pagina 54)

In questa sezione si possono configurare le impostazioni riguardanti l'allarme. Far riferimento alle pagina 144 e pagina 148 per ulteriori informazioni circa le impostazioni riguardanti le immagini di allarme ed il terminale di uscita dell'allarme.

Allarme	
Terminale 1	Off
Terminale 2	Off
Terminale 3	Off
Allarme del VMD	VMD >>
Allarme localizzazione automatica	Impostazione localizzazione automatica >>
Allarme rilevamento sonoro	Rilevamento sonoro >>
Allarme di comando	<input type="radio"/> On <input checked="" type="radio"/> Off
Numero della porta di origine	8181 (1-65535)

## Allarme

### [Terminale 1]

Determinare come utilizzare il terminale 1.

- **Off:** Non utilizzato.
- **Ingresso dell'allarme:** Si ricevono gli allarmi. Quando è selezionato "Ingresso dell'allarme", viene visualizzato un menu a discesa per "Chiudi" e "Apri".
  - **Chiudi:** Viene rilevato un allarme quando lo stato del terminale passa su "Chiudi".
  - **Apri:** Viene rilevato un allarme quando lo stato del terminale passa su "Apri".
- **Ingresso bianco e nero:** Si riceve l'ingresso della commutazione bianco e nero. (Quando l'ingresso è impostato su On, è attivata la modalità bianco e nero.)
- **Regolazione predefinita:** Off

### [Terminale 2]

Determinare come utilizzare il terminale 2.

- **Off:** Non utilizzato.
- **Ingresso dell'allarme:** Si ricevono gli allarmi. Quando è selezionato "Ingresso dell'allarme", viene visualizzato un menu a discesa per "Chiudi" e "Apri".
  - **Chiudi:** Viene rilevato un allarme quando lo stato del terminale passa su "Chiudi".
  - **Apri:** Viene rilevato un allarme quando lo stato del terminale passa su "Apri".
- **Uscita dell'allarme:** L'uscita dell'allarme verrà eseguita a seconda delle impostazioni per "Configurazione del terminale di uscita dell'allarme" (→pagina 148).
- **Regolazione predefinita:** Off

### [Terminale 3]

Determinare come utilizzare il terminale 3.

- **Off:** Non utilizzato.
- **Ingresso dell'allarme:** Si ricevono gli allarmi. Quando è selezionato "Ingresso dell'allarme", viene visualizzato un menu a discesa per "Chiudi" e "Apri".
  - **Chiudi:** Viene rilevato un allarme quando lo stato del terminale passa su "Chiudi".
  - **Apri:** Viene rilevato un allarme quando lo stato del terminale passa su "Apri".
- **Uscita AUX:** Verrà fornita l'uscita AUX. I pulsanti [AUX] verranno visualizzati sulla pagina "In diretta".
- **Regolazione predefinita:** Off

### **IMPORTANTE**

- Affinché i terminali EXT I/O rilevino gli ingressi dell'allarme quando lo stato del terminale cambia da Open a Close (On) o da Close a Open (Off), sono necessari 100 ms o più. Poiché gli allarmi non possono essere rilevati per circa 5 secondi dopo che è stata effettuata una rivelazione, gli ingressi dell'allarme ricevuti nei 5 secondi che seguono la rivelazione di un allarme non vengono rilevati.

### Nota

- AUX è un terminale della telecamera che consente agli utenti di effettuare arbitrariamente il controllo (Apri/Chiudi) dalla pagina "In diretta". Ad esempio, un operatore può controllare remotamente le luci in un luogo dove è installata la telecamera collegando il terminale al dispositivo di controllo delle luci.
- Far riferimento alla Guida all'installazione per ulteriori informazioni circa i valori di ingresso/uscita di ciascun terminale.

### [Allarme del VMD]

Quando viene cliccato "VMD >>", verrà visualizzata la scheda [Area VMD] della pagina "Allarme". (→pagina 149)

### [Allarme localizzazione automatica]

Quando viene cliccato "Impostazione localizzazione automatica >>", verrà visualizzata la scheda [Immagine/ Posizione] della pagina "Telecamera". Il menu di configurazione verrà visualizzato su una nuova finestra che viene aperta. (→pagina 122)

### [Allarme rilevamento sonoro]

Quando si clicca "Rilevamento sonoro>>", verrà visualizzata la scheda [Rilevamento sonoro]. (→pagina 153)

### [Allarme di comando]

Selezionare "On" o "Off" per determinare se ricevere o meno l'allarme di comando.

L'allarme di comando è una funzione che riceve la notifica di un protocollo di allarme Panasonic dalle altre telecamere. Quando si seleziona "On", le azioni in seguito ad un allarme verranno eseguite tra più telecamere.

- **Regolazione predefinita:** Off

### [Numero della porta di origine]

Selezionare il numero di una porta da utilizzare per ricevere l'allarme di comando.

- **Intervallo disponibile:** 1-65535
- **Regolazione predefinita:** 8181

I numeri della porta riportati di seguito non sono disponibili in quanto sono già utilizzati.

20, 21, 23, 25, 42, 53, 67, 68, 69, 80, 110, 123, 161, 162, 443, 554, 995, 10669, 10670, 59000-61000

## 13.2 Configurazione delle impostazioni riguardanti l'azione della telecamera al verificarsi di un allarme [Allarme]

Cliccare la scheda [Allarme] sulla pagina "Allarme". (→pagina 52, pagina 54)

In questa sezione si possono configurare le impostazioni riguardanti l'azione della telecamera al verificarsi di un allarme. Far riferimento alle 140, 144 e 148 per ulteriori informazioni circa le impostazioni riguardanti l'allarme, l'immagine di allarme ed il terminale di uscita dell'allarme.

The screenshot displays two configuration sections for an alarm system. The first section, titled "Azione della telecamera in caso di allarme", lists various alarm types with their corresponding actions set to "Off": Allarme del terminale 1, Allarme del terminale 2, Allarme del terminale 3, Allarme del VMD, Allarme rilevamento sonoro, and Allarme di comando. An "Imposta" button is located below this section. The second section, titled "Immagine di allarme", includes a link "FTP >>". It contains settings for "Trasmissione all'FTP di immagini di allarme" (set to Off), "Nome della directory" (empty field), "Nome del file" (empty field), "Post-allarme" (Intervallo di trasmissione: 1fps, Numero di immagini: 100 pics, Durata di registrazione: 100s), "Dimensione di cattura dell'immagine" (640x360), "Tasso di compressione dell'immagine alla rivelazione di un allarme" (set to Off), and "Qualità dell'immagine alla rivelazione di un allarme" (5 Normale). An "Imposta" button is also present at the bottom of this section.

### Movimento della telecamera in caso di allarme

#### [Allarme del terminale 1]

Selezionare un'azione da compiere quando viene rilevato un allarme del terminale 1 dalle seguenti.

- **Off:** Non viene compiuta alcuna azione anche quando viene rilevato un allarme del terminale 1.
- **1-256:** Se si seleziona una posizione preselezionata registrata in precedenza, quando viene rilevato un allarme del terminale 1, la telecamera si sposterà in quella posizione.
- **Localizzazione automatica:** Quando viene rilevato un allarme del terminale 1, la telecamera avvierà la localizzazione automatica.
- **Perlustrazione 1:** Quando viene rilevato un allarme del terminale 1, la telecamera avvierà la perlustrazione.  
\* Se la Perlustrazione 1 non è registrata, non viene visualizzata sullo schermo.

- **Regolazione predefinita:** Off

#### [Allarme del terminale 2]

Selezionare un'azione da compiere quando viene rilevato un allarme del terminale 2 dalle seguenti.

- **Off:** Non viene compiuta alcuna azione anche quando viene rilevato un allarme del terminale 2.
- **1-256:** Se si seleziona una posizione preselezionata registrata in precedenza, quando viene rilevato un allarme del terminale 2, la telecamera si sposterà in quella posizione.
- **Localizzazione automatica:** Quando viene rilevato un allarme del terminale 2, la telecamera avvierà la localizzazione automatica.
- **Perlustrazione 2:** Quando viene rilevato un allarme del terminale 2, la telecamera avvierà la perlustrazione.  
\* Se la Perlustrazione 2 non è registrata, non viene visualizzata sullo schermo.
- **Regolazione predefinita:** Off

#### [Allarme del terminale 3]

Selezionare un'azione da compiere quando viene rilevato un allarme del terminale 3 dalle seguenti.

- **Off:** Non viene compiuta alcuna azione anche quando viene rilevato un allarme del terminale 3.
- **1-256:** Se si seleziona una posizione preselezionata registrata in precedenza, quando viene rilevato un allarme del terminale 3, la telecamera si sposterà in quella posizione.
- **Localizzazione automatica:** Quando viene rilevato un allarme del terminale 3, la telecamera avvierà la localizzazione automatica.
- **Perlustrazione 3:** Quando viene rilevato un allarme del terminale 3, la telecamera avvierà la perlustrazione.  
\* Se la Perlustrazione 3 non è registrata, non viene visualizzata sullo schermo.
- **Regolazione predefinita:** Off

#### [Allarme del VMD]

Selezionare un'azione da compiere quando viene rilevato un allarme del VMD dalle seguenti.

- **Off:** Non viene compiuta alcuna azione anche quando viene rilevato un allarme del VMD.
- **1-256:** Se si seleziona una posizione preselezionata registrata in precedenza, quando viene rilevato un allarme del VMD, la telecamera si sposterà in quella posizione.
- **Localizzazione automatica:** Quando viene rilevato un allarme del VMD, la telecamera avvierà la localizzazione automatica.
- **Perlustrazione 1:** Quando viene rilevato un allarme del VMD, la telecamera avvierà la perlustrazione.  
\* Se la Perlustrazione 1 non è registrata, non viene visualizzata sullo schermo.
- **Regolazione predefinita:** Off

#### [Allarme rilevamento sonoro]

Selezionare un'azione da compiere quando viene rilevato un allarme sonoro dalle seguenti.

**Off:** Non viene compiuta alcuna azione anche quando viene rilevato un allarme sonoro.

**1-256:** Se si seleziona una posizione preselezionata registrata in precedenza, quando viene rilevato un allarme sonoro, la telecamera si sposterà in quella posizione.

**Localizzazione automatica:** Quando viene rilevato un allarme sonoro, la telecamera avvierà la localizzazione automatica.

**Perlustrazione 1:** Quando viene rilevato un allarme sonoro, la telecamera avvierà la perlustrazione.

\* Se la Perlustrazione 1 non è registrata, non viene visualizzata sullo schermo.

**Regolazione predefinita:** Off

#### [Allarme di comando]

Selezionare un'azione da compiere quando viene rilevato un allarme di comando dalle seguenti.

- **Off:** Non viene compiuta alcuna azione anche quando viene rilevato un allarme di comando.
- **1-256:** Se si seleziona una posizione preselezionata registrata in precedenza, quando viene rilevato un allarme di comando, la telecamera si sposterà in quella posizione.

## 13 Configurazione delle impostazioni dell'allarme [Allarme]

- **Localizzazione automatica:** Quando viene rilevato un allarme di comando, la telecamera avvierà la localizzazione automatica.
- **Perlustrazione 1:** Quando viene rilevato un allarme di comando, la telecamera avvierà la perlustrazione.  
\* Se la Perlustrazione 1 non è registrata, non viene visualizzata sullo schermo.
- **Preset per fonte allarme:** Registrando l'indirizzo del mittente per l'allarme di comando e la posizione preselezionata per quell'indirizzo, la telecamera si sposterà nella posizione preselezionata quando viene rilevato un allarme dall'allarme di comando.  
Cliccare "Preset per fonte allarme >>" per aprire una finestra indipendente per l'impostazione delle posizioni preselezionate per gli allarmi. (→pagina 144)
- **Regolazione predefinita:** Off

### 13.2.1 Configurazione delle impostazioni riguardanti la preselezione per fonte di allarme (menu di configurazione "Preset per fonte allarme")

Sulla scheda [Allarme] della pagina "Allarme" (→pagina 142), cliccare "Preset per fonte allarme >>" per "Allarme di comando".

In questa sezione si possono registrare l'indirizzo del mittente per l'allarme di comando e la posizione preselezionata per quell'indirizzo.

Preset per fonte allarme	Cooperazione localizzazione automatica
Indirizzo mittente 1	<input type="checkbox"/> [ ] Off
Indirizzo mittente 2	<input type="checkbox"/> [ ] Off
Indirizzo mittente 3	<input type="checkbox"/> [ ] Off
Indirizzo mittente 4	<input type="checkbox"/> [ ] Off
Indirizzo mittente 5	<input type="checkbox"/> [ ] Off
Indirizzo mittente 6	<input type="checkbox"/> [ ] Off
Indirizzo mittente 7	<input type="checkbox"/> [ ] Off
Indirizzo mittente 8	<input type="checkbox"/> [ ] Off

#### [Indirizzo mittente 1] - [Indirizzo mittente 8]

Impostare l'indirizzo IP del mittente per l'allarme di comando e la posizione preselezionata per quell'indirizzo. Si possono impostare fino a 8 indirizzi di notifica.

- **Casella di opzione [Cooperazione localizzazione automatica]:** Quando la casella di opzione è spuntata, la localizzazione automatica viene avviata dopo lo spostamento della telecamera nella posizione preselezionata.

#### Pulsante [Chiudi]

Cliccare questo pulsante per chiudere il menu di configurazione "Preset per fonte allarme".

## 13.3 Configurazione delle impostazioni riguardanti l'immagine di allarme [Allarme]

Cliccare la scheda [Allarme] sulla pagina "Allarme". (→pagina 52, pagina 54)

In questa sezione si possono configurare le impostazioni riguardanti l'immagine di allarme da trasmettere ad un server FTP. L'immagine di allarme verrà trasmessa ad un server FTP. Per trasmettere immagini di allarme ad un server FTP, è necessario configurare anticipatamente le impostazioni. (→pagina 169)



**IMPORTANTE**

- A seconda della velocità di linea della rete o del traffico della rete, le immagini possono non essere trasmesse esattamente all'intervallo o periodo designato.
- Quando è selezionato "Ingresso dell'allarme" o "Manuale" per "Trigger del salvataggio" sulla scheda [Memoria SD], le immagini non verranno trasmesse al server FTP anche quando viene rilevato un allarme. Impostare "Trigger del salvataggio" su "Errore dell'FTP". (→pagina 65)

**Immagine di allarme****[FTP >>]**

Quando viene cliccato "FTP >>", verrà visualizzata la scheda [FTP] della pagina "Server". (→pagina 169)

**[Trasmissione all'FTP di immagini di allarme]**

Selezionare "On" o "Off" per determinare se trasmettere o meno l'immagine di allarme al server FTP.

- **Regolazione predefinita:** Off

**[Nome della directory]**

Digitare il nome della directory nella quale devono essere salvate le immagini di allarme.

Ad esempio, digitare "/ALARM" per designare la directory "ALARM" sotto la directory radice del server FTP.

- **Numero di caratteri disponibile:** Da 1 a 256 caratteri
- **Caratteri non disponibili:** " & ;

**[Nome del file]**

Digitare il nome del file utilizzato per l'immagine di allarme da trasmettere ad un server FTP. Il nome del file si presenterà come segue.

Nome del file: ["Nome del file digitato" + "Ora e data (anno/ mese/ giorno/ ora/ minuti/ secondi)"] + "Numero seriale"

- **Numero di caratteri disponibile:** Da 1 a 32 caratteri
- **Caratteri non disponibili:** " & \* / : ; < > ? \ |

**[Post-allarme]**

- **Intervallo di trasmissione**

Selezionare l'intervallo di trasmissione per la trasmissione al server FTP di immagini di allarme dai seguenti.

0,1fps/ 0,2fps/ 0,33fps/ 0,5fps/ 1fps

- **Regolazione predefinita:** 1fps
- **Numero di immagini**

Selezionare il numero di immagini da trasmettere dai seguenti.

1pic/ 2pics/ 3pics/ 4pics/ 5pics/ 6pics/ 7pics/ 8pics/ 9pics/ 10pics/ 20pics/ 30pics/ 50pics/ 100pics/ 200pics/ 300pics/ 500pics/ 1000pics/ 2000pics/ 3000pics

- **Regolazione predefinita:** 100pics
- **Durata di registrazione**  
Verrà visualizzato il tempo approssimativo impiegato per salvare il "Numero di immagini" impostato con l' "Intervallo di trasmissione" impostato.

### [Dimensione di cattura dell'immagine]

Selezionare la dimensione di cattura delle immagini da trasmettere al server FTP, delle immagini da allegare all'e-mail di allarme o delle immagini da salvare sulla scheda di memoria SD.

**Quando è selezionato "2 megapixel [16:9]" per "Modalità di cattura dell'immagine"**

1920x1080/640x360/320x180

**Quando è selezionato "1,3 megapixel [16:9]" per "Modalità di cattura dell'immagine"**

1280x720/640x360/320x180

**Quando è selezionato "1,3 megapixel [4:3]" per "Modalità di cattura dell'immagine"**

1280x960/VGA/QVGA

- **Regolazione predefinita:** 640x360

### Nota

- Quando è selezionato "2 megapixel [16:9]" per "Modalità di cattura dell'immagine", "1920x1080" può essere utilizzato soltanto quando si salva sulla scheda di memoria SD.

### [Tasso di compressione dell'immagine alla rivelazione di un allarme]

Selezionare "On" o "Off" per determinare se cambiare o meno la qualità dell'immagine di "Qualità 1" (→pagina 91) alla rivelazione di un allarme.

- **On:** Le immagini verranno trasmesse con la qualità dell'immagine selezionata per "Qualità dell'immagine alla rivelazione di un allarme".
- **Off:** Non viene cambiata la qualità dell'immagine alla rivelazione di un allarme.
- **Regolazione predefinita:** Off

### [Qualità dell'immagine alla rivelazione di un allarme]

La qualità dell'immagine può essere cambiata al verificarsi di un allarme. Selezionare la qualità dell'immagine dalle seguenti.

0 Super fine/ 1 Fine/ 2/ 3/ 4/ 5 Normale/ 6/ 7/ 8/ 9 Bassa

- **Regolazione predefinita:** 5 Normale

## 13.4 Configurazione delle impostazioni riguardanti la registrazione H.264 [Allarme]

Cliccare la scheda [Allarme] sulla pagina "Allarme". (→pagina 52, pagina 54)

Su questa pagina si possono configurare le impostazioni riguardanti la registrazione dei dati H.264 sulla scheda di memoria SD quando viene rilevato un allarme. Per eseguire la registrazione, è necessario configurare le impostazioni riguardanti la scheda di memoria SD ed i dati video. (→pagina 65)

Registrazione H.264(Scheda di memoria SD)		Bit rate: 2048 kbps	Dimensione della registrazione (memoria) per un allarme: 8 MB
Pre-allarme	<input type="radio"/> Utilizza <input checked="" type="radio"/> Non utilizzare		
Durata (registrazione) pre-allarme	5s	Impostazioni disponibili: 1s - 5s *Cambiano in base all'impostaz. bit rate registraz. H.264.	
Durata (registrazione) post-allarme	30s		
<input type="button" value="Imposta"/>			

## Registrazione H.264 (Scheda di memoria SD)

### [Pre-allarme]

Determinare se eseguire o meno la registrazione pre-allarme.

Utilizza/ Non utilizzare

- **Regolazione predefinita:** Non utilizzare

### [Durata (registrazione) pre-allarme]

Impostare la durata per il salvataggio dei dati di immagine sulla scheda di memoria SD prima del verificarsi di un allarme.

1s/ 2s/ 3s/ 4s/ 5s/ 8s/ 10s/ 15s/ 20s/ 25s/ 30s/ 40s/ 50s/ 60s/ 90s/ 120s

- **Regolazione predefinita:** 5s

### Nota

- Le impostazioni di "Durata (registrazione) pre-allarme" sono disponibili soltanto quando è selezionato "20 MB" per "Dimensione massima file" nella scheda [Memoria SD].
- Quando è selezionato "2 MB" per "Dimensione massima file", "Durata (registrazione) pre-allarme" non può essere configurato e viene registrato 1 MB di dati prima del verificarsi dell'allarme.

### [Durata(registrazione) post-allarme]

Impostare la durata per il salvataggio dei dati di immagine sulla scheda di memoria SD dopo il verificarsi di un allarme.

10s/ 20s/ 30s/ 40s/ 50s/ 60s/ 120s/ 180s/ 240s/ 300s

- **Regolazione predefinita:** 30s  
\* Il tempo di registrazione effettivo può talvolta essere superiore alla durata selezionata per questa impostazione.

### [Dimensione della registrazione (memoria) per un allarme]

La capacità della scheda di memoria SD utilizzata per registrare dati video al verificarsi di un allarme. La capacità effettiva può essere diversa.

## IMPORTANTE

- Per registrare dati H.264, è necessario selezionare "Utilizza" per "Scheda di memoria SD" sulla scheda [Memoria SD]. In aggiunta, è necessario selezionare "H.264(1)" o "H.264(2)" per "Formato di registrazione". (→pagina 65)

## 13.5 Configurazione delle impostazioni riguardanti il terminale di uscita dell'allarme [Allarme]

Cliccare la scheda [Allarme] sulla pagina "Allarme". (→pagina 52, pagina 54)

In questa sezione si possono configurare le impostazioni riguardanti il terminale di uscita dell'allarme.

The screenshot shows a configuration window titled "Configurazione del terminale di uscita dell'allarme". It contains four rows of settings:

Trigger dell'uscita dell'allarme	<input type="radio"/> On	<input checked="" type="radio"/> Off
Tipo di uscita dell'allarme	<input checked="" type="radio"/> Latch	<input type="radio"/> Impulso
Uscita trigger	<input type="radio"/> Apri	<input checked="" type="radio"/> Chiudi
Durata dell'impulso	<input type="text" value="1"/> s (1-120s)	

At the bottom center of the window is a button labeled "Imposta".

### Configurazione del terminale di uscita dell'allarme

#### [Trigger dell'uscita dell'allarme]

Selezionare "On" o "Off" per determinare se inviare o meno i segnali di allarme al terminale di uscita dell'allarme quando viene rilevato un allarme.

- **Regolazione predefinita:** Off

#### [Tipo di uscita dell'allarme]

Selezionare "Latch" o "Impulso" per il terminale di uscita dell'allarme al verificarsi di un allarme.

- **Latch:** Quando viene rilevato un allarme, il terminale di uscita dell'allarme sarà nello stato selezionato per "Uscita trigger" finché non viene cliccato il pulsante di indicazione del verificarsi dell'allarme.
- **Impulso:** Quando viene rilevato un allarme, il terminale di uscita dell'allarme sarà nello stato opposto all'impostazione "Uscita trigger" per il periodo impostato per "Durata dell'impulso". Quando viene cliccato il pulsante di indicazione del verificarsi di un allarme, il terminale di uscita dell'allarme tornerà nello stato normale.
- **Regolazione predefinita:** Latch

#### [Uscita trigger]

Selezionare "Apri" o "Chiudi" per determinare se aprire o chiudere il terminale di uscita dell'allarme quando si inviano i segnali di allarme.

- **Apri:** Il terminale di uscita dell'allarme si aprirà quando si inviano i segnali di allarme. (Normalmente chiuso)
- **Chiudi:** Il terminale di uscita dell'allarme si chiuderà quando si inviano i segnali di allarme. (Normalmente aperto)
- **Regolazione predefinita:** Chiudi

#### **Nota**

- Quando è selezionato "Apri", il segnale di allarme verrà inviato per circa 20 secondi quando si accende l'unità.

#### [Durata dell'impulso]

Quando è selezionato "Impulso" per "Tipo di uscita dell'allarme", selezionare una durata del terminale di uscita dell'allarme dalle seguenti.

- **Intervallo disponibile:** Da 1 a 120s
- **Regolazione predefinita:** 1s

## 13.6 Modifica della denominazione di AUX [Allarme]

Cliccare la scheda [Allarme] sulla pagina "Allarme". (→pagina 52, pagina 54)

Le denominazioni di "AUX", "Open" e "Close" sulla pagina "In diretta" possono essere modificate.

Titolo AUX	
AUX (Fino a 10 caratteri)	AUX
Apri (Fino a 5 caratteri)	Open
Chiudi (Fino a 5 caratteri)	Close

### Titolo AUX

#### [AUX (Fino a 10 caratteri)]

Digitare la denominazione per "AUX" sulla pagina "In diretta".

- **Caratteri non disponibili:** " &
- **Regolazione predefinita:** AUX

#### [Apri (Fino a 5 caratteri)]

Digitare la denominazione per "Open" di "AUX" sulla pagina "In diretta".

- **Caratteri non disponibili:** " &
- **Regolazione predefinita:** Open

#### [Chiudi (Fino a 5 caratteri)]

Digitare la denominazione per "Close" di "AUX" sulla pagina "In diretta".

- **Caratteri non disponibili:** " &
- **Regolazione predefinita:** Close

#### Nota

- AUX è un terminale della telecamera che consente agli utenti di effettuare arbitrariamente il controllo (Apri/Chiudi) dalla pagina "In diretta". Ad esempio, un operatore può controllare remotamente le luci in un luogo dove è installata la telecamera collegando il terminale al dispositivo di controllo delle luci.

## 13.7 Configurazione delle impostazioni del VMD [Area VMD]

Cliccare la scheda [Area VMD] sulla pagina "Allarme". (→pagina 52, pagina 54)

Su questa pagina si possono impostare le aree di rivelazione del movimento video.

Per le aree del VMD possono essere impostate fino a 4 aree per ciascuna posizione preselezionata (massimo 256 posizioni preselezionate). Quando viene rilevato movimento nell'area impostata, questo verrà considerato come un allarme. La telecamera può essere configurata per compiere un'azione in seguito ad un allarme anche quando la telecamera non è nella posizione preselezionata.

### **IMPORTANTE**

- Il pulsante di indicazione del verificarsi di un allarme (→pagina 11) verrà visualizzato quando viene rilevato movimento dalla funzione del VMD.
- Il pulsante di indicazione del verificarsi di un allarme verrà visualizzato quando si riceve un ingresso di allarme di un allarme del terminale o di un allarme di comando.

## 13 Configurazione delle impostazioni dell'allarme [Allarme]

- A seconda dell'ambiente di rete, la notifica può essere ritardata anche quando è selezionato "Tempo reale" per "Modalità di aggiornamento dello stato dell'allarme" sulla scheda [Base] della pagina "Base". (→pagina 58)
- La funzione della rivelazione di movimento non è una funzione dedicata alla prevenzione di furti, incendi, etc. Non si assume nessuna responsabilità nel caso si verificasse qualsiasi incidente o danno.

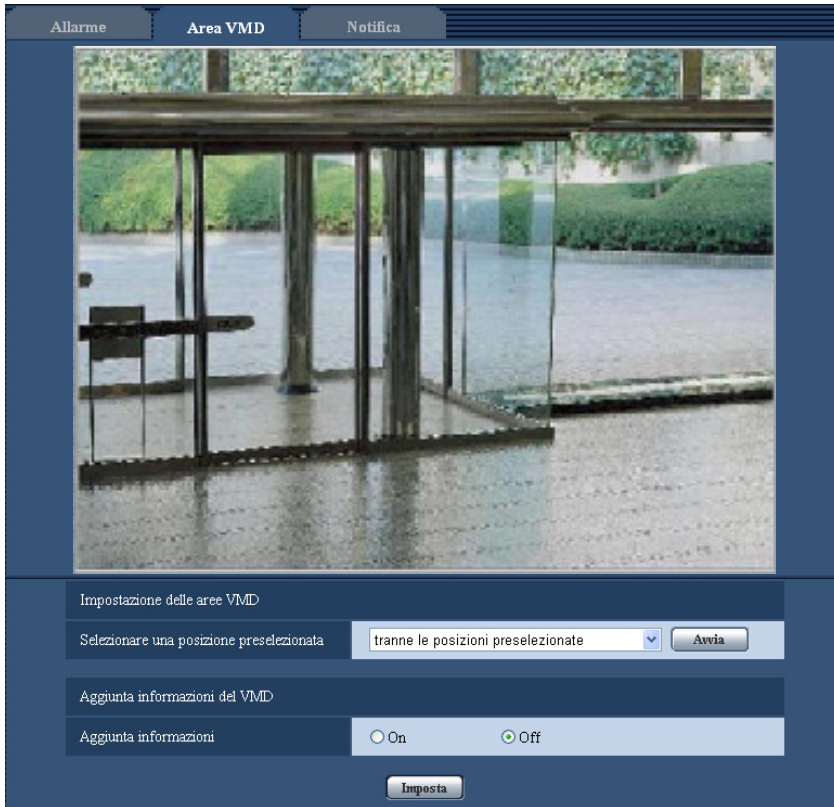

### Impostazione delle aree VMD

#### [Selezionare una posizione preselezionata]

Selezionare il numero di una posizione preselezionata per il quale si deve impostare l'area VMD e cliccare il pulsante [Avvia].

Quando si imposta un'area che non è nella posizione preselezionata per l'area VMD, selezionare l'attivazione del VMD nell'area "tranne le posizioni preselezionate".

### Aggiunta informazioni del VMD

#### [Aggiunta informazioni]

Selezionare "On" o "Off" per determinare se aggiungere o meno le informazioni del VMD ai dati di immagine sovrapposti.

Le informazioni del VMD possono essere ricercate con alcuni registratori su disco di rete Panasonic. Far riferimento al manuale di istruzioni dei dispositivi collegati per ulteriori informazioni riguardo alle funzioni ed alle impostazioni.

- **Regolazione predefinita:** Off

## Procedura per l'impostazione delle aree VMD

Impostare le aree in cui attivare la funzione VMD.

### IMPORTANTE

- Mentre si stanno configurando le impostazioni sul menu di configurazione, talvolta la funzione VMD può non funzionare correttamente.



### [Area]

Quando si seleziona un'area sullo schermo, questa verrà numerata come area 1. (Le aree successive saranno numerate nell'ordine della selezione.)

### Pulsante [Tutte]

Quando viene cliccato il pulsante [Tutte], l'intera area diventerà un'area del VMD e verrà applicato automaticamente "1(Bianco)" a "Area".

### [Stato]

Selezionare "On" o "Off" per determinare se attivare o meno ciascuna area del VMD.

- **On:** Attiva la rispettiva area del VMD.
- **Off:** Disattiva la rispettiva area del VMD.
- **Regolazione predefinita:** Off

### [Area di rivelazione]

Regolare la dimensione dell'area di rivelazione nell'area del VMD utilizzando il cursore di scorrimento. Minore è il valore selezionato, maggiore diventa la sensibilità dell'area del VMD. Il valore attuale (1-10) verrà visualizzato sulla parte destra del cursore di scorrimento.

- **Regolazione predefinita:** 1

### [Sensibilità di rivelazione]

Regolare la sensibilità della rivelazione di movimento dell'area del VMD utilizzando il cursore di scorrimento. Le impostazioni possono essere configurate singolarmente per ciascuna area. Maggiore è il valore impostato, più aumenta il livello di sensibilità.

Il valore attuale (1 (Bas) - 15 (Alt)) verrà visualizzato sotto al cursore di scorrimento.

- **Regolazione predefinita:** 8

### Pulsante [Cancella]

Cliccare il pulsante [Cancella] corrispondente all'area da cancellare. Verrà cancellato il contorno dell'area selezionata.

### [Controllo della rivelazione della luce]

Selezionare "On" o "Off" per determinare se rilevare o meno movimento video influenzato da cambiamenti di luminosità come quelli eseguiti con un dispositivo di controllo del livello di regolazione della luminosità.

- **Regolazione predefinita:** Off

### **IMPORTANTE**

- "Controllo della rivelazione della luce" può non funzionare quando il cambiamento della luminosità è troppo piccolo.
- Quando si seleziona "On" per "Controllo della rivelazione della luce", la rivelazione di movimento video può non essere eseguita anche quando viene rilevato un soggetto che si sposta su tutto lo schermo.

### [Notifica No. area]

Quando viene cliccato "Notifica del protocollo di allarme Panasonic >>", verrà visualizzata la scheda [Notifica] della pagina "Allarme". (→pagina 157)

1. Impostare l'area di rivelazione del movimento video trascinando il mouse sullo schermo. Quando viene cliccato il pulsante [Tutte], l'intera area diventerà un'area del VMD e verrà applicato automaticamente "1(Bianco)" a "Area".  
→ L'area designata diventerà l'area del VMD "1(Bianco)" e verrà visualizzato il contorno. Quando si impostano 2 - 4 aree del VMD, ciascuna area verrà numerata in ordine. Le aree verranno identificate con i rispettivi colori del contorno. Lo "Stato" del contorno da impostare per l'area diventerà "On".
2. Regolare "Area di rivelazione" e "Sensibilità di rivelazione" utilizzando il cursore di scorrimento. L'"Area di rivelazione" può essere regolata spostando il cursore di scorrimento tra la posizione all'estremità sinistra e la posizione centrale. La "Sensibilità di rivelazione" può essere regolata spostando il cursore di scorrimento tra la posizione all'estremità sinistra e la posizione all'estremità destra. La barra di stato verrà visualizzata nella sezione "Area di rivelazione" per indicare lo stato della rivelazione di movimento dell'area attualmente visualizzata. Quando la barra di stato supera la posizione impostata con il cursore di scorrimento, verrà eseguita l'azione in seguito ad un allarme.

### **Nota**

- Quando l'"Area di rivelazione" non può essere regolata correttamente spostando il cursore di scorrimento, regolare la "Sensibilità di rivelazione" controllando lo stato della rivelazione di movimento.



3. Cliccare il pulsante [Imposta] dopo aver completato le impostazioni.

### **IMPORTANTE**

- L'impostazione non verrà applicata finché non verrà cliccato il pulsante [Imposta].
4. Per disattivare l'area del VMD, cliccare il pulsante [Imposta] dopo aver selezionato "Off" per "Stato" dell'area del VMD da disattivare.
    - Il contorno dell'area del VMD disattivata cambierà con una linea punteggiata. Quando l'area del VMD viene disattivata, non si verificherà nessun allarme nemmeno quando verrà riconosciuto un movimento nell'area.
  5. Per cancellare l'area del VMD, cliccare il pulsante [Cancella] corrispondente all'area da cancellare.
    - Il contorno della rispettiva area del VMD scomparirà.
  6. Cliccare il pulsante [Imposta].
    - Verranno applicate le impostazioni modificate.
  7. Cliccare il pulsante [Indietro] per ritornare alla schermata per selezionare una posizione preselezionata.

## 13.8 Configurazione delle impostazioni riguardanti il rilevamento sonoro [Rilevamento sonoro]

Cliccare la scheda [Rilevamento sonoro] sulla pagina "Allarme". (→pagina 52, pagina 54)

In questa sezione si possono configurare le impostazioni riguardanti il rilevamento sonoro. Quando si supera la soglia di rilevamento sonoro configurata, verrà eseguita l'azione in seguito ad un allarme.

La soglia di rilevamento sonoro può essere regolata in 10 livelli.

Per poter eseguire il rilevamento sonoro, devono essere configurate le impostazioni dell'audio.

(→pagina 135)

### **IMPORTANTE**

- Il pulsante di indicazione del verificarsi di un allarme verrà visualizzato quando viene rilevato un suono dalla funzione di rilevamento sonoro. (→pagina 11)
- Il pulsante di indicazione del verificarsi di un allarme verrà visualizzato anche quando si riceve un ingresso di allarme di un allarme del terminale o di un allarme di comando.
- La notifica può essere ritardata in alcuni ambienti di rete anche quando è selezionato "Tempo reale" per "Modalità di aggiornamento dello stato dell'allarme" sulla scheda [Base] della pagina "Base". (→pagina 58)

## 13 Configurazione delle impostazioni dell'allarme [Allarme]

- La caratteristica del rilevamento sonoro non è progettata per essere utilizzata in situazioni che richiedono alta affidabilità. Non si assume nessuna responsabilità nel caso si verificasse qualsiasi incidente o danno.

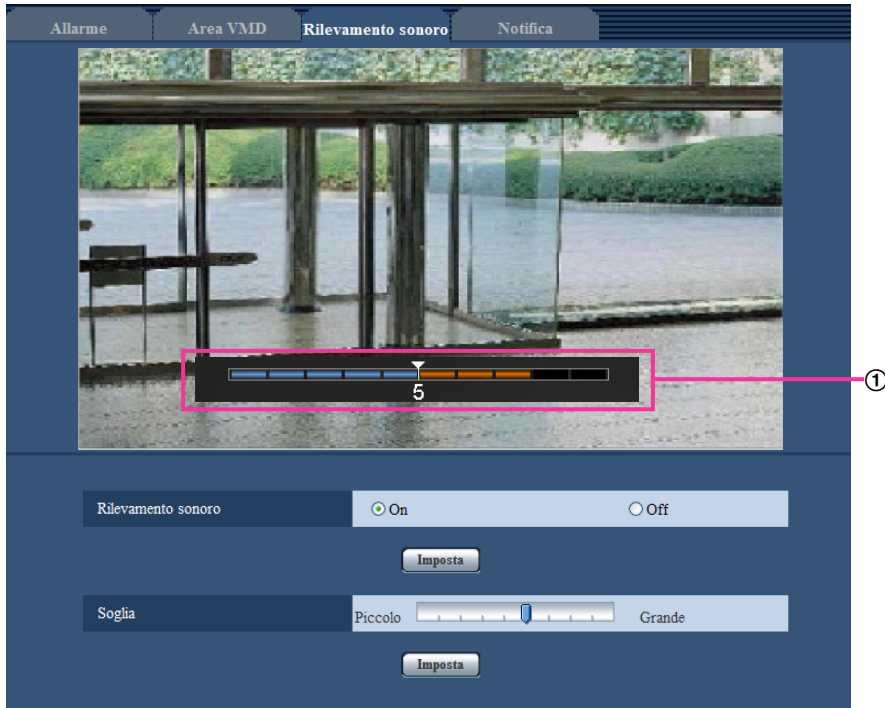

- ① Anteprima  
Visualizza un'anteprima delle impostazioni e dello stato effettivo del rilevamento sonoro.

### [Rilevamento sonoro]

Selezionare "On" o "Off" per determinare se eseguire o meno il rilevamento sonoro.

- **On:** Viene eseguito il rilevamento sonoro.
- **Off:** Non viene eseguito il rilevamento sonoro.
- **Regolazione predefinita:** Off

### Nota

- Il livello del volume per quando viene eseguito il rilevamento sonoro può essere modificato in "Volume di ingresso del microfono(dalla telecamera al PC)" sulla scheda [Audio] della pagina "Immagine/Audio". (→pagina 135)

### [Soglia]

Selezionare il livello al quale la telecamera determina che è presente un suono nell'area attorno alla telecamera durante il rilevamento sonoro.

Se si desidera rilevare soltanto suoni forti, alzare il livello di soglia; se si desidera rilevare anche suoni bassi, abbassare il livello di soglia.

## Configurazione della soglia di rilevamento sonoro

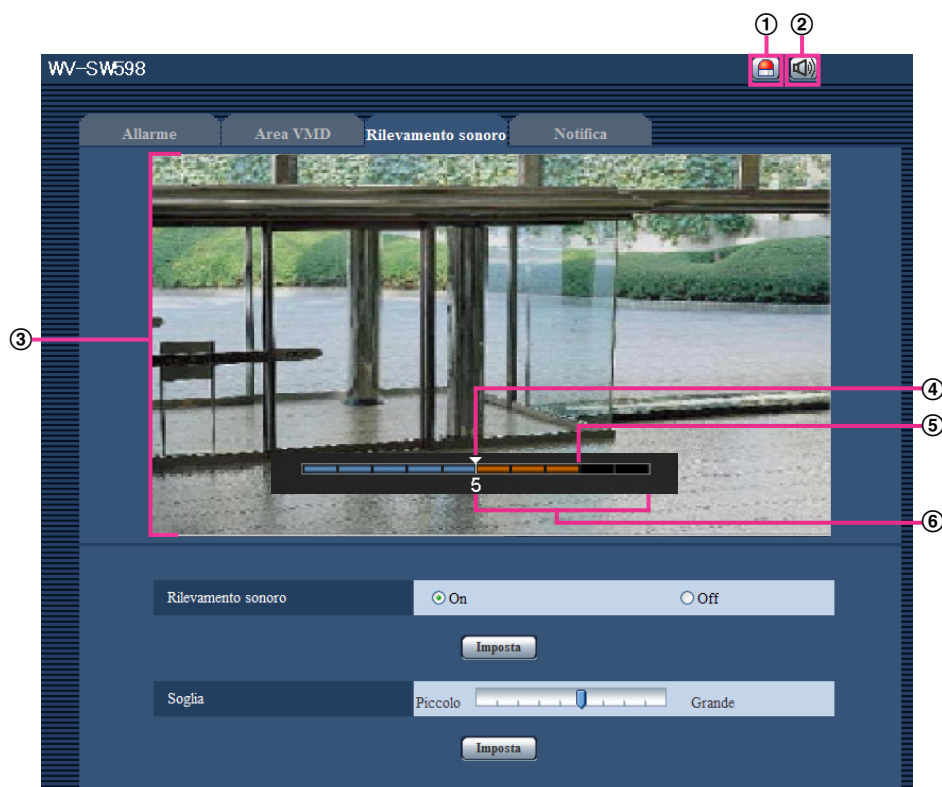

- ① Pulsante di indicazione del verificarsi dell'allarme
  - ② Pulsante dell'ingresso del microfono
  - ③ Schermata di anteprima
  - ④ Livello di soglia
  - ⑤ Livello del volume attuale
  - ⑥ Range di volume da rilevare
1. Verificare il livello di soglia e il livello del volume attuale nella schermata di anteprima.  
→ Il livello del volume configurato in "Volume di ingresso del microfono(dalla telecamera al PC)" sulla scheda [Audio] della pagina "Immagine/Audio" viene visualizzato nell'anteprima.
  2. Regolare la "Soglia" con la barra di scorrimento in modo che sia inferiore al livello del volume che si desidera rilevare.
  3. Regolare il "Volume di ingresso del microfono(dalla telecamera al PC)" sulla scheda [Audio] della pagina "Immagine/Audio" in base alla necessità. (→pagina 135)  
→ Le impostazioni e lo stato effettivo del rilevamento sonoro sono visualizzati nella parte inferiore della schermata di anteprima. Se il livello del volume supera il livello di soglia, viene indicata una barra rossa che indica che è stato rilevato un suono.

Se fossero necessarie ulteriori regolazioni, ripetere dal passaggio 2.

### Nota

- "Rilevamento sonoro" si può utilizzare soltanto quando è selezionato "Ingresso microfono" o "Interattivo/Interattivo(Full-duplex)" per "Trasmissione/ricezione dell'audio" sulla scheda [Audio] della pagina "Immagine/Audio". (→pagina 135)
- Possono essere erroneamente rilevati rumore o altri suoni indesiderati dall'area circostante.
- Soltanto il volume del suono determina se il suono viene o meno rilevato, il tipo di suono non ha importanza.

## 13.9 Configurazione delle impostazioni riguardanti la notifica via e-mail [Notifica]

Cliccare la scheda [Notifica] sulla pagina "Allarme". (→pagina 52, pagina 54)

Si possono configurare le impostazioni riguardanti l'e-mail di allarme. È necessario configurare le impostazioni del server di posta elettronica per eseguire la notifica via e-mail. (→pagina 168)

### Notifica via e-mail

#### [Server di e-mail >>]

Quando viene cliccato "Server di e-mail >>", verrà visualizzata la scheda [E-Mail] della pagina "Server". (→pagina 168)

#### [Notifica via e-mail]

Selezionare "On" o "Off" per determinare se inviare o meno notifica via e-mail conformemente alle impostazioni delle seguenti caselle di opzione "Allarme" e "Diagnosi" di "Destinatario della notifica".

- Quando viene rilevato un allarme ("Allarme")
- Quando è stata effettuata una notifica della capacità rimasta sulla scheda di memoria SD ("Diagnosi")
- Quando la scheda di memoria SD è piena ("Diagnosi")
- Quando la scheda di memoria SD non può essere riconosciuta ("Diagnosi")
- **Regolazione predefinita:** Off

#### [Immagine di allarme in allegato]

Selezionare "On" o "Off" per determinare se allegare o meno un'immagine all'e-mail da inviare quando viene rilevato un allarme.

- **Regolazione predefinita:** Off

**Nota**

- Le impostazioni per “Dimensione di cattura dell'immagine” della sezione “Immagine di allarme” sulla scheda [Allarme] (→pagina 144) verranno applicate alla dimensione dell'immagine da allegare.

**Destinatario della notifica****[Indirizzo 1] - [Indirizzo 4]**

Digitare l'indirizzo e-mail del destinatario. Si possono registrare fino a 4 indirizzi e-mail di destinazione.

- **Casella di opzione [Allarme]:** Quando la casella di opzione è spuntata, verrà eseguita la notifica via e-mail al verificarsi di un allarme.
- **Casella di opzione [Diagnosi]:** Quando la casella di opzione è spuntata, verrà fornita la notifica via e-mail nei casi seguenti.
  - Quando è stata effettuata la notifica della capacità rimasta sulla scheda di memoria SD
  - Quando la scheda di memoria SD è piena
  - Quando la scheda di memoria SD non può essere riconosciuta
- **[Indirizzo e-mail di destinazione]:** Digitare l'indirizzo e-mail del destinatario.
  - **Numero di caratteri disponibile:** Da 3 a 128 caratteri
  - **Caratteri disponibili:** Caratteri alfanumerici, la chiocciola (@), il punto (.), il segno di sottolineatura (\_) e il trattino (-).

Per cancellare l'indirizzo registrato, cliccare il pulsante [Cancella] rispetto all'indirizzo desiderato.

**[Oggetto dell'e-mail]**

Digitare l'oggetto dell'e-mail.

- **Numero di caratteri disponibile:** Da 0 a 50 caratteri

**[Corpo dell'e-mail]**

Digitare il corpo dell'e-mail.

- **Numero di caratteri disponibile:** Da 0 a 200 caratteri

**Nota**

- L'e-mail di notifica verrà inviata con il messaggio “The capacity of the SD memory card is full.” quando la scheda di memoria SD si riempie o “The SD memory card cannot be detected.” quando non si riesce a montare la scheda di memoria SD.

## 13.10 Configurazione delle impostazioni riguardanti il protocollo di allarme Panasonic [Notifica]

Cliccare la scheda [Notifica] sulla pagina “Allarme”. (→pagina 52, pagina 54)

## 13 Configurazione delle impostazioni dell'allarme [Allarme]

In questa sezione si possono configurare le impostazioni riguardanti il protocollo di allarme Panasonic.

Notifica del protocollo di allarme Panasonic	
Protocollo di allarme Panasonic	<input type="radio"/> On <input checked="" type="radio"/> Off
Dati supplementari dell'area dell'allarme (VMD)	<input type="radio"/> On <input checked="" type="radio"/> Off
Porta di destinazione	<input type="text" value="1818"/> (1-65535)
Numero di tentativi	<input type="text" value="2"/>
<input type="button" value="Imposta"/>	
Destinatario della notifica	
	Allarme Diagnosi Indirizzo del server di destinazione
Indirizzo 1	<input type="checkbox"/> <input type="checkbox"/> <input type="text"/> <input type="button" value="Cancella"/>
Notifica per area VMD	<input type="radio"/> On <input checked="" type="radio"/> Off Area ALM No. <input type="text" value="1"/>
Indirizzo 2	<input type="checkbox"/> <input type="checkbox"/> <input type="text"/> <input type="button" value="Cancella"/>
Notifica per area VMD	<input type="radio"/> On <input checked="" type="radio"/> Off Area ALM No. <input type="text" value="1"/>
Indirizzo 3	<input type="checkbox"/> <input type="checkbox"/> <input type="text"/> <input type="button" value="Cancella"/>
Notifica per area VMD	<input type="radio"/> On <input checked="" type="radio"/> Off Area ALM No. <input type="text" value="1"/>
Indirizzo 4	<input type="checkbox"/> <input type="checkbox"/> <input type="text"/> <input type="button" value="Cancella"/>
Notifica per area VMD	<input type="radio"/> On <input checked="" type="radio"/> Off Area ALM No. <input type="text" value="1"/>
Indirizzo 5	<input type="checkbox"/> <input type="checkbox"/> <input type="text"/> <input type="button" value="Cancella"/>
Notifica per area VMD	<input type="radio"/> On <input checked="" type="radio"/> Off Area ALM No. <input type="text" value="1"/>
Indirizzo 6	<input type="checkbox"/> <input type="checkbox"/> <input type="text"/> <input type="button" value="Cancella"/>
Notifica per area VMD	<input type="radio"/> On <input checked="" type="radio"/> Off Area ALM No. <input type="text" value="1"/>
Indirizzo 7	<input type="checkbox"/> <input type="checkbox"/> <input type="text"/> <input type="button" value="Cancella"/>
Notifica per area VMD	<input type="radio"/> On <input checked="" type="radio"/> Off Area ALM No. <input type="text" value="1"/>
Indirizzo 8	<input type="checkbox"/> <input type="checkbox"/> <input type="text"/> <input type="button" value="Cancella"/>
Notifica per area VMD	<input type="radio"/> On <input checked="" type="radio"/> Off Area ALM No. <input type="text" value="1"/>
<input type="button" value="Imposta"/>	

## Notifica del protocollo di allarme Panasonic

### [Protocollo di allarme Panasonic]

Selezionare "On" o "Off" per determinare se inviare o meno notifica tramite il protocollo di allarme Panasonic conformemente alle impostazioni delle seguenti caselle di opzione "Allarme" e "Diagnosi" di "Destinatario della notifica".

- Quando viene rilevato un allarme ("Allarme")
- Quando è stata effettuata una notifica della capacità rimasta sulla scheda di memoria SD ("Diagnosi")
- Quando la scheda di memoria SD è piena ("Diagnosi")
- Quando la scheda di memoria SD non può essere riconosciuta ("Diagnosi")
- **Regolazione predefinita:** Off

### Nota

- Quando è selezionato "On", verrà inviata notifica del verificarsi dell'allarme agli indirizzi del server di destinazione registrati in ordine (per primo l'indirizzo IP 1, per ultimo l'indirizzo IP 8).

**[Dati supplementari dell'area dell'allarme (VMD/Localizzazione automatica)]**

Determinare se inviare o meno notifiche per i numeri delle aree di allarme dell'allarme del VMD e per i numeri delle aree di allarme dell'allarme della localizzazione automatica con il protocollo di allarme Panasonic selezionando On/Off.

- **Regolazione predefinita:** Off

**[Porta di destinazione]**

Selezionare una porta di destinazione per il protocollo di allarme Panasonic dalle seguenti.

- **Intervallo disponibile:** 1 - 65535
- **Regolazione predefinita:** 1818

I numeri della porta riportati di seguito non sono disponibili in quanto sono già utilizzati.

20, 21, 23, 25, 42, 53, 67, 68, 69, 80, 110, 123, 161, 162, 443, 995, 10669, 10670

**[Numero di tentativi]**

Selezionare un numero di tentativi per il protocollo di allarme Panasonic.

- **Intervallo disponibile:** 0-30
- **Regolazione predefinita:** 2

**Destinatario della notifica****[Indirizzo 1] - [Indirizzo 8]**

Digitare l'indirizzo IP di destinazione o il nome dell'ospite del protocollo di allarme Panasonic dai seguenti. Si possono registrare fino a 8 indirizzi dei server di destinazione.

- **Casella di opzione [Allarme]:** Quando la casella di opzione è spuntata, verrà eseguita la notifica di allarme Panasonic al verificarsi di un allarme.
- **Casella di opzione [Diagnosi]:** Quando la casella di opzione è spuntata, verrà fornita la notifica utilizzando il protocollo di allarme Panasonic nei casi seguenti.
  - Quando è stata effettuata la notifica della capacità rimasta sulla scheda di memoria SD
  - Quando la scheda di memoria SD è piena
  - Quando la scheda di memoria SD non può essere riconosciuta
- **[Indirizzo del server di destinazione]:** Digitare l'indirizzo del server di destinazione o il nome dell'ospite.
  - **Caratteri disponibili:** Caratteri alfanumerici, i due punti (:), il punto (.), il segno di sottolineatura (\_) e il trattino (-).

Per cancellare l'indirizzo del server di destinazione registrato, cliccare il pulsante [Cancella] rispettivo all'indirizzo del server di destinazione desiderato.

**[Cooperazione localizzazione automatica]**

Selezionare se eseguire la configurazione della cooperazione della localizzazione automatica.

Quando "Cooperazione localizzazione automatica" è impostato su "On", la notifica dell'allarme è implementata soltanto quando il numero dell'"Area dell'allarme" impostato nell'allarme della localizzazione automatica corrisponde al numero dell'area di allarme. Le notifiche di allarme diverse da quelle degli allarmi della localizzazione automatica non sono implementate. Quando si utilizza la cooperazione della localizzazione automatica, impostare "Allarme localizzazione automatica" su "On (Nell'area dell'allarme preselezionata)" nelle impostazioni della localizzazione automatica. (→pagina 122)

**[Area ALM No.]**

- **Intervallo disponibile:** 1-4
- **Regolazione predefinita:** 1

**IMPORTANTE**

- Quando si digita il nome dell'ospite per "Indirizzo del server di destinazione", si devono configurare le impostazioni del DNS sulla scheda [Rete] della pagina "Rete". (→pagina 173)

### 13 Configurazione delle impostazioni dell'allarme [Allarme]

---

- Confermare che gli indirizzi IP di destinazione siano registrati correttamente. Se un destinatario registrato non esiste, la notifica può essere ritardata.



## 14 Configurazione delle impostazioni riguardanti il riconoscimento dell'immagine [Funz. avanzate]

Sulla pagina "Funz. avanzate" si possono configurare le impostazioni riguardanti la notifica XML. La pagina "Funz. avanzate" comprende la scheda [Notifica XML].

### 14.1 Configurazione delle impostazioni riguardanti la notifica XML [Notifica XML]

Cliccare la scheda [Notifica XML] sulla pagina "Funz. avanzate". In questa sezione si possono configurare le impostazioni riguardanti la notifica XML. La notifica XML notifica al server le informazioni della localizzazione automatica nel formato XML.

Notifica XML		
Notifica XML		
Destinatario 1	Notifica XML	<input type="radio"/> On <input checked="" type="radio"/> Off
	Dati notifica	Dati localizzazione automatica Off
	Intervallo di notifica	Dati localizzazione automatica 1s
Destinatario 2	Notifica XML	<input type="radio"/> On <input checked="" type="radio"/> Off
	Dati notifica	Dati localizzazione automatica Off
	Intervallo di notifica	Dati localizzazione automatica 1s
<input type="button" value="Imposta"/>		
Impostazione del destinatario per la notifica XML		
Destinatario 1	Indirizzo del destinatario	<input type="text"/>
	Numero della porta di destinazione	<input type="text"/>
	Nome del percorso di destinazione	<input type="text"/>
	Nome dell'utente	<input type="text"/>
	Password	<input type="text"/>
Destinatario 2	Indirizzo del destinatario	<input type="text"/>
	Numero della porta di destinazione	<input type="text"/>
	Nome del percorso di destinazione	<input type="text"/>
	Nome dell'utente	<input type="text"/>
	Password	<input type="text"/>
<input type="button" value="Imposta"/>		

## Notifica XML

### [Notifica XML]

Selezionare "On" o "Off" per determinare se notificare o meno le informazioni utilizzando l'XML.

- **Regolazione predefinita:** Off

### [Dati notifica]

Selezionare il tipo di notifica dei dati. Deve essere impostata una delle selezioni.

- **Dati localizzazione automatica**  
Off/Info rivel.(Formato avanz.)  
**Regolazione predefinita:** Off

### [Intervallo di notifica]

Selezionare l'intervallo di notifica.

- **Dati localizzazione automatica**  
1s/2s/3s/4s/5s/6s/10s/15s/20s/30s/1min  
**Regolazione predefinita:** 1s

### Nota

- Quando [Dati notifica] è impostato su "Off", [Intervallo di notifica] può essere impostato soltanto su "1s" o "2s".

## Impostazione del destinatario per la notifica XML

### [Indirizzo del destinatario]

Configurare l'indirizzo IP o il nome dell'ospite del destinatario per la notifica XML.

- **Numero di caratteri disponibile:** Da 1 a 128 caratteri
- **Caratteri disponibili:** Caratteri alfanumerici, il punto (.), il segno di sottolineatura (\_) e il trattino (-).

### [Numero della porta di destinazione]

Configurare le impostazioni del numero della porta per la notifica XML.

I numeri della porta riportati di seguito non sono disponibili in quanto sono già utilizzati.

20, 21, 23, 25, 42, 53, 67, 68, 69, 110, 123, 161, 162, 443, 995, 10669, 10670

### [Nome del percorso di destinazione]

Configurare le impostazioni per la directory di destinazione da utilizzare per la notifica XML.

- **Caratteri disponibili:** Caratteri alfanumerici, il punto (.), il segno di sottolineatura (\_), il trattino (-), la barra (/) e i due punti (:).

### [Nome dell'utente]

Digitare il nome di un utente.

- **Numero di caratteri disponibile:** Da 0 a 32 caratteri
- **Caratteri non disponibili:** " & ; \
- **Regolazione predefinita:** Nessuno (vuoto)

### [Password]

Digitare una password.

- **Numero di caratteri disponibile:** Da 0 a 32 caratteri
- **Caratteri non disponibili:** " &
- **Regolazione predefinita:** Nessuno (vuoto)

## 15 Configurazione delle impostazioni riguardanti l'autenticazione [Gestione utenti]

Sulla pagina "Gestione utenti" si possono configurare le impostazioni riguardanti l'autenticazione, quali le limitazioni di accesso alla telecamera degli utenti e dei PC con un PC o un telefono cellulare/terminale mobile. La pagina "Gestione utenti" comprende la scheda [Autent utente], la scheda [Autent ospite] e la scheda [Sistema].

### 15.1 Configurazione delle impostazioni riguardanti l'autenticazione dell'utente [Autent utente]

Cliccare la scheda [Autent utente] sulla pagina "Gestione utenti". (→pagina 52, pagina 54)

Su questa pagina si possono configurare le impostazioni riguardanti l'autenticazione degli utenti che possono accedere a questa telecamera dal PC o da un telefono cellulare/terminale mobile. Si possono registrare fino a 18 utenti.

#### Nota

- Quando non si riesce a superare l'autenticazione dell'utente (errore di autenticazione) utilizzando lo stesso indirizzo IP (PC) per 8 volte in 30 secondi, l'accesso all'unità verrà negato per un certo lasso di tempo.

#### [Autent utente]

Selezionare "On" o "Off" per determinare se autenticare o meno gli utenti.

- **Regolazione predefinita:** Off

#### [Autenticazione]

Impostare il metodo di autenticazione dell'utente.

**Digest o Basic:** Si utilizza l'autenticazione Digest o Basic.

**Digest:** Si utilizza l'autenticazione Digest.

**Basic:** Si utilizza l'autenticazione Basic.

- **Regolazione predefinita:** Digest o Basic

### **Nota**

- Se è stata modificata l'impostazione [Autenticazione], chiudere il browser web, quindi accedere nuovamente alla telecamera.
- Per altri dispositivi, come i registratori su disco di rete, se non altrimenti dichiarato, l'autenticazione Digest non è supportata. (Al marzo 2013)

### **[Nome dell'utente]**

Digitare il nome di un utente.

- **Numero di caratteri disponibile:** Da 1 a 32 caratteri
- **Caratteri non disponibili:** " & ; ; \
- **Regolazione predefinita:** Nessuno (vuoto)

### **[Password] [Ridigita password]**

Digitare una password.

- **Numero di caratteri disponibile:** Da 4 a 32 caratteri
- **Caratteri non disponibili:** " &
- **Regolazione predefinita:** Nessuno (vuoto)

### **Nota**

- Quando viene digitato il nome di un utente già utilizzato e viene cliccato il pulsante [Imposta], le rispettive informazioni dell'utente verranno sovrascritte.

### **[Livello di accesso]**

Selezionare un livello di accesso dell'utente dai seguenti.

- **1. Amministratore:** Sono consentite tutte le operazioni disponibili della telecamera.
- **2. Controllo cam:** Sono consentiti la visualizzazione delle immagini dalla telecamera ed il controllo della telecamera. La configurazione delle impostazioni della telecamera non è disponibile.
- **3. Soltanto live:** È disponibile soltanto la visualizzazione delle immagini in diretta. La configurazione delle impostazioni della telecamera ed il controllo della telecamera non sono disponibili.
- **Regolazione predefinita:** 3. Soltanto live

### **[Verifica dell'utente]**

Dal menu a discesa di "Verifica dell'utente", si può selezionare l'utente registrato e si possono controllare le informazioni dell'utente selezionato.

L'utente registrato verrà visualizzato con il livello di accesso.

(Esempio: admin [1])

Per cancellare l'utente registrato, cliccare il pulsante [Cancella] dopo aver selezionato l'utente da cancellare.

## 15.2 Configurazione delle impostazioni riguardanti l'autenticazione dell'ospite [Autent ospite]

Cliccare la scheda [Autent ospite] sulla pagina "Gestione utenti". (→pagina 52, pagina 54)

Su questa pagina si possono configurare le impostazioni per limitare l'accesso alla telecamera dei PC (indirizzi IP).

### [Autent ospite]

Selezionare "On" o "Off" per determinare se autenticare o meno l'ospite.

- **Regolazione predefinita:** Off

### [Indirizzo IP]

Digitare l'indirizzo IP del PC al quale consentire l'accesso alla telecamera. Non si può digitare il nome dell'ospite per l'indirizzo IP.

### Nota

- Quando si digita "Indirizzo IP/maschera di sottorete", è possibile limitare i PC in ciascuna sottorete. Ad esempio, quando viene digitato "192.168.0.1/24" e viene selezionato "2. Controllo cam" per il livello di accesso, i PC i cui indirizzi IP sono compresi tra "192.168.0.1" e "192.168.0.254" possono accedere alla telecamera con il livello di accesso "2. Controllo cam".
- Quando viene digitato un indirizzo IP già utilizzato e viene cliccato il pulsante [Imposta], le rispettive informazioni dell'ospite verranno sovrascritte.

### [Livello di accesso]

Selezionare un livello di accesso dell'ospite dai seguenti.

1. Amministratore/ 2. Controllo cam/ 3. Soltanto live

Far riferimento a pagina 163 per ulteriori informazioni circa il livello di accesso.

- **Regolazione predefinita:** 3. Soltanto live

### [Verifica dell'ospite]

Dal menu a discesa di "Verifica dell'ospite", si può selezionare l'ospite registrato e si può controllare l'indirizzo IP dell'ospite selezionato.

L'indirizzo IP registrato verrà visualizzato con il livello di accesso.

(Esempio: 192.168.0.21 [1])

Per cancellare l'ospite registrato, cliccare il pulsante [Cancella] dopo aver selezionato l'indirizzo IP da cancellare.

## 15.3 Configurazione delle impostazioni riguardanti lo stream prioritario [Sistema]

Cliccare la scheda [Sistema] sulla pagina "Gestione utenti". (→pagina 52, pagina 54)

La descrizione seguente è la configurazione dello stream prioritario che può trasmettere le immagini senza deteriorare la qualità dell'immagine e l'intervallo di rinfresco anche quando più utenti accedono contemporaneamente.

The screenshot shows a web interface with three tabs: 'Autent utente', 'Autent ospite', and 'Sistema'. The 'Sistema' tab is active. Below the tabs, there is a section titled 'Stream prioritario' with the following settings:

Attivazione	<input type="radio"/> On <input checked="" type="radio"/> Off
Indirizzo IP di destinazione(1)	<input type="text"/>
Indirizzo IP di destinazione(2)	<input type="text"/>
Tipo di stream	JPEG
Intervallo di rinfresco*	1fps
Dimensione di cattura dell'immagine	1920x1080

At the bottom of the form is a button labeled 'Imposta'.

## Stream prioritario

### [Attivazione]

Selezionare "On" o "Off" per determinare se utilizzare o meno lo stream prioritario.

- **Regolazione predefinita:** Off

### Nota

- Quando si seleziona "On" per "Attivazione" di "Stream prioritario", il numero degli utenti che possono accedere alla telecamera potrà essere limitato.

### [Indirizzo IP di destinazione(1)]

Digitare il primo indirizzo IP di destinazione.

### [Indirizzo IP di destinazione(2)]

Digitare il secondo indirizzo IP di destinazione.

### [Tipo di stream]

Selezionare "JPEG", "H.264(1)" o "H.264(2)".

- **JPEG:** Verranno trasmesse immagini JPEG.
- **H.264(1):** Verranno trasmesse immagini H.264(1).
- **H.264(2):** Verranno trasmesse immagini H.264(2).
- **Regolazione predefinita:** JPEG

### Nota

- Quando è selezionato "Miglior risultato" per "Priorità di trasmissione" di "H.264", il bit rate varierà tra i valori massimo e minimo mentre vengono trasmesse le immagini.

### [Intervallo di rinfresco\*]

Selezionare l'intervallo di rinfresco dai seguenti.

Questa impostazione è disponibile soltanto quando è selezionato "JPEG" per "Tipo di stream".

0,1fps/ 0,2fps/ 0,33fps/ 0,5fps/ 1fps/ 2fps/ 3fps/ 5fps/ 6fps\*/ 10fps\*/ 12fps\*/ 15fps\*/ 30fps\*

- **Regolazione predefinita:** 1fps

### **Nota**

- Quando è selezionato "On" per "Trasmissione di H.264", l'intervallo di trasmissione può essere più lungo rispetto al valore impostato quando si seleziona qualsiasi valore con un asterisco (\*) sulla destra.

### **[Dimensione di cattura dell'immagine]**

Selezionare la dimensione di cattura dell'immagine dalle seguenti.

**Quando è selezionato "2 megapixel [16:9]" per "Modalità di cattura dell'immagine"**

1920x1080/640x360/320x180

**Quando è selezionato "1,3 megapixel [16:9]" per "Modalità di cattura dell'immagine"**

1280x720/640x360/320x180

**Quando è selezionato "1,3 megapixel [4:3]" per "Modalità di cattura dell'immagine"**

1280x960/VGA/QVGA

- **Regolazione predefinita:** 1920x1080

# 16 Configurazione delle impostazioni dei server [Server]

Su questa pagina si possono configurare le impostazioni riguardanti il server di posta elettronica, il server FTP ed il server NTP.

La pagina "Server" comprende la scheda [E-Mail], la scheda [FTP] e la scheda [NTP].

## 16.1 Configurazione delle impostazioni riguardanti il server di posta elettronica [E-Mail]

Cliccare la scheda [E-Mail] sulla pagina "Server". (→pagina 52, pagina 54)

Su questa pagina si possono configurare le impostazioni riguardanti il server di posta elettronica utilizzato per inviare le e-mail di allarme.

### IMPORTANTE

- Quando un terminale che riceve e-mail non è compatibile con la codifica UTF-8, è impossibile ricevere correttamente le e-mail di allarme.

### [Indirizzo del server SMTP]

Digitare l'indirizzo IP o il nome dell'ospite del server SMTP utilizzato per inviare e-mail.

- **Numero di caratteri disponibile:** Da 1 a 128 caratteri
- **Caratteri disponibili:** Caratteri alfanumerici, i due punti (:), il punto (.), il segno di sottolineatura (\_) e il trattino (-).

### [Porta SMTP]

Digitare il numero della porta alla quale vengono inviate le e-mail.

- **Numeri della porta disponibili:** 1-65535
- **Regolazione predefinita:** 25

I numeri della porta riportati di seguito non sono disponibili in quanto sono già utilizzati.

20, 21, 23, 42, 53, 67, 68, 69, 80, 110, 123, 161, 162, 443, 995, 10669, 10670

### [Indirizzo del server POP]

Quando è selezionato "POP prima di SMTP" per "Tipo", digitare l'indirizzo IP o il nome dell'ospite del server POP.



- **Numero di caratteri disponibile:** Da 1 a 128 caratteri
- **Caratteri disponibili:** Caratteri alfanumerici, i due punti (:), il punto (.), il segno di sottolineatura (\_) e il trattino (-).

### **IMPORTANTE**

- Quando si digita il nome dell'ospite per "Indirizzo del server SMTP" o "Indirizzo del server POP", è necessario configurare le impostazioni del DNS sulla scheda [Rete] della pagina "Rete".  
(→pagina 173)

### **[Autenticazione]**

- **Tipo**  
Selezionare il metodo di autenticazione per inviare e-mail dai seguenti.
  - **Nessuno:** Non è necessario superare alcuna autenticazione per inviare e-mail.
  - **POP prima di SMTP:** Innanzitutto è necessario superare l'autenticazione del server POP per utilizzare il server SMTP per inviare e-mail.
  - **SMTP:** È necessario superare l'autenticazione del server SMTP per inviare e-mail.
  - **Regolazione predefinita:** Nessuno

#### **Nota**

- Se non si conosce il metodo di autenticazione per inviare e-mail, rivolgersi all'amministratore della rete.
- **Nome dell'utente**  
Digitare il nome dell'utente per accedere al server.
  - **Numero di caratteri disponibile:** Da 0 a 32 caratteri
  - **Caratteri non disponibili:** " & : ; \
- **Password**  
Digitare la password per accedere al server.
  - **Numero di caratteri disponibile:** Da 0 a 32 caratteri
  - **Caratteri non disponibili:** " &

### **[Indirizzo e-mail del mittente]**

Digitare l'indirizzo e-mail di un mittente.

L'indirizzo e-mail digitato verrà visualizzato nella linea "Da" (mittente) delle e-mail inviate.

- **Numero di caratteri disponibile:** Da 3 a 128 caratteri
- **Caratteri disponibili:** Caratteri alfanumerici, la chiocciola (@), il punto (.), il segno di sottolineatura (\_) e il trattino (-).

## **16.2 Configurazione delle impostazioni riguardanti il server FTP [FTP]**

Cliccare la scheda [FTP] sulla pagina "Server". (→pagina 52, pagina 54)

## 16 Configurazione delle impostazioni dei server [Server]

Su questa pagina si possono configurare le impostazioni riguardanti il server FTP utilizzato per trasmettere le immagini di allarme.

E-mail	FTP	NTP
Indirizzo del server FTP		
Nome dell'utente		
Password		
Porta di controllo: 21 (1-65535)		
Modalità dell'FTP: <input checked="" type="radio"/> Passiva <input type="radio"/> Attiva		
Imposta		

### [Indirizzo del server FTP]

Digitare l'indirizzo IP o il nome dell'ospite del server FTP.

- **Numero di caratteri disponibile:** Da 1 a 128 caratteri
- **Caratteri disponibili:** Caratteri alfanumerici, i due punti (:), il punto (.), il segno di sottolineatura (\_) e il trattino (-).

### **IMPORTANTE**

- Quando si digita il nome dell'ospite per "Indirizzo del server FTP", è necessario configurare le impostazioni del DNS sulla scheda [Rete] della pagina "Rete". (→pagina 173)

### [Nome dell'utente]

Digitare il nome dell'utente (nome di login) per accedere al server FTP.

- **Numero di caratteri disponibile:** Da 1 a 32 caratteri
- **Caratteri non disponibili:** " & ; \

### [Password]

Digitare la password per accedere al server FTP.

- **Numero di caratteri disponibile:** Da 0 a 32 caratteri
- **Caratteri non disponibili:** " &

### [Porta di controllo]

Digitare il numero di una porta di controllo da utilizzare per il server FTP.

- **Numeri della porta disponibili:** 1-65535
- **Regolazione predefinita:** 21

I numeri della porta riportati di seguito non sono disponibili in quanto sono già utilizzati.  
20, 23, 25, 42, 53, 67, 68, 69, 80, 110, 123, 161, 162, 443, 995, 10669, 10670

### [Modalità dell'FTP]

Selezionare "Passiva" o "Attiva" per la modalità FTP.

Normalmente, selezionare "Passiva". Se fosse impossibile collegarsi dopo aver selezionato "Passiva", tentare il collegamento dopo aver selezionato "Attiva".

- **Regolazione predefinita:** Passiva

## 16.3 Configurazione delle impostazioni riguardanti il server NTP [NTP]

Cliccare la scheda [NTP] sulla pagina “Server”. (→pagina 52, pagina 54)

Su questa pagina si possono configurare le impostazioni riguardanti il server NTP quali l'indirizzo del server NTP, il numero della porta, etc.

### IMPORTANTE

- Utilizzare un server NTP quando è necessaria un'impostazione di ora e data più accurata per il funzionamento del sistema.

### [Regolazione dell'orario]

Selezionare il metodo di regolazione dell'orario dai seguenti. L'orario regolato con il metodo selezionato verrà utilizzato come orario standard della telecamera.

- **Manuale:** L'orario impostato sulla scheda [Base] sulla pagina “Base” verrà utilizzato come orario standard della telecamera.
- **Sincronizzazione con il server NTP:** L'orario regolato automaticamente mediante la sincronizzazione con il server NTP verrà utilizzato come orario standard della telecamera.
- **Regolazione predefinita:** Manuale

### [Impostazione dell'indirizzo del server NTP]

Quando si seleziona “Sincronizzazione con il server NTP” per “Regolazione dell'orario”, selezionare il metodo di acquisizione dell'indirizzo del server NTP dai seguenti.

- **Auto:** Ottiene l'indirizzo del server NTP dal server DHCP.
- **Manuale:** L'indirizzo del server NTP verrà inserito manualmente in “Indirizzo del server NTP”.
- **Regolazione predefinita:** Manuale

### IMPORTANTE

- Quando si ottiene l'indirizzo del server NTP dal server DHCP, è necessario selezionare “DHCP”, “Auto(AutoIP)” o “Auto (Avanzata)” per “Impostazioni di rete” sulla scheda [Rete] della pagina “Rete”. (→pagina 173)

### [Indirizzo del server NTP]

Quando è selezionato “Manuale” per “Impostazione dell'indirizzo del server NTP”, digitare l'indirizzo IP o il nome dell'ospite del server NTP.

- **Numero di caratteri disponibile:** Da 1 a 128 caratteri
- **Caratteri disponibili:** Caratteri alfanumerici, i due punti (:), il punto (.), il segno di sottolineatura (\_) e il trattino (-).
- **Regolazione predefinita:** Nessuno (vuoto)

### **IMPORTANTE**

- Quando si digita il nome dell'ospite per "Indirizzo del server NTP", è necessario configurare le impostazioni del DNS sulla scheda [Rete] della pagina "Rete". (→pagina 173)

### **[Porta NTP]**

Digitare il numero di una porta del server NTP.

- **Numeri della porta disponibili:** 1 - 65535
- **Regolazione predefinita:** 123

I numeri della porta riportati di seguito non sono disponibili in quanto sono già utilizzati.

20, 21, 23, 25, 42, 53, 67, 68, 69, 80, 110, 161, 162, 443, 995, 10669, 10670

### **[Intervallo della regolazione dell'orario]**

Selezionare un intervallo (1 - 24 ore: in intervalli di 1 ora) per la sincronizzazione con il server NTP.

- **Regolazione predefinita:** 1ora

# 17 Configurazione delle impostazioni di rete [Rete]

Sulla pagina “Rete” si possono configurare le impostazioni di rete e le impostazioni riguardanti DDNS (Dynamic DNS - DNS dinamico) e SNMP (Simple Network Management Protocol - Protocollo di gestione di rete semplice).

La pagina “Rete” comprende la scheda [Rete], la scheda [DDNS], la scheda [SNMP] e la scheda [Trasm imm FTP].

## 17.1 Configurazione delle impostazioni di rete [Rete]

Cliccare la scheda [Rete] sulla pagina “Rete”. (→pagina 52, pagina 54)

Per configurare le impostazioni di rete sono necessarie le seguenti informazioni. Rivolgersi all'amministratore della rete o al proprio fornitore di servizi Internet.

- Indirizzo IP
- Maschera di sottorete
- Gateway predefinito (quando si utilizza il server/router gateway)
- Porta HTTP
- Indirizzo del DNS primario, Indirizzo del DNS secondario (quando si utilizza il DNS)

The screenshot displays a network configuration interface with the following sections:

- Rete IPv4:**
  - Impostazioni di rete: Auto (Avanzata)
  - Indirizzo IPv4: 192.168.0.10
  - Maschera di sottorete: 255.255.255.0
  - Gateway predefinito: 192.168.0.1
  - DNS: Auto (selected), Manuale
  - Indirizzo del DNS primario: [ ]
  - Indirizzo del DNS secondario: [ ]
- Rete IPv6:**
  - Manuale: On (selected), Off
  - Indirizzo IPv6: [ ]
  - Gateway predefinito: [ ]
  - DHCPv6: On (selected), Off
  - Indirizzo del DNS primario: [ ]
  - Indirizzo del DNS secondario: [ ]
- Connessione:**
  - Porta HTTP: 80 (1-65535)
  - Velocità della linea: Auto
  - Dimensione massima del pacchetto RTP: Illimitata (1500byte) (selected), Limitata (1280byte)
  - Dimensione massima del segmento HTTP (MSS): Illimitata (1460byte)
  - Imposta
- UPnP:**
  - Port forwarding automatico: On (selected), Off
  - Collegamento della telecamera: On (selected), Off
  - Imposta
- HTTPS:**
  - Generazione chiave CRT: Eseguì
  - Certificato auto-firmato:
    - Generazione: Eseguì
    - Informazioni: Non generato (Generazione, Installazione)
  - Certificato CA:
    - Generazione CSR: Eseguì
    - Installazione certificato CA: [ ] (Scegli, Eseguì)
    - Informazioni: Inesistente (Generazione, Installazione)
  - Collegamento: HTTP
  - Porta HTTPS: 443 (1-65535)
  - Imposta
- Accesso FTP alla telecamera:**
  - Consenti (selected), Vieta
  - Imposta
- Controllo della larghezza di banda (vel rate):**
  - Illimitato
  - Imposta
- Configurazione facile dell'IP:**
  - Soltanto 20min (selected), Senza limitazione
  - Imposta

## Rete IPv4

### [Impostazioni di rete]

Selezionare il metodo di configurazione dell'indirizzo IP dai seguenti.

- **Statico:** L'indirizzo IP viene configurato inserendolo manualmente in "Indirizzo IPv4".
- **DHCP:** L'indirizzo IP viene configurato utilizzando la funzione DHCP.
- **Auto(AutoIP):** L'indirizzo IP viene configurato utilizzando la funzione DHCP. Quando il server DHCP non viene trovato, l'indirizzo IP viene configurato automaticamente.
- **Auto (Avanzata):** Utilizzando la funzione DHCP, si fa riferimento alle informazioni sull'indirizzo di rete e viene configurato sulla telecamera un indirizzo IP inutilizzato come indirizzo IP statico. L'indirizzo IP configurato viene determinato automaticamente dalla telecamera nel range della maschera di sottorete. Quando il server DHCP non viene trovato, l'indirizzo IP viene impostato su 192.168.0.10.
- **Regolazione predefinita:** Auto (Avanzata)

**Nota**

- Quando è selezionato “Auto(AutoIP)” e l’indirizzo IP non può essere acquisito dal server DHCP, verrà cercato un indirizzo IP non utilizzato nella stessa rete tra 169.254.1.0 e 169.254.254.255.

**[Indirizzo IPv4]**

Quando non si utilizza la funzione DHCP, digitare l’indirizzo IP della telecamera. Non digitare un indirizzo IP già utilizzato (per i PC e le altre telecamere di rete).

- **Regolazione predefinita:** 192.168.0.10

**Nota**

- Più indirizzi IP non sono disponibili anche quando si utilizza la funzione DHCP. Rivolgersi all’amministratore di rete per ulteriori informazioni circa le impostazioni del server DHCP.

**[Maschera di sottorete]**

Quando non si utilizza la funzione DHCP, digitare la maschera di sottorete della telecamera.

- **Regolazione predefinita:** 255.255.255.0

**[Gateway predefinito]**

Quando non si utilizza la funzione DHCP, digitare il gateway predefinito della telecamera.

- **Regolazione predefinita:** 192.168.0.1

**Nota**

- Più indirizzi IP per il gateway predefinito non sono disponibili anche quando si utilizza la funzione DHCP. Rivolgersi all’amministratore di rete per ulteriori informazioni circa le impostazioni del server DHCP.

**[DNS]**

Determinare come impostare l’indirizzo del server DNS selezionando “Auto” (ottenere automaticamente l’indirizzo) o “Manuale” (digitare l’indirizzo del server DNS). Quando si seleziona “Manuale”, è necessario configurare le impostazioni per il DNS.

Quando si utilizza la funzione DHCP, è possibile ottenere automaticamente l’indirizzo del DNS selezionando “Auto”.

Rivolgersi all’amministratore di rete per ulteriori informazioni circa le impostazioni.

- **Regolazione predefinita:** Auto

**[Indirizzo del DNS primario], [Indirizzo del DNS secondario]**

Quando è selezionato “Manuale” per “DNS”, digitare l’indirizzo IP del server DNS.

Rivolgersi all’amministratore di rete circa l’indirizzo IP del server DNS.

**Rete IPv6****[Manuale]**

Selezionare “On” o “Off” per determinare se configurare manualmente o meno l’indirizzo IP per la rete IPv6 (Indirizzo IPv6).

- **On:** Digitare manualmente un indirizzo IPv6.
- **Off:** L’inserimento manuale di un indirizzo IPv6 non sarà più disponibile.
- **Regolazione predefinita:** Off

**[Indirizzo IPv6]**

Quando si seleziona “On” per “Manuale”, è necessario digitare manualmente l’indirizzo IPv6. Non digitare un indirizzo già utilizzato.

### **Nota**

- Quando ci si collega all'indirizzo IPv6 configurato manualmente al di fuori del router, utilizzare un router compatibile con IPv6 e attivare la funzione di assegnazione automatica dell'indirizzo IPv6. In questo caso, è necessario configurare l'indirizzo IPv6 includendo le informazioni del prefisso fornite dal router compatibile con IPv6. Far riferimento ai manuali forniti con il router per ulteriori informazioni.

### **[Gateway predefinito]**

Quando è selezionato "On" per "Manuale" della rete IPv6, digitare il gateway predefinito della rete IPv6 della telecamera.

**Regolazione predefinita:** Nessuno (vuoto)

### **[DHCPv6]**

Selezionare "On" o "Off" per determinare se utilizzare o meno la funzione DHCP IPv6.

Configurare il server DHCP in modo da non assegnare gli stessi indirizzi IP utilizzati per le altre telecamere di rete ed i PC il cui indirizzo IP è unico. Rivolgersi all'amministratore di rete per ulteriori informazioni circa le impostazioni del server.

- **Regolazione predefinita:** Off

### **[Indirizzo del DNS primario], [Indirizzo del DNS secondario]**

Digitare l'indirizzo IPv6 del server DNS. Rivolgersi all'amministratore di rete circa l'indirizzo IPv6 del server DNS.

## Comune

### **[Porta HTTP]**

Assegnare i numeri delle porte indipendentemente.

- **Numeri della porta disponibili:** 1 - 65535
- **Regolazione predefinita:** 80

I numeri della porta riportati di seguito non sono disponibili in quanto sono già utilizzati.

20, 21, 23, 25, 42, 53, 67, 68, 69, 110, 123, 161, 162, 443, 554, 995, 10669, 10670, 59000 - 61000

### **[Velocità della linea]**

Selezionare la velocità di linea per la trasmissione dei dati dalle seguenti. Si consiglia di utilizzare la regolazione predefinita "Auto".

- **Auto:** La velocità della linea verrà applicata automaticamente.
- **100M-Full:** 100 Mbps full-duplex
- **100M-Half:** 100 Mbps half-duplex
- **10M-Full:** 10 Mbps full-duplex
- **10M-Half:** 10 Mbps half-duplex
- **Regolazione predefinita:** Auto

### **[Dimensione massima del pacchetto RTP]**

Selezionare "Illimitata(1500byte)" o "Limitata(1280byte)" per determinare se limitare o meno la dimensione del pacchetto RTP quando si osservano le immagini dalla telecamera utilizzando il protocollo RTP. Si consiglia di utilizzare la regolazione predefinita "Illimitata(1500byte)".

Quando la dimensione del pacchetto RTP è limitata nella linea di rete utilizzata, selezionare "Limitata(1280byte)". Rivolgersi all'amministratore di rete per ulteriori informazioni circa la dimensione massima del pacchetto nella linea di rete.

- **Regolazione predefinita:** Illimitata(1500byte)



**[Dimensione massima del segmento HTTP(MSS)]**

Selezionare “Illimitata(1460byte)”, “Limitata(1280byte)” o “Limitata(1024byte)” per determinare se limitare o meno la dimensione massima del segmento (MSS) quando si osservano le immagini dalla telecamera utilizzando il protocollo HTTP. Si consiglia di utilizzare questa caratteristica con l'impostazione predefinita. Quando l'MSS è limitata nella linea di rete utilizzata, selezionare “Limitata(1024byte)” o “Limitata(1280byte)”. Rivolgersi all'amministratore di rete per ulteriori informazioni circa l'MSS nella linea di rete.

- **Regolazione predefinita:** Illimitata(1460byte)

**UPnP**

Questa telecamera supporta l'UPnP (Universal Plug and Play). Utilizzando la funzione UPnP, si rende possibile configurare quanto segue automaticamente.

- Configurazione della funzione di port forwarding del router (Tuttavia è necessario un router che supporta l'UPnP.) Questa configurazione è utile quando si accede alla telecamera via Internet o da un telefono cellulare/terminale mobile.
- Il rinfresco automatico del collegamento alla telecamera che viene creato sulla cartella [Risorse di rete] (cartella [Rete] quando si utilizza Windows 8, Windows 7, o Windows Vista) del PC anche quando cambia l'indirizzo IP della telecamera.

**[Port forwarding automatico]**

Selezionare “On” o “Off” per determinare se utilizzare o meno la funzione di port forwarding del router. Per utilizzare la funzione di port forwarding, il router utilizzato deve supportare l'UPnP e l'UPnP deve essere attivato.

- **Regolazione predefinita:** Off

**Nota**

- A causa del port forwarding, il numero della porta può talvolta essere cambiato. Quando il numero viene cambiato, è necessario cambiare i numeri della porta registrati nel PC e sui registratori, etc.
- La funzione UPnP è disponibile quando la telecamera è collegata alla rete IPv4. L'IPv6 non è supportato.
- Per controllare se il port forwarding automatico è configurato correttamente, cliccare la scheda [Stato] sulla pagina “Manutenzione”, quindi verificare che sia visualizzato “Abilita” per “Stato” di “UPnP”. (→pagina 212)  
Se non fosse visualizzato “Abilita”, far riferimento a “Impossibile accedere alla telecamera via Internet.” nella sezione “23 Correzione dei difetti di funzionamento”. (→pagina 227)

**[Collegamento della telecamera]**

Selezionare se creare o meno il collegamento alla telecamera sulla cartella [Risorse di rete] (cartella [Rete] quando si utilizza Windows 8, Windows 7, o Windows Vista) del PC. Se si desidera creare il collegamento, selezionare “On”.

Per utilizzare la funzione di collegamento alla telecamera, attivare anticipatamente l'UPnP del PC.

- **Regolazione predefinita:** Off

**Nota**

- Per visualizzare il collegamento alla telecamera sulla cartella [Risorse di rete] (cartella [Rete] quando si utilizza Windows 8, Windows 7, o Windows Vista) del PC, è necessario aggiungere il componente di Windows. Far riferimento a quanto segue per attivare la funzione UPnP.

**Per Windows XP**

[Start] → [Impostazioni] → [Pannello di controllo] → [Installazione applicazioni] → [Aggiungi/Rimuovi componenti Windows] → selezionare [Servizi di Rete] → [Dettagli] → selezionare la casella [Client rilevamento e controllo periferiche gateway Internet] e [Interfaccia utente UPnP] → [OK] → [Avanti] → Completato

**Per Windows Vista**

[Start] → [Pannello di controllo] → [Rete e Internet] → [Centro connessioni di rete e condivisione] → espandere la sezione [Individuazione rete] di [Condivisione e individuazione] → selezionare [Attiva individuazione rete] → cliccare [Applica] → Completato

### **Per Windows 7**

[Start] → [Pannello di controllo] → [Rete e Internet] → [Centro connessioni di rete e condivisione] → selezionare [Attiva individuazione rete] di [Individuazione rete] di [Modifica impostazioni di condivisione avanzate...] → cliccare [Salva cambiamenti] → Completato

### **Per Windows 8**

[Start] → selezionare [App] → [Pannello di controllo] → [Rete e Internet] → [Centro connessioni di rete e condivisione] → selezionare [Attiva individuazione rete] di [Individuazione rete] di [Modifica impostazioni di condivisione avanzate] → cliccare [Salva modifiche] → Completato

## HTTPS

È possibile incrementare la sicurezza della rete crittografando l'accesso alle telecamere utilizzando la funzione HTTPS. Far riferimento a pagina 181 per come configurare le impostazioni HTTPS.

### **[Generazione chiave CRT]**

Viene generata la chiave CRT (chiave crittografica SSL) utilizzata per il protocollo HTTPS. Per generare la chiave CRT, cliccare il pulsante [Esegui] per visualizzare il riquadro di dialogo "Generazione chiave CRT".

### **[Certificato auto-firmato - Generazione]**

La telecamera autogenera il certificato di sicurezza utilizzato per il protocollo HTTPS. (Certificato auto-firmato) Per generare il certificato auto-firmato, cliccare il pulsante [Esegui] per visualizzare il riquadro di dialogo "Certificato auto-firmato - Generazione".

### **[Certificato auto-firmato - Informazioni]**

Visualizza le informazioni del certificato auto-firmato.

Quando viene cliccato il pulsante [Conferma], le informazioni registrate del certificato auto-firmato verranno visualizzate nel riquadro di dialogo "Certificato auto-firmato - Conferma".

Quando viene cliccato il pulsante [Cancella], il certificato auto-firmato generato verrà cancellato.

### **[Certificato CA - Generazione CSR]**

Quando si utilizza il certificato di sicurezza emesso da una CA (Certificate Authority) come certificato di sicurezza utilizzato per il protocollo HTTPS, verrà generato il CSR (Certificate Signing Request).

Per generare il CSR, cliccare il pulsante [Esegui] per visualizzare la finestra di dialogo "Certificato CA - Generazione CSR".

### **[Certificato CA - Installazione certificato CA]**

Installa il certificato del server (certificato di sicurezza) emesso da una CA (Certificate Authority) e visualizza le informazioni del certificato del server installato.

Per installare il certificato del server, cliccare il pulsante [Sfoglia...] per visualizzare il riquadro di dialogo [Apri], selezionare il file del certificato del server emesso da una CA e cliccare il pulsante [Esegui].

Se il certificato del server è già installato, verrà visualizzato il nome del file del certificato del server installato.

### **[Certificato CA - Informazioni]**

Visualizza le informazioni del certificato del server.

Quando si clicca il pulsante [Conferma], le informazioni registrate del certificato del server installato verranno visualizzate nel riquadro di dialogo "Certificato CA - Conferma". Se il certificato del server non è installato, verrà visualizzato il contenuto del file CSR generato.

Quando si clicca il pulsante [Cancella], il certificato del server installato verrà cancellato.

**IMPORTANTE**

- Prima di cancellare il certificato del server (certificato di sicurezza) valido, confermare che ci sia un file di backup sul PC o su un altro supporto. Il file di backup sarà necessario quando si installerà nuovamente il certificato del server.

**[Collegamento]**

Selezionare il protocollo utilizzato per il collegamento alla telecamera.

- **HTTP:** Soltanto il collegamento HTTP è disponibile.
- **HTTPS:** Soltanto il collegamento HTTPS è disponibile.
- **Regolazione predefinita:** HTTP

**[Porta HTTPS]**

Designare il numero della porta HTTPS da utilizzare.

- **Numeri della porta disponibili:** 1 - 65535
- **Regolazione predefinita:** 443

I numeri della porta riportati di seguito non sono disponibili in quanto sono già utilizzati.

20, 21, 23, 25, 42, 53, 67, 68, 69, 80, 110, 123, 161, 162, 554, 995, 10669, 10670, 59000-61000

**Nota**

- La telecamera verrà riavviata dopo che è stata modificata l'impostazione del collegamento.
- **Quando si utilizza il certificato auto-firmato:**  
Se si accede alla telecamera utilizzando il protocollo HTTPS per la prima volta, verrà visualizzata la finestra di avvertimento. In questo caso, seguire le istruzioni della procedura guidata per installare il certificato auto-firmato (di sicurezza). (→pagina 189)
- **Quando si utilizza il certificato del server:**  
Installare anticipatamente il certificato radice ed il certificato intermedio sul browser utilizzato. Seguire le istruzioni della CA per come ottenere ed installare questi certificati.
- Quando si accede alla telecamera utilizzando il protocollo HTTPS, l'intervallo di rinfresco ed il frame rate delle immagini possono diminuire.
- Quando si accede alla telecamera utilizzando il protocollo HTTPS, può occorrere tempo per visualizzare le immagini.
- Quando si accede alla telecamera utilizzando il protocollo HTTPS, le immagini possono essere distorte o l'audio può essere interrotto.
- Il numero massimo di accessi contemporanei degli utenti varia a seconda della dimensione massima dell'immagine e del formato di trasmissione.

**[Accesso FTP alla telecamera]**

Selezionare "Consenti" o "Vieta" per determinare se consentire o proibire l'accesso FTP alla telecamera.

- **Regolazione predefinita:** Vieta

**[Controllo della larghezza di banda(bit rate)]**

Selezionare il bit rate totale per la trasmissione dei dati dai seguenti.

Illimitato/ 64kbps/ 128kbps/ 256kbps/ 384kbps/ 512kbps/ 768kbps/ 1024kbps/ 2048kbps/ 4096kbps/ 8192kbps

- **Regolazione predefinita:** Illimitato

**Nota**

- Quando si seleziona "64kbps", selezionare "Off" per "Trasmissione/ricezione dell'audio" sulla scheda "Audio". (→pagina 135)
- Selezionare "128kbps" o una velocità superiore per eseguire simultaneamente la trasmissione in diretta di immagini JPEG e la trasmissione periodica di immagini all'FTP.

- Quando “Controllo della larghezza di banda(bit rate)” è impostato su un valore basso, la ripresa di un’immagine utilizzando il pulsante foto istantanea può non funzionare a seconda dell’ambiente di utilizzo. In questo caso, selezionare “QVGA” per “Dimensione di cattura dell’immagine” di “JPEG” sulla scheda [JPEG/H.264] oppure impostare “Impostazione della qualità dell’immagine” di “JPEG” su un valore più basso.

**[Configurazione facile dell’IP]**

Selezionare “Soltanto 20min” o “Senza limitazioni” per determinare per quanto tempo può essere consentita l’operazione di impostazione della rete utilizzando il “IP Setting Software” di Panasonic.

- **Soltanto 20min:** L’operazione di impostazione della rete rete utilizzando l’“IP Setting Software” di Panasonic è consentita per 20 minuti da quando viene avviata la telecamera.
- **Senza limitazioni:** L’operazione di impostazione della rete utilizzando l’“IP Setting Software” di Panasonic è consentita senza limitazioni di tempo.
- **Regolazione predefinita:** Soltanto 20min

**Nota**

- La visualizzazione delle informazioni della telecamera utilizzando l’“IP Setting Software” di Panasonic è consentita senza limitazioni di tempo e si possono aprire le immagini della telecamera.
- Rivolgersi all’amministratore di rete per gli indirizzi di ciascun server.
- La funzione di port forwarding trasforma un indirizzo IP globale in un indirizzo IP privato, e “Mascheramento di IP statico” e “Traduzione degli indirizzi di rete (NAT)” hanno questa funzione. Questa funzione deve essere impostata in un router.
- Per accedere alla telecamera via Internet collegando la telecamera ad un router, è necessario assegnare un numero di porta HTTP rispettivo per ogni telecamera e la traduzione degli indirizzi utilizzando la funzione di port forwarding del router. Per ulteriori informazioni, far riferimento al manuale di istruzioni del router utilizzato.

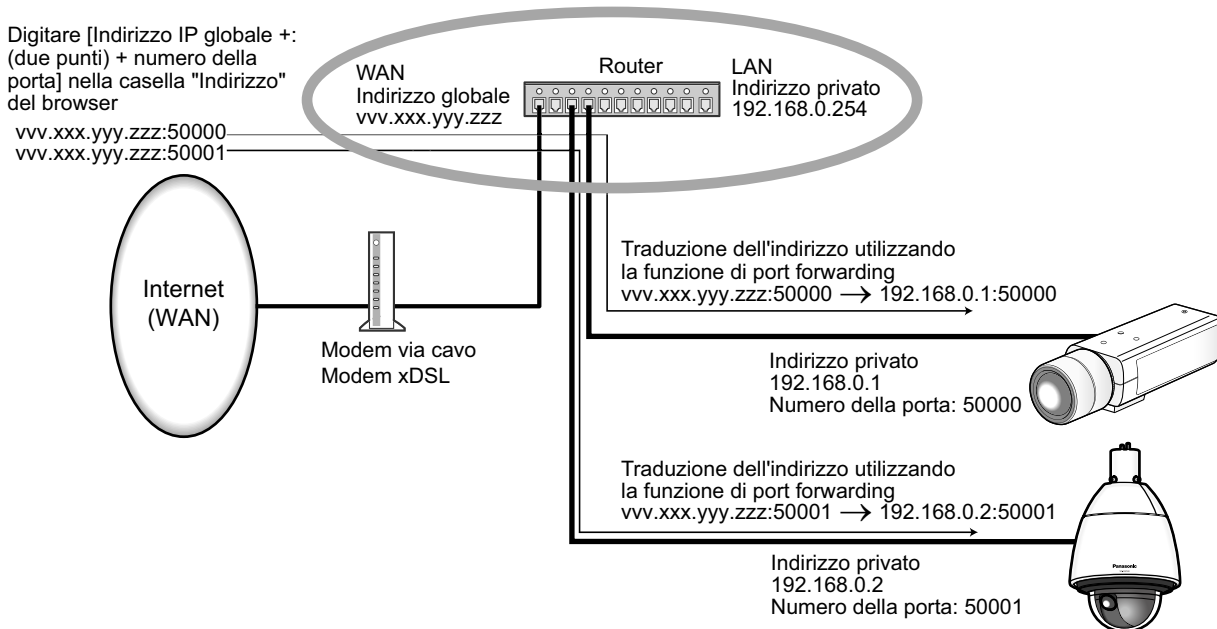

## 17.2 Configurazione delle impostazioni HTTPS

Cliccare la scheda [Rete] sulla pagina "Rete". (→pagina 52, pagina 54)

Su questa pagina si possono configurare le impostazioni riguardanti il protocollo HTTPS che può migliorare la sicurezza della rete crittografando l'accesso alle telecamere.

Le impostazioni HTTPS verranno configurate con la procedura seguente.

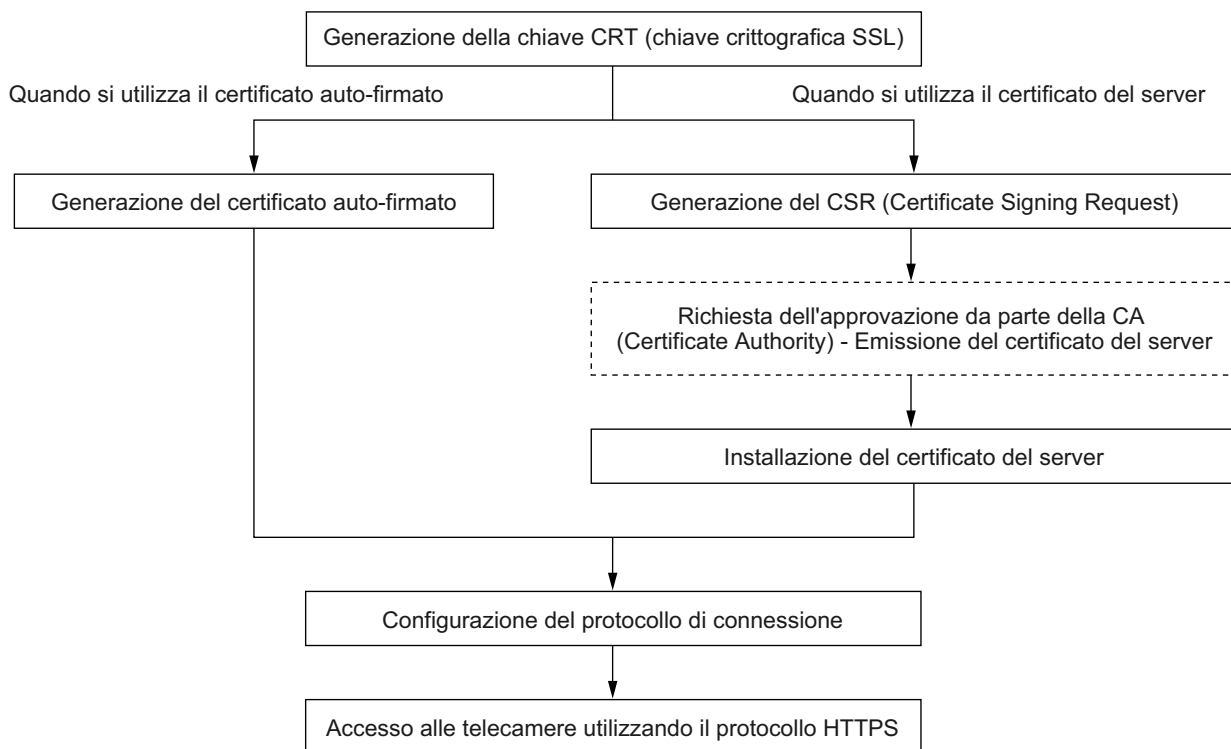

HTTPS	
Generazione chiave CRT <input type="button" value="Esegui"/>	
Certificato auto-firmato	Generazione <input type="button" value="Esegui"/>
	Informazioni Non generato <input type="button" value="Conferma"/> <input type="button" value="Cancella"/>
Certificato CA	Generazione CSR <input type="button" value="Esegui"/>
	Installazione certificato CA <input type="text"/> <input type="button" value="Sfoglia..."/> <input type="button" value="Esegui"/>
	Informazioni Invalido <input type="button" value="Conferma"/> <input type="button" value="Cancella"/>
Collegamento	HTTP <input type="button" value="Imposta"/>
Porta HTTPS	443 (1-65535)

- ① Generazione della chiave CRT (chiave crittografica SSL) (→pagina 182)
- ② Generazione del certificato auto-firmato (→pagina 183)
- ③ Generazione del CSR (Certificate Signing Request) (→pagina 185)
- ④ Installazione del certificato del server (→pagina 187)
- ⑤ Configurazione del protocollo di connessione (→pagina 188)

**Nota**

- Per utilizzare il certificato del server, è necessario richiedere l'approvazione e l'emissione del certificato del server da parte della CA.
- È disponibile sia il certificato auto-firmato sia il certificato del server. Se sono installati entrambi, il certificato del server verrà utilizzato anteriormente al certificato auto-firmato.

## 17.2.1 Generazione della chiave CRT (chiave crittografica SSL)

**IMPORTANTE**

- Quando il certificato auto-firmato o il certificato del server è valido, è impossibile generare la chiave CRT.
  - Quando si utilizza il certificato del server, la dimensione della chiave disponibile varia a seconda della dimensione della chiave disponibile memorizzata nella cache anticipatamente.
  - Per generare la chiave CRT, può occorrere circa 1 minuto quando la dimensione della chiave è 1024 bit e circa 2 minuti quando la dimensione della chiave è 2048 bit. Non utilizzare il browser web finché non viene completata la generazione della chiave CRT. Mentre si sta generando la chiave CRT, l'intervallo di refresh e la velocità della linea possono diminuire.
1. Cliccare il pulsante [Esegui] di "Generazione chiave CRT".  
→ Verrà visualizzato il riquadro di dialogo "Generazione chiave CRT".

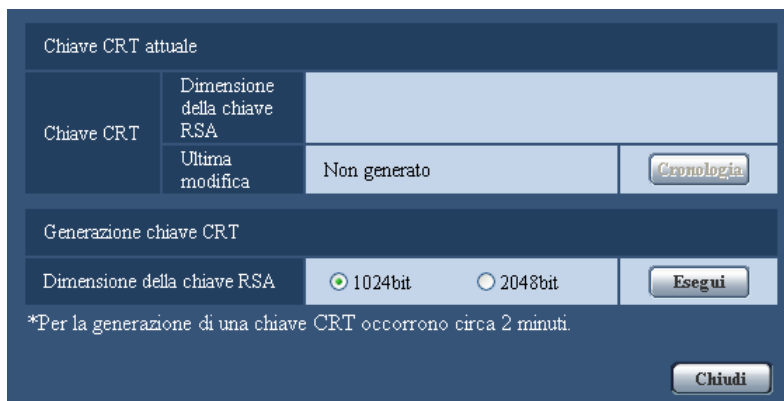

2. Selezionare "1024bit" o "2048bit" per la lunghezza del CRT da generare per "Generazione chiave CRT" - "Dimensione della chiave RSA".

**Nota**

- Per utilizzare il certificato del server, seguire le richieste dalla CA riguardo alla dimensione della chiave RSA.

3. Cliccare il pulsante [Esegui].

→ Verrà avviata la generazione della chiave CRT. Una volta terminata la generazione, verranno visualizzate la dimensione della chiave e ora e data della generazione su "Chiave CRT attuale".

**Nota**

- Per cambiare (o aggiornare) la chiave CRT generata, eseguire i passaggi da 1 a 3. La chiave CRT, il certificato auto-firmato e il certificato del server sono validi come insieme. Quando si cambia la chiave CRT, è necessario rigenerare il certificato auto-firmato o richiedere nuovamente il certificato del server.
- Quando viene aggiornata la chiave CRT, viene salvata la voce di registro della chiave CRT precedente. Quando si clicca il pulsante [Cronologia] di "Chiave CRT attuale" sul riquadro di dialogo "Generazione chiave CRT", verrà visualizzato il riquadro di dialogo "Chiave CRT precedente" ed è possibile controllare la dimensione della chiave ed ora e data di generazione della chiave precedente. Quando

si clicca il pulsante [Applica] sul riquadro di dialogo “Chiave CRT precedente”, è possibile sostituire la chiave CRT attuale con quella precedente.



## 17.2.2 Generazione del certificato auto-firmato (certificato di sicurezza)

### IMPORTANTE

- Se la chiave CRT non è stata generata, è impossibile generare il certificato auto-firmato.
1. Cliccare il pulsante [Esegui] di “Certificato auto-firmato - Generazione”.  
→ Verrà visualizzato il riquadro di dialogo “Certificato auto-firmato - Generazione”.

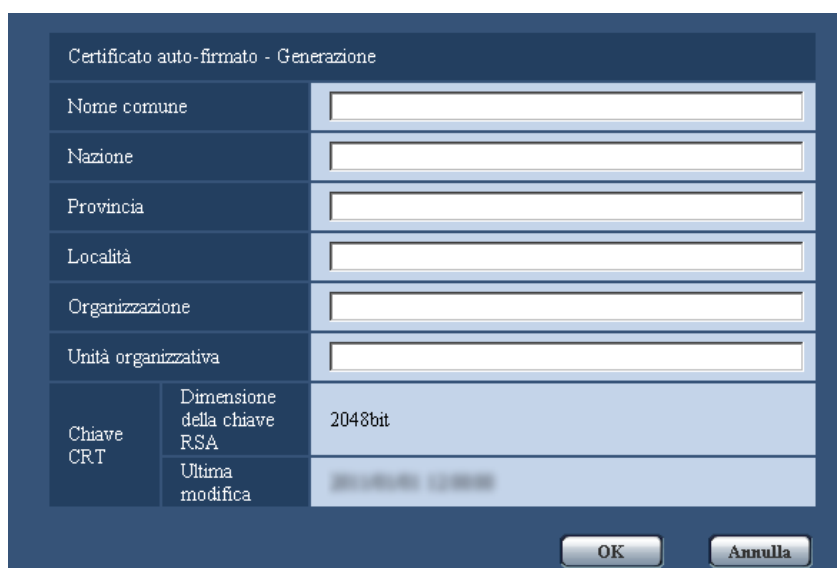

2. Inserire le informazioni del certificato da generare.

Elemento	Descrizione	Numero di caratteri disponibile
[Nome comune]	Digitare l'indirizzo della telecamera o il nome dell'ospite.	64 caratteri
[Nazione]	Digitare il nome della nazione. (Si può omettere.)	2 caratteri (Codice della nazione)
[Provincia]	Digitare il nome della provincia. (Si può omettere.)	128 caratteri
[Località]	Digitare il nome della località. (Si può omettere.)	128 caratteri

## 17 Configurazione delle impostazioni di rete [Rete]

Elemento	Descrizione	Numero di caratteri disponibile
[Organizzazione]	Digitare il nome dell'organizzazione. (Si può omettere.)	64 caratteri
[Unità organizzativa]	Digitare il nome dell'unità dell'organizzazione. (Si può omettere.)	64 caratteri
[Chiave CRT]	Visualizza la dimensione della chiave ed ora e data di generazione della chiave attuale.	

### Nota

- I caratteri disponibili per [Nome comune], [Provincia], [Località], [Organizzazione], [Unità organizzativa] sono 0-9, A-Z, a-z ed i simboli seguenti.  
- . \_ , + / ( )
- Quando la telecamera è collegata a Internet, digitare per "Nome comune" il nome dell'indirizzo o il nome dell'ospite per accedere via Internet. In questo caso, verrà visualizzata la finestra di avviso di protezione ogni volta che viene effettuato l'accesso locale alla telecamera, anche se è installato il certificato di sicurezza.
- Quando si digita l'indirizzo IPv6 per "Nome comune", inserire l'indirizzo tra parentesi [ ].  
**Esempio:** [2001:db8::10]

3. Cliccare il pulsante [OK] dopo aver inserito le voci.  
→ Verrà generato il certificato auto-firmato.

### Nota

- Le informazioni del certificato auto-firmato generato verranno visualizzate su "Certificato auto-firmato" - "Informazioni".  
A seconda dello stato del certificato auto-firmato, viene visualizzato quanto segue.

Indicazione	Descrizione
Non generato	Il certificato auto-firmato non è stato generato.
Invalido (Motivo: Certificato CA installato)	Il certificato auto-firmato è già stato generato ed è stato installato il certificato del server. <ul style="list-style-type: none"><li>• In questo caso viene convalidato il certificato del server.</li></ul>
Nome comune del certificato auto-firmato	Il certificato auto-firmato è già stato generato e convalidato.



- Quando viene cliccato il pulsante [Conferma], le informazioni registrate del certificato auto-firmato (certificato di sicurezza) verranno visualizzate nel riquadro di dialogo “Certificato auto-firmato - Conferma”.

Certificato auto-firmato - Conferma		
Nome comune	NWCAM	
Nazione		
Provincia		
Località		
Organizzazione		
Unità organizzativa		
Chiave CRT	Dimensione della chiave RSA	2048bit
	Ultima modifica	12/12/2008 12:00:00

Chiudi

- Quando viene cliccato il pulsante [Cancella], il certificato auto-firmato (certificato di sicurezza) generato verrà cancellato.
- Quando è selezionato “HTTPS” per “Collegamento”, è impossibile cancellare il certificato auto-firmato.

### 17.2.3 Generazione del CSR (Certificate Signing Request)

#### **IMPORTANTE**

- Se la chiave CRT non è stata generata, è impossibile generare il CSR.
- Prima di generare il file CSR, configurare anticipatamente le seguenti impostazioni su [Opzioni Internet] del browser web. Cliccare [Opzioni Internet...] sotto [Strumenti] sulla barra del menu di Internet Explorer, quindi cliccare la scheda [Sicurezza].
  - Registrare la telecamera nei [Siti attendibili].
  - Cliccare il pulsante [Livello personalizzato...] per aprire la finestra [Impostazioni protezione] e selezionare il pulsante radio [Abilita] di [Download dei file] sotto [Download].
  - Cliccare il pulsante [Livello personalizzato...] per aprire la finestra [Impostazioni protezione] e selezionare il pulsante radio [Abilita] di [Richiesta automatica download di file] sotto [Download].

## 17 Configurazione delle impostazioni di rete [Rete]

1. Cliccare il pulsante [Esegui] di “Certificato CA - Generazione CSR”.  
→ Verrà visualizzato il riquadro di dialogo “Certificato CA - Generazione CSR”.

Certificato CA - Generazione CSR (Certificate Signing Request)

Nome comune

Nazione

Provincia

Località

Organizzazione

Unità organizzativa

Chiave CRT

Dimensione della chiave RSA: 2048bit

Ultima modifica: 2010/01/01 10:00

OK Annulla

2. Inserire le informazioni del certificato da generare.

Elemento	Descrizione	Numero di caratteri disponibile
[Nome comune]	Digitare l'indirizzo della telecamera o il nome dell'ospite.	64 caratteri
[Nazione]	Digitare il nome della nazione.	2 caratteri (Codice della nazione)
[Provincia]	Digitare il nome della provincia.	128 caratteri
[Località]	Digitare il nome della località.	128 caratteri
[Organizzazione]	Digitare il nome dell'organizzazione.	64 caratteri
[Unità organizzativa]	Digitare il nome dell'unità dell'organizzazione.	64 caratteri
[Chiave CRT]	Visualizza la dimensione della chiave ed ora e data di generazione della chiave attuale.	

### Nota

- Per utilizzare il certificato del server, seguire le richieste dalla CA riguardo alle informazioni da inserire.
  - I caratteri disponibili per [Nome comune], [Provincia], [Località], [Organizzazione], [Unità organizzativa] sono 0-9, A-Z, a-z ed i simboli seguenti:  
- . \_ , + / ( )
3. Cliccare il pulsante [OK] dopo aver inserito le voci.  
→ Verrà visualizzato il riquadro di dialogo [Salva con nome].
  4. Inserire un nome del file per il CSR nel riquadro di dialogo [Salva con nome] per salvarlo sul PC.  
→ Il file CSR salvato verrà sottoposto alla CA.

**IMPORTANTE**

- Il certificato del server verrà emesso per l'insieme del CSR e della chiave CRT generati. Se la chiave CRT viene rigenerata o aggiornata dopo la richiesta alla CA, il certificato del server emesso verrà invalidato.

**Nota**

- Questa telecamera genera il file CSR nel formato PEM.

## 17.2.4 Installazione del certificato del server

**IMPORTANTE**

- Se il file CSR non viene generato, è impossibile installare il certificato del server (certificato di sicurezza). Per l'installazione, è necessario il certificato del server emesso dalla CA.
1. Cliccare il pulsante [Sfoggia...] di "Certificato CA - Installazione certificato CA".  
→ Verrà visualizzato il riquadro di dialogo [Apri].
  2. Selezionare il file del certificato del server e cliccare il pulsante [Apri]. Quindi, cliccare il pulsante [Esegui].  
→ Verrà installato il certificato del server.

**Nota**

- Il nome dell'ospite registrato nel certificato del server installato verrà visualizzato su "Certificato CA - Informazioni". A seconda dello stato del certificato del server, viene visualizzato quanto segue.

Indicazione	Descrizione
Invalido	Il certificato del server non è installato.
Nome comune del certificato del server	Il certificato del server è già stato installato e convalidato.
Scaduto	Il certificato del server è già scaduto.

- Quando si clicca il pulsante [Conferma], le informazioni registrate del certificato del server installato verranno visualizzate nel riquadro di dialogo "Certificato CA - Conferma". (Soltanto "Unità organizzativa" verrà visualizzato con un asterisco (\*).)

Certificato CA - Conferma		
Nome comune	NWCAM	
Nazione		
Provincia		
Località		
Organizzazione		
Unità organizzativa		
Chiave CRT	Dimensione della chiave RSA	2048bit
	Ultima modifica	
Chiudi		

- Quando si clicca il pulsante [Cancella], il certificato del server installato verrà cancellato.
- Quando è selezionato "HTTPS" per "Collegamento", è impossibile cancellare il certificato del server.

- Per cambiare (o aggiornare) il certificato del server, eseguire i passaggi 1 e 2.

### **IMPORTANTE**

- Prima di cancellare il certificato del server (certificato di sicurezza) valido, confermare che ci sia un file di backup sul PC o su un altro supporto. Il file di backup sarà necessario quando si installerà nuovamente il certificato del server.
- Dal momento in cui il certificato del server scade, la funzione HTTPS non sarà più disponibile. Quando la telecamera viene riavviata, il protocollo di connessione verrà sostituito con HTTP. Aggiornare il certificato del server prima che scada.
- La data di scadenza del certificato del server può essere verificata cliccando due volte sul file del certificato del server emesso dalla CA.

## 17.2.5 Configurazione del protocollo di connessione

1. Selezionare “HTTP” o “HTTPS” per “Collegamento” per determinare il protocollo utilizzato per l’accesso alla telecamera.
  - **HTTP:** Soltanto il collegamento HTTP è disponibile.
  - **HTTPS:** Soltanto il collegamento HTTPS è disponibile.
2. Designare il numero della porta HTTPS da utilizzare in “Porta HTTPS”.
  - **Numeri della porta disponibili:** 1 - 65535
  - **Regolazione predefinita:** 443

I numeri della porta riportati di seguito non sono disponibili in quanto sono già utilizzati.  
20, 21, 23, 25, 42, 53, 67, 68, 69, 80, 110, 123, 161, 162, 554, 995, 10669, 10670, 59000 - 61000
3. Cliccare il pulsante [Imposta].
  - La telecamera verrà riavviata e sarà possibile accedere alle telecamere utilizzando il protocollo HTTPS. (→pagina 8, pagina 20, pagina 23)

### **Nota**

- La telecamera verrà riavviata dopo che è stata modificata l’impostazione del collegamento.
- **Quando si utilizza il certificato auto-firmato:**  
Se si accede alla telecamera utilizzando il protocollo HTTPS per la prima volta, verrà visualizzata la finestra di avvertimento. In questo caso, seguire le istruzioni della procedura guidata per installare il certificato auto-firmato (di sicurezza). (→pagina 189)
- **Quando si utilizza il certificato del server:**  
Installare anticipatamente il certificato radice ed il certificato intermedio sul browser utilizzato. Seguire le istruzioni della CA per come ottenere ed installare questi certificati.
- Quando si accede alla telecamera utilizzando il protocollo HTTPS, l’intervallo di rinfresco ed il frame rate delle immagini possono diminuire.
- Quando si accede alla telecamera utilizzando il protocollo HTTPS, può occorrere tempo per visualizzare le immagini.
- Quando si accede alla telecamera utilizzando il protocollo HTTPS, le immagini possono essere distorte o l’audio può essere interrotto.
- Il numero massimo di accessi contemporanei degli utenti varia a seconda della dimensione massima dell’immagine e del formato di trasmissione.

## 17.3 Accesso alla telecamera utilizzando il protocollo HTTPS

1. Avviare il browser web.

2. Digitare l'indirizzo IP della telecamera nella barra dell'indirizzo del browser.
  - **Esempio di inserimento:** https://192.168.0.10/

### **IMPORTANTE**

- Quando si cambia il numero della porta HTTPS da "443", digitare "https://indirizzo IP della telecamera + : (due punti) + numero della porta" nella barra dell'indirizzo del browser. (**Esempio:** https://192.168.0.11:61443)
  - Quando la telecamera si trova in una rete locale, configurare l'impostazione del server proxy del browser web (in [Opzioni Internet...] sotto [Strumenti] della barra del menu) in modo che venga bypassato il server proxy per l'indirizzo locale.
3. Premere il tasto [Enter] (Invio) sulla tastiera.
    - Verrà visualizzata la pagina "In diretta".
    - Quando viene visualizzata la finestra di avviso di protezione, installare il certificato del server. (→pagina 190)
    - Quando è selezionato "On" per "Autent utente", verrà visualizzata la finestra di autenticazione per l'inserimento del nome dell'utente e della password prima della visualizzazione delle immagini in diretta.

### **IMPORTANTE**

- Quando si accede alla telecamera utilizzando il protocollo HTTPS, l'intervallo di rinfresco ed il frame rate delle immagini possono diminuire.

## 17.3.1 Installazione del certificato di sicurezza

Quando il certificato di sicurezza della telecamera a cui accedere non è installato sul PC, verrà visualizzata la finestra di avviso di protezione ogni volta che viene effettuato l'accesso alla telecamera utilizzando il protocollo HTTPS. Per fare in modo che non venga visualizzata la finestra di avviso di protezione, è necessario installare il certificato di sicurezza con la procedura seguente. Se il certificato non è installato, la finestra di avviso di protezione verrà visualizzata ogni volta che viene effettuato l'accesso alla telecamera.

### **Nota**

- Il certificato di sicurezza viene installato sul PC con le informazioni registrate per "Nome comune". Pertanto, le informazioni registrate per "Nome comune" devono essere uguali all'indirizzo o nome dell'ospite per l'accesso alla telecamera. Se il certificato non è uguale, la finestra di avviso di protezione verrà visualizzata ogni volta che viene effettuato l'accesso alla telecamera.
- Quando l'indirizzo o il nome dell'ospite della telecamera viene cambiato, verrà visualizzata la finestra di avviso di protezione ogni volta che viene effettuato l'accesso alla telecamera anche se è installato il certificato di sicurezza. Installare nuovamente il certificato di sicurezza.
- Quando la telecamera è collegata a Internet, digitare per "Nome comune" il nome dell'indirizzo o il nome dell'ospite per accedere via Internet. In questo caso, verrà visualizzata la finestra di avviso di protezione ogni volta che viene effettuato l'accesso locale alla telecamera, anche se è installato il certificato di sicurezza.
- Quando il certificato di sicurezza è installato correttamente, l'icona della chiave viene visualizzata nella barra dell'indirizzo del browser web che ha effettuato l'accesso alla telecamera. (Quando si utilizza Internet Explorer 7, Internet Explorer 8 o Internet Explorer 9)

## Quando si utilizza Internet Explorer 7, Internet Explorer 8, Internet Explorer 9, o Internet Explorer 10

### Nota

- Quando si utilizza Internet Explorer 7 o Internet Explorer 8 con Windows XP, notare che alcune delle finestre visualizzate possono differire dalle descrizioni seguenti.
  - Quando si utilizza Internet Explorer 10, notare che alcune delle finestre visualizzate possono differire dalle descrizioni seguenti.
1. Accesso alla telecamera utilizzando il protocollo HTTPS.
  2. Quando viene visualizzata la finestra di avviso di protezione, cliccare “Continuare con il sito web (scelta non consigliata)”.



→ Verrà visualizzata la pagina “In diretta”. Se viene visualizzata una finestra di autenticazione, digitare il nome dell’utente e la password.

### Nota

- Se questa finestra viene visualizzata quando si accede a un dispositivo diverso dalla telecamera o a un sito web, può essersi verificato un problema di sicurezza. In questo caso, controllare lo stato del sistema.

3. Cliccare "Errore Certificato" sull'URL quindi cliccare "Visualizza certificato".

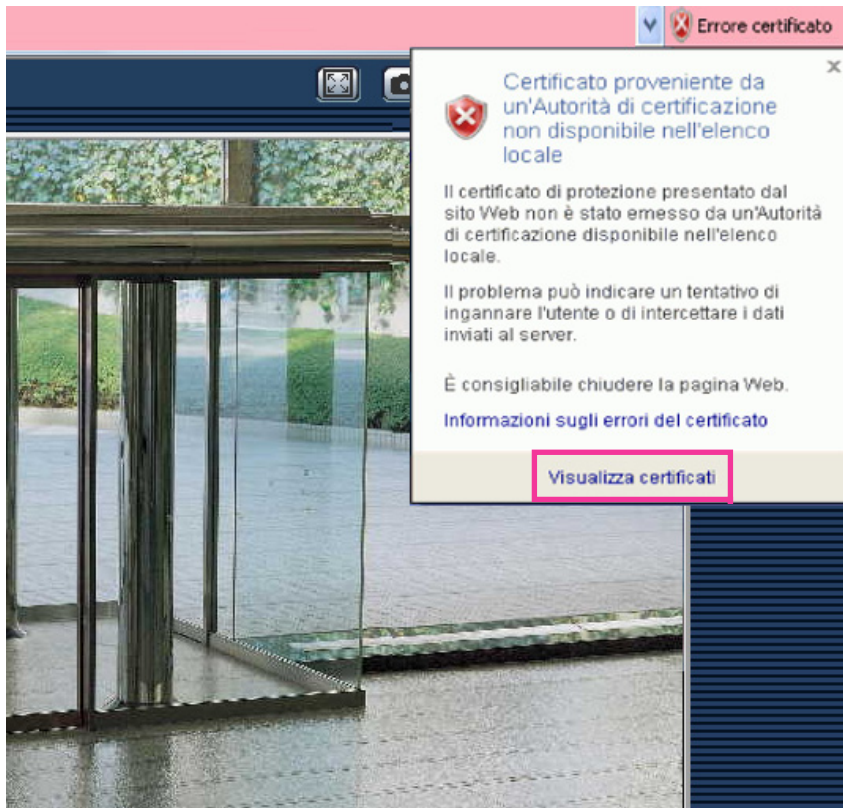

4. Cliccare “Installa certificato...”.

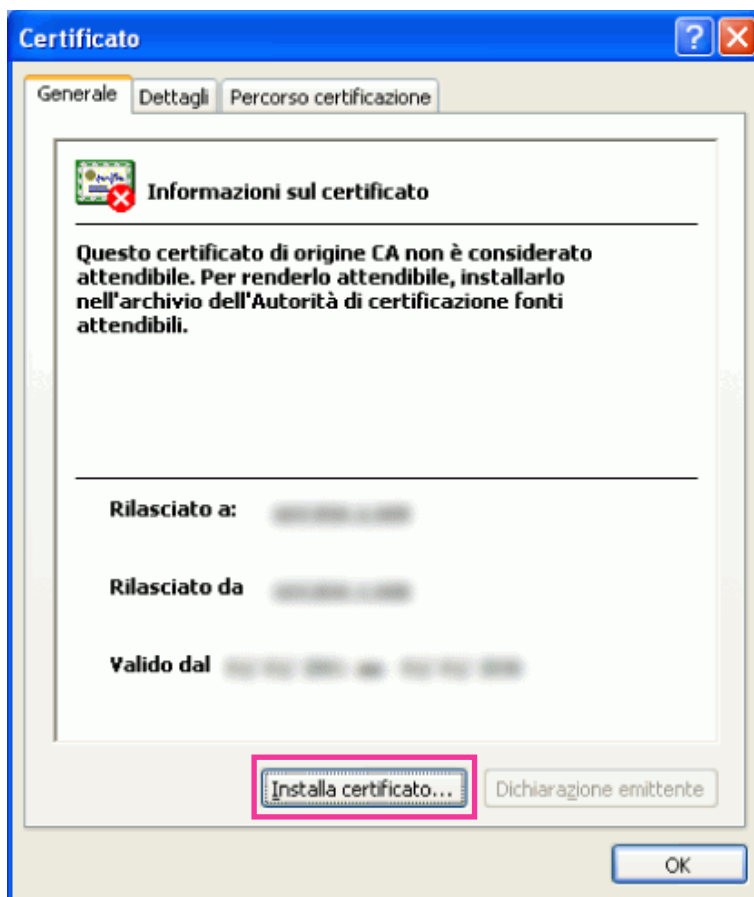

**Nota**

- Se non è visualizzato [Installa certificato...], chiudere una volta Internet Explorer e selezionare [Esegui come amministratore] per lanciare nuovamente Internet Explorer. Cliccare [Start] → [Tutti i programmi] → cliccare con il pulsante destro [Internet Explorer] → cliccare [Esegui come amministratore].
- Quando si utilizza Windows 8, cliccare con il pulsante destro del mouse [iexplore] sotto a “C:\Programmi\Internet Explorer” e selezionare [Esegui come amministratore].



5. Cliccare "Avanti" visualizzato su "Importazione guidata certificati".

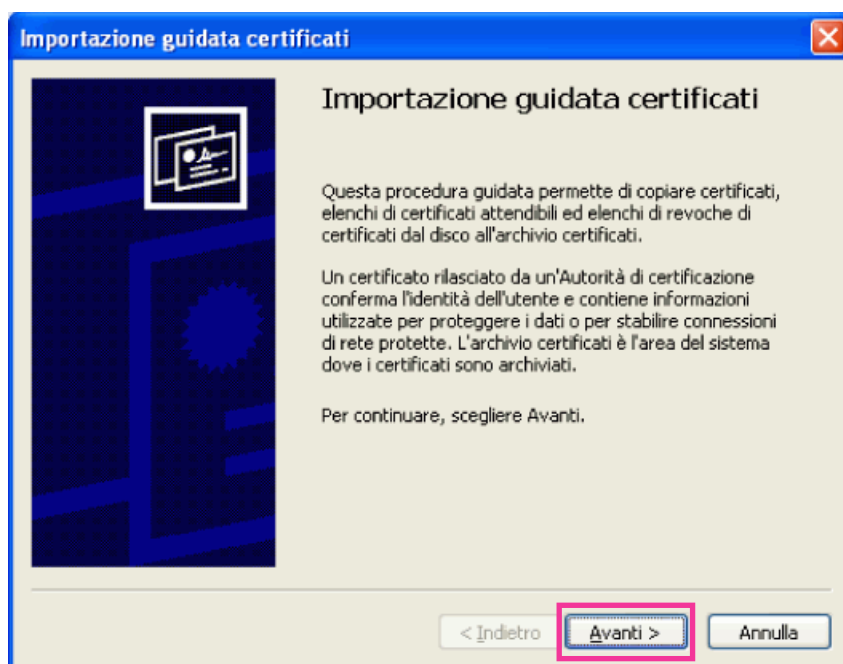

**Nota**

- Quando si utilizza Internet Explorer 10, selezionare "Percorso archivio", quindi cliccare "Avanti".

6. Selezionare “Mettere tutti i certificati nel seguente archivio”, quindi cliccare “Sfogliare...”.

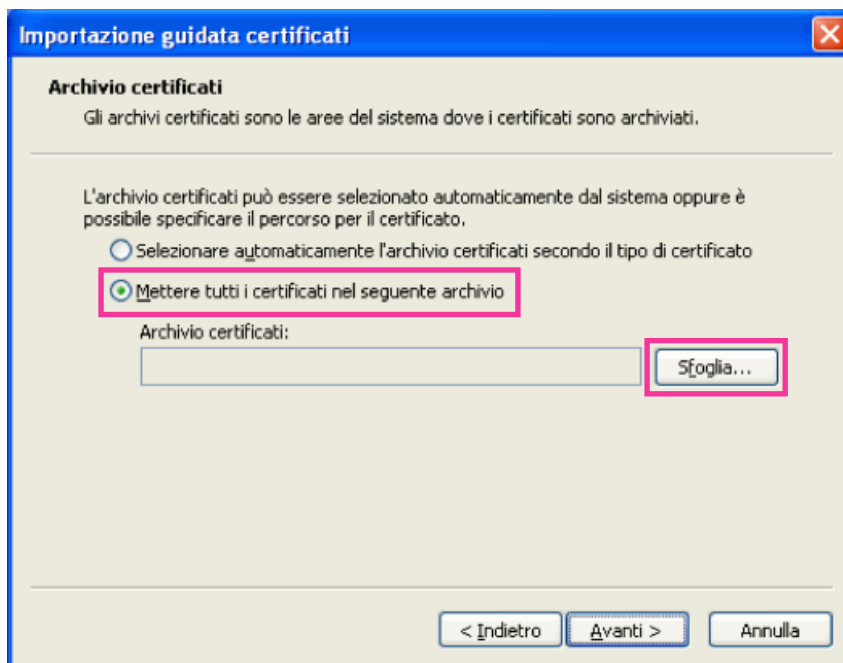

7. Selezionare “Autorità di certificazione fonti attendibili”, quindi cliccare “OK”.

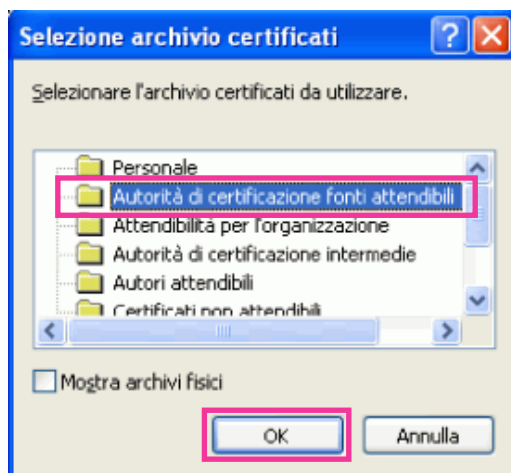

## 8. Cliccare "Avanti".

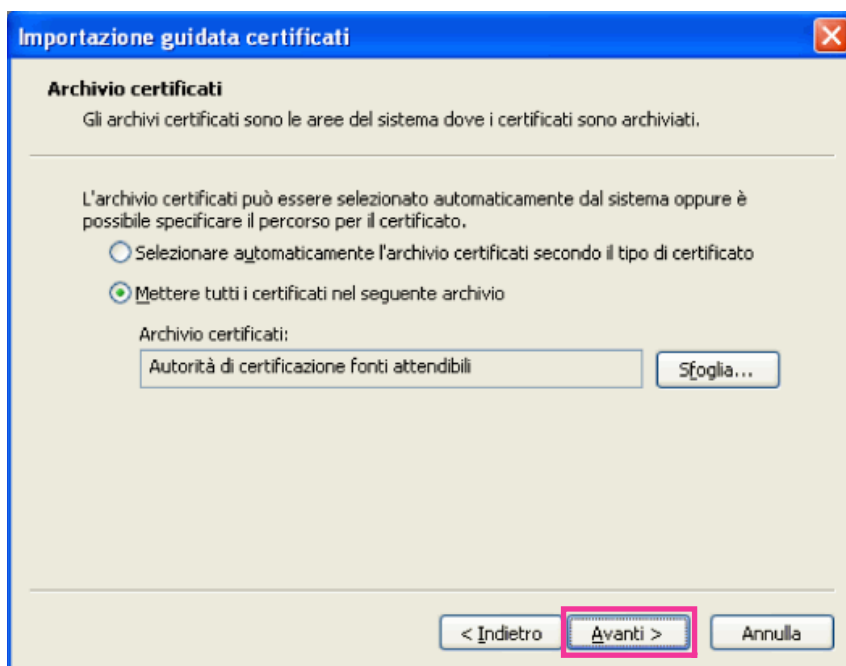

## 9. Cliccare "Fine".

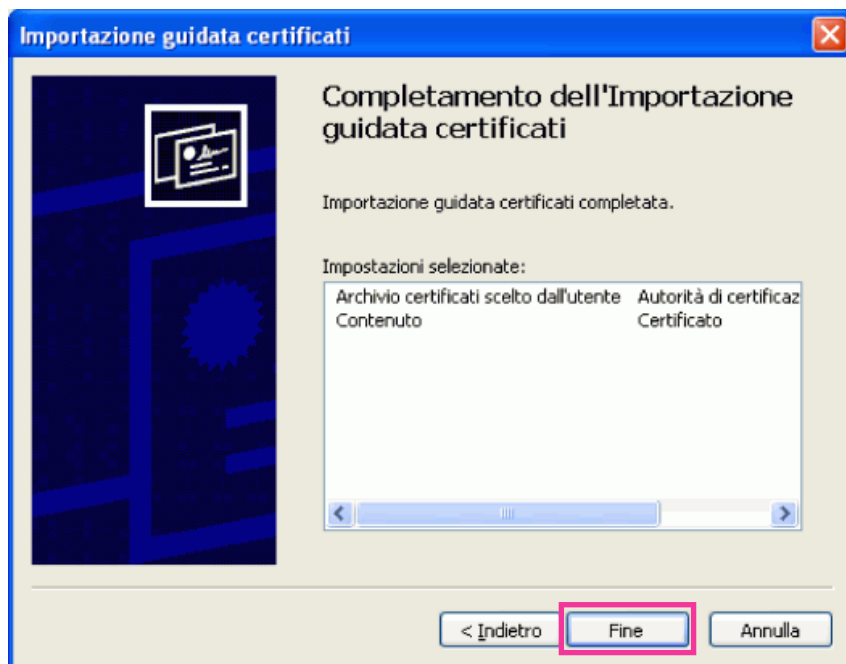

10. Cliccare “Sì”.

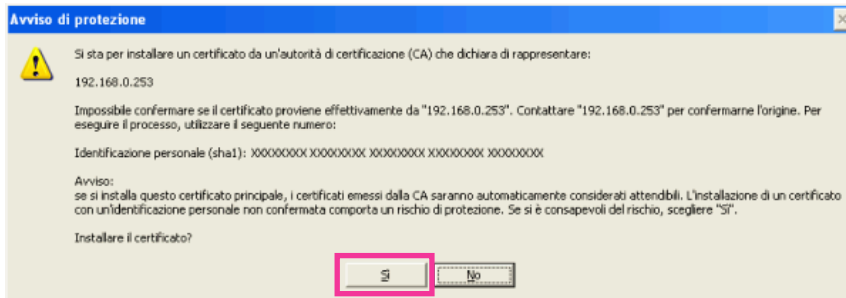

→ Quando l'importazione è stata completata con successo, verrà visualizzata la schermata "Importazione Completata".

11. Cliccare "OK".

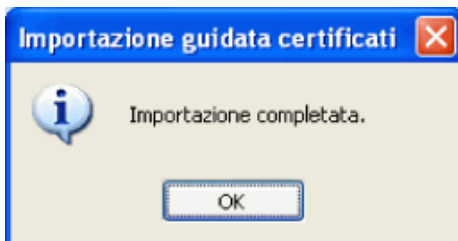

→ Quando il browser verrà riavviato dopo l'importazione del certificato, "Errore Certificato" non verrà visualizzato.

## 17.4 Configurazione delle impostazioni riguardanti il DDNS [DDNS]

Cliccare la scheda [DDNS] sulla pagina "Rete". (→pagina 52, pagina 54)

Per accedere a questa telecamera via Internet, è necessario configurare le impostazioni per la funzione DDNS. Quando si attiva la funzione DDNS utilizzando la telecamera, sono disponibili i seguenti servizi DDNS.

- Servizio "Viewnetcam.com"
- Aggiornamento DNS dinamico (conforme a RFC2136)

### **IMPORTANTE**

- Prima di utilizzare il servizio DDNS, è necessario eseguire l'impostazione di port forwarding per il router.
- **Riguardo all'Aggiornamento DNS dinamico (conforme a RFC2136)**

Il funzionamento utilizzando servizi DDNS diversi dal servizio “Viewnetcam.com” non è garantito. Non si assume nessuna responsabilità per alcun inconveniente o incidente in circostanze in cui la telecamera viene utilizzata al di fuori di tali servizi.

Far riferimento ai fornitori di servizi DDNS per la selezione e la configurazione di servizi DDNS diversi dal servizio “Viewnetcam.com”.

#### Nota

- “Viewnetcam.com” è un servizio di DNS dinamico progettato per l'utilizzo con le telecamere di rete Panasonic. Far riferimento al sito web di “Viewnetcam.com” (<http://www.viewnetcam.com/>) per ulteriori informazioni riguardo al servizio.

## Riguardo ai servizi DDNS (IPv4/IPv6)

Utilizzando un servizio DDNS, si rende possibile la visione delle immagini della telecamera via Internet.

Il servizio DDNS associa indirizzi globali dinamici e nomi di dominio.

È possibile configurare le impostazioni per “Viewnetcam.com” o Aggiornamento DNS dinamico (conforme a RFC2136).

Nella maggior parte dei servizi DNS offerti dai fornitori, gli indirizzi globali non sono statici bensì dinamici.

Pertanto, l'accesso alla telecamera attraverso un vecchio indirizzo globale può essere invalidato dopo un certo lasso di tempo. Uno dei servizi seguenti è necessario quando si accede ad una telecamera il cui indirizzo globale non è statico via Internet.

- **Servizio DDNS (come “Viewnetcam.com”)**

È possibile accedere attraverso un nome di dominio registrato e statico (esempio: \*\*\*\*\*.viewnetcam.com) anche dopo il cambiamento dell'indirizzo globale. L'iscrizione ad un servizio dei nomi di dominio è necessaria anche quando si utilizza la connessione IPv6.

Far riferimento al sito web di “Viewnetcam.com” (<http://www.viewnetcam.com/>) per ulteriori informazioni riguardo al servizio.

- **Servizio di indirizzo IP statico (come un servizio offerto da un fornitore a contratto)**

In questo servizio, gli indirizzi globali sono statici (non cambiano).

### 17.4.1 Configurazione del servizio DDNS (Esempio del servizio “Viewnetcam.com”)

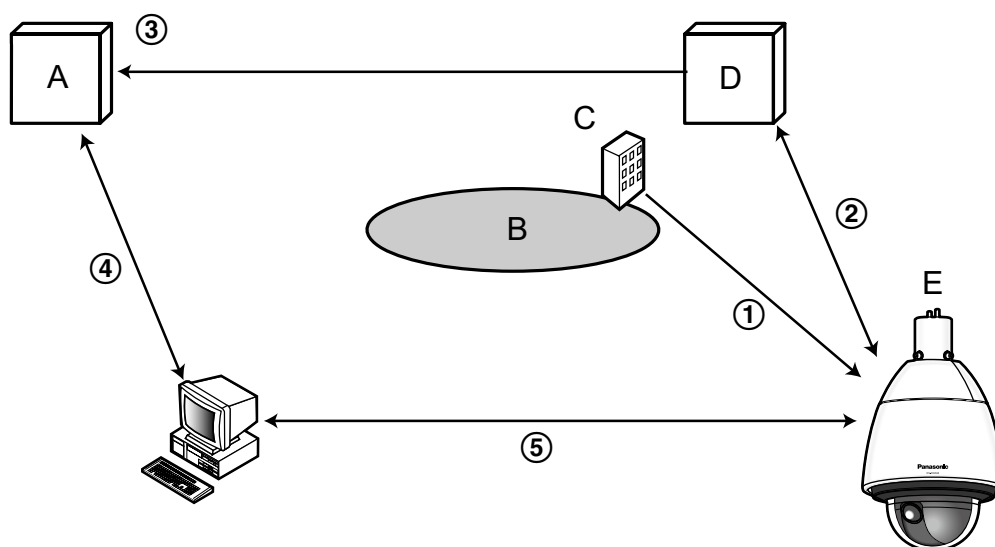

A. Server DNS

- B. Internet
- C. Fornitore
- D. Server del servizio "Viewnetcam.com"
- E. Posizione remota

① **L'indirizzo globale viene cambiato.**

Il fornitore con cui è stato stipulato il contratto assegna un indirizzo globale al router (o alla telecamera). L'indirizzo globale non è statico bensì dinamico.

② **"\*\*\*\*\*.viewnetcam.com" e l'indirizzo globale attuale vengono registrati automaticamente.**

Se si è iscritti a "Viewnetcam.com", verrà assegnato il "nome di dominio" unico (esempio: \*\*\*\*\*.viewnetcam.com). Il server del servizio "Viewnetcam.com" gestisce automaticamente il nome di dominio della telecamera e l'indirizzo globale del router (o della telecamera) quando una telecamera notifica automaticamente l'indirizzo globale al server del servizio.

③ **L'indirizzo globale attuale viene registrato tramite "\*\*\*\*\*.viewnetcam.com".**

Il server del servizio "Viewnetcam.com" registra l'indirizzo globale e il nome del dominio del router (o della telecamera) nel server DNS.

④ **L'indirizzo globale si ottiene tramite l'URL (nome di dominio).**

Digitando l'URL (incluso il nome del dominio) sul browser web quando si accede alla telecamera via Internet, il server DNS identifica l'indirizzo globale registrato del router (o della telecamera).

⑤ **Accesso utilizzando l'indirizzo globale attuale**

L'indirizzo globale identificato viene utilizzato per accedere al router (o alla telecamera) per monitorare le immagini.

**Nota**

- Rivolgersi al fornitore con cui è stato stipulato il contratto per sapere se l'indirizzo IP attuale è statico o meno.
- A seconda del fornitore, possono essere assegnati indirizzi locali. In questo caso, il servizio DDNS non è disponibile. Far riferimento al fornitore con cui è stato stipulato il contratto per ulteriori informazioni.



**[Area]**

Selezionare la regione dove è installata la telecamera. Se la telecamera è utilizzata al di fuori del Giappone, selezionare "Globale". Se la telecamera viene utilizzata in Giappone, selezionare "Giappone".  
Giappone/Globale

**[Servizio]**

Selezionare il servizio DDNS per determinare se utilizzare o meno il DDNS.

- **Off:** La funzione DDNS non viene utilizzata.
- **Viewnetcam.com:** Si utilizza il servizio "Viewnetcam.com".
- **Aggiornamento DNS dinamico:** Utilizza Aggiornamento DNS dinamico (conforme a RFC2136) senza la cooperazione del DHCP.
- **Aggiornamento DNS dinamico(DHCP):** Utilizza Aggiornamento DNS dinamico (conforme a RFC2136) in cooperazione con il DHCP.
- **Regolazione predefinita:** Off

**Nota**

- Quando si utilizza Aggiornamento DNS dinamico (conforme a RFC2136), rivolgersi all'amministratore di rete per la cooperazione o meno con il DHCP.

**17.4.2 Quando si utilizza il servizio "Viewnetcam.com"**

Rete		DDNS	SNMP	Trasm imm FTP
Area	Globale			
Servizio	Viewnetcam.com			
URL riservata(Telecamera)				
Collegamento al proprio account				
Intervallo di accesso	1ora			
Metodo di notifica Indirizzo Globale IP	<input checked="" type="radio"/> Normale <input type="radio"/> Avanzato			
Imposta				

**[URL riservata(Telecamera)]**

L'URL della telecamera registrata con "Viewnetcam.com".

**[Collegamento al proprio account]**

Quando si clicca sull'URL visualizzata, la finestra di registrazione al servizio "Viewnetcam.com" verrà visualizzata su una nuova finestra.

Registrare le informazioni nella finestra di registrazione per iscriversi al servizio "Viewnetcam.com".

**[Intervallo di accesso]**

Selezionare dai seguenti un intervallo per accedere al servizio "Viewnetcam.com" per controllare l'indirizzo IP ed il nome dell'ospite.

10min/ 20min/ 30min/ 40min/ 50min/ 1ora

- **Regolazione predefinita:** 1ora

**[Metodo di notifica Indirizzo Globale IP]**

Tipicamente [Metodo di notifica Indirizzo Globale IP] deve essere impostato su "Normale".

Se non si riesce ad accedere alla telecamera utilizzando l'URL registrata 30 minuti dopo la registrazione con "Viewnetcam.com", selezionare "Avanzato".

In questo caso, deve essere abilitato l'UPnP (→pagina 177) per la telecamera e per il router.

- **Regolazione predefinita:** Normale

**17.4.3 Procedura per la registrazione delle informazioni per il servizio "Viewnetcam.com"**

1. Selezionare [Viewnetcam.com] per [DDNS] e cliccare il pulsante [Imposta].
  - Viene visualizzata una URL in [Collegamento al proprio account].
  - Se non viene visualizzata una URL in [Collegamento al proprio account], confermare le impostazioni di rete della telecamera e il collegamento Internet, quindi cliccare nuovamente [Imposta].
2. Registrare le informazioni per "Viewnetcam.com" seguendo le istruzioni della procedura guidata.
  - Verrà visualizzata la finestra di registrazione a "Viewnetcam.com" su una nuova finestra che viene aperta.

## 17 Configurazione delle impostazioni di rete [Rete]

Se la finestra di registrazione non viene visualizzata, controllare che il PC sia collegato a Internet e cliccare il pulsante del browser per ricaricare la pagina.

The screenshot shows the DDNS configuration page in a router's web interface. The 'Rete' tab is selected. The configuration fields are as follows:

Area	Globale
Servizio	Viewnetcam.com
URL riservata(Telecamera)	
Collegamento al proprio account	http://*****
Intervallo di accesso	1ora
Metodo di notifica Indirizzo Globale IP	<input checked="" type="radio"/> Normale <input type="radio"/> Avanzato

An 'Imposta' button is located at the bottom of the form.

3. Registrare le informazioni per "Viewnetcam.com" seguendo le istruzioni della procedura guidata.  
→ Quando viene visualizzato il messaggio "La nuova telecamera è stata registrata con successo su Viewnetcam.com", chiudere la finestra di registrazione.  
L'URL impostata al momento della registrazione può essere utilizzata per accedere alla telecamera. Tuttavia, questa URL non è disponibile quando si accede alla telecamera da un PC collegato alla stessa rete (LAN).

This screenshot is identical to the previous one, but the 'URL riservata(Telecamera)' field now contains a masked URL: \*\*\*\*\*.

### Nota

- Una volta completata la registrazione al servizio "Viewnetcam.com", viene visualizzata l'URL registrata per "URL riservata(Telecamera)". Possono occorrere fino a circa 30 minuti affinché l'URL della telecamera registrata sia convalidato.
- Per cancellare l'iscrizione al servizio "Viewnetcam.com", accedere in seguito al sito web di "Viewnetcam.com" (<http://www.viewnetcam.com/>).
- Quando viene visualizzato "Scaduto" nell'URL di "Viewnetcam.com" nella pagina di impostazione di viewnetcam o nella pagina di stato, riavviare la telecamera dopo aver registrato il servizio "Viewnetcam.com". Dopo aver riavviato la telecamera, controllare che l'URL registrata sia visualizzata nell'URL di "Viewnetcam.com" di [Stato] - [Viewnetcam.com] sulla pagina "Manutenzione".
- È possibile controllare le informazioni registrate per il servizio "Viewnetcam.com" accedendo all'URL visualizzata accanto a "Collegamento al proprio account". Se l'URL non viene visualizzata, controllare che il PC sia collegato a Internet e cliccare il pulsante [Imposta].
- Se l'accesso fallisce frequentemente a causa del cambiamento dell'indirizzo globale del router, impostare un valore inferiore per "Intervallo di accesso".



## 17.4.4 Controllo delle informazioni registrate per il servizio “Viewnetcam.com”

È possibile controllare se la telecamera è stata registrata al servizio “Viewnetcam.com”. (→pagina 212)

## 17.4.5 Quando si utilizza “Aggiornamento DNS dinamico”

The screenshot shows a configuration page with tabs for 'Rete', 'DDNS', 'SNMP', and 'Trasm imm FTP'. The 'DDNS' tab is active. It contains a form with the following fields:

- Area:** A dropdown menu set to 'Globale'.
- Servizio:** A dropdown menu set to 'Aggiornamento DNS dinamico'.
- Nome dell'ospite:** An empty text input field.
- Intervallo di accesso:** A dropdown menu set to '24ore'.

At the bottom of the form is an 'Imposta' button.

### [Nome dell'ospite]

Digitare il nome dell'ospite utilizzato per il servizio Aggiornamento DNS dinamico.

- **Numero di caratteri disponibile:** Da 3 a 250 caratteri  
Inserire nella forma “(nome dell'ospite). (nome di dominio)”.
- **Caratteri disponibili:** Caratteri alfanumerici, i due punti (:), il punto (.), il segno di sottolineatura (\_) e il trattino (-).
- **Regolazione predefinita:** Nessuno (vuoto)

### Nota

- Rivolgersi all'amministratore di rete per ulteriori informazioni circa i nomi degli ospiti disponibili.

### [Intervallo di accesso]

Selezionare dai seguenti un intervallo per accedere al server del servizio Aggiornamento DNS dinamico per controllare l'indirizzo IP ed il nome dell'ospite.

10min/ 20min/ 30min/ 40min/ 50min/ 1ora/ 6ore/ 24ore

- **Regolazione predefinita:** 24ore

## 17.4.6 Quando si utilizza “Aggiornamento DNS dinamico(DHCP)”

The screenshot shows a configuration page with tabs for 'Rete', 'DDNS', 'SNMP', and 'Trasm imm FTP'. The 'DDNS' tab is active. It contains a form with the following fields:

- Area:** A dropdown menu set to 'Globale'.
- Servizio:** A dropdown menu set to 'Aggiornamento DNS dinamico(DHCP)'.
- Nome dell'ospite:** An empty text input field.

At the bottom of the form is an 'Imposta' button.

### [Nome dell'ospite]

Digitare il nome dell'ospite utilizzato per il servizio Aggiornamento DNS dinamico.

- **Numero di caratteri disponibile:** Da 3 a 250 caratteri  
Inserire nella forma “(nome dell'ospite). (nome di dominio)”.

- **Caratteri disponibili:** Caratteri alfanumerici, i due punti (:), il punto (.), il segno di sottolineatura (\_) e il trattino (-).
- **Regolazione predefinita:** Nessuno (vuoto)

### Nota

- Rivolgersi all'amministratore di rete per ulteriori informazioni circa i nomi degli ospiti disponibili.

## 17.5 Configurazione delle impostazioni riguardanti l'SNMP [SNMP]

Cliccare la scheda [SNMP] sulla pagina "Rete". (→pagina 52, pagina 54)

Su questa pagina si possono configurare le impostazioni riguardanti l'SNMP. È possibile controllare lo stato della telecamera collegandosi al manager SNMP. Quando si utilizza la funzione SNMP, rivolgersi all'amministratore della rete.

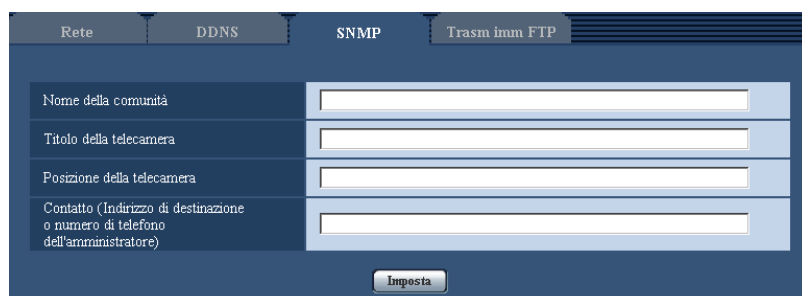

### **[Nome della comunità]**

Digitare il nome della comunità da monitorare.

- **Numero di caratteri disponibile:** Da 0 a 32 caratteri
- **Regolazione predefinita:** Nessuno (vuoto)

### **IMPORTANTE**

- Quando si utilizza la funzione SNMP, è necessario digitare il nome della comunità. Se non si inserisce nessun nome della comunità, la funzione SNMP non funzionerà.

### **[Titolo della telecamera]**

Digitare il nome del sistema da utilizzare per gestire la telecamera con la funzione SNMP.

- **Numero di caratteri disponibile:** Da 0 a 32 caratteri
- **Regolazione predefinita:** Nessuno (vuoto)

### **[Posizione della telecamera]**

Digitare il nome dell'ubicazione di installazione della telecamera.

- **Numero di caratteri disponibile:** Da 0 a 32 caratteri
- **Regolazione predefinita:** Nessuno (vuoto)

### **[Contatto (Indirizzo di destinazione o numero di telefono dell'amministratore)]**

Digitare l'indirizzo e-mail o il numero di telefono del manager SNMP.

- **Numero di caratteri disponibile:** Da 0 a 255 caratteri
- **Regolazione predefinita:** Nessuno (vuoto)

## 17.6 Configurazione delle impostazioni riguardanti la trasmissione periodica di immagini all'FTP [Trasm imm FTP]

Cliccare la scheda [Trasm imm FTP] sulla pagina “Rete”. (→pagina 52, pagina 54)

Su questa pagina si possono configurare le impostazioni riguardanti la trasmissione periodica di immagini ad un server FTP. Per trasmettere periodicamente immagini ad un server FTP, è necessario configurare anticipatamente le impostazioni del server FTP (→pagina 169). Far riferimento a pagina 204 per le descrizioni di come configurare gli schedule di trasmissione delle immagini.

### IMPORTANTE

- A seconda della velocità di linea della rete o del traffico della rete, le immagini possono non essere trasmesse esattamente all'intervallo o periodo designato.
- Quando è selezionato “On” sia per la funzione di trasmissione di immagini di allarme sia per la funzione di trasmissione periodica di immagini all'FTP, alla funzione di trasmissione di immagini di allarme verrà data la priorità sulla funzione di trasmissione periodica di immagini all'FTP. Per questa ragione, le immagini possono non essere trasmesse esattamente all'intervallo o periodo designato se gli allarmi si verificano frequentemente.
- Selezionare “Errore dell'FTP” per “Trigger del salvataggio” sulla scheda [Memoria SD] quando si utilizza la funzione di trasmissione periodica all'FTP.

### Nota

- Quando è selezionato “Errore dell'FTP” per “Trigger del salvataggio” sulla scheda [Memoria SD], le immagini di cui non è riuscita la trasmissione utilizzando la trasmissione periodica di immagini all'FTP possono essere salvate automaticamente sulla scheda di memoria SD. (→pagina 37)

### Trasmissione periodica di immagini all'FTP

#### [FTP >>]

Quando viene cliccato “FTP >>”, verrà visualizzata la scheda [FTP] della pagina “Server”. (→pagina 169)

#### [Trasmissione periodica di immagini all'FTP]

Selezionare “On” o “Off” per determinare se trasmettere o meno le immagini utilizzando la funzione di trasmissione periodica di immagini all'FTP.

Quando viene selezionato “On”, è necessario configurare le impostazioni del server FTP. (→pagina 169)

- **Regolazione predefinita:** Off

#### [Nome della directory]

Digitare il nome della directory nella quale devono essere salvate le immagini.

Ad esempio, digitare "/img" per designare la directory "img" sotto la directory radice del server FTP.

- **Numero di caratteri disponibile:** Da 1 a 256 caratteri
- **Caratteri non disponibili:** " & ;
- **Regolazione predefinita:** Nessuno (vuoto)

#### [Nome del file]

Digitare il nome del file (nome del file di immagine da trasmettere) e selezionare l'opzione per l'assegnazione del nome dalle seguenti.

- **Nome con ora e data:** Il nome del file sarà ["Nome del file digitato" + "Ora e data (anno/ mese/ giorno/ ora/ minuti/ secondi)" + "Numero seriale (a partire da 00)"]
- **Nome senza ora e data:** Il nome del file sarà composto soltanto dai caratteri digitati per "Nome del file". Quando si seleziona "Nome senza ora e data", il file verrà sovrascritto ogni volta che viene trasmesso un nuovo file.
- **Numero di caratteri disponibile:** Da 1 a 32 caratteri
- **Caratteri non disponibili:** " & ; / \* < > ? \ |
- **Regolazione predefinita:** Nessuno (vuoto)

#### Nota

- Quando è selezionato "Nome con ora e data", il nome del file sarà ["Nome del file digitato" + "Ora e data (anno/ mese/ giorno/ ora/ minuti/ secondi)" + "Numero seriale (a partire da 00)"] + "s" durante l'ora estiva.

#### [Intervallo di trasmissione]

Selezionare l'intervallo per la trasmissione periodica di immagini all'FTP dai seguenti.

1s/ 2s/ 3s/ 4s/ 5s/ 6s/ 10s/ 15s/ 20s/ 30s/ 1min/ 2min/ 3min/ 4min/ 5min/ 6min/ 10min/ 15min/ 20min/ 30min/ 1h/ 1,5h/ 2h/ 3h/ 4h/ 6h/ 12h/ 24h

- **Regolazione predefinita:** 1s

#### [Dimensione di cattura dell'immagine]

Selezionare la dimensione di cattura delle immagini da trasmettere dalle seguenti.

**Quando è selezionato "2 megapixel [16:9]" per "Modalità di cattura dell'immagine"**  
640x360/320x180

**Quando è selezionato "1,3 megapixel [16:9]" per "Modalità di cattura dell'immagine"**  
1280x720/640x360/320x180

**Quando è selezionato "1,3 megapixel [4:3]" per "Modalità di cattura dell'immagine"**  
1280x960/VGA/QVGA

- **Regolazione predefinita:** 640x360

## 17.7 Configurazione delle impostazioni dello schedule della trasmissione periodica di immagini all'FTP

### [Trasm imm FTP]

Cliccare la scheda [Trasm imm FTP] sulla pagina "Rete". (→pagina 52, pagina 54)

In questa sezione si possono configurare le impostazioni dello schedule della trasmissione periodica di immagini all'FTP. Far riferimento a pagina 203 per ulteriori informazioni circa le impostazioni riguardanti la trasmissione periodica di immagini all'FTP.

## 17.7.1 Come impostare gli schedule

1. Mettere un segno di verifica nella casella di opzione del giorno della settimana desiderato di “Schedule di trasmissione di immagini all'FTP”.  
→ Verrà convalidato il giorno della settimana selezionato per lo schedule.
2. Per designare l'ora, selezionare “ora” e “minuti” desiderati dal menu a discesa.  
Quando non viene designato l'orario, mettere un segno di verifica nella casella di opzione “24ore”.
3. Cliccare il pulsante [Imposta] dopo aver completato le impostazioni.  
→ Il risultato verrà visualizzato nella parte inferiore della finestra.

## 17.7.2 Come cancellare lo schedule impostato

Schedule di trasmissione di immagini all'FTP

Schedule 1	<input checked="" type="checkbox"/> Lun <input checked="" type="checkbox"/> Mar <input checked="" type="checkbox"/> Mer <input checked="" type="checkbox"/> Gio <input checked="" type="checkbox"/> Ven <input type="checkbox"/> Sab <input type="checkbox"/> Dom
	<input type="checkbox"/> 24ore 09:00 - 17:30
Schedule 2	<input checked="" type="checkbox"/> Lun <input checked="" type="checkbox"/> Mar <input checked="" type="checkbox"/> Mer <input checked="" type="checkbox"/> Gio <input checked="" type="checkbox"/> Ven <input checked="" type="checkbox"/> Sab <input checked="" type="checkbox"/> Dom
	<input type="checkbox"/> 24ore 23:00 - 07:00
Schedule 3	<input type="checkbox"/> Lun <input type="checkbox"/> Mar <input type="checkbox"/> Mer <input type="checkbox"/> Gio <input type="checkbox"/> Ven <input checked="" type="checkbox"/> Sab <input checked="" type="checkbox"/> Dom
	<input checked="" type="checkbox"/> 24ore 00:00 - 00:00

	0:00	6:00	12:00	18:00	24:00
Lun	█		█		█
Mar	█		█		█
Mer	█		█		█
Gio	█		█		█
Ven	█		█		█
Sab	█				
Dom	█				

1. Togliere il segno di verifica dalla casella di opzione del giorno della settimana impostato.
2. Cliccare il pulsante [Imposta] dopo aver completato le impostazioni.  
→ Viene cancellato lo schedule del giorno della settimana selezionato.

Schedule di trasmissione di immagini all'FTP

Schedule 1	<input type="checkbox"/> Lun <input type="checkbox"/> Mar <input type="checkbox"/> Mer <input type="checkbox"/> Gio <input type="checkbox"/> Ven <input type="checkbox"/> Sab <input type="checkbox"/> Dom
	<input type="checkbox"/> 24ore 00:00 - 00:00
Schedule 2	<input type="checkbox"/> Lun <input type="checkbox"/> Mar <input type="checkbox"/> Mer <input type="checkbox"/> Gio <input type="checkbox"/> Ven <input type="checkbox"/> Sab <input type="checkbox"/> Dom
	<input type="checkbox"/> 24ore 00:00 - 00:00
Schedule 3	<input type="checkbox"/> Lun <input type="checkbox"/> Mar <input type="checkbox"/> Mer <input type="checkbox"/> Gio <input type="checkbox"/> Ven <input type="checkbox"/> Sab <input type="checkbox"/> Dom
	<input type="checkbox"/> 24ore 00:00 - 00:00

	0:00	6:00	12:00	18:00	24:00
Lun					
Mar					
Mer					
Gio					
Ven					
Sab					
Dom					

## 18 Configurazione delle impostazioni riguardanti gli schedule [Schedule]

Sulla pagina “Schedule” è possibile configurare le impostazioni riguardanti gli schedule come segue.

- Autorizzazione dell’allarme (L’ingresso dell’allarme verrà ricevuto soltanto nello schedule specificato.)
- Autorizzazione del VMD (La rivelazione di movimento video sarà attiva soltanto nello schedule specificato.)
- Autorizzazione al rilevamento sonoro (Il rilevamento sonoro sarà attivo soltanto nello schedule specificato.)
- Autorizzazione dell’accesso (L’accesso alla telecamera sarà consentito soltanto nello schedule specificato.)
- Registrazione H.264 (La registrazione sulla SD verrà eseguita soltanto nello schedule specificato.)
- Rinfresco della posizione (La posizione della telecamera verrà rinfrescata soltanto nello schedule specificato.)

La pagina “Schedule” ha soltanto la scheda [Schedule].

## 18 Configurazione delle impostazioni riguardanti gli schedule [Schedule]

Si possono impostare fino a 5 schedule.

Schedule	Modalità dello schedule	Intervallo di tempo
Schedule 1 (Bianco)	Off	<input type="checkbox"/> Lun <input type="checkbox"/> Mar <input type="checkbox"/> Mer <input type="checkbox"/> Gio <input type="checkbox"/> Ven <input type="checkbox"/> Sab <input type="checkbox"/> Dom 24ore 00:00 - 00:00
Schedule 2 (Blu)	Off	<input type="checkbox"/> Lun <input type="checkbox"/> Mar <input type="checkbox"/> Mer <input type="checkbox"/> Gio <input type="checkbox"/> Ven <input type="checkbox"/> Sab <input type="checkbox"/> Dom 24ore 00:00 - 00:00
Schedule 3 (Verde)	Off	<input type="checkbox"/> Lun <input type="checkbox"/> Mar <input type="checkbox"/> Mer <input type="checkbox"/> Gio <input type="checkbox"/> Ven <input type="checkbox"/> Sab <input type="checkbox"/> Dom 24ore 00:00 - 00:00
Schedule 4 (Rosso)	Off	<input type="checkbox"/> Lun <input type="checkbox"/> Mar <input type="checkbox"/> Mer <input type="checkbox"/> Gio <input type="checkbox"/> Ven <input type="checkbox"/> Sab <input type="checkbox"/> Dom 24ore 00:00 - 00:00
Schedule 5 (Nero)	Off	<input type="checkbox"/> Lun <input type="checkbox"/> Mar <input type="checkbox"/> Mer <input type="checkbox"/> Gio <input type="checkbox"/> Ven <input type="checkbox"/> Sab <input type="checkbox"/> Dom 24ore 00:00 - 00:00

Imposta

	0:00	6:00	12:00	18:00	24:00
Lun					
Mar					
Mer					
Gio					
Ven					
Sab					
Dom					

1. Selezionare un'azione da assegnare allo schedule da "Modalità dello schedule".  
Alla regolazione predefinita, è selezionato "Off".
  - **Off:** Non verrà compiuta alcuna azione per il rispettivo schedule.
  - **Autorizzazione dell'allarme:** L'ingresso dell'allarme (allarme del terminale) verrà ricevuto durante il periodo dello schedule.



- **Autorizzazione del VMD:** La funzione della rivelazione di movimento video (VMD) sarà attiva durante il periodo dello schedule.
- **Autorizzazione al rilevamento sonoro:** La funzione di rilevamento sonoro sarà attiva durante il periodo dello schedule.
- **Autorizzazione dell'accesso:** Gli utenti il cui livello di accesso è impostato su 2 e 3 sulla scheda [Autent utente] (→pagina 163) possono accedere alla telecamera soltanto nel periodo dello schedule.
- **Registrazione H.264:** La registrazione sulla SD verrà eseguita all'orario designato nello schedule.
- **Rinfresco della posizione:** La posizione della telecamera verrà rinfrescata all'orario designato nello schedule.
- **1-256:** La telecamera si sposterà nella posizione preselezionata designata all'orario designato nello schedule.

### **Nota**

- Selezionare "On" per "Autent utente" sulla scheda [Autent utente] della pagina "Gestione utenti" (→pagina 163) e "Off" per "Autent ospite" sulla pagina [Autent ospite] (→pagina 164) per convalidare "Autorizzazione dell'accesso".
  - Quando si seleziona "Registrazione H.264", selezionare "H.264(1)" o "H.264(2)" per "Formato di registrazione" sulla scheda [Memoria SD] e selezionare "Schedule" per "Trigger del salvataggio". (→pagina 65)
2. Selezionare i giorni della settimana mettendo un segno di verifica nelle rispettive caselle di opzione.
  3. Dal menu a discesa, selezionare l'orario di inizio e l'orario di fine dello schedule.  
Quando non viene designato l'orario, mettere un segno di verifica nella casella di opzione "24ore".
  4. Cliccare il pulsante [Imposta] dopo aver completato le impostazioni.  
→ Il risultato verrà visualizzato nella parte inferiore della finestra.

### **Nota**

- Gli schedule visualizzati nella parte inferiore della finestra possono essere identificati con i colori assegnati a ciascuno schedule.

# 19 Manutenzione della telecamera [Manutenzione]

Su questa pagina si possono eseguire il controllo del registro di sistema, l'aggiornamento del firmware, il controllo dello stato e l'inizializzazione delle impostazioni.

La pagina "Manutenzione" comprende la scheda [Registro sistema], la scheda [Aggiornamento], la scheda [Stato], e la scheda [Riprist default].

## 19.1 Controllo del registro di sistema [Registro sistema]

Cliccare la scheda [Registro sistema] della pagina "Manutenzione". (→pagina 52, pagina 54)

Si possono salvare fino a 4.000 voci del registro di sistema sulla scheda di memoria SD quando viene inserita la scheda di memoria SD dopo aver selezionato "Utilizza" per "Scheda di memoria SD" sulla scheda [Memoria SD] (→pagina 65).

Quando è selezionato "Non utilizzare" per "Scheda di memoria SD", si possono salvare fino a 100 voci del registro di sistema sulla memoria incorporata della telecamera.

Quando verrà raggiunto il numero massimo di voci del registro di sistema salvate, le voci più nuove sovrascriveranno le voci più vecchie del registro di sistema. In questo caso, la voce del registro più vecchia è la prima ad essere sovrascritta.

Le voci del registro di sistema verranno visualizzate in gruppi di 100 voci ciascuno.

Quando si utilizza la scheda di memoria SD, le voci del registro verranno salvate anche quando la telecamera è spenta. Quando non si utilizza la scheda di memoria SD, le voci del registro verranno cancellate quando la telecamera viene spenta.



### [100 seguenti >>]

Quando si clicca "100 seguenti >>", verranno visualizzate le successive 100 voci del registro di sistema.

### [<< 100 precedenti]

Quando si clicca "<< 100 precedenti", verranno visualizzate le precedenti 100 voci del registro di sistema.

### [No.]

Verrà visualizzato il numero seriale della voce del registro di sistema.

### [Ora e data]

Verranno visualizzate l'ora e la data in cui si è verificato un errore.

### **Nota**

- Quando è selezionato "Off" per "Formato di visualizzazione dell'orario" sulla scheda [Base] (→pagina 58), ora e data delle voci di registro verranno visualizzate nel formato a 24 ore.

### [Descrizione]

Verranno visualizzate le descrizioni riguardanti il registro di sistema. Far riferimento a pagina 223 per ulteriori informazioni circa il registro di sistema.

## 19.2 Aggiornamento del firmware [Aggiornamento]

Cliccare la scheda [Aggiornamento] della pagina “Manutenzione”. (→pagina 52, pagina 54)

Su questa pagina si può controllare il firmware attuale e aggiornarlo all’ultima versione. Rivolgersi al rivenditore per ulteriori informazioni circa l’aggiornamento del firmware.

Registro sistema	Aggiornamento	Stato	Riprist default
Modello No.	971-000-000		
Indirizzo MAC	00-00-00-00-00-00		
Numero di serie	00000000		
Versione del firmware	1. Applicazione : 1.00 2. Driver : 1.00 3. Dati di configurazione : 1.00		
Versione dell'IPL	1.00		
Versione dell'HTML	100.1.00		
Indirizzo IPv6	Link-Local	fe80::0000:0000:0000:0000	
	Statico		
	RA		
	DHCPv6		
Numero di installazioni del software visualizzatore	0 volte		
Tempo trascorso dalla data di produzione	00:00:00 (0 secondi)		

Sfolla...

Ripristina le regolazioni predefinite dopo aver completato l'aggiornamento.  
 (Tranne le impostazioni di rete)

Non ripristinare le regolazioni predefinite dopo l'aggiornamento.

Esegui

Il file HTML viene sempre inizializzato dopo l'aggiornamento.

L'inizializzazione dei suddetti dati di configurazione è disponibile soltanto per l'applicazione.

Occorreranno circa 9 minuti per completare l'aggiornamento dell'applicazione e circa 10 minuti per il driver.  
Attendere e non utilizzare il browser durante questo processo.

**[Modello No.], [Indirizzo MAC], [Numero di serie], [Versione del firmware], [Versione dell'IPL], [Versione dell'HTML], [Indirizzo IPv6], [Numero di installazioni del software visualizzatore], [Tempo trascorso dalla data di produzione]**

Verranno visualizzate le informazioni di ciascun elemento.

1. Rivolgersi al rivenditore e scaricare il firmware più recente su un PC.

### **IMPORTANTE**

- Non si può utilizzare uno spazio vuoto per il nome della directory dove deve essere salvato il firmware scaricato.
2. Cliccare il pulsante [Sfolla...] e designare il firmware scaricato.

3. Cliccare il pulsante radio rispettivo all'opzione desiderata per determinare se inizializzare o meno le impostazioni dopo aver completato l'aggiornamento del firmware.

### **Nota**

- Tenere presente che le impostazioni non possono essere ripristinate dopo aver eseguito un'inizializzazione.

4. Cliccare il pulsante [Esegui].  
→ Verrà visualizzata la finestra di conferma.

### **IMPORTANTE**

- Dopo che è stato completato l'aggiornamento, cancellare i file temporanei Internet. (→pagina 227)
- Aggiornare il firmware utilizzando un PC nella stessa sottorete dell'unità.
- Seguire le istruzioni del rivenditore quando si aggiorna il firmware.
- Quando si aggiorna il software applicativo, utilizzare il file designato (estensione: img) per l'aggiornamento del firmware.  
Il nome del firmware da utilizzare per l'aggiornamento deve essere "nome del modello (Utilizzare lettere minuscole. "WV-" non è necessario.)\_xxxxx.img".  
\* ("xxxxx" indica la versione del firmware.)
- Non spegnere la telecamera mentre è in corso l'aggiornamento.
- Non eseguire nessuna operazione durante l'aggiornamento ed attendere finché non viene completato.
- Le seguenti impostazioni di rete non verranno ripristinate quando si aggiorna il firmware dopo aver selezionato "Ripristina le regolazioni predefinite dopo aver completato l'aggiornamento. (Tranne le impostazioni di rete)".  
Impostazioni dell'indirizzo del server primario e dell'indirizzo del server secondario del DNS per IPv4, impostazioni dell'indirizzo del server DNS primario e dell'indirizzo del server DNS secondario per IPv6, On/Off per DHCP, indirizzo IP, maschera di sottorete, gateway predefinito, porta HTTP, porta HTTPS, protocollo di connessione (HTTP/HTTPS), chiave CRT, certificato del server, impostazione UPnP, velocità di linea, controllo della larghezza di banda (bit rate), ora e data
- Il software visualizzatore utilizzato su ciascun PC deve essere concesso in licenza singolarmente. Rivolgersi al proprio rivenditore per la concessione di licenza del software.

## 19.3 Controllo dello stato [Stato]

Cliccare la scheda [Stato] della pagina "Manutenzione". (→pagina 52, pagina 54)

Su questa pagina si può controllare lo stato di questa telecamera.

Registro sistema	Aggiornamento	Stato	Riprist default
Viewnetcam.com			
Server			
Stato	Disabile		
URL riservata(Telecamera)			
UPnP			
Numero della porta(HTTP)	-		
Stato	Disabile		
Numero della porta(HTTPS)	-		
Stato	Disabile		
Indirizzo globale del router			
Autodiagnosi			
Hardware1	0000 0000 0000 0000 0000 0000 0000 00		
Hardware2	0000 0000 0000 0000 0000 0000 0000 00		
Informazioni sull'hardware			
Stato	FAN 12000RPM SATA 12000RPM		

### [Viewnetcam.com]

- **Server:** Verrà visualizzata l'URL del server del servizio "Viewnetcam.com".
- **Stato:** Verrà visualizzato lo stato della registrazione a "Viewnetcam.com".
- **URL riservata(Telecamera):** Verrà visualizzata l'URL della telecamera registrata con "Viewnetcam.com".

### [UPnP]

- **Numero della porta(HTTP), Numero della porta(HTTPS):** Verrà visualizzato il numero della porta impostato per il port forwarding UPnP.
- **Stato:** Verrà visualizzato lo stato del port forwarding.
- **Indirizzo globale del router:** Verrà visualizzato l'indirizzo globale del router.

### [Autodiagnosi]

Verrà visualizzato il risultato dell'autodiagnosi dell'hardware.

### [Informazioni sull'hardware]

Informazioni quali il numero di volte in cui la telecamera ha eseguito brandeggio orizzontale/verticale.

### Nota

- Far riferimento al nostro sito web (<http://security.panasonic.com/pss/security/support/info.html>) per ulteriori informazioni circa il contenuto degli stati visualizzati (riguardo al servizio "Viewnetcam.com", alla funzione UPnP o all'autodiagnosi).

## 19.4 Ripristino delle impostazioni/Riavvio della telecamera [Riprist default]

Cliccare la scheda [Riprist default] della pagina “Manutenzione”. (→pagina 52, pagina 54)

Su questa pagina si possono inizializzare le impostazioni ed i dati HTML della telecamera e si può eseguire il riavvio della telecamera.



### [Ripristina le regolazioni predefinite (Tranne le impostazioni di rete)]

Cliccare il pulsante [Esegui] per ripristinare le impostazioni alle regolazioni predefinite. Tenere presente che le impostazioni di rete non verranno ripristinate.

È impossibile utilizzare la telecamera per circa 3 minuti dopo l'inizializzazione.

### [Carica i file HTML predefiniti (menu di configurazione).]

Cliccare il pulsante [Esegui] per ripristinare i file HTML alle regolazioni predefinite.

È impossibile utilizzare la telecamera per circa 3 minuti dopo l'inizializzazione.

### [Ripristina le regolazioni predefinite e carica i file HTML predefiniti.]

Cliccare il pulsante [Esegui] per ripristinare le impostazioni della telecamera ed i file HTML alle regolazioni predefinite. Tenere presente che le impostazioni di rete non verranno ripristinate.

È impossibile utilizzare la telecamera per circa 3 minuti dopo l'inizializzazione.

### [Riavvia]

Cliccare il pulsante [Esegui] per riavviare la telecamera. È impossibile utilizzare la telecamera per circa 2 minuti dopo aver riavviato la telecamera.

### [Rinfresco della posizione]

La posizione della telecamera può essere rinfrescata. Quando la telecamera si è spostata dalla posizione iniziale/preselezionata corretta durante il normale funzionamento, oppure quando è stata spostata inavvertitamente durante l'accensione della telecamera, utilizzare questa funzione per correggere la posizione della telecamera.

È impossibile utilizzare la telecamera durante il processo di rinfresco della posizione (per circa 2 minuti).

## **IMPORTANTE**

- La direzione della telecamera può essere cambiata inavvertitamente quando si installa la telecamera. Quando si registrano le preselezioni dopo l'installazione, si raccomanda di eseguire il rinfresco della posizione.

### **Nota**

- La funzione di notifica consente agli utenti di notificare gli errori ai destinatari specificati in “Notifica via e-mail” - “Indirizzo e-mail di destinazione” e “Notifica del protocollo di allarme Panasonic” - “Indirizzo del server di destinazione” nella scheda [Notifica] sulla pagina “Allarme” quando si verifica un errore

quale il mancato inserimento della scheda di memoria SD dopo il riavvio o l'inserimento di una scheda di memoria SD bloccata. (→pagina 156, pagina 157)

- **SW598** :

Per inizializzare le impostazioni di rete (→pagina 173), spegnere la telecamera, quindi riaccenderla dopo aver spostato il commutatore INITIAL SET su ON. La telecamera verrà avviata dopo circa 6 minuti e verranno inizializzate le impostazioni incluse le impostazioni di rete. Non interrompere l'alimentazione mentre è in corso l'inizializzazione. Una volta completata l'inizializzazione, togliere l'alimentazione, quindi spostare il commutatore INITIAL SET su OFF.

- **SC588** :

Per inizializzare le impostazioni di rete (→pagina 173), spegnere la telecamera, quindi riaccenderla mentre si tiene premuto il tasto INITIAL SET sull'unità e si tiene premuto il tasto INITIAL SET per circa 5 secondi. Attendere circa 6 minuti dopo aver rilasciato il tasto. La telecamera verrà avviata e verranno inizializzate le impostazioni incluse le impostazioni di rete. Non spegnere l'unità per circa 6 minuti dopo averla accesa.

## 20 Numero di utenti che può accedere contemporaneamente all'unità

Il numero massimo degli utenti che possono accedere contemporaneamente all'unità è 14, inclusi gli utenti che ricevono immagini H.264 e gli utenti che ricevono immagini JPEG. (Quando è selezionato "On" per "Attivazione" di "Stream prioritario" sulla scheda [Sistema] della pagina "Gestione utenti".) Il numero di utenti che può accedere contemporaneamente all'unità può variare a seconda dell'ambiente di rete e delle impostazioni della telecamera. Tenere in considerazione quanto segue.

- Quando è selezionato "Off" per "Attivazione" di "Stream prioritario", un massimo di 12 utenti può accedere contemporaneamente all'unità.
- Se è selezionato "Priorità del frame rate" per "Priorità di trasmissione" in "H.264(1)" o "H.264(2)" sulla scheda [JPEG/H.264] della pagina "Immagine/Audio", il numero di utenti che può accedere contemporaneamente all'unità può diminuire.
- Se l'impostazione di "Massimo bit rate (per cliente)\*" viene aumentata in "H.264(1)" o "H.264(2)" sulla scheda [JPEG/H.264] della pagina "Immagine/Audio", il numero di utenti che può accedere contemporaneamente all'unità può diminuire.
- Se "Controllo della larghezza di banda(bit rate)" sulla scheda [Rete] della pagina "Rete" è limitato, il numero di utenti che può accedere contemporaneamente all'unità può diminuire.

Numero di utenti che può accedere contemporaneamente all'unità	Aumento	↔	Diminuzione	Connessioni H.264: circa 10 persone
"Priorità di trasmissione" in "H.264(1)" o "H.264(2)" sulla scheda [JPEG/H.264]	Bit rate costante/ Miglior risultato	↔	Priorità del frame rate	Priorità del frame rate
"Massimo bit rate (per cliente)*" in "H.264(1)" o "H.264(2)" sulla scheda [JPEG/H.264]	64kbps	↔	14336kbps *	1536kbps*
"Controllo della larghezza di banda(bit rate)" sulla scheda [Rete]	Illimitato	↔	64kbps	Illimitato

### Nota

- Quando è selezionato "Multicast" per "Tipo di trasmissione" in "H.264(1)" o "H.264(2)" sulla scheda [JPEG/H.264] della pagina "Immagine/Audio", soltanto il primo utente che ha effettuato l'accesso per monitorare immagini H.264 sarà incluso nel numero massimo. Il secondo utente e quelli successivi che monitorano immagini H.264 non saranno inclusi nel numero massimo.
- Quando è selezionato "On" per "Attivazione" di "Stream prioritario" sulla scheda [Sistema] della pagina "Gestione utenti", poiché la larghezza di banda della rete è costantemente riservata per "Stream prioritario", il numero di utenti che può accedere contemporaneamente all'unità può diminuire.
- Quando è selezionato "HTTPS" per "HTTPS" - "Collegamento" sulla scheda [Rete] della pagina "Rete" è limitato, il numero di utenti che può accedere contemporaneamente all'unità può diminuire.



## 21 Utilizzo del CD-ROM

### 21.1 Riguardo al launcher del CD

Inserendo il CD-ROM fornito nell'unità CD-ROM del proprio PC, viene avviato automaticamente il launcher del CD e viene visualizzato il contratto di licenza. Leggere il contratto e selezionare "I accept the terms in the license agreement", quindi cliccare "OK".

Viene visualizzata la finestra del launcher del CD.

- Se la finestra del launcher non venisse visualizzata, cliccare due volte sul file "CDLauncher.exe" sul CD-ROM.

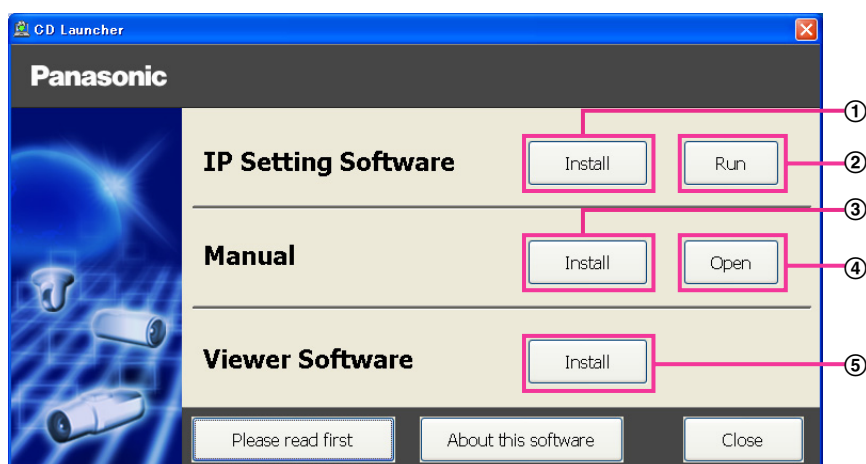

Utilizzando il CD-ROM, si possono eseguire le seguenti azioni.

- ① Si può installare il "IP Setting Software" di Panasonic sul PC. (→pagina 218)
- ② Si possono configurare le impostazioni riguardanti la rete della telecamera dal "IP Setting Software" di Panasonic. (→pagina 220)
- ③ Si possono installare i manuali sul PC. (→pagina 219)
- ④ Si possono anche visualizzare i manuali senza installarli sul PC cliccando il pulsante [Open].
- ⑤ Si può installare il software visualizzatore sul PC. (→pagina 219)

## 21.2 Installazione del “IP Setting Software” di Panasonic

Sulla finestra del launcher del CD, cliccare il pulsante [Install] accanto a [IP Setting Software] per visualizzare la finestra di installazione del “IP Setting Software” di Panasonic. Verificare le seguenti impostazioni prima di avviare l’installazione.

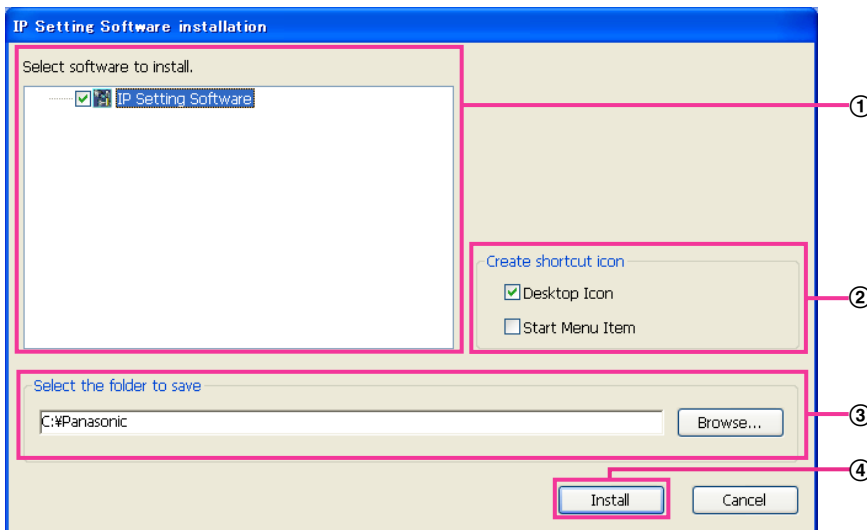

- ① Selezionare il “IP Setting Software” di Panasonic da installare.
- ② Selezionare dove creare l'icona di collegamento del software di configurazione IP di Panasonic quando viene installato il “IP Setting Software” di Panasonic.
- ③ Specificare in quale cartella del PC deve essere installato il “IP Setting Software” di Panasonic.
- ④ Cliccare il pulsante [Install] per avviare l’installazione.

### Nota

- Per disinstallare l’“IP Setting Software” di Panasonic eliminare l'icona di collegamento da dove ne è stata specificata l'installazione durante l'installazione (la regolazione predefinita è sul desktop) e la cartella [EasyIPConfig] dalla cartella che è stata specificata durante l'installazione (la regolazione predefinita è C:\Panasonic).

## 21.3 Installazione dei manuali

Sulla finestra del launcher del CD, cliccare il pulsante [Install] accanto a [Manual] per visualizzare la finestra di installazione del manuale. Verificare le seguenti impostazioni prima di avviare l'installazione.

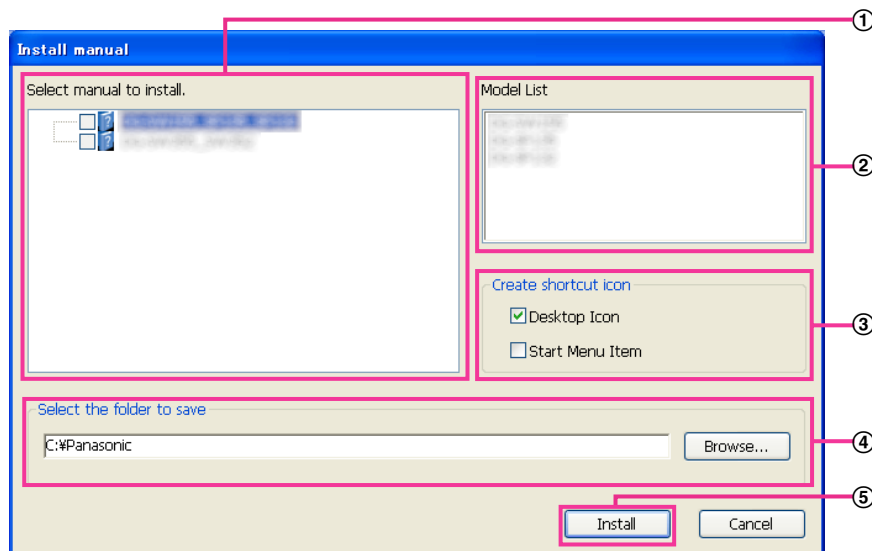

- ① Selezionare i manuali da installare. I modelli delle telecamere supportati dai manuali sono visualizzati in ② "Model List".
- ② I modelli delle telecamere supportati dai manuali selezionati in ① sono visualizzati qui.
- ③ Selezionare dove creare l'icona di collegamento dei manuali quando vengono installati i manuali.
- ④ Specificare in quale cartella del PC devono essere installati i manuali.
- ⑤ Cliccare il pulsante [Install] per avviare l'installazione.

### Nota

- Per disinstallare i manuali eliminare l'icona di collegamento da dove ne è stata specificata l'installazione durante l'installazione (la regolazione predefinita è sul desktop) e la cartella [Manual] dalla cartella che è stata specificata durante l'installazione (la regolazione predefinita è C:\Panasonic).

## 21.4 Installazione del software visualizzatore

Il software visualizzatore (Network Camera View 4S) deve essere installato sul PC per poter visualizzare le immagini della telecamera. Sulla finestra del launcher del CD, cliccare il pulsante [Install] accanto a [Viewer Software] e seguire le istruzioni visualizzate sulla finestra per installare il software. Se un PC che non ha il software visualizzatore installato tenta di accedere alla telecamera, viene visualizzato un messaggio. Installare il software seguendo le istruzioni visualizzate sulla finestra. Far riferimento a pagina 3 per ulteriori informazioni.

### Nota

- Per disinstallare il software visualizzatore, seguire i passaggi seguenti a seconda del sistema operativo utilizzato sul proprio PC.

#### Per Windows XP

Eliminare [Network Camera View 4S] da [Pannello di controllo] - [Installazione applicazioni].

#### Per Windows 8/Windows 7/Windows Vista

Eliminare [Network Camera View 4S] da [Pannello di controllo] - [Programmi] - [Disinstalla un programma].

## 21.5 Configurazione delle impostazioni di rete della telecamera utilizzando il “IP Setting Software” di Panasonic

È possibile eseguire le impostazioni di rete della telecamera utilizzando il “IP Setting Software” sul CD-ROM fornito. Quando si utilizzano più telecamere, è necessario configurare singolarmente le impostazioni di rete di ciascuna telecamera. Se l’“IP Setting Software” di Panasonic non funziona, accedere alla pagina “Rete” dal menu di configurazione della telecamera nel browser ed eseguire separatamente le impostazioni. (→pagina 173)

### IMPORTANTE

- Quando si utilizza Windows 8, Windows 7 o Windows Vista, può essere visualizzata la finestra “Avviso di sicurezza Windows” quando si avvia l’“IP Setting Software”. In questo caso, disattivare “Controllo account utente” dal pannello di controllo.
  - Il “IP Setting Software” di Panasonic è inutilizzabile in altre sottoreti tramite lo stesso router.
  - Questa telecamera non può essere visualizzata o impostata con una versione meno recente del “IP Setting Software” (versione 2.xx).
  - A causa di miglioramenti della sicurezza nell’“IP Setting Software”, le “Impostazioni di rete” della telecamera da configurare non potranno essere modificate una volta trascorsi 20 minuti dopo l’accensione della telecamera. (Quando il periodo effettivo è impostato su “Soltanto 20min” in “Configurazione facile dell’IP”.) Tuttavia, le impostazioni possono essere modificate dopo 20 minuti per le telecamere nella modalità di impostazione iniziale.
1. Per avviare il “IP Setting Software” di Panasonic, cliccare il pulsante [Run] accanto a [IP Setting Software] dalla finestra del menu del launcher del CD, oppure cliccare due volte sull'icona di collegamento creata dopo aver installato il software sul PC.
    - Verrà visualizzato il Contratto di licenza. Leggere il contratto e selezionare “I accept the terms in the license agreement”, quindi cliccare [OK].
    - Viene visualizzata la schermata “IP Setting Software”. Se viene rilevata una telecamera, vengono visualizzate le informazioni relative, quali l’indirizzo MAC e l’indirizzo IP.
  2. Cliccare il pulsante [Access Camera] dopo aver selezionato l’indirizzo MAC/l’indirizzo IP della telecamera da configurare.

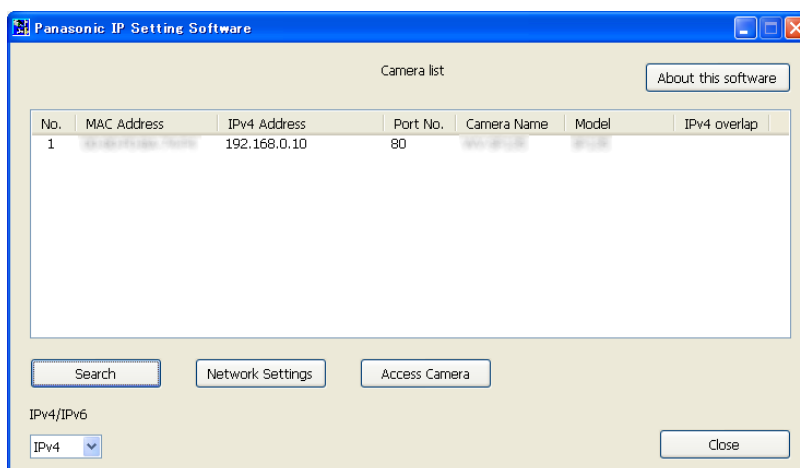

### Nota

- Quando si utilizza un server DHCP, l’indirizzo IP assegnato alla telecamera può essere visualizzato cliccando il pulsante [Search] del “IP Setting Software”.

- Se sono utilizzati indirizzi IP duplicati, il numero della telecamera con l'indirizzo duplicato viene visualizzato in sovrapposizione.
  - È possibile cambiare la visualizzazione di "Camera list" tra indirizzi IPv4 e indirizzi IPv6 in conformità con il protocollo utilizzato.
  - Le informazioni visualizzate possono essere ordinate cliccando il titolo di ciascun elemento visualizzato.
  - Quando si clicca il pulsante [Network Settings], viene visualizzata la schermata "Network Settings" e si possono modificare le impostazioni di rete. Per ulteriori informazioni, far riferimento a pagina 221.
3. Quando viene visualizzata la schermata di installazione di "Network Camera View 4S", seguire le istruzioni sullo schermo per installare il software. (Il software visualizzatore "Network Camera View 4S" viene installato dalla telecamera.)
- Viene visualizzata la pagina "In diretta" della telecamera.
  - Se non è possibile installare il software visualizzatore "Network Camera View 4S" o se non vengono visualizzate le immagini, cliccare il pulsante [Install] accanto a [Viewer Software] sulla finestra del launcher del CD per installare il software.

### Modifica delle Impostazioni di rete

Quando si modificano le impostazioni riguardanti le impostazioni di rete, quali la modalità di connessione, l'indirizzo IP e la maschera di sottorete, cliccare il pulsante [Network Settings] nella schermata [IP Setting Software].

Viene visualizzata la schermata "Network Settings". Compilare ciascun campo, quindi cliccare il pulsante [Save].

Network Settings

Network Settings  StaticIP  DHCP  
 Auto(AutoIP)  Auto(Advanced)

Port No.

IPv4 Address

Subnet Mask

Default Gateway

DNS  Auto  Manual

Primary DNS

Secondary DNS

Wait for camera restarting.

### **Nota**

- Deselezionando la casella di opzione “Wait for camera restarting.”, si possono configurare più telecamere continuamente.
- Per ulteriori informazioni riguardo a ciascuna impostazione della pagina “Impostazioni di rete”, far riferimento a pagina 173.

### **IMPORTANTE**

- Possono occorrere circa 2 minuti per completare il caricamento delle impostazioni sulla telecamera dopo aver cliccato il pulsante [Save]. Le impostazioni possono essere invalidate quando viene scollegato il cavo LAN prima che venga completato il caricamento. In questo caso, eseguire nuovamente le impostazioni.
- Quando si utilizza un firewall (incluso un software), consentire l'accesso a tutte le porte UDP.

## 22 Riguardo al registro di sistema visualizzato

### Indicazioni di errore riguardanti l'SMTP

Categoria	Indicazione	Descrizione
Errore del server POP3	Errore di autenticazione.	<ul style="list-style-type: none"> <li>Il nome dell'utente o la password digitati possono non essere corretti. Controllare se le impostazioni della posta elettronica sono configurate correttamente.</li> </ul>
	Impossibile trovare il server POP3.	<ul style="list-style-type: none"> <li>L'indirizzo IP del server può non essere corretto. Controllare se l'indirizzo IP del server è configurato correttamente.</li> <li>Il server POP3 può essere fuori servizio. Rivolgersi all'amministratore di rete.</li> </ul>
Errore del server SMTP	Errore di autenticazione.	<ul style="list-style-type: none"> <li>Il nome dell'utente o la password digitati possono non essere corretti. Controllare se le impostazioni della posta elettronica sono configurate correttamente.</li> </ul>
	Impossibile risolvere l'indirizzo del server di posta elettronica dal DNS.	<ul style="list-style-type: none"> <li>L'indirizzo IP del DNS designato può non essere corretto. Controllare se le impostazioni del DNS sono configurate correttamente.</li> <li>Il server DNS può essere fuori servizio. Rivolgersi all'amministratore di rete.</li> </ul>
	Impossibile trovare il server SMTP.	<ul style="list-style-type: none"> <li>L'indirizzo IP del server può non essere corretto. Controllare se l'indirizzo IP del server è configurato correttamente.</li> <li>Il server SMTP può essere fuori servizio. Rivolgersi all'amministratore di rete.</li> </ul>
Errore interno	Errore non definito.	<ul style="list-style-type: none"> <li>Si è verificato un errore nella funzione della posta elettronica. Controllare se le impostazioni della posta elettronica sono configurate correttamente.</li> </ul>

### Indicazioni di errore riguardanti l'FTP

Categoria	Indicazione	Descrizione
Errore del server FTP	Impossibile risolvere l'indirizzo del server FTP dal DNS.	<ul style="list-style-type: none"> <li>Il server FTP può essere fuori servizio. Rivolgersi all'amministratore di rete.</li> </ul>
	Impossibile trovare il server FTP.	<ul style="list-style-type: none"> <li>L'indirizzo IP del server può non essere corretto. Controllare se l'indirizzo IP del server è configurato correttamente.</li> </ul>

Categoria	Indicazione	Descrizione
Errore di connessione	Errore di trasferimento file.	<ul style="list-style-type: none"> <li>Le impostazioni del server FTP possono non essere corrette. Controllare se le impostazioni dell'FTP sono configurate correttamente.</li> <li>Le impostazioni riguardanti l'elemento indicato possono non essere corrette. Controllare se le impostazioni dell'FTP sono configurate correttamente.</li> </ul>
	Errore modalità passiva.	
	Logout fallito.	
	Impossibile cambiare la directory.	
	Nome utente o password non corretti.	
Errore interno	Errore non definito.	<ul style="list-style-type: none"> <li>Si è verificato un errore nella funzione FTP. Controllare se le impostazioni dell'FTP sono configurate correttamente.</li> </ul>

### Indicazioni di errore riguardanti "Viewnetcam.com"

Categoria	Indicazione	Descrizione
Errore del server Viewnetcam.com	Impossibile risolvere l'indirizzo del server Viewnetcam.com dal DNS.	<ul style="list-style-type: none"> <li>L'indirizzo IP del DNS designato può non essere corretto. Controllare se le impostazioni del DNS sono configurate correttamente.</li> <li>Il server DNS può essere fuori servizio. Rivolgersi all'amministratore di rete.</li> </ul>
Errore di connessione	Nessuna risposta dal server Viewnetcam.com.	<ul style="list-style-type: none"> <li>Il server "Viewnetcam.com" può essere fuori servizio. Rivolgersi all'amministratore di rete.</li> </ul>
	Errore di trasferimento file.	
Errore interno	Errore non definito.	<ul style="list-style-type: none"> <li>Si è verificato un errore riguardante la funzione "Viewnetcam.com". Controllare se le impostazioni di "Viewnetcam.com" sono configurate correttamente.</li> </ul>

### Indicazioni di errore riguardanti l'Aggiornamento DNS dinamico

Categoria	Indicazione	Descrizione
Errore del server DDNS	Impossibile risolvere l'indirizzo del server DDNS dal DNS.	<ul style="list-style-type: none"> <li>L'indirizzo IP del DNS designato può non essere corretto. Controllare se le impostazioni del DNS sono configurate correttamente.</li> <li>Il server DNS può essere fuori servizio. Rivolgersi all'amministratore di rete.</li> </ul>
Errore di connessione	Nessuna risposta dal server DDNS.	<ul style="list-style-type: none"> <li>Il server DDNS può essere fuori servizio. Rivolgersi all'amministratore di rete.</li> </ul>
	Lo stesso nome dell'ospite è registrato.	<ul style="list-style-type: none"> <li>Lo stesso nome dell'ospite è già stato registrato nel server DDNS. Controllare se le impostazioni di Aggiornamento DDNS sono configurate correttamente.</li> </ul>



Categoria	Indicazione	Descrizione
Errore interno	Errore non definito.	<ul style="list-style-type: none"> <li>Si è verificato un errore nella funzione DDNS. Controllare se le impostazioni di Aggiornamento DDNS sono configurate correttamente.</li> </ul>

## Indicazioni di errore riguardanti l’NTP

Categoria	Indicazione	Descrizione
Errore di connessione	Nessuna risposta dal server NTP.	<ul style="list-style-type: none"> <li>L’indirizzo IP del server può non essere corretto. Controllare se l’indirizzo IP del server è configurato correttamente.</li> <li>Il server NTP può essere fuori servizio. Rivolgersi all’amministratore di rete.</li> </ul>
Errore interno	Errore non definito.	<ul style="list-style-type: none"> <li>Si è verificato un errore nella funzione NTP. Controllare se le impostazioni dell’NTP sono configurate correttamente.</li> </ul>
Sincronizzazione con l’NTP riuscita.	Aggiornamento dell’NTP riuscito.	<ul style="list-style-type: none"> <li>Correzione dell’orario riuscita.</li> </ul>

## Indicazioni del registro riguardanti l’HTTPS

Categoria	Indicazione	Descrizione
HTTPS	Certificato auto-firmato - Generazione	<ul style="list-style-type: none"> <li>Generazione del certificato auto-firmato completata.</li> </ul>
	Certificato auto-firmato - Cancellato	<ul style="list-style-type: none"> <li>Cancellazione del certificato auto-firmato completata.</li> </ul>
	CSR (Certificate Signing Request) - Generato	<ul style="list-style-type: none"> <li>Generazione del CSR (Certificate Signing Request) completata.</li> </ul>
	Certificato CA - Installato	<ul style="list-style-type: none"> <li>Installazione del certificato del server completata.</li> </ul>
	Certificato CA - Cancellato	<ul style="list-style-type: none"> <li>Cancellazione del certificato del server completata.</li> </ul>
	Chiave CRT precedente - Applicata	<ul style="list-style-type: none"> <li>Chiave CRT precedente applicata.</li> </ul>
	Chiave CRT - Generata	<ul style="list-style-type: none"> <li>Generazione della chiave CRT completata.</li> </ul>

## Indicazioni del registro riguardanti il login

Categoria	Indicazione	Descrizione
Login	Nome utente o indirizzo IP	<ul style="list-style-type: none"> <li>Quando è selezionato "On" per "Autent utente", verrà visualizzato il nome dell'utente che ha effettuato il login.</li> <li>Quando è selezionato "On" per "Autent ospite" verrà visualizzato l'indirizzo IP del PC che sta attualmente effettuando l'accesso alla telecamera.</li> </ul>

## Indicazioni di errore riguardanti la notifica del protocollo di allarme Panasonic

Categoria	Indicazione	Descrizione
Errore Notifica del protocollo di allarme Panasonic	Impossibile trovare il destinatario della notifica.	<ul style="list-style-type: none"> <li>L'indirizzo IP del destinatario della notifica può non essere corretto. Controllare se l'indirizzo IP del destinatario della notifica è configurato correttamente.</li> <li>Il destinatario della notifica può essere fuori servizio. Rivolgersi all'amministratore di rete.</li> </ul>
	Impossibile risolvere gli indirizzi di notifica dal DNS	<ul style="list-style-type: none"> <li>Le impostazioni del server DNS possono non essere corrette. Controllare se le impostazioni del DNS sono configurate correttamente.</li> <li>Il server DNS può essere fuori servizio. Rivolgersi all'amministratore di rete.</li> </ul>

## 23 Correzione dei difetti di funzionamento

**Prima di richiedere la riparazione, controllare i sintomi con la tabella seguente.**

Rivolgersi al proprio rivenditore se un problema non può essere risolto anche dopo aver controllato e provato la soluzione nella tabella, oppure se il problema non è descritto sotto.

Sintomo	Causa/soluzione	Pagine di riferimento
Impossibile accedere dal browser web.	<ul style="list-style-type: none"> <li>Il cavo LAN (categoria 5e o superiore) è collegato saldamente al connettore di rete della telecamera?</li> </ul>	Guida all'installazione
	<ul style="list-style-type: none"> <li>L'indicatore di collegamento è acceso? Se non è acceso, può non essere stabilita la connessione ad una LAN oppure la rete può non funzionare correttamente. Controllare se i cavi hanno qualche problema di contatto o se il cablaggio è corretto o meno.</li> </ul>	Guida all'installazione
	<ul style="list-style-type: none"> <li>La telecamera è accesa? Controllare che la telecamera sia accesa.</li> </ul>	Guida all'installazione
	<ul style="list-style-type: none"> <li>Gli indirizzi IP impostati sono validi?</li> </ul>	173
	<ul style="list-style-type: none"> <li>Si sta accedendo ad un indirizzo IP scorretto? Controllare la connessione come segue. Con il prompt dei comandi di Windows, &gt; ping "indirizzo IP della telecamera". Se c'è una risposta dalla telecamera, la connessione è normale. Se non c'è nessuna risposta, verificare la connessione con i metodi seguenti utilizzando un computer collegato alla stessa rete della telecamera. Se sono attivate le impostazioni del firewall sul PC, disattivarle temporaneamente prima di eseguire le impostazioni sulla telecamera. <ul style="list-style-type: none"> <li>Avviare l'"IP Setting Software" di Panasonic, confermare l'indirizzo IP della telecamera, quindi accedere a quell'indirizzo IP.</li> <li>Se le impostazioni di rete (indirizzo IP, maschera di sottorete e gateway predefinito) non sono corrette, riavviare la telecamera e modificare le impostazioni di rete utilizzando l'"IP Setting Software" di Panasonic entro 20 minuti dal riavvio.</li> <li>In reti che non hanno un server DHCP, l'indirizzo IP della telecamera verrà configurato su "192.168.0.10" quando la telecamera viene riavviata tenendo premuto il tasto INITIAL SET sulla telecamera. Dopo l'inizializzazione della telecamera, accedere alla telecamera ed impostare nuovamente l'indirizzo IP. (Quando la telecamera viene inizializzata, tutte le impostazioni della telecamera precedentemente configurate sui menu di configurazione verranno inizializzate.)</li> </ul> </li> </ul>	220 Guida all'installazione

Sintomo	Causa/soluzione	Pagine di riferimento
	<ul style="list-style-type: none"> <li>È selezionato “554” per il numero della porta HTTP? Per il numero della porta HTTP, selezionare un numero di porta diverso dai seguenti numeri di porta utilizzati dalla telecamera. Numeri utilizzati dalla telecamera: 20, 21, 23, 25, 42, 53, 67, 68, 69, 110, 123, 161, 162, 443, 554, 995, 10669, 10670, 59000 - 61000</li> </ul>	176
Impossibile accedere dal browser web.	<ul style="list-style-type: none"> <li>Lo stesso indirizzo IP è stato assegnato ad altri dispositivi? Esistono contraddizioni tra l'indirizzo e la sottorete della rete alla quale si desidera accedere? <b>Se la telecamera ed il PC sono connessi nella stessa sottorete:</b> L'indirizzo IP della telecamera e del PC sono impostati nella stessa sottorete? Oppure è selezionato “Utilizza un server proxy” per le impostazioni del browser web? Quando si accede ad una telecamera nella stessa sottorete, si consiglia di digitare l'indirizzo della telecamera nella casella “Non utilizzare il server proxy per gli indirizzi che iniziano per:”. <b>Se la telecamera ed il PC sono connessi in una sottorete diversa:</b> L'indirizzo IP del gateway predefinito impostato per la telecamera è corretto?</li> </ul>	-
	<ul style="list-style-type: none"> <li>Il nome attualmente utilizzato per accedere alla telecamera è diverso dal nome registrato per il servizio “Viewnetcam.com”? Accedere nuovamente alla telecamera con il nome registrato.</li> </ul>	199
	<ul style="list-style-type: none"> <li>È stato effettuato l'accesso a “http://” mentre si stava utilizzando la funzione HTTPS? Per utilizzare la funzione HTTPS, accedere a “https://”. È inoltre necessario digitare il numero della porta.</li> </ul>	188
Impossibile accedere alla telecamera via Internet.	<ul style="list-style-type: none"> <li>Le impostazioni di rete della telecamera sono corrette? Impostare correttamente il gateway predefinito o l'indirizzo del server DNS. Per utilizzare il servizio DDNS, controllare che le impostazioni siano corrette.</li> <li>L'impostazione per “Gateway predefinito” sulla pagina “Rete” è configurata? Oppure, l'impostazione è corretta? <b>Quando si comunica utilizzando IPv4:</b> Configurare l'impostazione per “Gateway predefinito” di “Rete IPv4” sulla scheda [Rete] del menu di configurazione.</li> </ul>	173

Sintomo	Causa/soluzione	Pagine di riferimento
	<ul style="list-style-type: none"> <li>• L'impostazione di port forwarding è configurata per il router? Per attivare l'accesso alla telecamera via Internet, è necessario eseguire l'impostazione di port forwarding quando il router utilizzato non supporta la funzione UPnP. Far riferimento ai manuali forniti con il router per ulteriori informazioni.</li> <li>• La funzione UPnP del router è disattivata? Far riferimento ai manuali forniti con il router utilizzato per attivare la funzione UPnP.</li> <li>• È impostato il packet filtering (filtraggio dei pacchetti) per il router in modo da impedire l'accesso via Internet? Configurare le impostazioni del router utilizzato in modo da consentire l'accesso via Internet. Far riferimento ai manuali forniti con il router per ulteriori informazioni riguardo alle impostazioni.</li> </ul>	177
	<ul style="list-style-type: none"> <li>• Si sta effettuando l'accesso alla telecamera utilizzando l'indirizzo locale (l'indirizzo IP utilizzato in una rete locale)? Quando si accede alla telecamera, utilizzare l'indirizzo globale (o l'URL registrata nel servizio DDNS) e il numero della porta della telecamera come indirizzo IP da utilizzare su Internet.</li> </ul>	174 175 196
Impossibile accedere alla telecamera tramite l'URL del servizio "Viewnetcam.com".	<ul style="list-style-type: none"> <li>• L'indirizzo globale della telecamera (o del router) è stato notificato al server del servizio "Viewnetcam.com"? Effettuare il login nella pagina "My Account" del sito web "Viewnetcam.com" (<a href="http://www.viewnetcam.com/">http://www.viewnetcam.com/</a>) per controllare le informazioni della telecamera registrata. Se non è visualizzato l'indirizzo globale per l'indirizzo IP, accedere alla telecamera e registrare le informazioni dell'utente per il servizio "Viewnetcam.com" sulla scheda [DDNS] della pagina "Rete" del menu di configurazione. Inoltre, controllare lo "Stato" di "Viewnetcam.com" (sulla scheda [Stato]) ed il registro di sistema (sulla scheda [Registro sistema]) della pagina "Manutenzione" del menu di configurazione.</li> </ul>	199 212

Sintomo	Causa/soluzione	Pagine di riferimento
La finestra di autenticazione viene visualizzata ripetutamente.	<ul style="list-style-type: none"> <li>Sono stati cambiati il nome dell'utente e la password? Durante l'accesso alla telecamera, quando sono stati cambiati il nome dell'utente e la password di un altro utente che sta effettuando il login nella telecamera su un altro browser web, la finestra di autenticazione verrà visualizzata ogni volta che viene cambiata o rinfrescata la schermata.</li> <li>È stata modificata l'impostazione [Autenticazione]? Se è stata modificata l'impostazione [Autenticazione], chiudere il browser web, quindi accedere nuovamente alla telecamera.</li> </ul>	-
Occorre tempo per visualizzare la schermata.	<ul style="list-style-type: none"> <li>Si sta accedendo alla telecamera nella modalità HTTPS? In questa modalità, l'intervallo di rinfresco rallenta a causa del processo di decodifica.</li> </ul>	-
	<ul style="list-style-type: none"> <li>Si sta accedendo ad un'altra telecamera nella stessa rete locale tramite un server proxy? Configurare il browser web in modo da non utilizzare il server proxy.</li> </ul>	-
	<ul style="list-style-type: none"> <li>Due o più utenti stanno osservando le immagini della telecamera simultaneamente? Può occorrere tempo per visualizzare la schermata o l'intervallo di rinfresco può rallentare quando due o più utenti osservano simultaneamente le immagini della telecamera.</li> </ul>	-
Impossibile accedere alla telecamera da un telefono cellulare.	<ul style="list-style-type: none"> <li>L'URL è corretta? Oppure, manca "/mobile" in fondo all'URL? Controllare se l'URL è inserita correttamente. Quando si accede alla telecamera da un telefono cellulare, è necessario digitare "/mobile" in fondo all'URL che viene utilizzata per l'accesso alla telecamera da un PC.</li> </ul>	20
	<ul style="list-style-type: none"> <li>Il metodo crittografico SSL è diverso da quello della telecamera? Selezionare "HTTP" (Non selezionare "HTTPS") per "HTTPS" - "Collegamento" sulla pagina "Rete" - scheda [Rete] e accedere nuovamente alla telecamera.</li> </ul>	178
	<ul style="list-style-type: none"> <li>È stato effettuato l'accesso a "http://" mentre si stava utilizzando la funzione HTTPS? Per utilizzare la funzione HTTPS, accedere a "https://". È inoltre necessario digitare il numero della porta.</li> </ul>	188

Sintomo	Causa/soluzione	Pagine di riferimento
Impossibile accedere alla telecamera da un terminale mobile.	<ul style="list-style-type: none"> <li>L'URL è corretta? Oppure, manca "/cam" in fondo all'URL? Controllare se l'URL è inserita correttamente. Quando si accede alla telecamera da un terminale mobile, è necessario digitare "/cam" in fondo all'URL che viene utilizzata per l'accesso alla telecamera da un PC.</li> </ul>	23
	<ul style="list-style-type: none"> <li>Il metodo crittografico SSL è diverso da quello della telecamera? Selezionare "HTTP" (Non selezionare "HTTPS") per "HTTPS" - "Collegamento" sulla pagina "Rete" - scheda [Rete] e accedere nuovamente alla telecamera.</li> </ul>	173
	<ul style="list-style-type: none"> <li>È stato effettuato l'accesso a "http://" mentre si stava utilizzando la funzione HTTPS? Per utilizzare la funzione HTTPS, accedere a "https://". È inoltre necessario digitare il numero della porta.</li> </ul>	188
È stato visualizzato un errore di cookie mentre si eseguiva la registrazione dell'utente per "Viewnetcam.com".	<ul style="list-style-type: none"> <li>Il browser web è configurato per consentire i cookie? Configurare il browser web per consentire i cookie. In Internet Explorer, da [Strumenti] selezionare [Opzioni Internet] e configurare l'impostazione dei cookie nella scheda [Privacy].</li> </ul>	-
La registrazione al servizio "Viewnetcam.com" fallisce.	<ul style="list-style-type: none"> <li>L'indirizzo e-mail registrato è corretto? Se non è stata ricevuta un'e-mail con il collegamento al sito web di "Viewnetcam.com", l'indirizzo e-mail registrato può non essere corretto. Visitare il sito web di "Viewnetcam.com" (<a href="http://www.viewnetcam.com/">http://www.viewnetcam.com/</a>) per registrare l'indirizzo e-mail corretto.</li> </ul>	-
Non si riescono ad acquisire le immagini sulla scheda di memoria SD.	<ul style="list-style-type: none"> <li>È selezionato "Consenti" per "Accesso FTP alla telecamera" sulla scheda [Rete] della pagina "Rete"? È necessario selezionare anticipatamente "Consenti" per "Accesso FTP alla telecamera" sulla scheda [Rete] della pagina "Rete".</li> </ul>	179
	<ul style="list-style-type: none"> <li>La password digitata è corretta? Riavviare il browser web e digitare nuovamente la password.</li> </ul>	75
	<ul style="list-style-type: none"> <li>L'accesso alla scheda di memoria SD può non essere riuscito. Riavviare il browser web e riprovare ad acquisire le immagini.</li> </ul>	-
Non viene visualizzata alcuna immagine.	<ul style="list-style-type: none"> <li>Il software visualizzatore è installato sul PC? Installare il software visualizzatore su un PC.</li> </ul>	3

Sintomo	Causa/soluzione	Pagine di riferimento
	<ul style="list-style-type: none"> <li>• La versione di DirectX® 9.0c o successiva? Controllare la versione di DirectX come segue.               <ol style="list-style-type: none"> <li>1. Selezionare “Esegui...” dal menu Start di Windows.</li> <li>2. Digitare “dxdiag” nel riquadro di dialogo visualizzato e cliccare il pulsante [OK]. Se la versione di DirectX è precedente a 9.0c, aggiornarla.</li> </ol> </li> </ul>	-
<p>Non viene visualizzata alcuna immagine. / Vengono visualizzate immagini o voci del registro più vecchie.</p>	<ul style="list-style-type: none"> <li>• Quando non è selezionato [All’apertura della pagina Web] per [Ricerca versioni più recenti delle pagine memorizzate:] nella sezione [File temporanei Internet], talvolta le immagini possono non essere visualizzate sulla pagina “In diretta”. In questo caso, eseguire quanto segue.               <ol style="list-style-type: none"> <li>1. Selezionare [Opzioni Internet...] da [Strumenti] sulla barra del menu di Internet Explorer. Verrà visualizzata la finestra [Opzioni Internet].</li> <li>2. <b>Se si utilizza Internet Explorer 10.0:</b> Cliccare il pulsante [Impostazioni] nella sezione [Cronologia esplorazioni] sulla scheda [Generale], quindi selezionare [All’apertura della pagina Web] per [Ricerca versioni più recenti delle pagine memorizzate:] nella scheda [File temporanei Internet] sulla finestra [Impostazioni dati siti Web]. <b>Quando si utilizza Internet Explorer 7.0, Internet Explorer 8.0 o Internet Explorer 9.0:</b> Cliccare il pulsante [Impostazioni] nella sezione [Cronologia esplorazioni] sulla scheda [Generale], quindi selezionare [All’apertura della pagina Web] per [Ricerca versioni più recenti delle pagine memorizzate:] nella sezione [File temporanei Internet] sulla finestra [Impostazioni file temporanei Internet e cronologia].</li> </ol> </li> </ul>	-



Sintomo	Causa/soluzione	Pagine di riferimento
Le immagini sono visualizzate sfocate.	<ul style="list-style-type: none"> <li>Si sono formati polvere o sporco sulla parte della cupola? Controllare se non si sono formati polvere o sporco sulla parte della cupola.</li> <li>Quando la mancanza di messa a fuoco è causata dallo spostamento della posizione della telecamera, eseguire il rinfresco della posizione per correggere la messa a fuoco.</li> </ul>	Guida all'installazione
	<ul style="list-style-type: none"> <li>È selezionato "Limitata(circa 1,5m)" per "Distanza messa a fuoco" sulla scheda [Telecamera]? Cambiare l'impostazione su "Illimitato".</li> </ul>	100
La parte superiore delle immagini si scurisce leggermente.	<ul style="list-style-type: none"> <li>Questo non indica un cattivo funzionamento. Quando la telecamera viene utilizzata con un angolo di brandeggio verticale quasi orizzontale (vicino a 0°) o maggiore (0° o maggiore), quando la telecamera viene utilizzata per zoomare verso il lato "Tele", la parte superiore delle immagini può scurirsi leggermente.</li> </ul>	Guida all'installazione
Non è possibile regolare correttamente la messa a fuoco.	<ul style="list-style-type: none"> <li>Si sono formati polvere o sporco sulla parte della cupola? Pulire la parte della cupola.</li> </ul>	Guida all'installazione
	<ul style="list-style-type: none"> <li>È difficile mettere a fuoco i soggetti fotografici con la funzione di messa a fuoco automatica? Regolare manualmente la messa a fuoco.</li> </ul>	13
	<ul style="list-style-type: none"> <li>È selezionato "Limitata(circa 1,5m)" per "Distanza messa a fuoco" sulla scheda [Telecamera]? Cambiare l'impostazione su "Illimitato".</li> </ul>	100
Non viene rinfrescata l'immagine.	<ul style="list-style-type: none"> <li>A seconda della versione del proprio browser, si possono incontrare delle difficoltà nel rinfresco dell'immagine, etc.</li> </ul>	Guida all'installazione
	<ul style="list-style-type: none"> <li>A seconda del traffico della rete oppure della concentrazione di accessi alla telecamera, si possono incontrare delle difficoltà nella visualizzazione dell'immagine della telecamera. Richiedere l'immagine della telecamera utilizzando il browser web, premendo ad esempio il tasto [F5], etc.</li> </ul>	-
Non viene visualizzata alcuna immagine (o viene visualizzata troppo scura).	<ul style="list-style-type: none"> <li>L'impostazione della luminosità è impostata ad un livello appropriato? Cliccare il pulsante [Normale] di [Luminosità].</li> </ul>	11
Le immagini vengono visualizzate scolorite.	<ul style="list-style-type: none"> <li>L'impostazione della luminosità è impostata ad un livello appropriato? Cliccare il pulsante [Normale] di [Luminosità].</li> </ul>	11
Appare sfarfallio sullo schermo.	<ul style="list-style-type: none"> <li>Se si verifica frequentemente sfarfallio, selezionare "Scena all'interno" per "Modalità di controllo della luce".</li> </ul>	108

## 23 Correzione dei difetti di funzionamento

Sintomo	Causa/soluzione	Pagine di riferimento
La telecamera non si sposta con precisione nella posizione preselezionata.	<ul style="list-style-type: none"><li>Quando la posizione della telecamera viene spostata dalla posizione preselezionata dopo aver acceso la telecamera, eseguire la funzione di rinfresco della posizione dalla scheda [Riprist default] della pagina "Manutenzione". Quando è impostato "Rinfresco della posizione" per lo schedule creato, la posizione della telecamera verrà corretta periodicamente.</li></ul>	209 214
	<ul style="list-style-type: none"><li>Qualche parte della telecamera è consumata? Quando la telecamera non si sposta nella posizione esatta frequentemente, le parti motrici possono essere consumate. Rivolgersi al rivenditore per l'assistenza.</li></ul>	Guida all'installazione
La telecamera non si sposta automaticamente nella posizione precedente quando si accende la telecamera.	<ul style="list-style-type: none"><li>Se la telecamera si sposta sempre in una posizione specifica dopo l'accensione della telecamera, registrare quella posizione come posizione iniziale se opportuno. La telecamera si sposterà automaticamente nella posizione registrata utilizzando la funzione di ritorno automatico quando si accende la telecamera.</li></ul>	100
Il movimento della telecamera cambia automaticamente.	<ul style="list-style-type: none"><li>Controllare le impostazioni per la funzione di ritorno automatico.</li></ul>	100

Sintomo	Causa/soluzione	Pagine di riferimento
Impossibile salvare le immagini sulla scheda di memoria SD.	<ul style="list-style-type: none"> <li>La scheda di memoria SD è inserita correttamente? Controllare che la scheda di memoria SD sia inserita correttamente.</li> </ul>	Guida all'installazione
Non è stato possibile scrivere/leggere dati sulla scheda di memoria SD.	<ul style="list-style-type: none"> <li>La scheda di memoria SD è formattata? Formattare la scheda di memoria SD.</li> </ul>	73
L'indicatore live si accende di colore rosso.	<ul style="list-style-type: none"> <li>Il commutatore di protezione dalla scrittura è impostato su "LOCK"? Quando il commutatore di protezione dalla scrittura è impostato su "LOCK", l'indicazione della dimensione disponibile/dimensione totale della scheda di memoria SD da visualizzare su "Capacità rimasta" della scheda [Memoria SD] sarà "*****KB/*****KB".</li> </ul>	-
	<ul style="list-style-type: none"> <li>È visualizzato "-----KB/-----KB" su "Capacità rimasta" della scheda [Memoria SD]? Formattare la scheda di memoria SD.</li> </ul>	73
	<ul style="list-style-type: none"> <li>Viene ricevuto qualche errore di riconoscimento quando si utilizza "Diagnosi" di "Notifica via e-mail" o "Protocollo di allarme Panasonic"? Formattare la scheda di memoria SD.</li> </ul>	73 156 157
	<ul style="list-style-type: none"> <li>La scheda di memoria SD è funzionante? Le volte per cui si può sovrascrivere una scheda di memoria SD sono limitate. Quando viene sovrascritta frequentemente, si può essere al termine della vita del prodotto. Si consiglia di sostituire la scheda di memoria SD.</li> </ul>	-
Non è possibile trasmettere l'audio alla telecamera.	<ul style="list-style-type: none"> <li>Il microfono e l'altoparlante sono collegati correttamente e saldamente? Confermare che siano collegati correttamente e saldamente.</li> </ul>	Guida all'installazione
	<ul style="list-style-type: none"> <li>Il software visualizzatore è installato sul PC? Confermare che il software visualizzatore "Network Camera View 4S" sia installato.</li> </ul>	3
L'audio non viene prodotto da altri prodotti, quali un registratore su disco di rete o un pacchetto software per PC.	<ul style="list-style-type: none"> <li>Alcuni dei prodotti, quali registratori su disco di rete o pacchetti software per PC, possono non supportare "G.711". Impostare il formato di codifica audio dei prodotti su "G.726 (32 kbps)."</li> </ul>	135
Il pulsante di indicazione del verificarsi dell'allarme, i pulsanti [AUX] e l'indicatore dello stato di registrazione della SD sulla pagina "In diretta" non visualizzano lo stato attuale in tempo reale.	<ul style="list-style-type: none"> <li>Il software visualizzatore è installato sul PC? Confermare che il software visualizzatore "Network Camera View 4S" sia installato.</li> </ul>	3
	<ul style="list-style-type: none"> <li>È selezionato "Tempo reale" per "Modalità di aggiornamento dello stato dell'allarme"?</li> </ul>	58

## 23 Correzione dei difetti di funzionamento

Sintomo	Causa/soluzione	Pagine di riferimento
Non viene visualizzata nessuna immagine sulla pagina "In diretta".	<ul style="list-style-type: none"> <li>Premere il tasto [F5] sulla tastiera del PC o cliccare il pulsante [In diretta].</li> </ul>	11
L'icona di collegamento della telecamera non viene visualizzata su "Risorse di rete" del PC.	<ul style="list-style-type: none"> <li>È stato aggiunto il componente UPnP di Windows? Aggiungere il componente al PC utilizzato.</li> </ul>	177
Impossibile scaricare la lista del registro.	<ul style="list-style-type: none"> <li>Il download dei file utilizzando Internet Explorer può essere disattivato. Cliccare "Opzioni Internet..." sul menu [Strumenti] di Internet Explorer, poi la scheda [Sicurezza]. Quindi, cliccare il pulsante [Livello personalizzato...] per aprire la finestra "Impostazioni protezione". Sotto "Download", selezionare "Abilita" per "Richiesta automatica download di file" (tranne Internet Explorer 9.0). Cliccare il pulsante [OK]. Verrà visualizzata la finestra di avvertimento. Cliccare il pulsante [Sì].</li> </ul>	-
Le immagini non vengono visualizzate o rinfrescate uniformemente.	<ul style="list-style-type: none"> <li>Cancellare i file temporanei Internet come segue. <ol style="list-style-type: none"> <li>Selezionare "Opzioni Internet..." da "Strumenti" sulla barra del menu di Internet Explorer. Verrà visualizzata la finestra "Opzioni Internet".</li> <li>Cliccare il pulsante [Elimina file...] nella sezione "File temporanei Internet" sulla scheda [Generale].</li> </ol> </li> </ul>	-
	<ul style="list-style-type: none"> <li>È possibile che la funzione di firewall del software antivirus stia filtrando la porta della telecamera. Escludere il numero della porta della telecamera dalla lista dei numeri delle porte che devono essere filtrate dal software antivirus.</li> </ul>	-
Non si accende nessun indicatore.	<ul style="list-style-type: none"> <li>È selezionato "Off" per "Indicatore" sulla pagina "Base"? Selezionare "On" per "Indicatore".</li> </ul>	58
Non vengono visualizzate le immagini H.264.	<ul style="list-style-type: none"> <li>Quando viene rimosso "Network Camera View 4S" da un PC sul quale sono installati sia il software visualizzatore "Network Camera View 3" sia "Network Camera View 4", le immagini H.264 possono non essere visualizzate. In questo caso, rimuovere "Network Camera View 3" dal PC, quindi installare "Network Camera View 4S".</li> </ul>	3

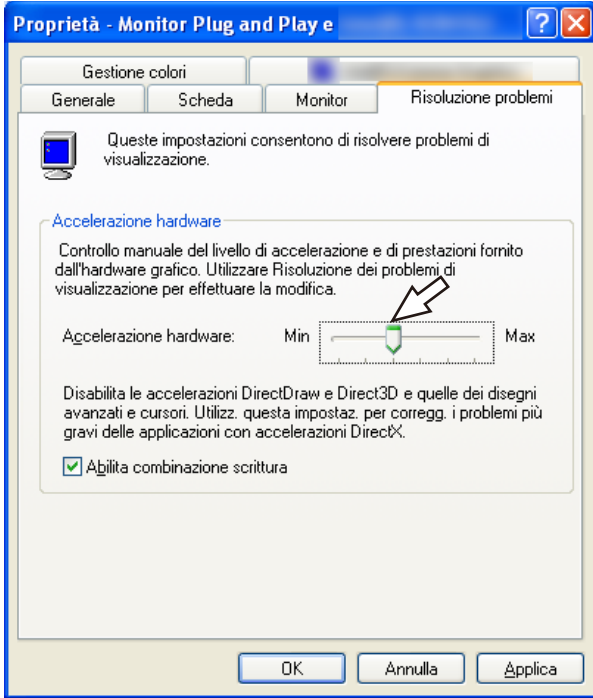
Sintomo	Causa/soluzione	Pagine di riferimento
<p>Quando si visualizzano immagini H.264 su due o più finestre del browser web, le immagini da due o più telecamere vengono visualizzate in sequenza su una singola finestra del browser.</p>	<ul style="list-style-type: none"> <li>Questo può verificarsi a causa della combinazione dell'adattatore dello schermo e del driver. Quando ciò si verifica, innanzitutto aggiornare alla versione più recente il driver dell'adattatore dello schermo. Se l'aggiornamento del driver non risolve il problema, regolare l'accelerazione dell'hardware come segue. Quanto segue sono descrizioni per quando è installato Windows XP sul PC utilizzato. <ol style="list-style-type: none"> <li>Cliccare con il pulsante destro del mouse sul desktop e selezionare "Proprietà" dal menu a comparsa visualizzato.</li> <li>Selezionare "Impostazioni" da "Proprietà dello schermo" e poi cliccare il pulsante [Avanzate].</li> <li>Cliccare la scheda [Risoluzione problemi] e disabilitare l'accelerazione DirectDraw regolando il livello di Accelerazione hardware.</li> </ol> </li> </ul> 	-

## Barra delle informazioni

A seconda del sistema operativo installato sul PC, può verificarsi quanto segue. Seguire le istruzioni seguenti quando si verifica quanto segue. Applicando le soluzioni seguenti, è possibile non influire su altre applicazioni.

### Se si utilizza Internet Explorer 9.0, Internet Explorer 10.0:

La “barra delle informazioni” (①) indicata nei seguenti sintomi e soluzioni verrà visualizzata subito sotto alla barra dell’indirizzo soltanto quando sono presenti informazioni da comunicare.



### Se si utilizza Internet Explorer 7.0, Internet Explorer 8.0:

La “barra delle informazioni” (②) indicata nei seguenti sintomi e soluzioni verrà visualizzata subito sotto alla barra dell’indirizzo soltanto quando sono presenti informazioni da comunicare.

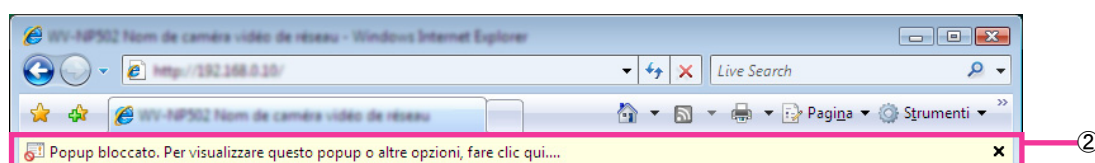

Sintomo	Causa/soluzione	Pagine di riferimento
Il messaggio seguente viene visualizzato sulla barra delle informazioni. “Popup bloccato. Per visualizzare questo popup o altre opzioni, fare clic qui.” (Internet Explorer 7 o Internet Explorer 8)	<ul style="list-style-type: none"> <li>Cliccare la barra delle informazioni e selezionare “Consenti sempre popup da questo sito...”. Verrà visualizzata la finestra di dialogo con il messaggio “Consentire popup da questo sito?”. Cliccare il pulsante [Sì].</li> </ul>	-
Il messaggio seguente viene visualizzato sulla barra delle informazioni. “Questa pagina web richiede l’esecuzione del seguente componente aggiuntivo: ‘WebVideo Module’ di ‘Panasonic System Networks Co.,Ltd.’.” (Internet Explorer 9 o Internet Explorer 10)	<ul style="list-style-type: none"> <li>Selezionare [Consenti].</li> </ul>	-
Il messaggio seguente viene visualizzato sulla barra delle informazioni. “Questo sito potrebbe richiedere il seguente controllo ActiveX: ‘nwc4Ssetup.exe’ da ‘Panasonic System Networks Co., Ltd.’. Fare clic qui per procedere con l’installazione...” (Internet Explorer 7 o Internet Explorer 8)	<ul style="list-style-type: none"> <li>Cliccare la barra delle informazioni e selezionare “Installa controllo ActiveX...”. Verrà visualizzata la finestra “Avviso di protezione”. Cliccare il pulsante [Installa] sulla finestra “Avviso di protezione” visualizzata.</li> </ul>	-

Sintomo	Causa/soluzione	Pagine di riferimento
<p>Il messaggio seguente viene visualizzato sulla barra delle informazioni.            “Questa pagina web richiede l’installazione del seguente componente aggiuntivo: ‘nwc4Ssetup.exe’ di ‘Panasonic System Networks Co.,Ltd.’” (Internet Explorer 9 o Internet Explorer 10)</p>	<ul style="list-style-type: none"> <li>Selezionare [Installa]. Verrà visualizzata la finestra “Avviso di protezione”. Cliccare il pulsante [Installa] sulla finestra “Avviso di protezione” visualizzata.</li> </ul>	-
<p>Una barra di stato o una barra di scorrimento non necessaria viene visualizzata sulla finestra a comparsa.</p>	<ul style="list-style-type: none"> <li>Cliccare “Opzioni Internet...” sotto “Strumenti” sulla barra del menu di Internet Explorer, quindi cliccare la scheda [Sicurezza]. Cliccare “Internet” nella sezione “Selezionare l’area di cui visualizzare o modificare le impostazioni.”. Quindi, cliccare il pulsante [Livello personalizzato...] per aprire la finestra “Impostazioni protezione”. Sotto “Varie”, selezionare “Abilita” per “Consenti finestre aperte da script senza limitazioni di dimensione o posizione”. Cliccare il pulsante [OK]. Quando viene visualizzata la finestra di avvertimento, cliccare il pulsante [Si].</li> </ul>	-
<p>Le immagini non si adattano alle cornici.</p>	<ul style="list-style-type: none"> <li>Quando è selezionato “120 DPI” per “Impostazione DPI”, possono non essere visualizzate correttamente.            Cliccare la scheda [Impostazioni] sulla finestra “Proprietà” di “Schermo” (nel pannello di controllo), quindi cliccare il pulsante [Avanzate]. Cambiare “Impostazione DPI” in base alla necessità.</li> </ul>	-

## 24 Struttura delle directory dell'unità B

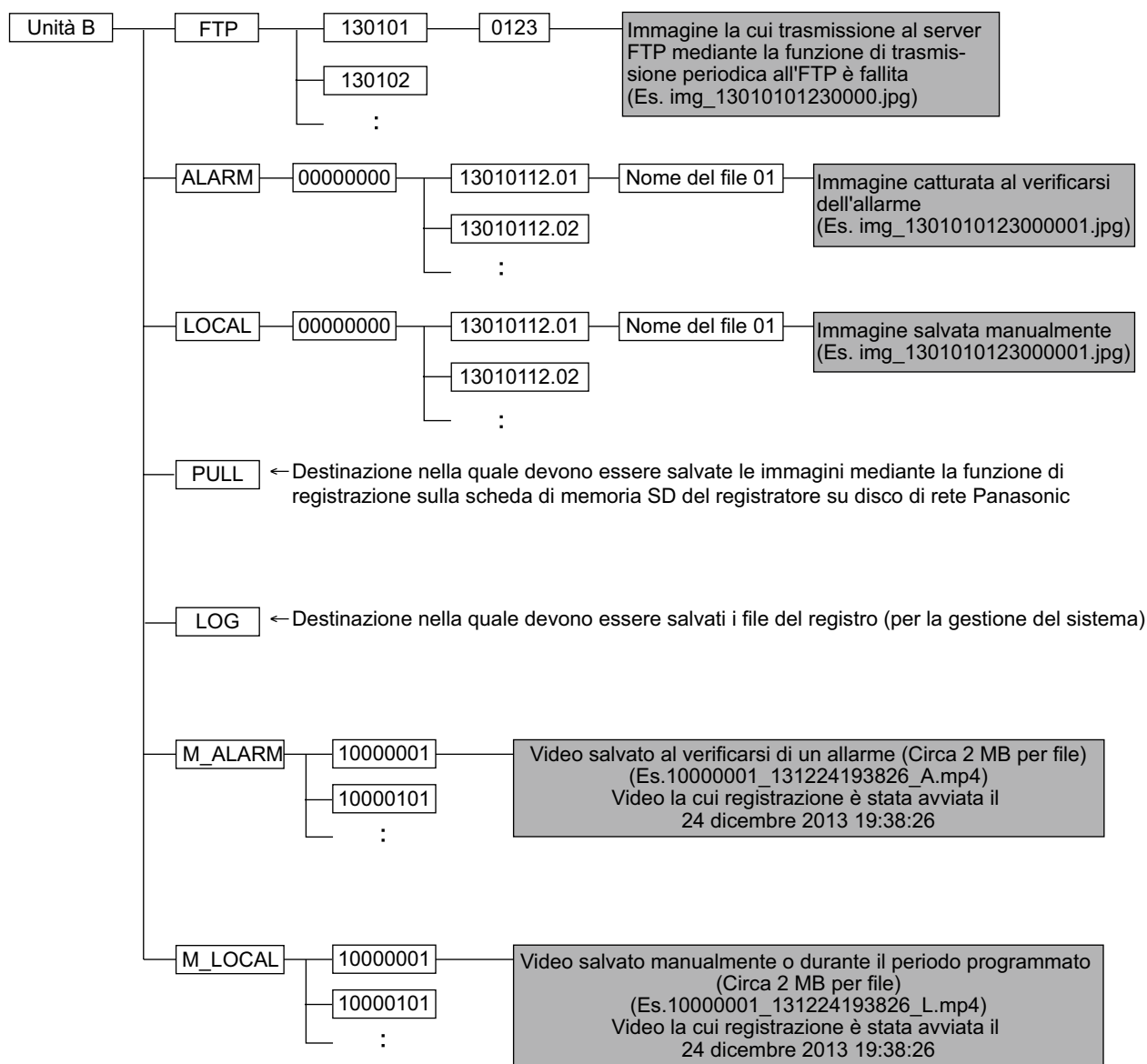



## Panasonic Corporation

<http://panasonic.net>

Importer's name and address to follow EU rules:

Panasonic Testing Centre

Panasonic Marketing Europe GmbH

Winsbergring 15, 22525 Hamburg, Germany

© Panasonic System Networks Co., Ltd. 2013

**PGQP1379ZA** N0413-0