

# Panasonic

## Manuel d'utilisation

### Caméra en réseau

---

N° de modèle WV-SW598  
WV-SW598J  
WV-SC588



WV-SW598

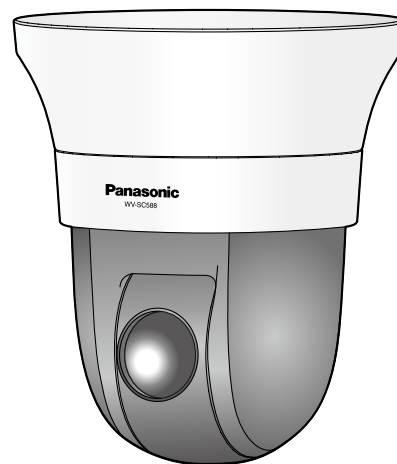

WV-SC588

Nous vous recommandons de lire attentivement ces instructions avant de raccorder ou d'utiliser cet appareil et de conserver précieusement ce manuel à des fins de consultation ultérieure.

Le numéro de modèle est abrégé dans certaines descriptions dans le présent manuel.



# Préface

## À propos des manuels d'instructions

Il existe 2 ensembles de manuels d'utilisation qui sont comme suit.

- Manuel d'utilisation : Explique comment exécuter les paramètres et comment utiliser cette caméra vidéo.
- Guide d'installation : Explique comment installer et raccorder des appareils.

Les écrans utilisés dans ces manuels d'utilisation prennent comme exemple le modèle WV-SW598. Selon le modèle utilisé, les écrans affichés dans les explications peuvent présenter des différences par rapport aux écrans réels de caméra vidéo.

## Au sujet des annotations

Les annotations suivantes sont employées lors de la description des fonctions limitées pour les modèles spécifiés.

Les fonctions sans annotations sont prises en charge par tous les modèles.

**SW598** : Les fonctions avec cette annotation sont disponibles pendant l'utilisation du modèle WV-SW598.

**SC588** : Les fonctions avec cette annotation sont disponibles pendant l'utilisation du modèle WV-SC588.

## Marques commerciales et marques commerciales déposées

- Microsoft, Windows, Windows Vista, Windows Media, Internet Explorer, ActiveX et DirectX sont des marques commerciales déposées ou des marques commerciales de la firme Microsoft Corporation aux États-Unis d'Amérique et/ou dans d'autres pays.
- Copie(s) d'écran de produit de Microsoft réimprimée(s) avec la permission de Microsoft Corporation.
- iPad, iPhone, iPod touch, QuickTime sont des marques commerciales déposées de la firme Apple Inc. aux États-Unis d'Amérique et dans d'autres pays.
- Android est une marque commerciale de Google Inc.
- Firefox est une marque commerciale déposée de la firme Mozilla Foundation.
- Le logo SDXC est une marque commerciale de la firme SD-3C, LLC.
- Toutes autres marques commerciale identifiées ci-dessus sont la propriété de leurs propriétaires respectifs.

## Abréviations

Les abréviations suivantes sont utilisées dans le présent manuel d'utilisation.

Microsoft® Windows® 8 est décrit comme Windows 8.

Microsoft® Windows® 7 est décrit comme Windows 7.

Microsoft® Windows Vista® est décrit comme Windows Vista.

Microsoft® Windows® XP SP3 est décrit comme Windows XP.

Windows® Internet Explorer® 10.0, Windows® Internet Explorer® 9.0, Windows® Internet Explorer® 8.0 et Windows® Internet Explorer® 7.0 sont décrits comme Internet Explorer.

La carte de mémoire SDXC/SDHC/SD est décrite sous l'appellation de carte de mémoire SD ou carte de mémoire SD.

Universal Plug and Play est décrit sous l'appellation UPnP™.

## Logiciel de visionneuse

Il est nécessaire d'installer le logiciel de visionneuse "Network Camera View 4S" (ActiveX®) pour afficher les images sur l'ordinateur personnel. Ce logiciel peut être installé directement à partir de la caméra vidéo ou sélectionnant le bouton [Install] placé à côté de [Viewer Software] qui se trouve sur le CD-ROM fourni puis en se conformant aux instructions suivantes affichées sur l'écran.

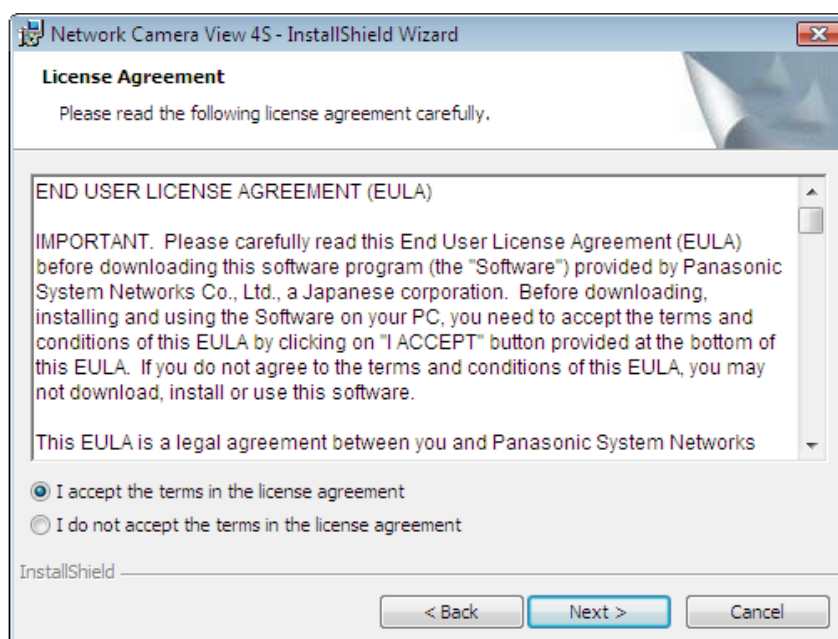

### **IMPORTANT**

- Le réglage implicite pour "Installation automatique du logiciel de visionneuse" est fait sur "Activé". Se conformer aux instructions de la page 239 lorsque le message est affiché dans la barre d'informations du navigateur.
- Lorsque la page "En direct" est affichée pour la première fois, l'assistant d'installation du contrôle ActiveX nécessaire pour afficher les images provenant de la caméra vidéo sera affiché. Se conformer aux instructions de l'assistant.
- Lorsque l'assistant d'installation est affiché à nouveau même après avoir effectué l'installation de ActiveX, redémarrer l'ordinateur personnel.
- Le logiciel de visionneuse utilisé sur chaque ordinateur personnel doit se voir attribuer une licence individuellement. Le nombre d'installations du logiciel de visionneuse à partir de la caméra vidéo peut être vérifié à l'onglet [Mi. ni.] de la page "Maintenance" (→page 211). Se renseigner auprès du distributeur en ce qui concerne l'attribution de licence.

# Table des matières

<b>1</b>	<b>Images de contrôle sur un ordinateur personnel .....</b>	<b>8</b>
1.1	Contrôle des images provenant d'une seule caméra vidéo .....	8
1.2	À propos de la page "En direct" .....	11
1.3	Images de contrôle provenant de plusieurs caméras vidéo .....	18
<b>2</b>	<b>Contrôle des images sur un téléphone cellulaire /terminal mobile .....</b>	<b>20</b>
2.1	Contrôle des images sur un téléphone mobile .....	20
2.2	Contrôle des images sur un terminal mobile .....	23
<b>3</b>	<b>Enregistrement sur une carte mémoire SD commandé manuellement .....</b>	<b>32</b>
<b>4</b>	<b>Action à effectuer lors d'une occurrence d'alarme .....</b>	<b>34</b>
4.1	Type d'alarme .....	34
4.2	Action à effectuer lors d'une occurrence d'alarme .....	34
<b>5</b>	<b>Transmet des images sur le serveur FTP .....</b>	<b>36</b>
5.1	Transmet une image d'alarme lors d'une occurrence d'alarme (transmission d'image d'alarme) .....	36
5.2	Transmet des images à intervalle ou période spécifiée (transmission d'image périodique FTP) .....	36
5.3	Sauvegarder les images sur une carte de mémoire SD lorsque la transmission des images en utilisant la fonction de transmission d'image périodique FTP échoue .....	37
<b>6</b>	<b>Afficher la liste des journaux .....</b>	<b>38</b>
6.1	Lorsque "JPEG" est sélectionné pour "Format d'enregistrement" de la carte de mémoire SD .....	38
6.2	Lorsque "H.264(1)" ou "H.264(2)" est sélectionné pour "Format d'enregistrement" de la carte mémoire SD .....	41
<b>7</b>	<b>Lecture des images sauvegardées sur la carte de mémoire SD .....</b>	<b>45</b>
7.1	Lorsque "JPEG" est sélectionné pour "Format d'enregistrement" de la carte de mémoire SD .....	45
7.2	Lorsque "H.264(1)" ou "H.264(2)" est sélectionné pour "Format d'enregistrement" de la carte mémoire SD .....	48
<b>8</b>	<b>À propos de la sécurité de réseau .....</b>	<b>50</b>
8.1	Fonctions de sécurité équipées .....	50
<b>9</b>	<b>Afficher le menu de configuration à partir d'un ordinateur personnel .....</b>	<b>51</b>
9.1	Comment afficher le menu de configuration .....	51
9.2	Comment effectuer des opérations dans le menu de configuration .....	53
9.3	À propos de la fenêtre de menu de configuration .....	55
<b>10</b>	<b>Configurer les paramètres de base de la caméra vidéo [Base] .....</b>	<b>57</b>
10.1	Configurer les paramètres de base [Base] .....	57



10.2	<b>Configurer les paramètres d'Internet [Internet]</b> .....	61
10.3	<b>Configurer les paramètres relatifs à la carte de mémoire SD [Carte de mémoire SD]</b> .....	64
10.4	<b>Accéder aux images copiées sauvegardées sur la carte de mémoire SD sur l'ordinateur personnel [Images de la carte de mémoire SD]</b> .....	74
10.5	<b>Configurer les paramètres relatifs aux journaux [Journal]</b> .....	82
10.5.1	Comment les journaux et les images sont sauvegardés en fonction des paramètres de "Alarme" .....	84
10.5.2	Comment les journaux et les images sont sauvegardés en fonction des paramètres de "Manuel/Planification" .....	86
10.5.3	Comment les journaux et les images sont sauvegardés en fonction des paramètres de "Erreur FTP" .....	88
<b>11</b>	<b>Configurer les paramètres relatifs aux images et au son [Image/Son]</b> .....	<b>89</b>
11.1	<b>Configurer les paramètres relatifs au mode de capture d'image [JPEG/H.264]</b> .....	89
11.2	<b>Configurer les paramètres relatifs aux images JPEG [JPEG/H.264]</b> .....	90
11.3	<b>Configurer les paramètres relatifs aux images H.264 [JPEG/H.264]</b> .....	92
11.4	<b>Configurer les paramètres relatifs aux commandes de la caméra vidéo [Caméra vidéo]</b> .....	99
11.5	<b>Configurer les paramètres relatifs aux images et aux positions pré-réglées [Image/Position]</b> .....	103
11.5.1	Configurer les paramètres relatifs à la qualité d'image (menu de configuration "Réglage d'image") .....	104
11.5.2	Paramètre les secteurs de masquage .....	111
11.5.3	Configurer les paramètres relatifs aux positions pré-réglées ("Position pré-réglée" menu de configuration) .....	114
11.5.4	Configurer les paramètres relatifs à la fonction de balayage panoramique automatique (menu de configuration "Balayage panoramique automatique") .....	118
11.5.5	Configurer les paramètres relatifs à la patrouille (menu de configuration "Patrouille") .....	120
11.5.6	Configurer les paramètres relatifs à la poursuite automatique (menu de configuration "Poursuite automatique") .....	121
11.5.7	Configurer les paramètres relatifs à la direction (menu de configuration "Direction") .....	127
11.5.8	Configurer les paramètres relatifs à la zone de confidentialité (menu de configuration la "Zone de confidentialité") .....	128
11.5.9	Configurer le paramètre VIQS (Menu de configuration "VIQS") .....	131
11.6	<b>Configurer les paramètres relatifs au son [Son]</b> .....	134
<b>12</b>	<b>Configurer les paramètres d'écran à découpage multiple [Écran décp. mult.]</b> .....	<b>137</b>
<b>13</b>	<b>Configurer les paramètres d'alarme [Alarme]</b> .....	<b>139</b>
13.1	<b>Configurer les paramètres relatifs à l'action d'alarme [Alarme]</b> .....	139
13.2	<b>Configurer les paramètres relatifs à l'action sur caméra vidéo lors d'une occurrence d'alarme [Alarme]</b> .....	141
13.2.1	Configurer les paramètres relatifs au Paramétrage par expéditeur (menu de configuration "Paramétrage par expéditeur") .....	143
13.3	<b>Configurer les paramètres relatifs à l'image d'alarme [Alarme]</b> .....	143
13.4	<b>Configurer les paramètres relatifs à l'enregistrement H.264 [Alarme]</b> .....	145
13.5	<b>Configurer les paramètres relatifs à la borne de sortie d'alarme [Alarme]</b> .....	147
13.6	<b>Changer l'appellation AUX [Alarme]</b> .....	148

13.7	Configurer les paramètres VMD [Secteur VMD] .....	148
13.8	Configurer les paramètres relatifs à la détection de son [Détection de son] .....	152
13.9	Configurer les paramètres relatifs à la notification de courrier électronique [Notification] .....	155
13.10	Configurer les paramètres relatifs au protocole d'alarme Panasonic [Notification] .....	156
<b>14</b>	<b>Configurer les paramètres relatifs à l'identification d'image [Fonction avancée] .....</b>	<b>160</b>
14.1	Configurer les paramètres relatifs à la notification XML [Notification XML] .....	160
<b>15</b>	<b>Configurer les paramètres relatifs à l'authentification [Gestion d'utilisateur] .....</b>	<b>162</b>
15.1	Configurer les paramètres relatifs à l'authentification d'utilisateur [Auth. util.] .....	162
15.2	Configurer les paramètres relatifs à l'authentification d'hôte [Auth. hôte] .....	163
15.3	Configurer les paramètres relatifs au flux de priorité [Système] .....	164
<b>16</b>	<b>Configurer les paramètres relatifs aux serveurs [Serveur] .....</b>	<b>167</b>
16.1	Configurer les paramètres relatifs au serveur de courrier électronique [Courrier élect.] .....	167
16.2	Configurer les paramètres relatifs au serveur FTP [FTP] .....	168
16.3	Configurer les paramètres relatifs au serveur NTP [NTP] .....	170
<b>17</b>	<b>Configuration des paramètres de réseau [Réseau] .....</b>	<b>172</b>
17.1	Configurer les paramètres de réseau [Réseau] .....	172
17.2	Configurer les paramètres HTTPS .....	181
17.2.1	Génération de la clé CRT (clé de cryptage SSL) .....	182
17.2.2	Délivrance du certificat auto-signé (certificat de sécurité) .....	183
17.2.3	Délivrance de CSR (demande de signature de certificat) .....	185
17.2.4	Installation du certificat de serveur .....	186
17.2.5	Configuration du protocole de connexion .....	187
17.3	Accès à la caméra vidéo en utilisant le protocole HTTPS .....	188
17.3.1	Installer le certificat de sécurité .....	188
17.4	Configurer les paramètres relatifs au serveur DDNS [DDNS] .....	195
17.4.1	Configuration du service DDNS (exemple du service "Viewnetcam.com") .....	197
17.4.2	Lorsque le service "Viewnetcam.com" est utilisé .....	198
17.4.3	Procédure d'enregistrement de l'information enregistrée du service "Viewnetcam.com" .....	199
17.4.4	Vérification des informations enregistrées pour le service "Viewnetcam.com" .....	200
17.4.5	Lorsque "Mise à jour dynamique DNS" est utilisé .....	201
17.4.6	Lorsque "Mise à jour dynamique DNS(DHCP)" est utilisé .....	201
17.5	Configurer les paramètres relatifs au serveur SNMP [SNMP] .....	202
17.6	Configurer les paramètres relatifs à la transmission périodique FTP [Trans img FTP] .....	203
17.7	Configurer les paramètres de planification relatifs à la transmission d'image périodique FTP [Trans img FTP] .....	204
17.7.1	Comment paramétrer les planifications .....	205
17.7.2	Comment supprimer la planification paramétrée .....	206
<b>18</b>	<b>Configurer les paramètres relatifs aux planifications [Planification] .....</b>	<b>207</b>
<b>19</b>	<b>Maintenance de la caméra vidéo [Maintenance] .....</b>	<b>210</b>

---

19.1	Vérifier le journal de système [Journal de système] .....	210
19.2	Mise à niveau de la microprogrammation [Mi. ni.] .....	211
19.3	Vérifier l'état [Statut] .....	212
19.4	Réinitialisation des paramètres/Redémarrage de la caméra vidéo [Par défaut] .....	214
<b>20</b>	<b>Nombre d'utilisateurs qui peuvent avoir accès simultanément à l'appareil .....</b>	<b>216</b>
<b>21</b>	<b>Utilisation du CD-ROM .....</b>	<b>217</b>
21.1	À propos du programme de lancement de CD .....	217
21.2	Installation du "IP Setting Software" Panasonic .....	218
21.3	Installation des manuels .....	219
21.4	Installation du logiciel de visionneuse .....	219
21.5	Configurer les paramètres de réseau de la caméra vidéo en utilisant le "IP Setting Software" Panasonic .....	220
<b>22</b>	<b>À propos du journal de système affiché .....</b>	<b>223</b>
<b>23</b>	<b>Dépannage .....</b>	<b>227</b>
<b>24</b>	<b>Structure du répertoire de lecteur B .....</b>	<b>241</b>

# 1 Images de contrôle sur un ordinateur personnel

Les descriptions suivantes sont consacrées à la façon de contrôler les images provenant de la caméra vidéo sur un ordinateur personnel.

## 1.1 Contrôle des images provenant d'une seule caméra vidéo

1. Démarrer le navigateur Internet.
2. Saisir l'adresse IP assignée en utilisant le "IP Setting Software" Panasonic dans la case d'adresse du navigateur.
  - **Exemple au moment de la saisie de l'adresse IPv4** : `http://URL` enregistré en utilisant l'adresse IPv4  
`http://192.168.0.10/`
  - **Exemple au moment de la saisie de l'adresse IPv6** : `http://[URL` enregistré en utilisant l'adresse IPv6]  
`http://[2001:db8::10]/`

### <Exemple d'accès IPv4>

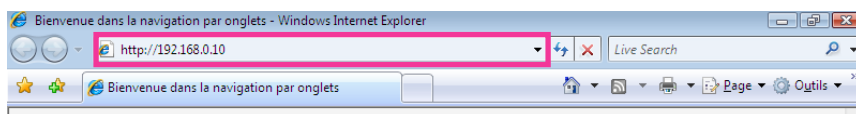

### <Exemple d'accès IPv6>

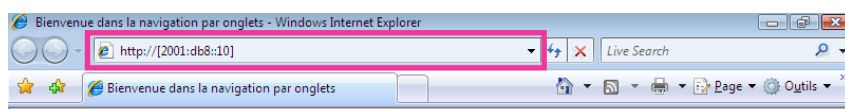

### **IMPORTANT**

- Lorsque le numéro de port HTTP est changé à partir de "80", saisir "http://adresse IP de caméra vidéo + : (deux points) + numéro de port" dans la case d'adresse du navigateur. (Exemple : `http://192.168.0.11:8080`)
- Lorsque l'ordinateur personnel se trouve dans un réseau local, configurer le paramétrage du serveur proxy du navigateur Internet (sous [Options Internet...] sous [Outils] de la barre de menu) afin de passer en dérivation le serveur proxy pour l'adresse locale.

### **Remarque**

- Se reporter à page 188 pour plus d'informations sur les cas où "HTTPS" est sélectionné pour "HTTPS" - "Connexion" dans l'onglet [Réseau] de la page "Réseau" (→page 172).

## 3. Appuyer sur la touche [Enter] du clavier.

→ La page “En direct” sera affichée. Se référer à la page 11 pour obtenir de plus amples informations sur la page “En direct”.

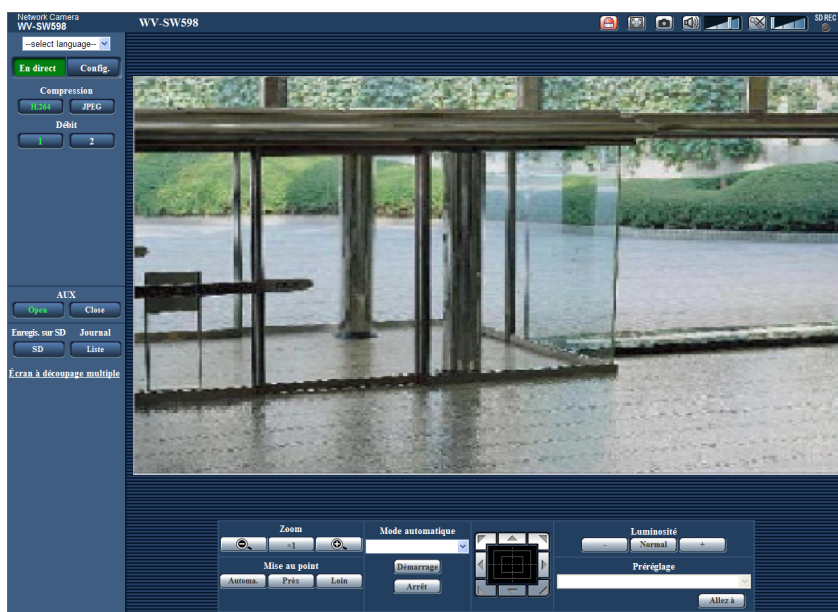

Lorsque “Activé” est sélectionné pour “Auth. util.”, la fenêtre d’authentification sera affichée avant l’affichage des images d’observation directe pour la saisie de nom d’utilisateur et de mot de passe. Le nom d’utilisateur et le mot de passe de réglage implicite sont les suivants.

Nom de l’utilisateur: admin

Mot de passe: 12345

**IMPORTANT**

- Pour renforcer la sécurité, changer le mot de passe pour le nom d’utilisateur “admin”. Il est recommandé de changer périodiquement le mot de passe.
- Lors d’un affichage d’images H.264 multiples sur un ordinateur personnel, les images risquent de ne pas être affichées suivant les performances de l’ordinateur personnel.

**Remarque**

- Le nombre maximum de l’utilisateur d’accès concourant est 14, ceci comprenant des utilisateurs qui reçoivent les images H.264 et les utilisateurs qui reçoivent des images JPEG. Suivant les valeurs paramétrées pour “Contrôle de bande passante (taux binaire)” et “Taux binaire maxi. (par client)”, le nombre maximum d’accès en parallèle peut être de 14 utilisateurs au maximum. Lorsque 14 utilisateurs ont déjà accès à la caméra vidéo en parallèle, un message de limite d’accès sera affiché pour les utilisateurs qui feraient une tentative d’accès par la suite. Lorsque “Multidiffusion” est sélectionné pour “Type de transmission” de “H.264”, seul le premier utilisateur qui a accédé au système pour contrôler les images H.264 sera inclus dans le nombre maximum. Le deuxième et les utilisateurs ultérieurs qui contrôlent les images H.264 ne seront pas inclus dans le nombre maximum.
- Lorsque “Activé” est sélectionné pour “Transmission H.264”, (→page 94), les images H.264 seront affichées. Lorsque “Arrêt” est sélectionné, une image JPEG sera affichée. Il est possible d’afficher une image JPEG même lorsque “Activé” est sélectionné pour “Transmission H.264”. Dans ce cas, l’intervalle de rafraîchissement des images JPEG sera limité à 5 f/s.
- L’intervalle de rafraîchissement risque d’être plus long suivant l’événement réseau, les performances de l’ordinateur personnel, le sujet photographique, le trafic externe-interne, etc.

**<Intervalle de rafraîchissement des images JPEG>**

Lorsque “Activé” est sélectionné pour “Transmission H.264”.

Maxi. 5f/s

Lorsque "Arrêt" est sélectionné pour "Transmission H.264".  
Maxi. 30f/s

## 1.2 À propos de la page “En direct”

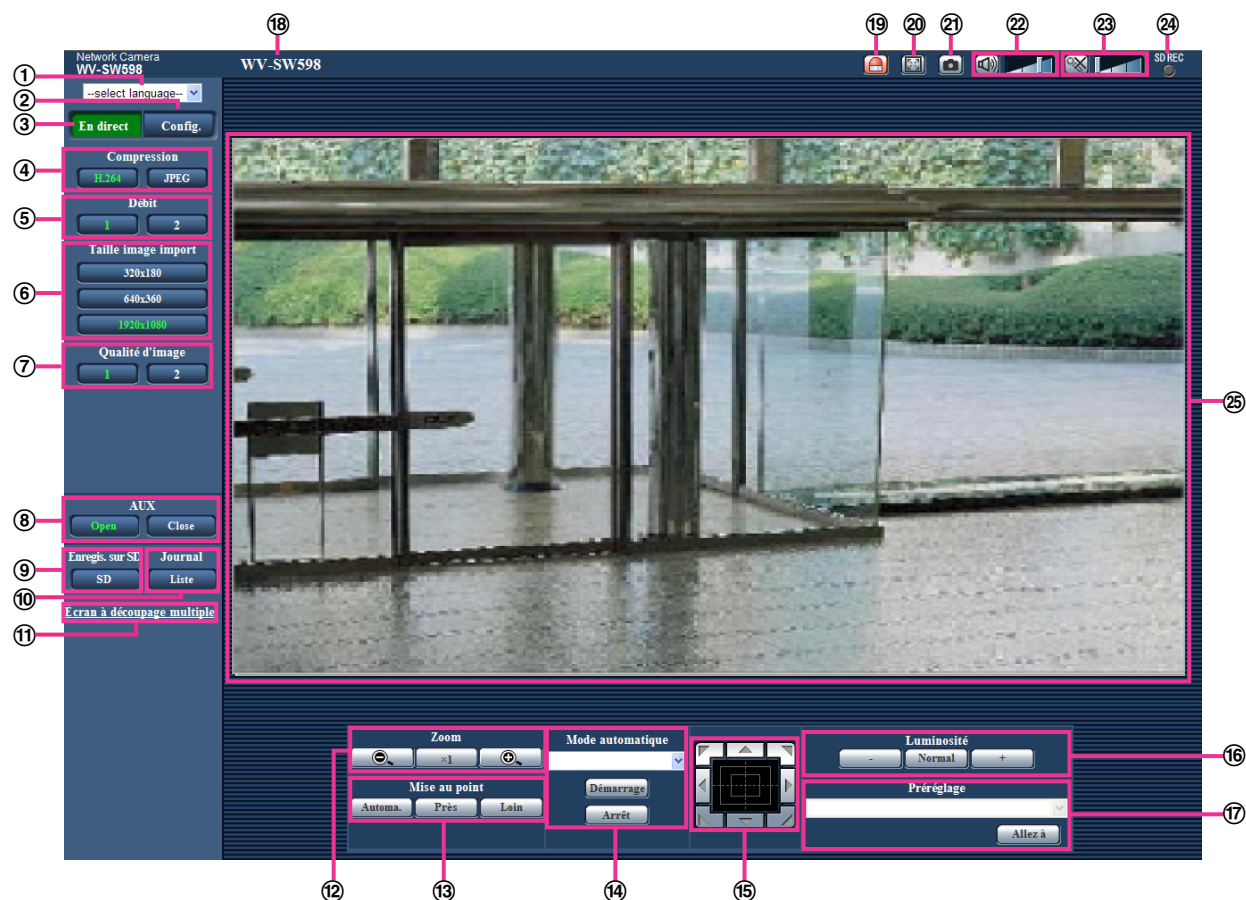

### ① Menu déroulant [select language]

La langue d’affichage de la caméra vidéo peut être sélectionnée. La langue par défaut peut être paramétrée dans [Langue] dans les paramètres de [Base]. (→page 57)

### ② Bouton [Config.]

Affiche le menu de configuration. Le bouton virera au vert et le menu de configuration sera affiché.

### ③ Bouton [En direct]

Affiche la page “En direct”. Le bouton virera au vert et la page “En direct” sera affichée.

### ④ Boutons [Compression]

- **Bouton [H.264]** : Les caractères “H.264” sur le bouton vireront au vert et une image H.264 sera affichée. Lorsque “Activé” est sélectionné pour “Transmission H.264” de “H.264(1)”, “H.264(2)”, le bouton [H.264] sera affiché. (→page 94)
- **Bouton [JPEG]** : Les caractères “JPEG” sur le bouton vireront au vert et une image JPEG sera affichée.

### ⑤ Boutons [Débit]

Ces boutons ne seront affichés que lorsqu’une image H.264 sera affichée.

- **Bouton [1]** : Le caractère “1” virera au vert et les images dans le secteur principal seront affichées conformément au paramétrage de “H.264(1)”. (→page 94)
- **Bouton [2]** : Le caractère “2” virera au vert et les images dans le secteur principal seront affichées conformément au paramétrage de “H.264(2)”. (→page 94)

### ⑥ Boutons [Taille image import]

Ces boutons ne seront affichés que lorsqu’une image JPEG sera affichée.



<b>[VGA]</b>	Les caractères "VGA" vireront au vert et les images dans le secteur principal seront affichées en taille VGA.
<b>[QVGA]</b>	Les caractères "QVGA" vireront au vert et les images dans le secteur principal seront affichées en taille QVGA.
<b>[1280x960]</b>	Les indications "1280x960" vireront au vert et les images dans le secteur principal seront affichées en taille 1280 x 960 (pixels).
<b>[640x360]</b>	Les indications "640x360" vireront au vert et les images dans le secteur principal seront affichées en taille 640 x 360 (pixels).
<b>[320x180]</b>	Les indications "320x180" vireront au vert et les images dans le secteur principal seront affichées en taille 320 x 180 (pixels).
<b>[1280x720]</b>	Les indications "1280x720" vireront au vert et les images dans le secteur principal seront affichées en taille 1280 x 720 (pixels).
<b>[1920x1080]</b>	Les indications "1920x1080" vireront au vert et les images dans le secteur principal seront affichées en taille 1920 x 1080 (pixels).

### Remarque

- Les boutons [VGA], [QVGA] et [1280x960] sont affichés seulement quand "1,3 mégapixel [4:3]" est sélectionné pour "Mode de capture d'image".
- Les boutons [640x360] et [320x180] sont affichés seulement quand "2 mégapixels [16:9]" ou "1,3 mégapixel [16:9]" sont sélectionnés pour "Mode de capture d'image".
- Le bouton [1280x720] est affiché seulement quand "1,3 mégapixel [16:9]" est sélectionné pour "Mode de capture d'image".
- Le bouton [1920x1080] est affiché seulement quand "2 mégapixels [16:9]" est sélectionné pour "Mode de capture d'image".
- Lorsque "1920x1080", "1280x960" ou "1280x720" est sélectionné comme taille de capture d'image des images, elle peut devenir plus petite que la taille actuelle selon la taille de la fenêtre du navigateur Internet.

### ⑦ Boutons [Qualité d'image]

Ces boutons ne seront affichés que lorsqu'une image JPEG sera affichée.

- **Bouton [1]** : Les images dans le secteur principal sera affichées en fonction du paramétrage "Qualité 1" du "Paramétrage de qualité d'image". (→page 90)
- **Bouton [2]** : Les images dans le secteur principal sera affichées en fonction du paramétrage "Qualité 2" du "Paramétrage de qualité d'image". (→page 90)

### ⑧ Boutons [AUX]<sup>2</sup>

Ces boutons seront affichés uniquement lorsque "Borne 3" de "Alarme" est paramétré pour "Sortie AUX" dans le menu de configuration. (→page 139)

- **Bouton [Open]** : Les lettres "Open" sur le bouton vireront au vert et l'état du connecteur AUX sera ouvert.
- **Bouton [Close]** : Les lettres "Close" sur le bouton vireront au vert et l'état du connecteur AUX sera fermé.

### Remarque

- Les appellations "AUX", "Open" et "Close" peuvent être modifiées. (→page 148)

### ⑨ Bouton [Enregis. sur SD]<sup>2</sup>

Le bouton sera affiché uniquement lorsque "Manuel" est sélectionné pour "Déclencheur de sauvegarde" dans le menu de configuration. (→page 67)

Cliquer ce bouton pour enregistrer en mode manuel les images sur la carte mémoire SD. Se référer à la page 32 en ce qui concerne les descriptions relatives à la façon d'enregistrer les images en mode manuel sur la carte de mémoire SD.



⑩ **Bouton [Journal]**<sup>1</sup>



Bouton [Liste] deviendra disponible uniquement lorsque "Activé" sera sélectionné pour "Sauvegarder les journaux" dans le menu de configuration. (→page 82)

Lorsque ce bouton est cliqué, la liste des journaux sera affichée et les images sauvegardées sur la carte mémoire SD seront lues. Se référer à la page 38 pour obtenir de plus amples informations à propos de la liste des journaux et sur la façon de lire les images de la carte de mémoire SD.

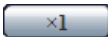

⑪ **[Écran à découpage multiple]**

Les images provenant de plusieurs caméras vidéo peuvent être affichées sur un écran à découpage multiple en enregistrant les caméras vidéo dans le menu de configuration. (→page 18)

⑫ **Boutons [Zoom]**<sup>2</sup>

-  : Cliquer sur ce bouton pour ajuster le pourcentage de zoom sur la position "Grand-angulaire".
-  : Cliquer sur ce bouton pour régler le rapport de zoom sur x1,0.
-  : Cliquer sur ce bouton pour ajuster le pourcentage de zoom sur la position "Télé.".

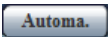
⑬ **Boutons [Mise au point]**<sup>2</sup>

-  : Cliquer sur ce bouton pour ajuster la mise au point automatiquement.
-  : Cliquer sur ce bouton pour ajuster la mise au point en position "Près".
-  : Cliquer sur ce bouton pour ajuster la mise au point en position "Loin".

**Remarque**

- Lorsque l'emplacement suivant ou les sujets suivants sont filmés, le réglage de mise au point risque de ne pas être réalisé automatiquement. Ajuster la mise au point manuellement.
  - Ajuster la mise au point manuellement
  - Sujet observé au travers de verre avec de la rosée ou des salissures
  - Deux sujets dont les distances de la caméra vidéo sont différents
  - Sujet photographique à faible contraste (un mur blanc par exemple)
  - Sujet avec des rayures horizontales telles qu'un store de fenêtre
  - Sujet incliné
  - Sujet dans la pénombre

⑭ **[Mode automatique]**<sup>2</sup>

Sélectionner une opération à partir du menu déroulant et cliquer sur le bouton [Démarrage]. L'opération sélectionnée démarrera.

Cliquer sur le bouton [Arrêt] pour interrompre l'opération en cours.

L'opération sélectionnée sera interrompue lorsque la caméra vidéo est commandée (balayage panoramique/réglage d'inclinaison/zooming/mise au point) ou lorsqu'une action qui doit être entreprise conformément aux paramètres de "Retour automatique" (→page 99) ou pour "Activation d'alarme de mouvement de caméra vidéo" (→page 141) démarre.

- **Poursuite automatique:** Poursuit automatiquement un sujet placé dans le secteur de prise de vues.

**Remarque**

- Avec la fonction de poursuite automatique, les sujets mobiles sur l'écran sont automatiquement sélectionnés et suivis.
- Dans les situations suivantes, les sujets cibles risquent de ne pas pouvoir être suivis, ou des détections erronées peuvent se produire.
  - quand il n'existe qu'une faible différence de contraste entre le sujet et l'arrière-plan
  - quand le dôme est sale ou mouillé
  - quand il y a de grands changements dans l'intensité d'éclairage
  - lorsqu'il y a de nombreux sujets mobiles autres que le sujet d'observation
  - quand il y a un changement de l'axe de l'objectif de caméra vidéo
  - quand le sujet se déplace directement sous la caméra vidéo

- quand il se produit un clignotement brutal
- quand il y a des réflexions de la lumière pénétrant le dôme en raison de réflexions provenant d'une fenêtre ou d'une route, ou d'un contre-jour
- quand le sujet ciblé est caché derrière un pôle de service ou d'autres objets
- quand le sujet passe près d'autres sujets mobiles
- Quand le sujet ciblé se déplace trop rapidement ou trop lentement
- Quand le sujet ciblé se déplace trop rapidement ou trop lentement
- Lorsque le pourcentage de zoom est réglé sur la position "Télé", il peut s'avérer difficile d'obtenir une précision avec la fonction de poursuite automatique. Il est conseillé d'utiliser la fonction de poursuite automatique lorsque le pourcentage de zoom est réglé sur la position "Grand-angulaire".
- Pendant l'exécution de la poursuite automatique, si la caméra vidéo est commandée en utilisant le bloc de commande ou par d'autres méthodes, ou encore, si une alarme se produit, la poursuite automatique est arrêtée.
- **Balayage panoramique automatique:** Les balayages panoramiques sont automatiquement exécutés entre la position de départ et la position de fin de course paramétrée à l'avance (→page 118). Même lorsque la caméra vidéo est actionnée pour un zooming ou une mise au point, elle continue à effectuer le balayage panoramique.  
(Cependant, le balayage panoramique cessera dès que le bouton de zoom (x1) sera cliqué.)
- **Séquence préregl.**: Déplace automatiquement la caméra vidéo sur les positions préreglées (→page 114) dans l'ordre numérique (en commençant par le numéro de position préreglée le plus bas).
- **Vue carte 360:** Déplace de 45° horizontalement en une séquence et répète 8 fois l'opération pour filmer des images sur chaque position de 45° (45° x 8 = 360°), puis affiche 8 images en vignette de chaque position de 45° (45° x 8 = 360°) dans une nouvelle fenêtre ouverte. Lorsqu'une image en vignette est cliquée, la caméra vidéo va se placer sur la position respective de telle sorte que les images d'observation directe seront affichées dans la page "En direct".
- **Vue carte préregl.** : 8 images en vignette des positions préreglées 1-8 (→page 114) seront affichées dans l'ordre numérique dans une nouvelle fenêtre affichée. Lorsqu'une image en vignette est cliquée, la caméra vidéo va se placer sur la position respective de telle sorte que les images d'observation directe seront affichées dans la page "En direct".

### Remarque

- Ne pas commander le navigateur tant que toutes les images en vignette ne sont pas affichées et que la caméra vidéo ne retourne pas sur sa position d'origine (position sur laquelle la caméra vidéo se trouvait lorsque "Vue carte 360" ou "Vue carte préregl." était exécuté).
- Lorsque "Vue carte 360" est exécuté alors que la caméra vidéo se déplace (balayage panoramique ou réglage d'inclinaison), les images capturées pendant le balayage panoramique ou le réglage d'inclinaison risquent d'apparaître sous la forme d'un affichage de vignettes. Si le cas se produit, interrompre l'opération en cours et recommencer l'opération "Vue carte 360".
- Lorsque "Vue carte préregl." est exécuté avec une position préreglée non enregistrée (parmi les positions préreglées 1-8), l'image en vignette de la position préreglée qui précède la position préreglée non enregistrée sera affichée.  
Dans ce cas, la caméra vidéo ne se déplacera pas lorsque l'image en vignette sera cliquée.
- La caméra vidéo ne retournera pas toujours exactement sur la même position sur laquelle elle se trouvait avant que "Vue carte 360" ou "Vue carte préregl." était exécuté. (Cela risque parfois d'être sensiblement différent.)
- La fenêtre sur laquelle les images en vignettes étaient affichées se fermera au moment de cliquer sur les boutons suivants qui permettent de commuter le canal de caméra vidéo ou de recharger les images : [En direct], [Écran à découpage multiple], [H.264], [JPEG], [Débit], [Taille image import] [Qualité d'image], [Config.].  
Exécuter encore une fois "Vue carte 360" ou "Vue carte préregl." pour afficher une nouvelle fois les images en vignettes.

- **Patrouille 1-4** : Exécute les patrouilles 1-4 qui ont été paramétrées à l'avance. (→page 120)

⑮ **Tampon de commande ou boutons**<sup>2</sup>

Cliquer avec la touche gauche sur le tampon de commande ou sur les boutons pour faire les réglages de position horizontale ou verticale de la caméra vidéo (balayage panoramique ou réglage d'inclinaison). La vitesse de balayage panoramique ou de réglage d'inclinaison sera plus rapide si la position cliquée s'éloigne de la position centrale du bloc de commande. Quand l'inclinaison atteint un certain niveau d'inclinaison, l'image est automatiquement renversée (fonction de retournement numérique).



Il est également possible de commander le balayage panoramique ou le réglage d'inclinaison en tirant la souris.

Les réglages de zoom et de mise au point peuvent être faits en cliquant avec la touche droite. Quand une partie supérieure ou une partie inférieure du tampon de commande est cliquée avec la touche droite, l'image affichée sera agrandie ou réduite. Quand une partie située à gauche ou située à droite du tampon de commande est cliquée avec la touche droite, la mise au point sera ajustée du côté Près ou Loin.

Le réglage de zoom peut également être fait en utilisant la molette de souris.

⑯ **Boutons [Luminosité]**<sup>2</sup>

Gamme disponible : 0 - 255

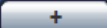
- **Bouton**  : Les images deviennent plus foncées.
- **Bouton**  : La luminosité ajustée sera ramenée sur son paramétrage à réglage implicite (64).
- **Bouton**  : Les images deviennent plus lumineuses.

⑰ **[Préréglage]**<sup>2</sup>

Sélectionner une position préréglée à partir du menu déroulant et cliquer sur le bouton [Allez à]. La caméra vidéo ira se placer sur la position préréglée sélectionnée (→page 114). "H" placé près du numéro de position préréglée se rapporte à la position d'origine. Lorsque "Position d'origine" est sélectionné, la caméra vidéo ira se placer sur la position d'origine. (→page 99)

Lorsque "Identification de préréglage" est enregistrée pour une position préréglée, l'identification de préréglage enregistrée sera affichée près du numéro de position préréglée.

⑱ **Titre de la caméra vidéo**

Le titre de caméra vidéo saisi pour "Titre de caméra vidéo" à l'onglet [Base] sera affiché. (→page 57)

⑲ **Bouton d'indication d'occurrence d'alarme**<sup>2</sup>

Ce bouton sera affiché et clignotera dès qu'une alarme se déclenche. Lorsque ce bouton est cliqué, la borne de sortie d'alarme sera réinitialisée et le bouton disparaîtra. (→page 34)

⑳ **Bouton plein écran**

Les images seront affichées sur un plein-écran. Pour retourner à la page "En direct" page, appuyer sur la touche [Esc]. Le rapport hauteur-largeur des images affichées sera ajusté en fonction du moniteur vidéo.

㉑ **Bouton Instantané**

Cliquer ce bouton pour prendre une vue (image fixe). L'image sera affichée dans une nouvelle fenêtre ouverte. Au moment de cliquer avec le bouton droit de la souris dans l'image affichée, le menu déroulant est affiché. L'image affichée peut être sauvegardée sur l'ordinateur personnel en sélectionnant "Save" dans le menu déroulant affiché.

Lorsque "Print" est sélectionné, la sortie d'imprimante est validée.

**Remarque**

- Dans le cas d'une utilisation de Windows 8, Windows 7 ou de Windows Vista, les paramètres suivants peuvent être requis.  
Ouvrir Internet Explorer, cliquer sur [Outils] → [Options Internet] → [Sécurité] → [Sites de confiance] → [Sites]. Enregistrer l'adresse de la caméra vidéo sur [Site Web] des fenêtres de confiance affichées.

㉒ **Bouton d'entrée micro**<sup>3</sup>

Active ou désactive la réception du son (le son provenant de la caméra vidéo est entendu sur l'ordinateur personnel). Ce bouton sera affiché uniquement lorsque "Entrée micro.", "Interactif (Duplex total)" ou "Interactif (Semi-duplex)" est sélectionné pour "Transmission/réception son" dans le menu de configuration. (→page 134)

Lorsqu'on clique sur ce bouton, le bouton se transformera en bouton  et le son provenant de la caméra vidéo ne sera pas entendu sur l'ordinateur personnel.

Le volume audio peut être ajusté (Basse/Moyenne/Élevé) en déplaçant le curseur  de réglage de volume.

### **Remarque**

- Le curseur de réglage de volume n'est pas affiché quand "Enregistrement du son" ou "Détection de son" est utilisé.

### **23 Bouton de sortie audio<sup>3</sup>**

Active ou désactive la transmission du son (le son provenant de l'ordinateur personnel est entendu par le haut-parleur de l'appareil). Ce bouton sera affiché uniquement lorsque "Sortie audio", "Interactif (Duplex total)" ou "Interactif (Semi-duplex)" est sélectionné pour "Transmission/réception son" dans le menu de configuration. (→page 134)

Le bouton clignotera pendant la transmission du son.

Lorsque ce bouton est cliqué, ce bouton se transformera en bouton  et le son provenant de l'ordinateur personnel sera coupé.

Le volume de sortie son peut être ajusté (Basse/Moyenne/Élevé) en déplaçant le curseur de réglage de volume .

### **Remarque**

- Lorsqu'un utilisateur se sert de la fonction de transmission du son alors que "Interactif (Semi-duplex)" est sélectionné, le bouton de récepteur et le bouton de transmission seront inopérants pour les autres utilisateurs. Lorsque "Interactif (Duplex total)" est sélectionné, le bouton de transmission est inopérant pour les autres utilisateurs.
- La durée possible de la transmission du son est au maximum de 5 minutes par transmission. Quand 5 minutes se sont écoulées, la transmission du son sera automatiquement interrompue. Pour activer la fonction de transmission son, cliquer encore une fois sur le bouton Sortie audio.
- Lorsque la caméra vidéo redémarre, le niveau du volume ajusté (autant pour la transmission du son que la réception) sera ramené sur le réglage de niveau qui a été paramétré à l'onglet [Son] du menu de configuration. (→page 134)
- Le niveau actuel du volume changera en trois paliers quand bien même le curseur de réglage de volume puisse être ajusté avec précision.

### **24 Indicateur d'état d'enregistrement SD**

L'état de l'enregistrement SD peut être vérifié avec cet indicateur.

Cet indicateur d'état d'enregistrement SD s'allume en rouge dès que l'enregistrement SD commence.

L'indicateur s'éteindra dès que l'enregistrement SD cessera.

Cet indicateur sera affiché uniquement lorsque "Manuel" ou "Planification" est sélectionné pour "Déclencheur de sauvegarde" dans le menu de configuration. (→page 64)

### **25 Secteur principal**

Les images provenant de la caméra vidéo seront affichées dans ce secteur.

L'heure et la date actuelles seront affichées selon les réglages configurés pour "Format d'affichage de l'heure" et "Format d'affichage de la date ou de l'heure". (→page 58)

En outre, quand le réglage est fait, l'état de la luminosité (→page 59), la position de caméra vidéo (→page 101) et l'identification de préréglage (→page 116) seront affichés ainsi que les caractères configurés pour le "Titre de caméra vidéo sur l'écran" (→page 59). Le nombre de lignes pour l'affichage est de 3.

Cliquer sur la position souhaitée dans le secteur principal de la page "En direct" qui doit être placée au centre de l'angle de vue. La caméra vidéo se déplace pour ajuster la position de manière à ce que position cliquée soit placée au centre.<sup>4</sup>

Quand un secteur est sélectionné dans le secteur principal en étirant avec la souris, le secteur sélectionné sera placé au centre du secteur principal. Dans ce cas, le pourcentage de zoom sera ajusté automatiquement.<sup>4</sup>

Le réglage de zoom peut être fait en utilisant la molette de souris.

Quand un clic droit est fait sur le secteur principal de la page "En direct" tension, "Poursuite automatique" démarre pour le sujet cliqué. Selon le sujet ciblé ou ses environnements, "Poursuite automatique" peut ne pas être exécuté normalement.

### **Remarque**

- Lorsque l'opération est commandée par un utilisateur à niveau d'accès inférieur, les images affichées sur l'écran risquent de changer provisoirement. Ceci n'affecte cependant pas le fonctionnement de la caméra vidéo.
- Lorsque l'image affichée est agrandie au zoom à plus de 30 fois, la position cliquée risque de ne pas toujours être placée au centre du secteur principal.
- En étirant avec la souris pour déplacer la caméra vidéo au-delà des limites opérationnelles, la caméra vidéo se déplacera dans la direction demandée et s'arrêtera en fin de course des limites opérationnelles. Ensuite, le pourcentage de zoom de l'image affichée sera automatiquement ajusté.
- Selon l'ordinateur personnel en cours d'utilisation, la déchirure d'écran\* peut se produire lorsque la scène filmée change radicalement en raison des restrictions GDI du système d'exploitation.  
\*Un phénomène au cours duquel les parties de l'écran sont affichés hors de l'alignement.

---

<sup>1</sup> Ne peut être commandé que par les utilisateurs dont le niveau d'accès est "1. Administrateur".

<sup>2</sup> Ne peut être commandé que par les utilisateurs dont le niveau d'accès est "1. Administrateur" ou "2. Com. cam. vid." lorsque "Activé" est sélectionné pour "Auth. util." (→page 162)

<sup>3</sup> L'opération peut être commandée par les utilisateurs qui détiennent le droit au niveau d'accès pour "Niveau autorisé de transmission/réception son" à l'onglet [Son] de la page "Image/Son". Se référer à la page 134 pour connaître le niveau d'autorisation du son.

<sup>4</sup> Alors que l'angle d'inclinaison approche de 90°, en raison de la différence entre la position spécifiée et de l'orientation actuelle dans laquelle la caméra se déplace augmente, la caméra vidéo risque de ne pas se déplacer suivant l'angle de vision spécifié.

## 1.3 Images de contrôle provenant de plusieurs caméras vidéo

Les images provenant de plusieurs caméras vidéo peuvent être affichées sur un écran à découpage multiple. Les images provenant de 4 caméras vidéo (16 caméras vidéo au maximum) peuvent être affichées simultanément. Pour afficher des images sur un écran à découpage multiple, il est nécessaire d'enregistrer au préalable les caméras vidéo. 4 caméras vidéo peuvent être enregistrées en tant que groupe et jusqu'à 4 groupes (16 caméras vidéo) peuvent être enregistrés. (→page 137)

### **IMPORTANT**

- Quand les images sont affichées sur un écran à 16 divisions, les opérations de balayage panoramique, d'inclinaison et de zooming deviennent possibles seulement à condition que des images proviennent de caméras vidéo dotées des fonctions Balayage panoramique/Inclinaison/Zoom.
- Lorsque l'alimentation est coupée ou si le câble LAN est débranché pendant l'affichage des images, l'affichage des images sur un écran à découpage multiple à partir de la page "En direct" ne sera plus disponible.

### **Remarque**

- Quand les images sont affichées sur un écran à 4 divisions, les opérations de balayage panoramique, d'inclinaison et de zooming deviennent possibles seulement à condition que des images proviennent de caméras vidéo dotées des fonctions Balayage panoramique/Inclinaison/Zoom. Se référer à notre site Web (<http://security.panasonic.com/pss/security/support/info.html>) pour obtenir de plus amples informations au sujet des caméras vidéo compatibles et de leurs versions.
- Seules des images JPEG peuvent être affichées sur un écran à découpage multiple. Le son ne sera pas entendu.
- Lors de l'affichage de l'image sur un écran à découpage multiple et que "16:9" est sélectionné pour "Rapport hauteur-largeur d'image", l'image sera affichée avec une altération verticalement par rapport au rapport hauteur-largeur d'image de "4:3".
- "Network Camera Recorder with Viewer Software Lite" qui prend en charge le contrôle d'image d'observation directe et des images d'enregistrement provenant de plusieurs caméras vidéo est disponible. Se référer à notre site Web (<http://security.panasonic.com/pss/security/support/info.html>) pour obtenir de plus amples informations.

1. Cliquer sur [Écran à découpage multiple] souhaité à la barre page "En direct".
  - Les images provenant des caméras vidéo enregistrées seront affichées sur un écran à découpage multiple sélectionné (écran qui peut être divisé jusqu'à 16 secteurs). Les descriptions suivantes se rapportent à l'affichage d'un écran à 4 divisions.

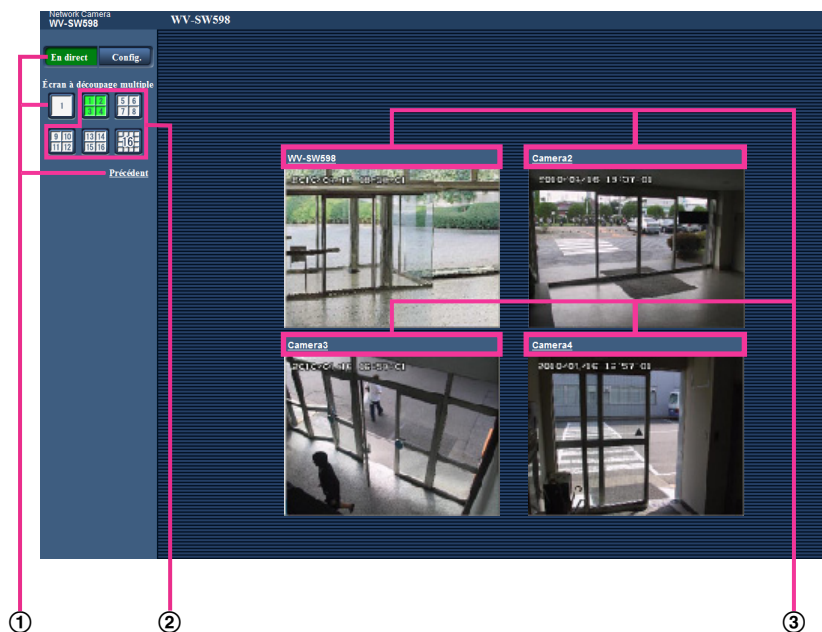

- ① Pour afficher les images sur 1 écran de caméra vidéo, cliquer sur le bouton [En direct]. Il est également possible de cliquer sur "1" sous "Écran à découpage multiple" ou "Précédent" pour afficher en 1 écran unique de la caméra vidéo.
- ② Cliquer sur le bouton [Écran à découpage multiple] pour afficher les images provenant des caméras vidéo dans un écran à découpage multiple d'écran de 4 à 16 divisions.
- ③ Cliquer un titre de caméra vidéo. Les images d'observation directe provenant de la caméra vidéo correspondant au titre de caméra vidéo cliqué seront affichées dans la page "En direct" de la nouvelle fenêtre ouverte.

## 2 Contrôle des images sur un téléphone cellulaire /terminal mobile

### 2.1 Contrôle des images sur un téléphone mobile

Il est possible de se connecter à l'appareil en utilisant un téléphone mobile et en passant par l'intermédiaire de l'Internet, puis de contrôler les images (JPEG seulement) provenant de l'appareil sur l'écran du téléphone mobile. Il est également possible d'exécuter le rafraîchissement d'image pour afficher la dernière image.

#### **IMPORTANT**

- Lorsque la fenêtre d'authentification apparaît, saisir le nom d'utilisateur et le mot de passe. Le nom d'utilisateur et le mot de passe de réglage implicite sont les suivants.  
Nom de l'utilisateur: admin  
Mot de passe: 12345  
Pour renforcer la sécurité, changer le mot de passe pour l'utilisateur "admin". (→page 162)
- Si le téléphone mobile utilisé n'est pas compatible avec l'encodage UTF-8, il est impossible d'afficher l'écran correctement.

#### **Remarque**

- Il est nécessaire de configurer au préalable les paramètres de réseau du téléphone mobile pour se connecter à l'Internet et contrôler les images provenant de la caméra vidéo. (→page 172)



1. Accéder au site à la "http://adresse IP/mobile"<sup>1</sup> ou "http://Nom d'hôte enregistré dans le serveur DDNS/mobile" en utilisant un téléphone mobile.  
→ Les images provenant de la caméra vidéo seront affichées.

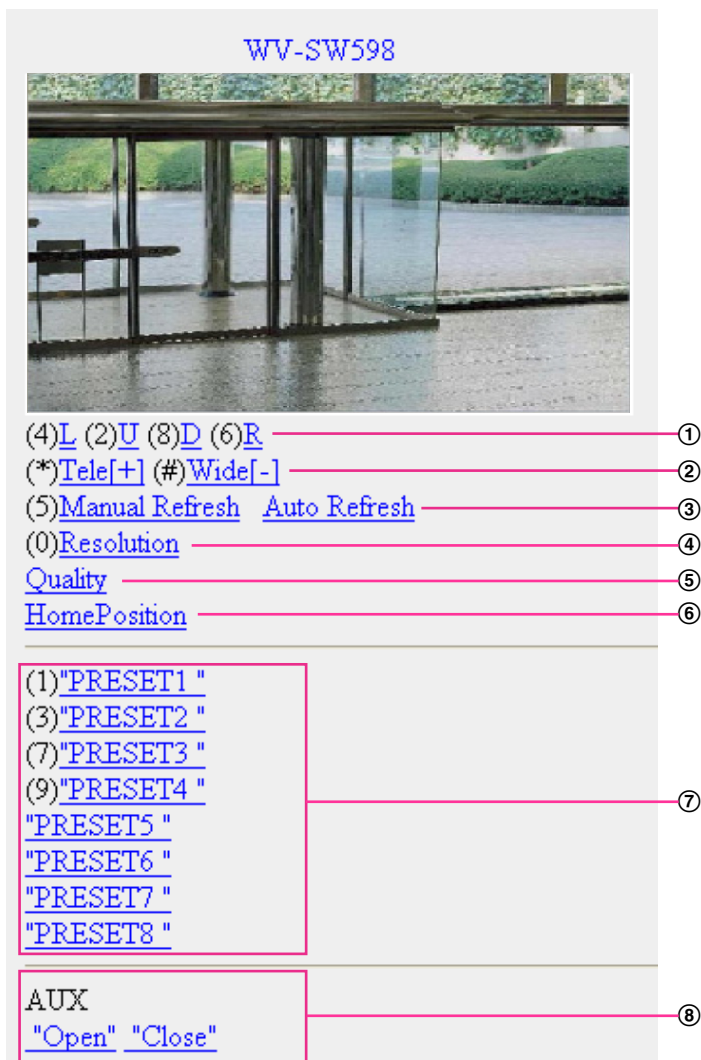

Fonctions	Description générale des fonctions
① Balayage panoramique ou réglage d'inclinaison <sup>2</sup>	Contrôle le sens de déplacement de la caméra vidéo. La caméra vidéo effectuera un balayage panoramique et une inclinaison dans chaque direction en appuyant sur la touche de numérotation.
② Commande de zoom <sup>2</sup>	Il est possible d'exécuter les opérations de zooming de la caméra vidéo en appuyant sur la touche "*" or "#".

Fonctions	Description générale des fonctions
③ Commande de rafraîchissement	<p>Appuyer sur la touche de composition "5" ou le bouton [Manual Refresh] pour exécuter le rafraîchissement des images de caméra vidéo. Appuyer sur le bouton [Auto Refresh] pour exécuter le rafraîchissement des images de caméra vidéo par intervalles de 5 secondes. Quand la touche de composition "5" ou le bouton [Manual Refresh] est pressé, le mode de rafraîchissement de la caméra vidéo reviendra en rafraîchissement manuel.</p> <p><b>IMPORTANT</b></p> <ul style="list-style-type: none"> <li>La transmission sera exécutée périodiquement quand "Auto Refresh" est sélectionné pour l'image de caméra vidéo. Confirmer le plan contractuel du téléphone cellulaire en service avant d'employer cette fonction.</li> <li>Selon le téléphone mobile utilisé, "Auto Refresh" risque de ne être disponible.</li> </ul>
④ Commande de résolution	<p>Change la taille de capture d'image en appuyant sur la touche de numérotation "0".</p> <ul style="list-style-type: none"> <li>Image dans le rapport hauteur-largeur d'image de "4:3" Change la taille de capture d'image entre 320x240 (par réglage implicite) et 640x480.</li> </ul>
	<ul style="list-style-type: none"> <li>Image dans le rapport hauteur-largeur d'image de "16:9" Change la taille de capture d'image entre 320x180 (par réglage implicite) et 640x360.</li> </ul>
⑤ Commande de qualité d'image	Il est possible de changer la qualité d'image entre "Qualité 1" et "Qualité 2". (→page 90)
⑥ Position d'origine <sup>2</sup>	La caméra vidéo ira se placer sur la position d'origine (→page 99). La position d'origine ne sera affichée que lorsque la position d'origine a été paramétrée.
⑦ Préréglage <sup>2</sup>	La caméra vidéo se déplacera jusqu'à la position présélectionnée spécifiée pour afficher les images en appuyant sur la touche de numérotation correspondant au canal désiré. (Les numéros de touche de numérotation ne sont pas affichés pour le préréglage No 5 ou plus grand. Seules les identifications de préréglage seront affichées pour ces numéros.) (→page 114)
⑧ Commande AUX <sup>2</sup>	Contrôle la borne AUX. Ces boutons seront affichés uniquement lorsque "Sortie AUX" est sélectionné pour "Borne 3" dans le menu de configuration. (→page 139)

### Remarque

- Certains téléphones cellulaires ne peuvent changer la taille de capture de l'image, même lorsque la résolution est modifiée par le contrôle de résolution.
- Lorsque le numéro de port HTTP est changé à partir de "80", saisir "http://adresse IP : (deux points) + numéro de port/mobile"<sup>1</sup> dans la case d'adresse du navigateur. Lorsque la fonction DDNS est utilisée, accéder au site avec "http://Nom d'hôte enregistré dans le serveur DDNS : (deux points) + numéro de port/mobile".
- Lorsque "HTTPS" est sélectionné pour "HTTPS" - "Connexion" à l'onglet [Réseau] de la page "Réseau", saisir comme suit.

“https://adresse IP : (deux points) + numéro de port/mobile” ou “https://Host name enregistré dans le serveur DDNS : (deux points) + numéro de port/mobile”

- Lorsque la fenêtre d'authentification apparaît, saisir le nom d'utilisateur d'un administrateur et le mot de passe. Selon le téléphone mobile utilisé, la saisie du mot de passe peut être exigée à chaque fois que l'écran est commuté.
- Il est impossible de transmettre ou recevoir le son en utilisant un téléphone mobile.
- Selon le téléphone mobile utilisé, des images de plus grande taille risquent de ne pas pouvoir être affichées. Dans ce cas, le fait de sélectionner “9 Inférieur” pour le “Paramétrage de qualité d'image” de “JPEG” (→page 90) permet parfois de résoudre ce problème;
- Selon le téléphone mobile utilisé ou de son plan contractuel, l'accès risque d'être impossible.

---

\*1 Adresse IP est l'adresse IP WAN globale du routeur qui peut être accédé via l'Internet.

\*2 Lorsque “Auth. util.” est paramétré sur “Activé” (→page 162), seuls les utilisateurs ayant le niveau d'accès “1. Administrateur” ou “2. Com. cam. vid.” s'afficheront.

## 2.2 Contrôle des images sur un terminal mobile

Il est possible de se connecter à la caméra vidéo en utilisant un terminal mobile en passant par l'intermédiaire de l'Internet et de surveiller les images (MJPEG seulement) provenant de la caméra vidéo sur l'écran du terminal mobile. Les images subissent automatiquement un rafraîchissement afin d'afficher la dernière image. Les terminaux mobiles compatibles sont indiqués comme suit. (En date du mois de février 2013)

- iPad, iPhone, iPod touch (iOS 4.2.1 ou ultérieur)
- Borne de mobile Android™

Quand un terminal Android est utilisé, une image au format MJPEG est affichée par le navigateur Firefox®, mais une image au format JPEG est affichée par le navigateur standard.

Pour obtenir de plus amples informations sur les appareils compatibles, référez-vous à notre site Web (<http://security.panasonic.com/pss/security/support/info.html>).

### **IMPORTANT**

- Lorsque la fenêtre d'authentification apparaît, saisir le nom d'utilisateur et le mot de passe. Le nom d'utilisateur et le mot de passe de réglage implicite sont les suivants.  
Nom de l'utilisateur: admin  
Mot de passe: 12345  
Pour renforcer la sécurité, changer le mot de passe pour l'utilisateur “admin”. (→page 162)
- Quand “2 mégapixels [16:9]” est sélectionné pour “Mode de capture d'image”, la taille de capture d'image maximum est de 640x360.

### **Remarque**

- Il est nécessaire de configurer au préalable les paramètres de réseau du terminal mobile pour se connecter à l'Internet et contrôler les images à surveiller provenant de la caméra vidéo. (→page 172)

## 2 Contrôle des images sur un téléphone cellulaire /terminal mobile

1. Accéder au site à la "http://adresse IP//cam"<sup>1</sup> ou "http://Nom d'hôte enregistré dans le serveur DDNS/cam"<sup>2</sup> en utilisant un terminal mobile.  
→ Les images provenant de la caméra vidéo seront affichées.

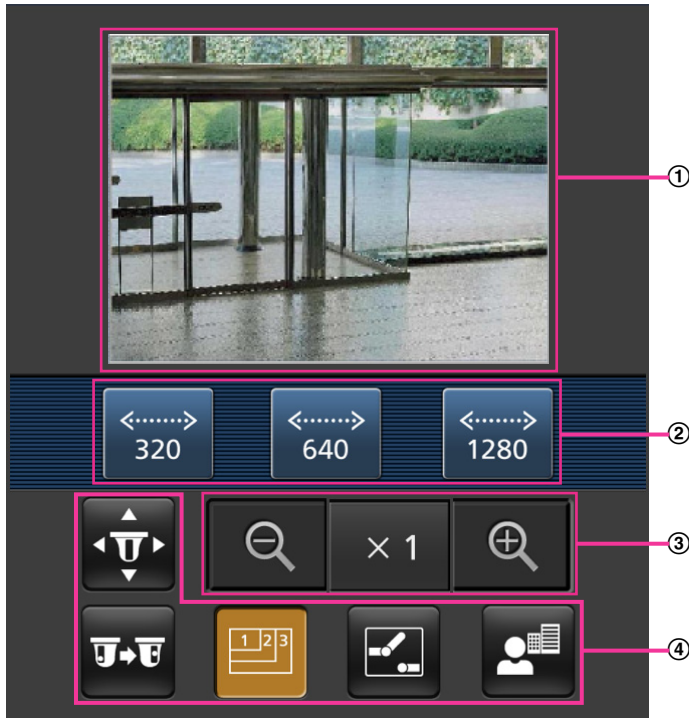

- ① Secteur des images d'observation directe  
Affiche les images provenant de la caméra vidéo.
- ② Secteur des boutons de commande  
Quand des fonctions sont sélectionnées dans le secteur de sélection de fonction ④, des boutons servant à actionner ces fonctions sont affichés.
- ③ Secteur de commande de zoom  
Des boutons servant à actionner le zoom sont affichés.
- ④ Secteur de sélection de fonction  
Affiche les fonctions qui peuvent être commandées. Quand une fonction est sélectionnée à partir d'ici, elle est affichée dans le secteur des boutons de commande ②.

2. Cliquer sur le bouton de la fonction que vous voulez actionner.

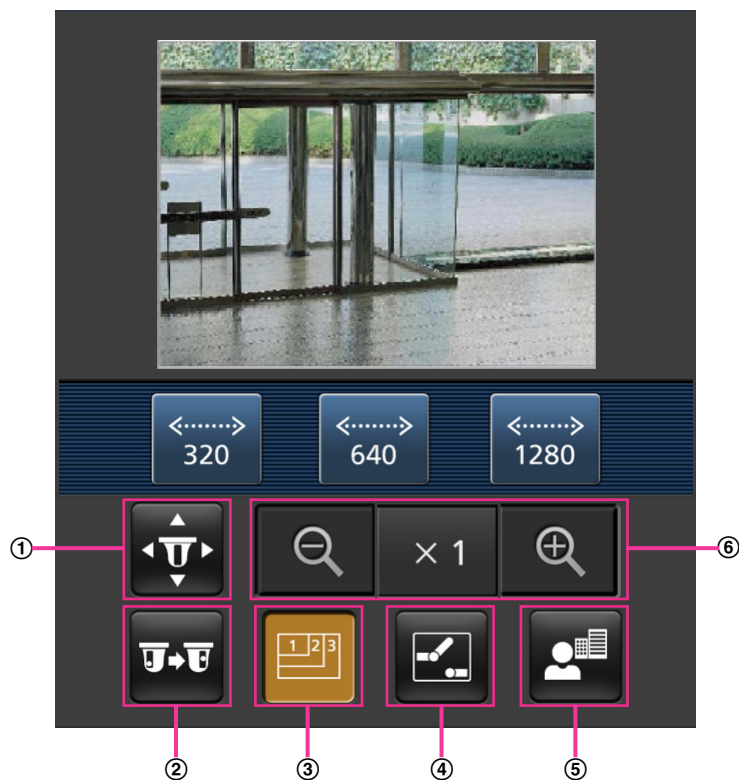





- ① Balayage panoramique/réglage d'inclinaison
- ② Préréglage
- ③ Commande de résolution
- ④ Commande AUX
- ⑤ Affichage de mise au point
- ⑥ Affichage de zoom

Chaque fonction est expliquée ci-dessous.

## 2 Contrôle des images sur un téléphone cellulaire /terminal mobile

### ① Balayage panoramique/réglage d'inclinaison

Appuyer sur le bouton  pour afficher les boutons utilisés pour commander le balayage panoramique /le réglage d'inclinaison sur l'écran. Le balayage panoramique/ le réglage d'inclinaison peuvent être réglés dans chaque direction avec les boutons , ,  et .

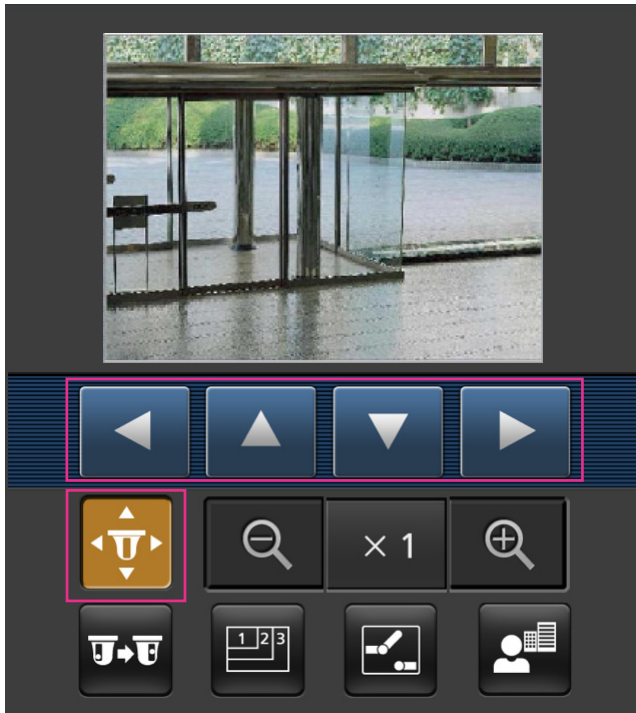

### ② Préréglage

Appuyer sur le bouton  pour afficher les boutons utilisés pour sélectionner la position préregistrée sur l'écran. Les images de caméra vidéo sont affichées des directions de caméra vidéo préregistrées enregistrées selon les numéros de préreglage sélectionnés à partir des boutons.

- Seuls les numéros de position 1-4 pour les positions de préreglage sont affichés.
- Seules les positions préregistrées enregistrées sont affichées. Les positions préregistrées non enregistrées ne sont pas affichées.

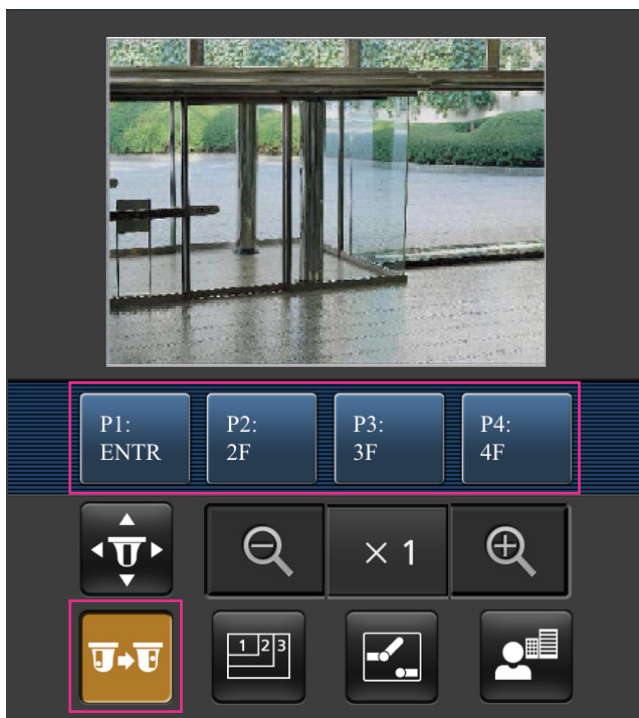

### ③ Commande de résolution

Appuyer sur le bouton  pour afficher les boutons utilisés pour sélectionner la résolution de l'écran. La résolution peut être modifiée en sélectionnant un réglage de résolution à partir de ces boutons.

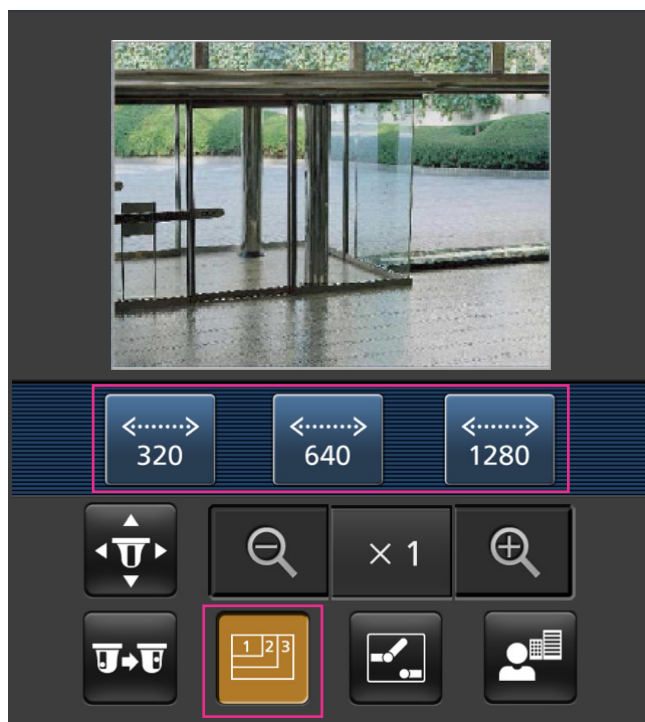

Mode de capture d'image

- Images "2 mégapixels [16:9]" : Change la taille de capture d'image entre 320x180 et 640x360 (par réglage implicite).
- Images "1,3 mégapixel [16:9]" : Change la taille de capture d'image entre 320x180, 640x360 (par réglage implicite) et 1280x720.
- Images "1,3 mégapixel [4:3]" : Change la taille de capture d'image entre 320x240, 640x480 (par réglage implicite) et 1280x960.



#### ④ Commande AUX





Appuyer sur le bouton  pour afficher les boutons utilisés pour commander la sortie AUX sur l'écran.

Les bornes de sortie AUX peuvent être contrôlées avec  et  les boutons.

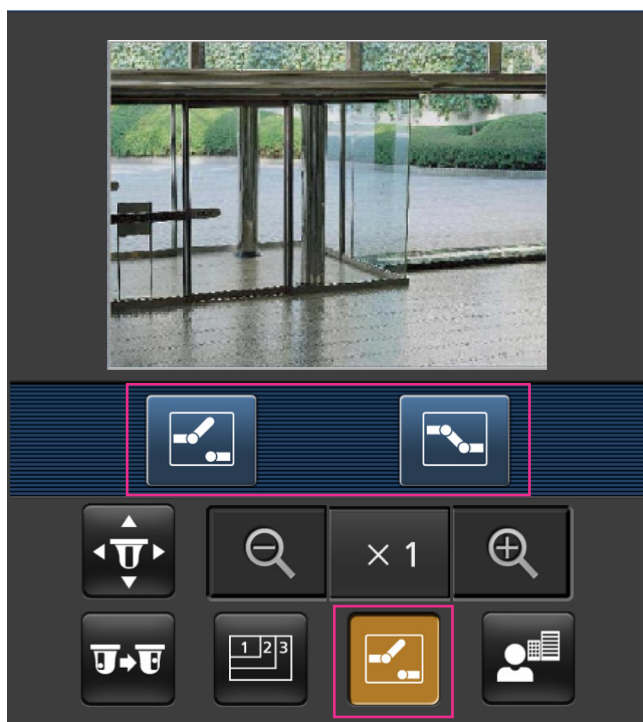
Cette fonction sera uniquement affichée lorsque "Borne 3" est sélectionné pour "Sortie AUX" dans le menu de configuration. (→page 139)





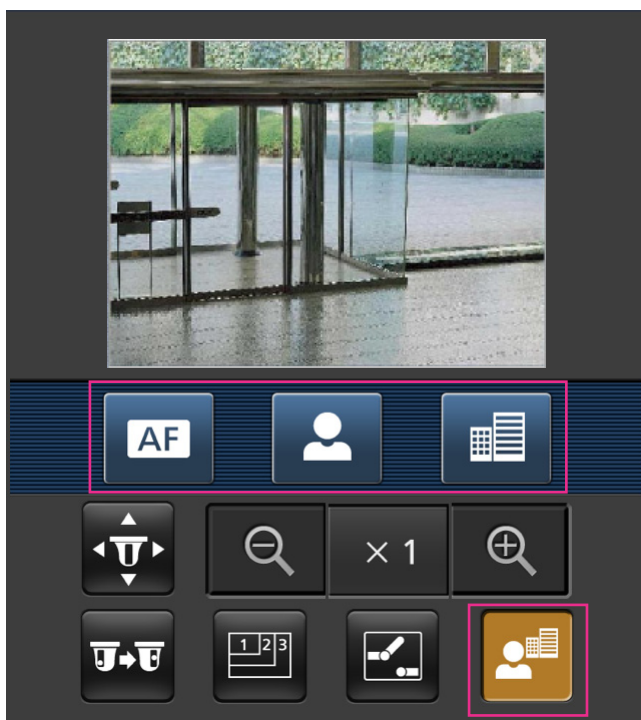

- ⑤ Affichage de mise au point  
Appuyer sur le bouton  pour afficher les boutons utilisés pour commander la mise au point sur l'écran. Le réglage de mise au point de la caméra vidéo peut être réglé avec les boutons ,  et .



## 2 Contrôle des images sur un téléphone cellulaire /terminal mobile

### ⑥ Affichage de zoom

Le réglage de zoom de la caméra vidéo peut être réglé avec les boutons ,  et .

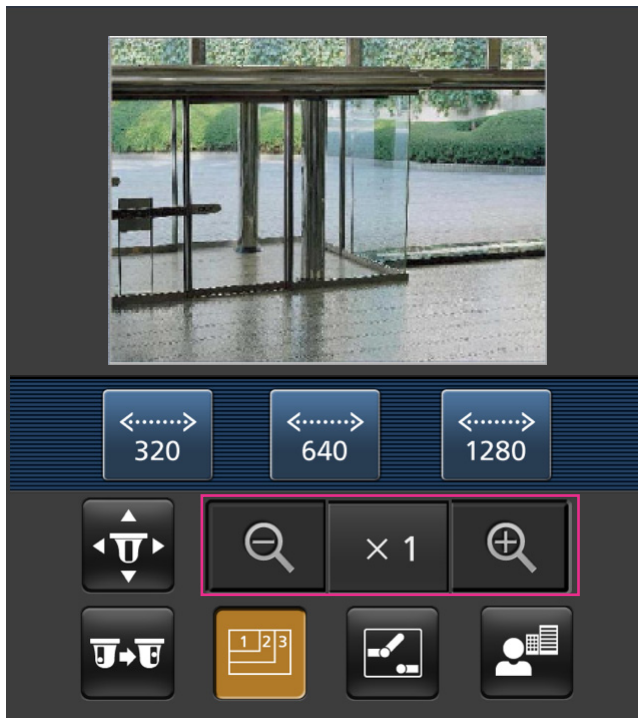

### Remarque

- Il est possible de changer la taille de l'image affichée sur le terminal mobile en accédant aux adresses suivantes.
  - Affichage de grande dimension : <http://IP address/cam/dl>
  - Affichage moyen : <http://IP address/cam/dm>
  - Affichage de petite dimension : <http://IP address/cam/ds>
- Quand la résolution est modifiée par la commande de résolution, la résolution affichée change mais la taille de l'image demeure la même.
- Lorsque le numéro de port HTTP est changé à partir de "80", saisir "[http://adresse IP : \(deux points\) + numéro de port/cam](http://adresse IP : (deux points) + numéro de port/cam)"<sup>1</sup> dans la case d'adresse du navigateur. Lorsque la fonction DDNS est utilisée, accéder au site avec "[http://Nom d'hôte enregistré dans le serveur DDNS : \(deux points\) + numéro de port/cam](http://Nom d'hôte enregistré dans le serveur DDNS : (deux points) + numéro de port/cam)"<sup>2</sup>.
- Lorsque "HTTPS" est sélectionné pour "HTTPS" - "Connexion" à l'onglet [Réseau] de la page "Réseau", saisir comme suit.  
"[https://adresse IP : \(deux points\) + numéro de port/cam](https://adresse IP : (deux points) + numéro de port/cam)" ou "[https://Host name enregistré dans le serveur DDNS : \(deux points\) + numéro de port/cam](https://Host name enregistré dans le serveur DDNS : (deux points) + numéro de port/cam)"
- Lorsque la fenêtre d'authentification apparaît, saisir le nom d'utilisateur d'un administrateur et le mot de passe. Selon le terminal mobile utilisé, la saisie du mot de passe peut être exigée à chaque fois que l'écran est commuté.
- Il est impossible de transmettre ou de recevoir le son en utilisant un terminal mobile.
- Selon le terminal mobile utilisé, des images de plus grande taille risquent de ne pas pouvoir être affichées. Dans ce cas, le fait de sélectionner "9 Inférieur" pour le "Paramétrage de qualité d'image" de "JPEG" (→page 90) permet parfois de résoudre ce problème;

- Selon le terminal mobile utilisé ou de son plan contractuel, l'accès risque d'être impossible.

---

\*1 Adresse IP est l'adresse IP WAN globale du routeur qui peut être accédé via l'Internet. Cependant, au moment d'atteindre le même réseau LAN que celui de la caméra vidéo avec une borne mobile compatible sans fil, l'adresse IP est l'adress IP locale.

\*2 Seulement lors de l'accès à la caméra vidéo par l'intermédiaire de l'Internet.

## 3 Enregistrement sur une carte mémoire SD commandé manuellement

Les images enregistrées à la page “En direct” peuvent être enregistrées sur la carte de mémoire SD par commande manuelle. Ce bouton n’est opérationnel que lorsque “Manuel” est sélectionné pour “Déclencheur de sauvegarde” dans l’onglet [Carte de mémoire SD] à la page “Base” du menu de configuration.

(→page 67)

Il est possible de choisir “JPEG”, “H.264(1)” ou “H.264(2)” à “Format d’enregistrement” du menu de configuration. (→page 66) Lorsque “JPEG” est sélectionné pour “Format d’enregistrement”, des données d’images fixes sont enregistrées. Lorsque “H.264(1)” ou “H.264(2)” est sélectionné, les données vidéo sont enregistrées.

Les images enregistrées sur la carte de mémoire SD peuvent être copiées sur l’ordinateur personnel.

(→page 74)

1. Afficher la page “En direct”. (→page 8)

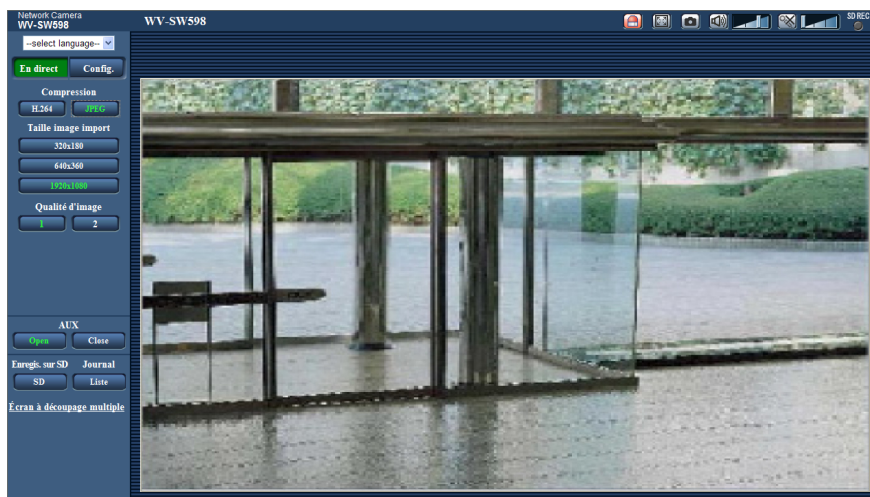

2. Cliquer le bouton [SD].  
→ La fenêtre d’enregistrement SD s’ouvrira.



3. Cliquer le bouton [Démarrage] pour commencer l’enregistrement des images sur la carte mémoire SD. Cet indicateur d’état SD s’allume en rouge (→page 11) pendant que les images sont enregistrées sur la carte mémoire SD. L’intervalle de sauvegarde d’image peut être configuré à l’onglet [Carte de mémoire SD] de la page “Base”. (→page 64)
4. Cliquer le bouton [Arrêt] pour interrompre l’enregistrement des images sur la carte mémoire SD.  
→ L’indicateur de statut d’enregistrement SD s’éteindra.

5. Cliquer le bouton [Fermer] pour fermer la fenêtre.

**Remarque**

- Les données d'image sauvegardées sur le lecteur B peuvent être obtenues en exécutant "Accès img." à l'onglet [Carte de mémoire SD] et l'accès au système à partir de la fenêtre de l'authentification utilisateur (→page 74).  
La destination pour enregistrer des données d'image est un répertoire fixe sur le lecteur B.  
(→page 241)
- Quand le bouton [Démarrage] est cliqué juste après que le bouton [Arrêt] ait été cliqué, la sauvegarde des images risque de ne pas commencer. Dans ce cas, cliquer encore une fois sur le bouton [Démarrage].

# 4 Action à effectuer lors d'une occurrence d'alarme

L'action d'alarme (action de caméra vidéo lors d'une occurrence d'alarme) sera exécutée lorsque les type d'alarmes suivants se produiront.

## 4.1 Type d'alarme

- **Alarme par borne** : Lors du raccordement d'un dispositif d'alarme tel qu'un capteur à la borne d'entrée d'alarme de la caméra vidéo, l'action d'alarme sera exécutée lorsque le dispositif d'alarme connecté sera activé.
- **Alarme par VMD** : Lorsqu'un mouvement est détecté dans le secteur VMD paramétré, l'action d'alarme sera exécutée.  
\*VMD est l'abréviation de "Détecteur de mouvement dans l'image vidéo".
- **Instruction d'alarme** : Au moment de la réception d'un protocole d'alarme Panasonic à partir du périphérique connecté par l'intermédiaire d'un réseau, l'action d'alarme sera exécutée.
- **Alarme de poursuite automatique**: Selon les conditions paramétrées à l'avance, l'action d'alarme sera effectuée dans les opérations de poursuite automatique.
- **Alarme de détection de son**: Quand le niveau de détection du son configuré est dépassé, l'action d'alarme sera exécutée.

## 4.2 Action à effectuer lors d'une occurrence d'alarme

### Affiche le bouton d'indication d'occurrence d'alarme dans la page "En direct"

Le bouton d'indication d'occurrence d'alarme est affiché dans la page "En direct" lors d'une occurrence d'alarme. (→page 11)

#### **IMPORTANT**

- Lorsque "Invit. ém. (30s)" est sélectionné pour "Mode de mise à jour d'état d'alarme" (→page 57), le bouton d'indication d'occurrence d'alarme subira un rafraîchissement par intervalle de 30 secondes. C'est la raison pour laquelle il faut parfois un maximum de 30 secondes pour que le bouton d'indication d'occurrence d'alarme soit affiché dans la page "En direct" lors d'une occurrence d'alarme.

### Notifie les occurrences d'alarme du périphérique connecté au connecteur d'alarme

Il est possible de délivrer des signaux de la borne d'entrée d'alarme de la caméra vidéo et de faire retentir la sonnerie quand une alarme se produit. Les paramétrages de sortie d'alarme peuvent être configurés dans la section "Configuration de borne de sortie d'alarme" à l'onglet [Alarme] de la page "Alarme". (→page 147)

### Sauvegarder les images sur une carte de mémoire SD

Quand une alarme se déclenche, les images (JPEG/H.264) seront sauvegardées sur la carte de mémoire SD. Les paramétrages de sauvegarde des images sur la carte mémoire SD peuvent être configurés à partir de l'onglet [Carte de mémoire SD] (→page 64) de la page "Base" et l'onglet [Alarme] de la page "Alarme". (→page 143)

## Transmet automatiquement une image sur le serveur

Une image d'alarme peut être transmise lors d'une occurrence d'alarme au serveur spécifié à l'avance. Les paramètres exigés pour transmettre une image d'alarme à un serveur peuvent être configurés dans la section "Image d'alarme" de l'onglet [Alarme] de la page "Alarme" (→page 143) et à l'onglet [FTP] de la page "Serveur" (→page 168).

### **IMPORTANT**

- Sélectionner "Erreur FTP" pour "Déclencheur de sauvegarde" à l'onglet [Carte de mémoire SD] quand une carte mémoire SD est utilisée. Lorsque "Entrée d'alarme" ou "Manuel" est sélectionné pour "Déclencheur de sauvegarde", aucune image d'alarme ne sera transmise lors d'une occurrence d'alarme au serveur FTP.

## Notifie des occurrences d'alarme par e-mail

Un e-mail d'alarme (notification d'occurrence d'alarme) peut être envoyé lors d'une occurrence d'alarme à des adresses e-mail enregistrées à l'avance. Un nombre maximum de 4 adresses peuvent être enregistrées comme destinataire d'e-mail d'alarme. Une image d'alarme (image fixe) peut être envoyée avec un courrier d'alarme sous la forme d'un fichier joint. Les paramètres d'e-mail d'alarme peuvent être configurés dans la section "Notification de courrier élect." de l'onglet [Notification] de la page [Alarme] (→page 155) et à l'onglet [Courrier élect.] de la page "Serveur" (→page 167).

## Notifie les occurrences d'alarme aux adresses IP spécifiées (Notification de protocole d'alarme Panasonic)

Cette fonction est uniquement disponible lorsqu'un dispositif Panasonic, tel qu'un enregistreur sur disque dur, est connecté au système. Lorsque "Activé" est sélectionné pour "Notification de protocole d'alarme Panasonic", le dispositif Panasonic connecté recevra une notification comme quoi la caméra vidéo est en état d'alarme. Les paramètres de Protocole d'alarme Panasonic peuvent être configurés dans la section intitulée notification de protocole d'alarme Panasonic de l'onglet [Notification] de la page [Alarme]. (→page 156)

## 5 Transmet des images sur le serveur FTP

Les images peuvent être transmises à un serveur FTP. En configurant les paramètres suivants, la transmission des images capturées lors d'une occurrence d'alarme ou capturées à intervalle spécifié sur un serveur FTP deviennent disponibles.

### **IMPORTANT**

- Lorsque cette fonction est utilisée, paramétrer le nom d'utilisateur et le mot de passe pour accéder au serveur FTP et limiter les utilisateurs qui peuvent avoir accès au serveur FTP.
- Pour pouvoir transmettre les images au serveur FTP, il est nécessaire de sélectionner "Non utilisé" pour "Carte de mémoire SD" ou bien de paramétrer "Déclencheur de sauvegarde" pour "Erreur FTP" à l'onglet [Carte de mémoire SD] de la page "Base" lorsque "JPEG" est sélectionné pour [Format d'enregistrement]. (→page 66)

### 5.1 Transmet une image d'alarme lors d'une occurrence d'alarme (transmission d'image d'alarme)

Une image d'alarme peut être transmise lors d'une occurrence d'alarme au serveur FTP. Pour transmettre des images d'alarme à un serveur FTP, il est nécessaire de configurer les paramètres à l'avance.

Les paramètres de serveur FTP peuvent être configurés à l'onglet [FTP] de la page "Serveur".

(→page 168)

La fonction de transmission d'image d'alarme peut être activée ou désactivée dans la section "Image d'alarme" et à l'onglet [Alarme] de la page "Alarme". (→page 143)

#### **Remarque**

- Suivant la vitesse de transmission de ligne ou du trafic sur le réseau, le nombre des images transmises risque de ne pas pouvoir atteindre le nombre paramétré d'images à transmettre.
- Les images qui n'ont pas pu être transmises au serveur FTP lors d'une occurrence d'alarme ne seront pas sauvegardées sur la carte de mémoire SD. Toutefois, les images qui ne parviennent pas à être transmises avec la transmission d'image périodique FTP seront enregistrées.

### 5.2 Transmet des images à intervalle ou période spécifiée (transmission d'image périodique FTP)

Les images peuvent être transmises à un intervalle ou une période spécifiée. Pour transmettre des images à un intervalle ou une période spécifiée, il est nécessaire de configurer les paramètres à l'avance.

Les paramètres de serveur FTP peuvent être configurés à l'onglet [FTP] de la page "Serveur".

(→page 168)

Il est possible de déterminer s'il faut utiliser ou non la fonction de transmission d'image périodique FTP et de configurer les paramètres concernant des images d'alarme et la planification à l'onglet [Trans img FTP] de la page "Réseau". (→page 203)

#### **Remarque**

- Suivant la vitesse de transmission ou le trafic sur le réseau, les images risquent de ne pas être transmises suivant l'intervalle spécifié.
- Lorsque "Activé" est sélectionné autant pour la fonction de transmission d'image d'alarme que pour la fonction de transmission d'image périodique FTP, la fonction de transmission d'image d'alarme se verra attribuée la priorité sur la fonction de transmission d'image périodique FTP. Par conséquent, des



images ne peuvent être transmises à l'intervalle spécifié par le paramétrage "Transmission d'image périodique FTP".

## 5.3 Sauvegarder les images sur une carte de mémoire SD lorsque la transmission des images en utilisant la fonction de transmission d'image périodique FTP échoue

Les images qui n'ont pas pu être transmises en utilisant la transmission d'image périodique FTP peuvent être sauvegardées automatiquement sur une carte de mémoire SD. Il est possible de sélectionner un déclencheur pour exécuter la sauvegarde des images sur la carte de mémoire SD à partir de l'onglet [Carte de mémoire SD] de la page "Base". (→page 64)

Pour pouvoir utiliser la fonction d'enregistrement en mémoire SD qui est intégrée dans l'enregistreur de disque de réseau Panasonic, sélectionner "Arrêt" pour "Transmission d'image périodique FTP" (→page 203) et "Erreur FTP" pour "Déclencheur de sauvegarde" (→page 67).

### **IMPORTANT**

- Aucune garantie ne peut être faite quant aux dommages pouvant se produire aux fichiers se trouvant sur la carte de mémoire SD à la suite d'une anomalie de fonctionnement ou d'une erreur ayant lieu dans les fichiers sauvegardés sur la carte de mémoire SD quelle qu'en soit la cause.

### **Remarque**

- Pour se référer à des images de "Erreur FTP", "Sauvegarder les journaux" doit être paramétré sur "Activé" (→page 82).

## 6 Afficher la liste des journaux

L'historique de divers journaux sera affiché sous la forme d'une liste.  
Le format d'affichage varie selon le "Format d'enregistrement" de la carte de mémoire SD.

### 6.1 Lorsque "JPEG" est sélectionné pour "Format d'enregistrement" de la carte de mémoire SD

L'historique des journaux suivants sera affiché sous la forme d'une liste.

- **Journal d'alarme:** Les journaux des occurrences d'alarme tels que l'heure et la date des occurrences d'alarme et le type d'alarme seront affichés.
- **Journal manuel/planification:** Les journaux mis en fichier lorsque les images ont été enregistrées par commande manuelle ou pendant la période de planification sur la carte de mémoire SD seront affichés.
- **Journal d'erreur de trans. FTP:** Les journaux mis en fichier lorsque la fonction de transmission d'image périodique FTP a échouée seront affichés.

Chaque liste de journaux sera affichée respectivement uniquement lorsque "Activé" est sélectionné pour le paramètre "Sauvegarder les journaux" à l'onglet [Journal] de la page "Base" (→page 82).

1. Afficher la page "En direct". (→page 8)

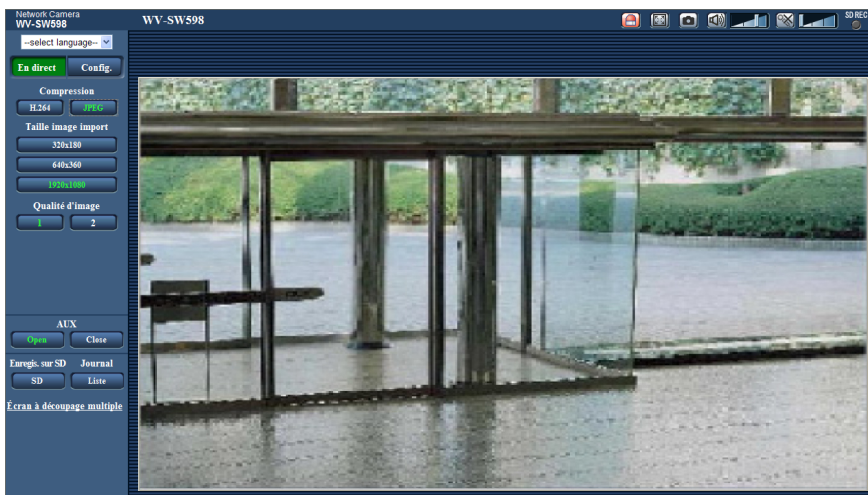

## 2. Cliquer le bouton [Liste].

→ La liste des journaux sera affichée dans une nouvelle fenêtre ouverte (fenêtre de liste des journaux).

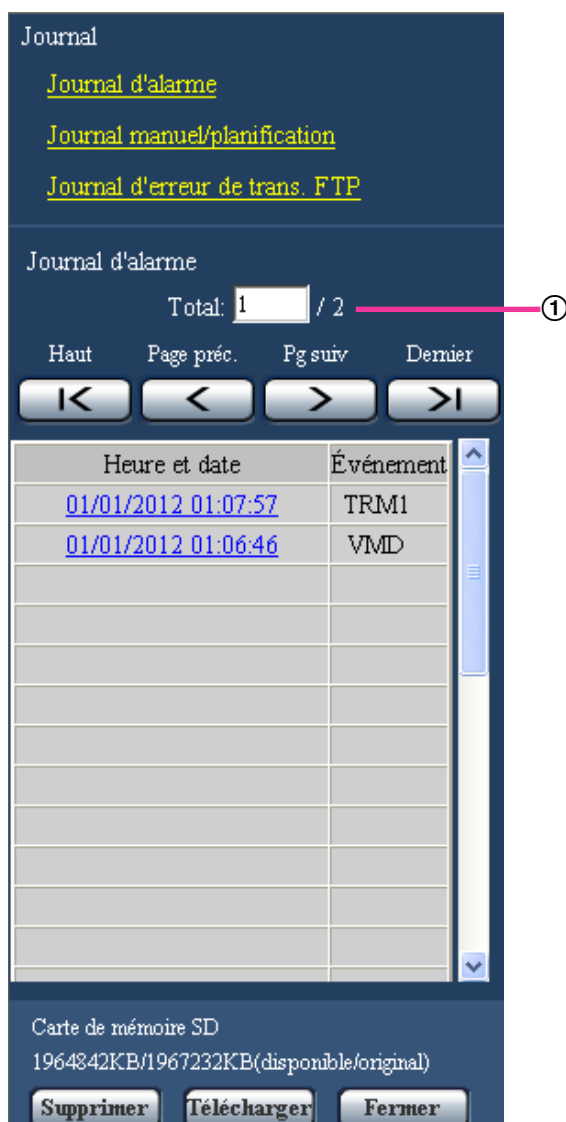

① Nombre de journaux en liste

### **IMPORTANT**

- Un seul utilisateur peut agir dans la fenêtre de liste des journaux. Les autres utilisateurs ne peuvent pas avoir accès à la fenêtre de liste des journaux.

### **Remarque**

- Lorsque "Non utilisé" est sélectionné pour "Carte de mémoire SD", la liste "Journal manuel/planification" et la liste "Journal d'erreur de trans. FTP" ne seront pas affichées.

## 3. Cliquer le type de journal désiré dans la liste "Journal" pour afficher la liste des journaux.

→ La liste des journaux du type de journal sélectionné sera affichée.

### Remarque

- Quand des images sont sauvegardées sur la carte de mémoire SD, une image peut être affichée en cliquant sur l'heure et la date. (→page 64)

## À propos de la fenêtre de liste des journaux

### **Nombre de journaux en liste**

Le nombre total de journaux du type de journal sélectionné et un numéro de journal affichés en haut de la liste des journaux seront affichés.

### Remarque

- Saisir le numéro de journal souhaité et appuyer sur la touche [Enter] du clavier. Le journal du numéro spécifié sera affiché en haut de la liste des journaux.

### **Bouton [Haut]**

Cliquer ce bouton pour afficher la liste des journaux à l'ouverture.

### **Bouton [Page préc.]**

Cliquer ce bouton pour afficher la page précédente de la liste des journaux.

### Remarque

- Lorsque le bouton de la souris est maintenu pressé tout en plaçant le pointeur de la souris sur le bouton [Page préc.], le numéro de journal affiché augmentera. Lorsque le bouton de souris est relâché, la régression du numéro de journal cessera et le numéro de journal affiché au moment où le bouton de souris sera relâché sera en haut de la page actuellement affichée.

### **Bouton [Pg suiv]**

Cliquer ce bouton pour afficher la page suivante de la liste des journaux.

### Remarque

- Lorsque le bouton de la souris est maintenu pressé tout en plaçant le pointeur de la souris sur le bouton [Pg suiv], le numéro de journal affiché augmentera. Lorsque le bouton de la souris est relâché, la progression du numéro de journal cessera et le numéro de journal affiché au moment où le bouton de la souris sera relâché sera en haut de la page actuellement affichée.

### **Bouton [Dernier]**

Cliquer ce bouton pour afficher la liste des journaux à la fin.

### **[Heure et date]**

L'heure et la date lorsque chaque journal a été conservé en fichier seront affichées.

### Remarque

- Lorsque "Arrêt" est sélectionné pour "Format d'affichage de l'heure" (→page 57), l'heure et la date de l'occurrence d'alarme seront affichés dans le format d'affichage de 24 heures.
- La synchronisation d'enregistrement des journaux est comme suit.
  - **Journal d'alarme:** L'heure et la date d'occurrence d'alarme seront conservées en fichier comme un journal.
  - **Journal manuel/planification:** L'heure et la date au moment où l'enregistrement des images commence sur la carte de mémoire SD par commande manuelle ou pendant la période de planification seront mises en fichier en tant que journal. Quand des images sont enregistrées séquentiellement, des journaux seront mis en fichier à l'heure juste de chaque heure (12:00, 1:00, 2:00, etc.). Cependant, selon le sujet photographique et le paramétrage utilisés, des journaux peuvent être mis en fichier par périodes portant sur plus d'une heure.

- **Journal d'erreur de trans. FTP:** Les journaux seront mis en fichier toutes les heures.

### [Événement]

Le type d'événement sera affiché. Les types d'événement seront affichés uniquement lorsque la liste des journaux d'alarme est affichée.

- **TRM1:** Alarme par entrée d'alarme sur borne 1
- **TRM2:** Alarme par entrée d'alarme sur borne 2
- **TRM3:** Alarme par entrée d'alarme sur borne 3
- **VMD:** Alarme par alarme VMD
- **COM:** Alarme par alarme sur instruction
- **AT:** Alarme par alarme de poursuite automatique
- **AUD:** Alarme par alarme de détection de son

### [Carte de mémoire SD]

La capacité disponible et la taille d'origine de la carte de mémoire SD peuvent être affichés.

Les descriptions affichées sont les mêmes descriptions affichées que "Capacité disponible" à l'onglet [Carte de mémoire SD]. (→page 72)

### Bouton [Supprimer]

Cliquer ce bouton pour supprimer la liste des journaux qui est actuellement affichée.

Quand une carte de mémoire SD est utilisée, les images associées à la liste des journaux seront également supprimées.

### **IMPORTANT**

- Quand de nombreuses images sont sauvegardées sur la carte mémoire SD, la suppression complète risque de prendre plusieurs heures. (Par exemple, pour supprimer 2 GB de données, environ 2 heures risquent d'être nécessaires.) Il faut dans ce cas formater la carte de mémoire SD. Il faut être conscient que le formatage de la carte de mémoire SD fait que toutes les images seront supprimées. (→page 72)
- Au cours du processus de suppression, seuls les journaux seront sauvegardés et il est alors impossible de sauvegarder de nouvelles images.
- Ne pas couper l'alimentation de la caméra vidéo tant que la suppression n'est pas terminée. Certaines images risquent de subsister sur la carte de mémoire SD lorsque l'alimentation de la caméra vidéo est coupée pendant le déroulement du processus de suppression. Dans ce cas, cliquer le bouton [Supprimer] de la même fenêtre de liste des journaux pour supprimer les journaux.

### Bouton [Télécharger]

Cliquer ce bouton pour télécharger tous les journaux de la liste des journaux sélectionnée en qualité de fichier sur un ordinateur personnel.

### Bouton [Fermer]

Cliquer ce bouton pour fermer la fenêtre de liste des journaux.

## 6.2 Lorsque "H.264(1)" ou "H.264(2)" est sélectionné pour "Format d'enregistrement" de la carte mémoire SD

L'historique de divers journaux sera affiché sous la forme d'une liste.

- **Journal d'alarme:** Les journaux des occurrences d'alarme tels que l'heure et la date des occurrences d'alarme, la période d'enregistrement d'alarme et le type d'alarme seront affichés.

## 6 Afficher la liste des journaux

- **Journal manuel/planification:** Les journaux mis en fichier lorsque les images ont été enregistrées par commande manuelle ou pendant la période de planification sur la carte de mémoire SD et la période d'enregistrement d'alarme seront affichés.

### 1. Afficher la page "En direct".

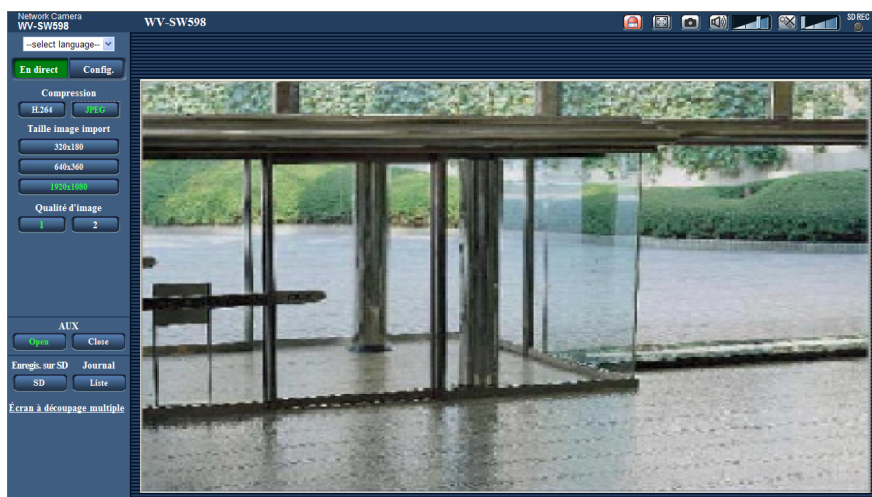

### 2. Cliquer le bouton [Liste].

→ La liste des journaux sera affichée dans une nouvelle fenêtre ouverte (fenêtre de liste des journaux).

Temp: Nov/12/2012 17:03:44 - Nov/12/2012 17:07:19

Journal

- Tous
- Sélectionner
- Journal d'alarme
- Journal manuel/planification

Durée d'enregistrement

À partir de: Prem. enreg. [dropdown] [YYYY/MM/DD HH:MM:SS]

À: Dem. enreg. [dropdown] [YYYY/MM/DD HH:MM:SS]

Recherche

Haut Page préc. Pg suiv. Dernier

Heure et date	Durée	Événement
<a href="#">Nov/12/2012 17:06:00</a>	<a href="#">00:01:19</a>	ALM
<a href="#">Nov/12/2012 17:04:56</a>	<a href="#">00:00:30</a>	ALM
<a href="#">Nov/12/2012 17:03:44</a>	<a href="#">00:00:15</a>	MN/SC

Carte de mémoire SD  
1902592KB/1955520KB(disponible/original)

Supprimer Télécharger Fermer

① ② ③ ④ ⑤

**IMPORTANT**

- Un seul utilisateur peut agir dans la fenêtre de liste des journaux. Les autres utilisateurs ne peuvent pas avoir accès à la fenêtre de liste des journaux.

**① Heure**

Affiche la période de temps des données enregistrées sur la carte de mémoire SD.

**② Journal**

Sélectionner un type de journal à afficher dans la liste de journaux.

- **Tous:** Tous les journaux seront affichés.
- **Sélectionner:** Seuls les journaux du type de journal sélectionné seront affichés.
  - **Journal d’alarme:** Le journal au moment où une alarme est détectée sera affiché.
  - **Journal manuel/planification:** Les journaux Manuel et Planification seront affichés.
- **Réglage implicite :** Tous

**③ Durée d’enregistrement**

Configurer la période de temps des journaux affichés dans la liste de journaux.

- **À partir de:** Configurer la période de démarrage des journaux affichés dans la liste de journaux.
  - **Prem. enreg.:** Affiche à partir du premier journal enregistré sur la carte de mémoire SD.
  - **Aujourd’hui:** Affiche les journaux enregistrés aujourd’hui.
  - **Hier:** Affiche les journaux enregistrés hier.
  - **7 dern. Jours:** Affiche les journaux enregistrés d’il y a 6 jours jusqu’à aujourd’hui.
  - **30 dern. Jours:** Affiche les journaux enregistrés d’il y a 29 jours jusqu’à aujourd’hui.
  - **Heure/date:** Affiche les journaux enregistrés à partir de la date et de l’heure saisies dans la case “Heure/date”.
- **À:** Configurer la période de fin des journaux affichés dans la liste des journaux quand “Prem. enreg.” ou “Heure/date” est sélectionné pour “À partir de”.
  - **Dern. enreg.:** Affiche jusqu’au dernier journal enregistré sur la carte de mémoire SD.
  - **Heure/date:** Affiche les journaux enregistrés jusqu’à la date et l’heure saisies dans la case “Heure/date”.

**④ Bouton [Recherche]**

Recherche des journaux en fonction des conditions spécifiées dans “Journal” et “Durée d’enregistrement”.

Le résultat de la recherche sera affiché dans la liste des journaux.

**⑤ Liste des journaux**

Affiche les résultats de la recherche de journal.

Vous pouvez lire les données enregistrées en cliquant sur l’heure ou la durée des données enregistrées qui sont affichées sous [Heure et date] et [Durée].

- **Bouton [Haut] :** Cliquer ce bouton pour afficher la liste des journaux à l’ouverture.
- **Bouton [Page préc.] :** Cliquer ce bouton pour afficher la page précédente de la liste des journaux.
- **Bouton [Pg suiv] :** Cliquer ce bouton pour afficher la page suivante de la liste des journaux.
- **Bouton [Dernier] :** Cliquer ce bouton pour afficher la liste des journaux à la fin.
- **[Heure et date]:** L’heure et la date lorsque chaque journal a été enregistré seront affichées.

**Remarque**

- Lorsque “Arrêt” est sélectionné pour “Format d’affichage de l’heure”, les heures de l’occurrence d’alarme seront affichées dans le format d’affichage de 24 heures.
- La synchronisation d’enregistrement des journaux est comme suit.
  - **Journal d’alarme:** Quand “Entrée d’alarme” est sélectionnée pour “Déclencheur de sauvegarde”, l’heure d’occurrence d’alarme, la date et la durée d’enregistrement seront enregistrées en fichier en tant que journal.
  - **Journal manuel/planification:** L’heure et la date au moment où l’enregistrement des images commence sur la carte de mémoire SD par commande manuelle ou pendant la période de planification seront mises en fichier en tant que journal. Quand des images sont

## 6 Afficher la liste des journaux

---

enregistrées séquentiellement, des journaux seront mis en fichier à l'heure juste de chaque heure (12:00, 1:00, 2:00, etc.). Cependant, selon le sujet photographique et le paramétrage utilisés, des journaux peuvent être mis en fichier par périodes portant sur plus d'une heure.

- **[Durée]:** Affiche la période de temps pendant laquelle les données ont été enregistrées sur la carte de mémoire SD.
- **[Événement]:** Le type d'événement sera affiché.
  - **ALM:** Journal par "Alarme"
  - **MN/SC:** Journal par "Manuel/Planification"
- **[Carte de mémoire SD]:** La capacité disponible et la taille d'origine de la carte de mémoire SD peuvent être affichés.
- **Bouton [Supprimer] :** Cliquer ce bouton pour supprimer la liste des journaux qui est actuellement affichée. Quand une carte de mémoire SD est utilisée, les images associées à la liste des journaux seront également supprimées.

### **IMPORTANT**

- S'il y a trop de fichiers de données enregistrées, cela peut prendre du temps pour les supprimer tous. (Par exemple, pour supprimer 2 GB de données, environ 2 heures risquent d'être nécessaires.) Le formatage de la carte de mémoire SD peut réduire le temps pour supprimer toutes les données.
- Au cours du processus de suppression, "Alarme" et "Manuel/Planification" ne peuvent pas être commandés.
- Ne pas couper l'alimentation de la caméra vidéo tant que la suppression n'est pas terminée. Certaines images risquent de subsister sur la carte de mémoire SD lorsque l'alimentation de la caméra vidéo est coupée pendant le déroulement du processus de suppression. Dans ce cas, cliquer le bouton [Supprimer] de la même fenêtre de liste des journaux pour supprimer les journaux.
- **Bouton [Télécharger] :** Cliquer sur ce bouton pour télécharger tous les journaux de la liste des journaux sélectionnée sur l'ordinateur personnel.
- **Bouton [Fermer] :** Cliquer ce bouton pour fermer la fenêtre de liste des journaux.



## 7 Lecture des images sauvegardées sur la carte de mémoire SD

Au moment de cliquer l'heure et la date en liste de la fenêtre de liste des journaux, la page "En direct" se commutera la page "Lecture".

Lorsque les images associées à l'heure et la date cliquées sont sur la carte de mémoire SD, la première image de cette série sera affichée.

Le format d'affichage varie selon le "Format d'enregistrement" de la carte de mémoire SD.

### IMPORTANT

- L'intervalle de rafraîchissement des images risque d'être plus long pendant la lecture ou le téléchargement.
- Quand de nombreuses images sont sauvegardées sur la carte mémoire SD, un certain délai risque d'être nécessaire pour afficher les images de la page "Lecture".
- Même lorsque la taille des images sauvegardées sur la carte mémoire SD est la taille "QVGA" ou "1280x960", les images seront affichées en taille VGA dans la page "Lecture". Quand "16:9" est sélectionné pour le rapport hauteur-largeur d'image, les images seront affichées dans une taille de capture d'image de "640x360", même lorsque "320x180", "1280x720" ou "1920x1080" est sélectionné. Par conséquent, les images risquent d'apparaître avec un grain grossier dans la page "Lecture".
- Lorsque les images de lecture sont lues en sélectionnant un journal d'erreur FTP dans la liste des journaux, les images risquent de ne pas être lues dans l'ordre des images enregistrées sur la carte mémoire SD si elles ont été enregistrées sur la carte mémoire SD avec comme valeur sélectionnée par le paramétrage "Intervalle de transmission" à l'onglet [Trans img FTP] fait sur "1min." ou une valeur inférieure.

### 7.1 Lorsque "JPEG" est sélectionné pour "Format d'enregistrement" de la carte de mémoire SD

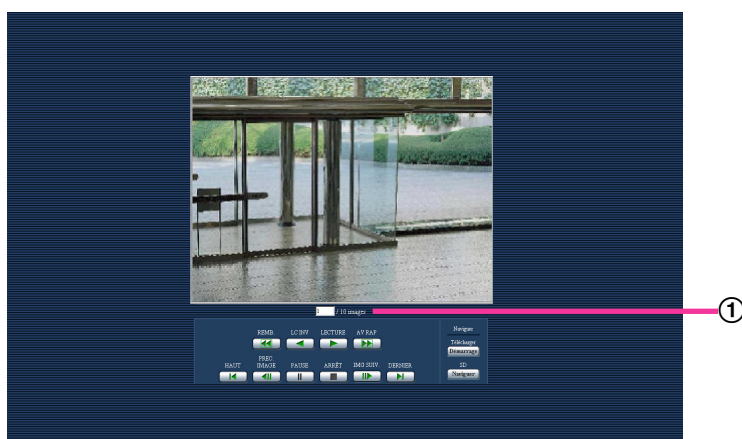

#### ① Nombre d'images

Lorsque l'heure et la date en liste dans la fenêtre de liste des journaux, le nombre total d'images associées à l'heure et la date cliquées et le numéro de l'image actuellement affichée seront affichés.

### **Remarque**

- Saisir le numéro de l'image souhaitée et appuyer sur la touche [Enter] du clavier. L'image dont le numéro est spécifié sera affichée.

### **Bouton [REMB.]**

La vitesse de lecture changera à chaque fois que le bouton sera cliqué.

Lorsque le bouton [LECTURE] ou le bouton [LC INV] est cliqué pendant la lecture en vitesse rapide inverse, la vitesse de lecture reviendra à la vitesse de lecture normale.

### **Bouton [LC INV]**

Les images seront lues dans l'ordre séquentiel inverse.

### **Bouton [LECTURE]**

Lorsque ce bouton est cliqué, les images seront affichées dans l'ordre séquentiel.

### **Bouton [AV RAP]**

La vitesse de lecture changera à chaque fois que le bouton sera cliqué.

Lorsque le bouton [LECTURE] ou le bouton [LC INV] est cliqué pendant la lecture en vitesse rapide ou la lecture en vitesse rapide inverse, la vitesse de lecture reviendra à la vitesse de lecture normale.

### **Bouton [HAUT]**

La première image sera affichée.

### **Bouton [PREC. IMAGE]**

L'image précédente sera affichée et la pause sera exécutée lorsque ce bouton sera cliqué pendant la lecture. L'image précédente à l'image actuellement affichée sera affichée à chaque fois que ce bouton sera cliqué à partir de la pause.

### **Remarque**

- Lorsque le bouton de la souris est maintenu pressé tout en plaçant le pointeur de la souris sur ce bouton, le numéro de l'image affichée diminuera.  
Lorsque le bouton de la souris est relâché, la régression du numéro d'image cessera et l'image correspondant au numéro de l'image actuellement affichée sera affichée.

### **Bouton [PAUSE]**

La lecture sera interrompue lorsque ce bouton est cliqué pendant la lecture.

La lecture reprendra lorsque ce bouton sera cliqué pendant la pause.

### **Bouton [ARRÊT]**

La lecture cessera et la page "Lecture" changera en page "En direct".

### **Bouton [IMG SUIV.]**

L'image suivante sera affichée et la pause sera exécutée lorsque ce bouton sera cliqué pendant la lecture.

L'image suivante à l'image actuellement affichée sera affichée à chaque fois que ce bouton sera cliqué à partir de la pause.

### **Remarque**

- Lorsque le bouton de la souris est maintenu pressé tout en plaçant le pointeur de la souris sur ce bouton, le numéro de l'image affichée diminuera.  
Lorsque le bouton de la souris est relâché, la progression du numéro d'image cessera et le numéro de l'image affichée au moment où le bouton de la souris est relâché sera affiché.

### **Bouton [DERNIER]**

La dernière image sera affichée.

## Naviguer

### Bouton [Démarrage]

L'image sélectionnée sera téléchargée sur l'ordinateur personnel. Avant d'opérer le téléchargement des images, spécifier à l'avance le répertoire de destination. (→page 82)

La fenêtre suivante sera affichée lorsque le bouton [Démarrage] sera cliqué.

Sélectionner l'image à télécharger, puis cliquer le bouton [OK].

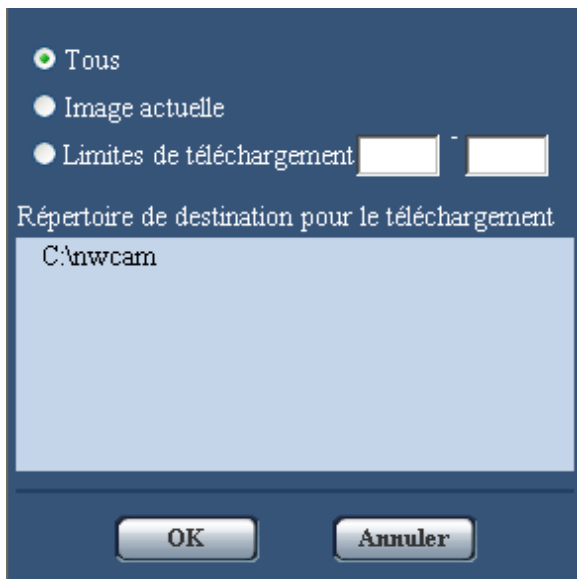

- **Tous:** Toutes les images sauvegardées à l'heure et la date sélectionnées seront téléchargées.
- **Image actuelle:** Seule l'image actuellement affichée sera téléchargée.
- **Limites de téléchargement:** Les images dans les limites spécifiées du nombre d'images seront téléchargées.

### Remarque

- Lorsque le bouton [Annuler] est cliqué pendant le déroulement du téléchargement, le téléchargement sera interrompu. Dans ce cas, les images qui sont déjà téléchargées avant d'avoir cliqué le bouton [Annuler] seront sauvegardées sur l'ordinateur personnel.
- Lors du téléchargement des données, les boutons de commande sur la fenêtre "Lecture" ne peuvent pas être actionnés.

### Bouton [Naviguer]

Lorsque l'accès au système est réalisé avec succès après le procédé d'authentification d'utilisateur, le dossier sur la carte mémoire SD dans lequel les images sont sauvegardées sera affiché. (→page 74)

## 7.2 Lorsque “H.264(1)” ou “H.264(2)” est sélectionné pour “Format d’enregistrement” de la carte mémoire SD

### **IMPORTANT**

- Le téléchargement des données vidéo risque d’échouer en fonction de l’environnement réseau.

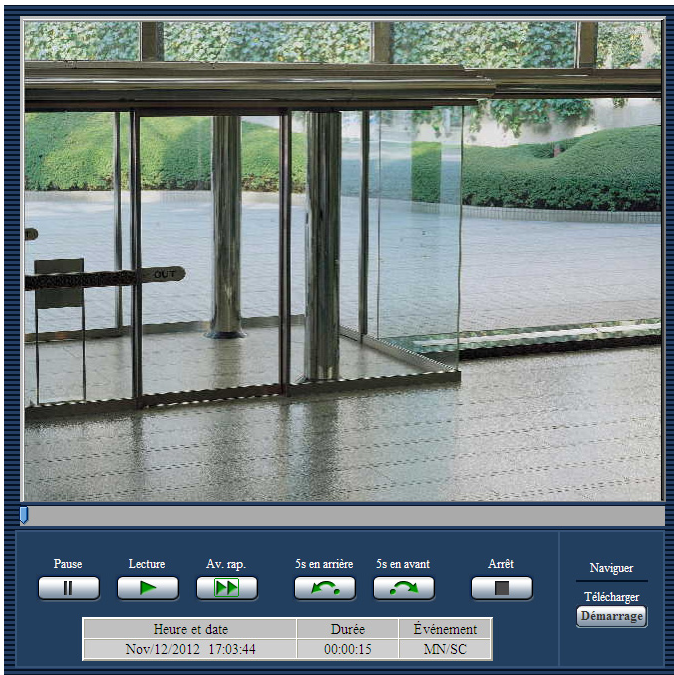

### **Bouton [PAUSE]**

La lecture sera interrompue lorsque ce bouton est cliqué pendant la lecture.

### **Bouton [LECTURE]**

Lorsque ce bouton est cliqué, les données enregistrées seront reproduites.

### **Remarque**

- Le son ne sera pas reproduit. Le son enregistré doit être téléchargé afin de pour être reproduit.

### **Bouton [AV RAP]**

La vitesse de lecture changera à chaque fois que le bouton sera cliqué. Lorsque le bouton [LECTURE] est cliqué pendant la lecture en vitesse rapide, la vitesse de lecture reviendra à la vitesse de lecture normale.

### **Remarque**

- La vitesse maximale de lecture à vitesse rapide varie selon le paramétrage de “Taux binaire maxi.” - “Enregistrement H.264” de la carte de mémoire SD.

### **Bouton [5s en arrière]**

À chaque fois que ce bouton est cliqué, les données enregistrées retournent en arrière de la valeur de 5 secondes et la reproduction commence.

### **Bouton [5s en avant]**

À chaque fois que ce bouton est cliqué, les données enregistrées avancent de la valeur de 5 secondes et la reproduction commence.

### **Bouton [ARRÊT]**

La lecture cessera et la page "Lecture" changera en page "En direct".

### **[Heure]**

L'heure et la date lorsque chaque journal a été enregistré seront affichées.

### **[Durée]**

Affiche la période de temps pendant laquelle les données ont été enregistrées sur la carte de mémoire SD.

### **[Événement]**

Le type d'événement sera affiché.

- **ALM:** Journal par "Alarme"
- **MN/SC:** Journal par "Manuel/Planification"

## **Naviguer**

### **Bouton [Démarrage]**

L'image sélectionnée sera téléchargée sur l'ordinateur personnel.

Avant d'opérer le téléchargement des images, spécifier à l'avance le répertoire de destination. (→page 82)

La fenêtre de message sera affichée pour demander si tout est OK pour commencer le téléchargement lorsque le bouton [Démarrage] est cliqué. Cliquer le bouton [OK].

### **Remarque**

- Lorsque le bouton [Annuler] est cliqué pendant le déroulement du téléchargement, le téléchargement sera interrompu. Dans ce cas, les données vidéo qui sont déjà téléchargées avant d'avoir cliqué le bouton [Annuler] seront sauvegardées sur l'ordinateur personnel.
- Les données vidéo sont sauvegardées dans des fichiers d'approximativement de 2 MB ou 20 MB selon les paramètres. Quand la taille du fichier des données vidéo est supérieure à la valeur configurée, plusieurs fichiers seront téléchargés.
- Il est possible de reproduire des données vidéo sauvegardées sur l'ordinateur personnel en utilisant des applications telles que QuickTime Player ou Windows Media® Player<sup>1</sup>. Cependant, nous ne pouvons être tenus pour responsable de l'exécution concernant ces applications.
- Suivant l'état de la carte de mémoire SD, le lecteur QuickTime Player ou le lecteur Windows Media Player, les signaux vidéo risquent de ne pas pouvoir être lus.
- Lorsque "Activé" est sélectionné pour "Enregistrement du son", le son est enregistré. Si le son est enregistré, il peut être reproduit avec la vidéo en téléchargeant les données vidéo.
- Lors du téléchargement des données, les boutons de commande sur la fenêtre "Lecture" ne peuvent pas être actionnés.

---

<sup>1</sup> Les systèmes d'exploitation pris en charge sont seulement Windows 8 et Windows 7.

## 8 À propos de la sécurité de réseau

### 8.1 Fonctions de sécurité équipées

Les fonctions de sécurité suivantes sont intégrées dans cette caméra vidéo.

① Restrictions d'accès par authentification d'hôte et authentification d'utilisateur

Il est possible d'imposer des restrictions à des utilisateurs en termes d'accès à la caméra vidéo en paramétrant l'authentification d'hôte et/ou l'authentification d'utilisateur sur "Activé". (→page 162, page 163)

② Restrictions d'accès en modifiant le port HTTP

Il est possible d'empêcher un accès illégal tel qu'un scannage de ports, etc. en modifiant le numéro de port HTTP. (→page 175)

③ Accéder au cryptage par la fonction HTTPS

Il est possible de rehausser la sécurité de réseau en chiffrant l'accès aux caméras vidéo en utilisant la fonction HTTPS. (→page 181)

#### **IMPORTANT**

- La conception et les contre-mesures de sécurité renforcée empêchant toute fuite d'information telles que les données d'image, les informations d'authentification (le nom d'utilisateur et le mot de passe), les informations d'e-mail d'alarme, les informations de serveur FTP, les informations de serveur DDNS, etc. Exécutez les contre-mesures tels que la restriction d'accès (en utilisant l'authentification d'utilisateur) ou accéder au cryptage (en utilisant la fonction HTTPS).
- Après que l'accès à la caméra vidéo ait été effectué par l'administrateur, s'assurer de bien fermer tous les navigateurs par mesure de sécurité supplémentaire.
- Changer le mot de passe d'administrateur périodiquement comme sécurité supplémentaire.

#### **Remarque**

- En cas d'échec d'authentification d'utilisateur (erreur d'authentification) 8 fois consécutives en moins de 30 secondes en utilisant la même adresse IP (ordinateur personnel), l'accès à la caméra vidéo sera refusé pendant un moment.

## 9 Afficher le menu de configuration à partir d'un ordinateur personnel

Les paramètres de la caméra vidéo peuvent être configurés dans le menu de configuration.

### IMPORTANT

- Des opérations ne peuvent être effectuées dans le menu de configuration que par les utilisateurs dont le niveau d'accès est "1. Administrateur". Pour obtenir de plus amples informations sur le niveau d'accès, se référer à la page 162.

### 9.1 Comment afficher le menu de configuration

- Afficher la page "En direct". (→page 8)
- Cliquer le bouton [Config.] de la page "En direct".  
→ La fenêtre avec les champs de saisie de nom d'utilisateur et de mot de passe sera affichée.

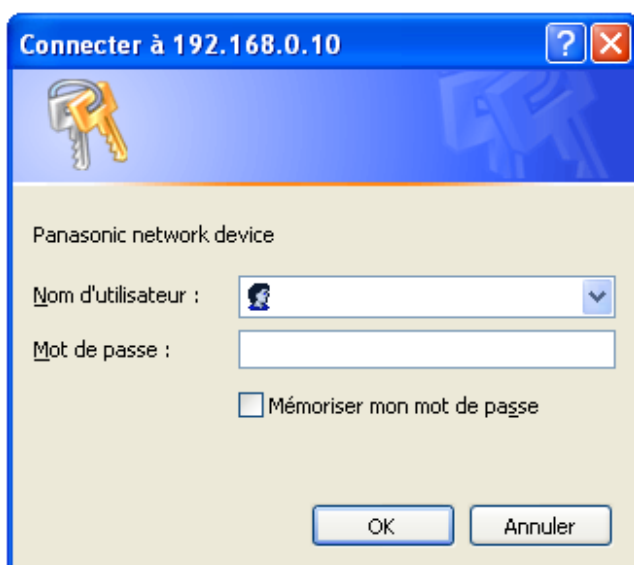

- Cliquer le bouton [OK] après avoir saisi le nom d'utilisateur et le mot de passe. Le nom d'utilisateur et le mot de passe de réglage implicite sont les suivants.  
Nom d'utilisateur : admin  
Mot de passe : 12345

## 9 Afficher le menu de configuration à partir d'un ordinateur personnel



→ Le menu de configuration sera affiché. Se référer à la page 55 pour obtenir de plus amples informations à propos de ce menu.

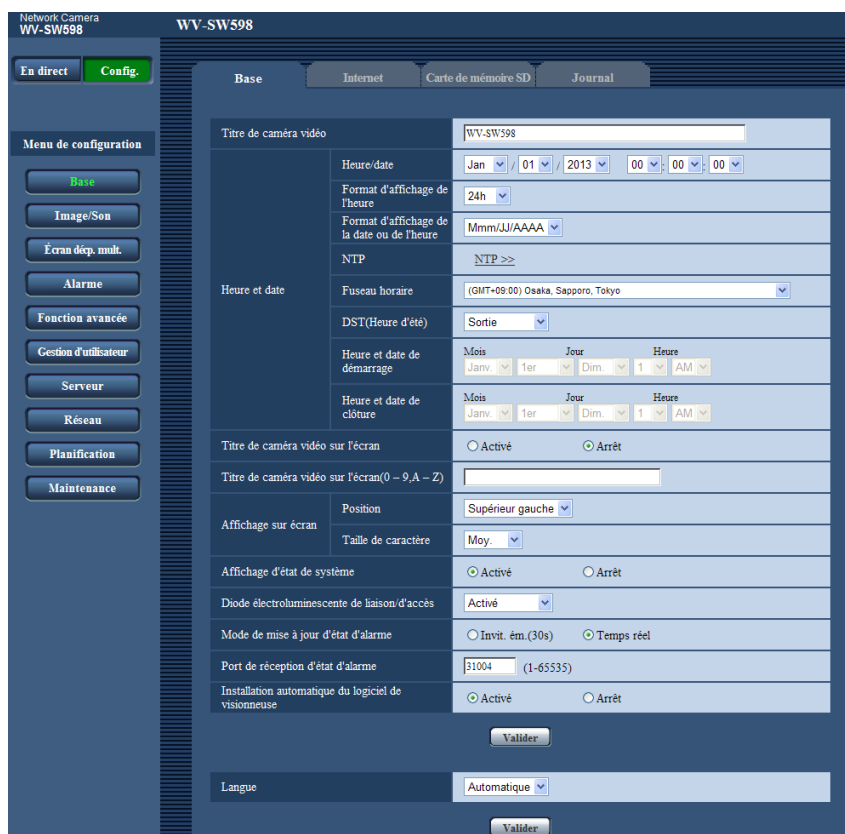



## 9.2 Comment effectuer des opérations dans le menu de configuration

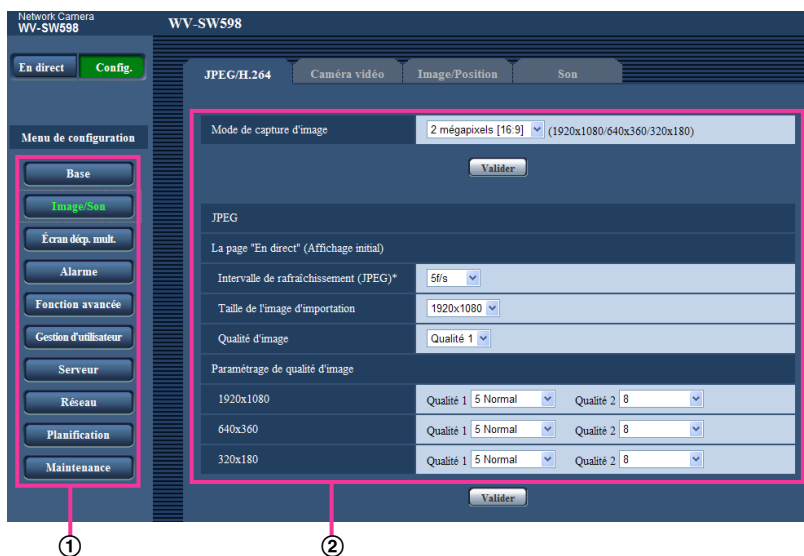

- ① Boutons de menu
- ② Page de configuration

1. Cliquer le bouton souhaité dans l'encadrement à gauche de la fenêtre pour afficher le menu de configuration respectif.  
S'il apparaît des onglets en haut de la page de "Config." affichée dans l'encadrement à droite de la fenêtre, cliquer l'onglet souhaité pour afficher et configurer les rubriques de paramétrage relatives au nom de l'onglet.
2. Compléter chaque rubrique de paramétrage affichée dans l'encadrement à droite de la fenêtre.
3. Après avoir complété chaque rubrique de paramétrage, cliquer le bouton [Valider] pour les valider.

### **IMPORTANT**

- Quand il y a deux boutons [Valider] et [Exécuter] ou davantage sur la page, cliquer le bouton respectif de la rubrique de paramétrage éditée.

## 9 Afficher le menu de configuration à partir d'un ordinateur personnel

### <Exemple>

The screenshot shows a configuration interface for JPEG/H.264. The top navigation bar includes 'Caméra vidéo', 'Image/Position', and 'Son'. The main content area is divided into sections: 'Mode de capture d'image' with a dropdown set to '2 mégapixels [16:9]' and a resolution '(1920x1080/640x360/320x180)'; a 'Valider' button below it; a 'JPEG' section with 'La page "En direct" (Affichage initial)'; 'Intervalle de rafraîchissement (JPEG)\*' set to '5f/s'; 'Taille de l'image d'importation' set to '1920x1080'; 'Qualité d'image' set to 'Qualité 1'; and a 'Paramétrage de qualité d'image' section with a table of quality settings for three resolutions. A second 'Valider' button is at the bottom. Red annotations 1-4 highlight the dropdown menu, the first validation button, the quality settings table, and the second validation button.

Paramétrage de qualité d'image				
1920x1080	Qualité 1	5 Normal	Qualité 2	8
640x360	Qualité 1	5 Normal	Qualité 2	8
320x180	Qualité 1	5 Normal	Qualité 2	8

Après avoir complété les rubriques de paramétrage dans le champ ①, cliquer le bouton [Valider] ② placé sous le champ ①.

Les paramètres édités du champ ① ne seront pas validés tant que le bouton [Valider] ② placé sous le champ ① ne sera cliqué.

En procédant de la même manière que celle indiquée ci-dessus, cliquer le bouton [Valider] ④ placé sous le champ ③ au moment de terminer les modifications des rubriques de paramétrage dans le champ ③.

## 9.3 À propos de la fenêtre de menu de configuration

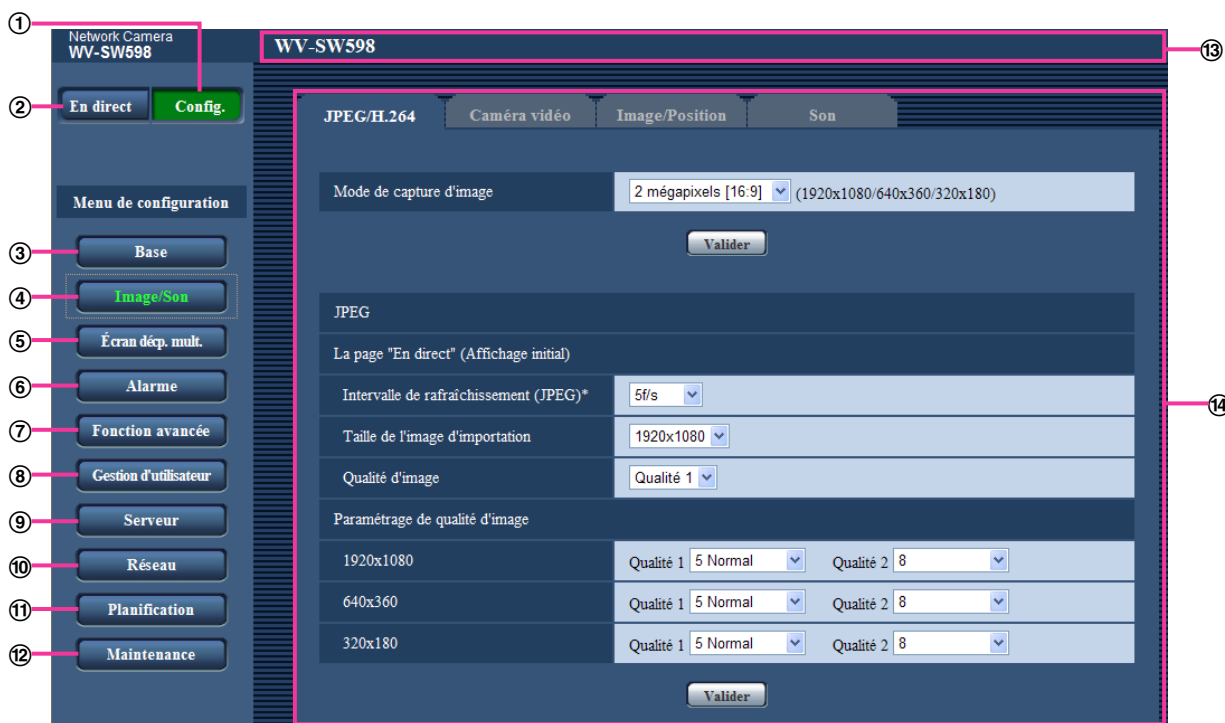

- ① **Bouton [Config.]**  
Affiche la page "Config.".
- ② **Bouton [En direct]**  
Affiche la page "En direct".
- ③ **Bouton [Base]**  
Affiche la page "Base". Les fonctions de base tels que l'heure et la date et le titre de caméra vidéo ainsi que les paramètres relatifs à la carte de mémoire SD peuvent être configurés dans la page "Base". (→page 57)
- ④ **Bouton [Image/Son]**  
Affiche la page "Image/Son". Les paramètres relatifs à la qualité d'image des images, la taille de capture d'image etc. des images de caméra vidéo JPEG/H.264 peuvent être configurés à la page "Image/Son". (→page 89)
- ⑤ **Bouton [Écran décp. mult.]**  
Affiche la page "Écran décp. mult.". Les caméras vidéo à utiliser pour un affichage à découpage multiple d'écran des images peuvent être enregistrées à la page "Écran décp. mult.". (→page 137)
- ⑥ **Bouton [Alarme]**  
Affiche la page "Alarme". Les paramètres relatifs aux occurrences d'alarme tels que les paramètres d'action d'alarme lors d'une occurrence d'alarme, la notification d'occurrence d'alarme et les paramètres de secteur VMD peuvent être configurés à la page "Alarme". (→page 139)
- ⑦ **Bouton [Fonction avancée]**  
Affiche la page "Fonction avancée". Le paramètre relatif à la notification XML, les destinations d'informations sur la poursuite automatique et les paramètres relatifs à la poursuite automatique peuvent être configurés à la page "Fonction avancée". (→page 160)
- ⑧ **Bouton [Gestion d'utilisateur]**  
Affiche la page "Gestion d'utilisateur". Les paramètres relatifs à l'authentification tels que les restrictions d'utilisateur et d'ordinateurs personnels pour accéder à la caméra vidéo peuvent être configurés dans la page "Gestion d'utilisateur". (→page 162)

⑨ **Bouton [Serveur]**

Affiche la page "Serveur". Les paramètres relatifs au serveur de courrier électronique, au serveur FTP et au serveur NTP auxquels la caméra vidéo accède peuvent être configurés dans la page "Serveur". (→page 167)

⑩ **Bouton [Réseau]**

Affiche la page "Réseau". Les paramètres de réseau et les paramètres relatifs aux serveurs DDNS (DNS Dynamique), SNMP (Protocole d'administration de réseau) et de transmission périodique FTP (Protocole de transfert de fichiers) peuvent être configurés à la page "Réseau". (→page 172)

⑪ **Bouton [Planification]**

Affiche la page "Planification". À la page "Planification", il est possible de spécifier des fuseaux horaires pour permettre de recevoir une entrée d'alarme ou de permettre de démarrer la fonction de détection VMD. (→page 207)

⑫ **Bouton [Maintenance]**

Affiche la page "Maintenance". La vérification de journal de système, la mise à niveau de la microprogrammation, la vérification d'état et l'initialisation des paramètres peuvent être exécutées à la page "Maintenance". (→page 210)

⑬ **Titre de la caméra vidéo**

Le titre de caméra vidéo dont les paramètres sont actuellement configurés sera affiché.

⑭ **Page de configuration**

Les pages de chaque menu de configuration seront affichées. Il existe des onglets pour certains menus de configuration.

# 10 Configurer les paramètres de base de la caméra vidéo [Base]

Les paramètres de base tels que le titre de caméra vidéo, l'heure et la date, la carte de mémoire SD et les journaux peuvent être configurés à la page "Base". La page "Base" a l'onglet [Base], l'onglet [Internet], l'onglet [Carte de mémoire SD] et l'onglet [Journal].

## 10.1 Configurer les paramètres de base [Base]

Cliquer l'onglet [Base] de la page "Base". (→page 51, page 53)

Les paramètres tels que le titre de caméra vidéo, l'heure et la date, etc. peuvent être configurés dans cette page.

### [Titre de caméra vidéo]

Saisir le titre de la caméra vidéo. Cliquer le bouton [Valider] après avoir saisi le titre de la caméra vidéo. Le titre saisi sera affiché dans le champ de titre de caméra vidéo.

- **Nombre disponible de caractères** : 0 - 20 caractères
- **Caractères non disponibles** : " &
- **Réglage implicite** : Varie comme suit selon le modèle en service.

WV-SW598 (SW598) / WV-SC588 (SC588)

### [Heure/date]

Saisir l'heure et la date actuelles. Lorsque "12h" est sélectionné pour "Format d'affichage de l'heure", "AM" ou "PM" peuvent être sélectionnés.

- **Gamme disponible** : Jan/01/2010 00:00:00 - Dec/31/2035 23:59:59

### **IMPORTANT**

- Utiliser un serveur de NTP quand un paramétrage plus précis de la date et de l'heure est exigé pour l'exploitation du système. (→page 170)

### [Format d'affichage de l'heure]

Sélectionner le format d'affichage horaire parmi les options "24h", "12h" et "Arrêt". Saisir l'heure actuelle reflétant ce paramétrage au moment de saisir l'heure et la date actuelles pour "Heure/date". Pour masquer l'heure et la date, sélectionner "Arrêt".

- **Réglage implicite** : 24h

### [Format d'affichage de la date ou de l'heure]

Sélectionner un format d'affichage pour l'heure et la date. Lorsque "2013/04/01 13:10:00" est paramétré pour "Heure/date" après la sélection "24h" pour "Format d'affichage de la date ou de l'heure", l'heure et la date seront affichées respectivement comme suit.

- **JJ/MM/AAAA**: 01/04/2013 13:10:00
- **MM/JJ/AAAA**: 04/01/2013 13:10:00
- **JJ/Mmm/AAAA** : 01/Apr/2013 13:10:00
- **AAAA/MM/JJ**: 2013/04/01 13:10:00
- **Mmm/JJ/AAAA**: Apr/01/2013 13:10:00
- **Réglage implicite** : Mmm/JJ/AAAA

### [NTP]

Lorsque "NTP >>" est cliqué, l'onglet [NTP] de la page "Serveur" sera affiché. (→page 170)

### [Fuseau horaire]

Sélectionner un fuseau horaire correspondant à l'emplacement où la caméra vidéo est utilisée.

- **Réglage implicite** : (GMT +09:00) Osaka, Sapporo, Tokyo

### [DST(Heure d'été)]

Sélectionner "Entrée", "Sortie" ou "Automatique" pour déterminer si l'heure avancée doit être appliquée oui ou non. Configurer ce paramétrage si l'heure d'été (heure avancée) est appliquée dans la région où la caméra vidéo est en service.

- **Entrée**: Applique l'heure d'été. Un astérisque (\*) sera affiché à gauche de l'affichage de l'heure et la date.
- **Sortie**: N'applique pas l'heure d'été.
- **Automatique**: Applique l'heure d'été conformément aux paramètres de l'heure d'été pour "Heure et date de démarrage" et "Heure et date de clôture" (mois, semaine, jour de la semaine, heure).
- **Réglage implicite** : Sortie

### [Heure et date de démarrage] [Heure et date de clôture]

Quand "Automatique" est sélectionné pour "DST(Heure d'été)", sélectionner l'heure et la date de l'heure de début de session et de l'heure de date (mois, semaine, jour de la semaine, heure).

### [Titre de caméra vidéo sur l'écran]

Sélectionner "Activé" ou "Arrêt" pour déterminer s'il faut permettre ou interdire l'affichage du titre de caméra vidéo sur l'écran. Lorsque "Activé" est sélectionné, la chaîne de caractères saisie pour "Titre de caméra vidéo sur l'écran(0-9, A-Z)" sera affichée à la position sélectionnée pour "Affichage sur écran".

- **Réglage implicite** : Arrêt

**[Titre de caméra vidéo sur l'écran(0-9, A-Z)]**

Saisir une chaîne de caractères à afficher sur l'image.

- **Nombre disponible de caractères** : 0 - 20 caractères
- **Caractères disponibles** : 0-9, A-Z et les symboles suivants.  
! " # \$ % & ' ( ) \* + , - . / : ; = ?
- **Réglage implicite** : Aucun (vide)

**[Affichage sur écran] - [Position]**

Sélectionner une position où l'heure et la date et les informations de texte doivent être affichées dans la page "En direct".

- **Supérieur gauche**: Les informations seront affichées dans le coin supérieur gauche du secteur d'affichage principal de la page "En direct".
- **Inférieur gauche**: Les informations seront affichées dans le coin inférieur gauche du secteur d'affichage principal de la page "En direct".
- **Supérieur droit**: Les informations seront affichées dans le coin supérieur droit du secteur d'affichage principal de la page "En direct".
- **Inférieur droit**: Les informations seront affichées dans le coin inférieur droit du secteur d'affichage principal de la page "En direct".
- **Réglage implicite** : Supérieur gauche

**[Affichage sur écran] - [Taille de caractère]**

Sélectionner la taille de la chaîne de caractères saisie qui doit être affichée à la position d'affichage sur écran sur l'image de la page "En direct".

- **Grande**: La taille de caractère deviendra de grande taille.
- **Moy.**: La taille de caractère deviendra de taille normale.
- **Petite**: La taille de caractère deviendra de petite taille.
- **Réglage implicite** : Moy.

**[Affichage d'état de système]**

Sélectionner "Activé" ou "Arrêt" pour déterminer s'il faut permettre ou interdire l'affichage l'état de luminosité sur des images affichées à la page "En direct" au moment de faire le réglage de luminosité.

- **Réglage implicite** : Activé

**[Diode électroluminescente de liaison/d'accès]**

Détermine s'il faut se servir des indicateurs suivants ou non.

- Indicateur de liaison
- Indicateur d'accès
- Indicateur d'observation directe
- **Activé**: Tous les indicateurs s'allument en fonction de l'état actuel.
- **Activé(accès)**: Seul l'indicateur d'observation directe s'allumera quand des images seront observées.
- **Arrêt**: Ces indicateurs ne s'allument ni ne clignotent.
- **Réglage implicite** : Activé

**Remarque**

- **Indicateur de liaison (orange)** : Cet indicateur s'allume lorsque la communication avec le dispositif connecté est disponible.
- **Indicateur d'accès (vert)** : Cet indicateur s'allume au moment de l'accès au réseau.
- **Indicateur d'observation directe (rouge/orange/vert)** : L'indicateur d'observation directe s'allumera ou clignotera selon l'état de la caméra vidéo comme suit.

## 10 Configurer les paramètres de base de la caméra vidéo [Base]

État de fonctionnement		État de l'indicateur
Lorsque l'alimentation est appliquée	Avant que la connexion de réseau soit établie	S'allume en orange → S'éteint → Clignote en orange → S'allume en orange
	Lorsque la connexion de réseau est établie	S'allume en orange → S'éteint → Clignote en orange → Clignote en vert → S'allume en vert
Pendant l'état de veille ou la connexion (le câble n'est pas connecté.)		S'allume en orange
Pendant l'état de veille ou la connexion (le câble est connecté.)		S'allume en vert
Pendant le déroulement de la mise à niveau		Clignote en orange
Pendant l'initialisation		S'allume en orange → S'éteint → Clignote en orange → S'allume en orange
Erreur de suivi de port provoquée par la fonction UPnP		Clignote en orange (par intervalles de 2 secondes (allumé pendant 1 seconde/éteint pendant 1 seconde))
Problème se produisant sur la caméra vidéo		Clignote en rouge
Échec pendant l'écriture des données sur la carte de mémoire SDHC/SD		S'allume en rouge

### [Mode de mise à jour d'état d'alarme]

Sélectionner un intervalle de notification d'état de caméra vidéo parmi les options suivantes.

Lorsque l'état de la caméra vidéo change, le bouton d'indication d'occurrence d'alarme, le bouton [AUX] ou l'indicateur d'état de sauvegarde SD sera affiché pour notifier l'état de la caméra vidéo.

- **Invit. ém. (30s):** Effectue la mise à jour de l'état toutes les 30 secondes et assure une notification de l'état de la caméra vidéo.
- **Temps réel:** Fourni une notification de l'état de la caméra vidéo lorsque celui-ci a changé.
- **Réglage implicite :** Temps réel

### Remarque

- Suivant l'environnement du réseau, la notification risque de ne pas être faite en temps réel.
- Si plusieurs appareils utilisent le même "Port de réception d'état d'alarme", même si "Temps réel" est sélectionné pour "Mode de mise à jour d'état d'alarme", l'avis de notification n'est pas assuré en temps réel. En pareil cas, changer les paramètres de "Port de réception d'état d'alarme".

### [Port de réception d'état d'alarme]

Lorsque "Temps réel" est sélectionné pour "Mode de mise à jour d'état d'alarme", spécifier un nom de port auquel la notification de changement d'état doit être envoyée.

- **Numéro de port disponible :** 1 - 65535
- **Réglage implicite :** 31004

Les numéros de port suivants ne sont pas disponibles étant donné qu'ils sont déjà utilisés.

20, 21, 23, 25, 42, 53, 67, 68, 69, 80, 110, 123, 161, 162, 443, 995, 10669, 10670



**[Installation automatique du logiciel de visionneuse]**

Déterminer s'il faut installer ou non le logiciel de visionneuse à partir de cette caméra vidéo.

- **Activé:** Installe automatiquement le logiciel de visionneuse à partir de cette caméra vidéo.
- **Arrêt:** Le logiciel de visionneuse ne peut pas être installé à partir de cette caméra vidéo.
- **Réglage implicite :** Activé

**IMPORTANT**

- Il est impossible d'afficher les images et de recevoir ou de transmettre le son entre la caméra vidéo et l'ordinateur personnel lorsque le logiciel de visionneuse "Network Camera View 4S" n'est pas installé sur l'ordinateur personnel.
- Le nombre d'installations du logiciel de visionneuse peut être vérifié à l'onglet [Mi. ni.] de la page "Maintenance". (→page 211)

**[Langue]**

Sélectionner la langue pour afficher au début quand la caméra vidéo est accédée parmi les options suivantes. Automatique/Anglais/Japonais/Italien/Français/Allemand/Espagnol/Chinois/Russe

- **Automatique:** La langue employée par le navigateur est automatiquement sélectionnée. Si la langue employée par le navigateur n'est pas prise en charge par la caméra vidéo, l'anglais est sélectionné.
- **Réglage implicite :** Automatique

La langue affichée à la page "En direct" peut également être changée. (→page 11)

**[Sortie moniteur vidéo]**

Paramétrer la méthode de sortie de moniteur vidéo.

NTSC/PAL

**Réglage implicite :** NTSC

## 10.2 Configurer les paramètres d'Internet

### [Internet]

Cliquer l'onglet [Internet] de la page "Base". (→page 51, page 53)

Les paramètres relatifs à UPnP (suivi de port automatique), DDNS (Viewnetcam.com) et les paramètres de réseau pour l'Internet peuvent être configurés à cette page.

**[UPnP (Suivi de port automatique)]**

Sélectionner "Activé" ou "Arrêt" pour déterminer s'il faut utiliser ou non la fonction de suivi de port du routeur.

Pour pouvoir utiliser la fonction de suivi de port automatique, le routeur en service doit pouvoir prendre en charge UPnP et UPnP doit être validé.

- **Réglage implicite** : Arrêt

### **Remarque**

- En raison du suivi de port automatique, le numéro de port peut parfois être changé. Quand le numéro est changé, il est nécessaire de changer les numéros de port enregistrés dans l'ordinateur personnel et les enregistreurs, etc.
- La fonction UPnP est disponible lorsque la caméra vidéo est connectée au réseau IPv4. IPv6 n'est pas pris en charge.
- Pour vérifier si le suivi de port automatique est correctement configuré, cliquer l'onglet [Statut] à la page de "Maintenance" et vérifier que "Valider" est affiché pour "Statut" de "UPnP". (→page 212) Quand "Valider" n'est pas affiché, se référer à "Ne peut pas accéder à la caméra vidéo par l'intermédiaire de l'Internet." dans 23 Dépannage.
- Quand le paramétrage de "UPnP (Suivi de port automatique)" est modifié, le paramétrage "Suivi de port automatique" sous "UPnP" de l'onglet [Réseau] de la page "Réseau" se change également sur le même paramétrage.

### **[Secteur]**

Sélectionner la région où la caméra vidéo est installée. Si la caméra vidéo est utilisée en dehors du Japon, choisir "Global". Si la caméra vidéo est au Japon, choisir "Japon".  
Japon/Global

### **[Service]**

Sélectionner "Viewnetcam.com" ou "Arrêt" pour déterminer s'il faut utiliser ou non "Viewnetcam.com".

En sélectionnant "Viewnetcam.com" et en cliquant sur le bouton [Valider], la fenêtre d'enregistrement pour "Viewnetcam.com" sera affichée dans une fenêtre nouvellement ouverte.

Suivre les instructions indiquées à l'écran pour enregistrer avec "Viewnetcam.com".

Se référer à la page 199 ou consulter le site Web de "Viewnetcam.com" (<http://www.viewnetcam.com/>) pour obtenir de plus amples informations sur le service.

- **Réglage implicite** : Arrêt

### **Remarque**

- Quand le paramétrage de "DDNS" est modifié, le paramétrage de "DDNS" à l'onglet [DDNS] de la page "Réseau" se change également sur le même paramétrage.

### **[Paramétrage recommandé de réseau pour l'Internet]**

Les paramètres recommandés pour se connecter à l'Internet sont exécutés ici.

En cliquant sur le bouton [Valider], une boîte de dialogue affichant comment les paramètres suivants changeront est affichée.

Cliquer sur le bouton [OK] après avoir vérifié les paramètres et modifier les paramètres sur les valeurs affichées.

- Onglet [JPEG/H.264] de la page "Image/Son"

#### **[JPEG]**

[Taille de l'image d'importation]: VGA/640x360

#### **[H.264(1)]/[H.264(2)]**

[Mode Internet (sur HTTP)]: Activé

[Priorité de transmission]: Meilleur effort

[Taux binaire maxi. (par client)\*]: Maxi. 1024 ko/s, Mini. 128 ko/s

#### **[H.264(1)]**

[Taille de l'image d'importation]: VGA/640x360

#### **[H.264(2)]**

[Taille de l'image d'importation]: QVGA/320x180

- Onglet [Réseau] de la page "Réseau"

**[Commun]**

[Taille de paquet RTP maximum]: Limité(1280octets)

[Taille maximum de segment HTTP(MSS)]: Limité(1280octets)

## 10.3 Configurer les paramètres relatifs à la carte de mémoire SD [Carte de mémoire SD]

Cliquer l'onglet [Carte de mémoire SD] de la page "Base". (→page 51, page 53)

Les paramètres relatifs à la carte de mémoire SD peuvent être configurés dans cette page.

Base	Internet	Carte de mémoire SD	Journal
Carte de mémoire SD		<input checked="" type="radio"/> Utilisé <input type="radio"/> Non utilisé	
<input type="button" value="Valider"/>			
Format d'enregistrement		H.264(1) ▾	
<input type="button" value="Valider"/>			
Commun			
Notification de capacité disponible		50% ▾	
Déclencheur de sauvegarde		Entrée d'alarme ▾	
Réécriture		<input checked="" type="radio"/> Activé <input type="radio"/> Arrêt	
<input type="button" value="Valider"/>			
Enregistrement JPEG			
Nom de fichier		img_	
Intervalle de sauvegarde d'image/Nombre d'images à sauvegarder(Pré-alarme)		Intervalle de sauvegarde d'image 1f/s ▾	Nombre d'images à sauvegarder 4images ▾
Intervalle de sauvegarde d'image/Nombre d'images à sauvegarder(Post-alarme)		Intervalle de sauvegarde d'image 1f/s ▾	Nombre d'images à sauvegarder 100images ▾
Taille de l'image d'importation		640x360 ▾	
<input type="button" value="Valider"/>			
Enregistrement H.264			
Taille de l'image d'importation		1920x1080 ▾	
Priorité d'enregistrement		Priorité de fréquence de trame ▾	
Fréquence de trame*		30f/s* ▾	
Période de durée de contrôle		24h ▾	
Taux binaire maxi.		2048kb/s* ▾	
Qualité d'image		Normal ▾	
Intervalle de rafraîchissement		1s ▾	
Taille de fichier maximum		<input type="radio"/> 2 MB <input checked="" type="radio"/> 20 MB	
Enregistrement du son		<input type="radio"/> Activé <input checked="" type="radio"/> Arrêt	
<input type="button" value="Valider"/>			
Informations à propos de la carte de mémoire SD			
Capacité disponible		-----KB/-----KB(Capacité disponible/Capacité originale)	
Formatage		<input type="button" value="Exécuter"/>	
Images de la carte mémoire SD			
Accès img.		<input type="button" value="Exécuter"/>	

### Carte de mémoire SD

#### [Carte de mémoire SD]

Sélectionner “Utilisé” ou “Non utilisé” pour déterminer s’il faut utiliser ou non la carte de mémoire SD.

- **Réglage implicite** : Utilisé

#### **IMPORTANT**

- Sélectionner “Non utilisé” pour un fonctionnement sans carte de mémoire SD.
- Avant de retirer la carte de mémoire SD de la caméra vidéo, il est nécessaire de sélectionner d’abord “Non utilisé”. Les données enregistrées risquent d’être corrompues si la carte de mémoire SD est retirée quand “Utilisé” est sélectionné.
- Quand une carte de mémoire SD est insérée alors que “Utilisé” est sélectionné, les données seront sauvegardées selon le paramétrage de “Déclencheur de sauvegarde”.
- Après avoir introduit la carte de mémoire SD, il est nécessaire de sélectionner “Utilisé” pour pouvoir utiliser la carte de mémoire SD.
- Lors d’une lecture ou du téléchargement des images sauvegardées sur la carte mémoire SD, il est nécessaire de sélectionner à l’avance “Activé” pour “Sauvegarder les journaux” à l’onglet [Journal] (→page 82).
- Quand l’intervalle de rafraîchissement d’image est court, la notification/la synchronisation d’enregistrement ou l’intervalle peut devenir incorrect. La notification/l’enregistrement risque également de ne pas être exécuté correctement comme configuré quand plusieurs utilisateurs reçoivent des images. Dans ce cas, paramétrer un intervalle de rafraîchissement plus long.
- Les durées de réécriture sur la carte de mémoire SD sont limitées. Dans le cas d’une importante fréquence de réécriture, la vie utile de la carte de mémoire SD peut devenir plus courte.
- La durée de vie d’une carte de mémoire SD devrait être influencée par le nombre des fichiers d’images stockés et les sauvegardes de journal sur la carte de mémoire SD. La sélection de “H.264(1)” ou “H.264(2)” pour la “Format d’enregistrement” peut réduire le nombre de fichiers à stocker sur la carte de mémoire SD.
- Si la vitesse d’écriture des données ralentie après que les données aient été écrites plusieurs reprises sur une carte de mémoire SD, nous recommandons de remplacer la carte de mémoire SD.

#### [Format d’enregistrement]

Sélectionner “JPEG”/“H.264(1)”/“H.264(2)” pour le Format d’enregistrement des données d’image à enregistrer sur la carte de mémoire SD.

- **JPEG**: Enregistre les données d’images fixes.
- **H.264(1)**: Enregistre les données vidéo (H.264(1)) dans le format d’encodage vidéo MP4. Les données sont enregistrées en fonction des paramètres de “H.264(1)” à l’onglet [JPEG/H.264] de la page “Image/Son”.
- **H.264(2)**: Enregistre les données vidéo (H.264(2)) dans le format d’encodage vidéo MP4. Les données sont enregistrées en fonction des paramètres de “H.264(2)” à l’onglet [JPEG/H.264] de la page “Image/Son”.
- **Réglage implicite** : JPEG

#### Remarque

- Au moment d’enregistrer les mêmes données que les pages “En direct”, il est recommandé que les mêmes paramètres soient configurés autant pour les pages “En direct” que “Format d’enregistrement”. Lorsque des données autres que les pages “En direct” sont enregistrées (par exemple, dans le but de réduire le volume des données en réduisant la qualité d’image et la résolution d’image), sélectionner des données d’image autres que celles de la page “En direct” à partir de “Format d’enregistrement”, puis configurer les paramètres pour enregistrer des données vidéo.
- Lorsque “H.264(1)” est sélectionné, les paramètres pour “H.264(1)” à l’onglet [JPEG/H.264] de la page “Image/Son” seront changés en paramètres pour “H.264(1) et enregistrement”.

Lorsque "H.264(2)" est sélectionné, les paramètres pour "H.264(2)" à l'onglet [JPEG/H.264] de la page "Image/Son" seront changés en paramètres pour "H.264(2) et enregistrement".

- Lorsque la fonction d'enregistrement de mémoire SD de l'enregistreur de disque de réseau Panasonic est utilisée, sélectionner "JPEG" pour la fonction "Format d'enregistrement".
- Lorsque le paramétrage de "Format d'enregistrement" est changé entre "JPEG" et "H.264(1)" ou "H.264(2)", formater la carte mémoire SD. (→page 72)
- En raison de la différence entre les formats de fichier, l'indication de la capacité disponible de la carte de mémoire SD diffère entre les cas quand "JPEG" est sélectionné et quand "H.264(1)" ou "H.264(2)" est sélectionné comme "Format d'enregistrement".
- Lorsque "H.264(1)" ou "H.264(2)" est sélectionné pour "Format d'enregistrement", les paramètres suivants pour "Enregistrement H.264", Taille de l'image d'importation, Fréquence de trame, Période de durée de contrôle, Débit binaire maximum, Qualité d'image et Intervalle de rafraîchissement seront lus à partir du paramétrage dans "H.264(1)" ou "H.264(2)".
- Lorsque "H.264(1)" ou "H.264(2)" est sélectionné pour "Format d'enregistrement", les paramètres des fonctions suivantes peuvent être corrigés.
  - Quand "Meilleur effort" est sélectionné pour "Priorité de transmission", "Priorité de fréquence de trame" est paramétré.
  - Quand "Élv." ou "Moy." est sélectionné pour "Seuil de tolérance de salve", "Fbl." est paramétré.
  - Lorsque "2s", "3s", "4s" ou "5s" est sélectionné pour "Intervalle de rafraîchissement", "1s" est paramétré.
  - Lorsque "3072ko/s", "4096ko/s", "6144ko/s", "8192kb/s", "10240ko/s", "12288ko/s" ou "14336ko/s" est sélectionné pour "Taux binaire maxi.", "2048kb/s" est paramétré.
- Lorsque "Format d'enregistrement" ou "H.264(1)" est sélectionné pour "H.264(2)", le paramétrage de "Sauvegarder les journaux" (à l'onglet [Journal] de la page "Base" →page 82) sera changé en même temps.
- Lorsque "H.264(1)" ou "H.264(2)" est sélectionné pour "Format d'enregistrement", les images d'alarme sont sauvegardées en fonction des paramètres de "Pré-alarme" et "Durée de post-alarme (enregistrement)" à l'onglet [Alarme] de la page "Alarme".
- Lorsque "H.264(1)" ou "H.264(2)" est sélectionné pour "Format d'enregistrement", le nom du fichier sauvegardé sera automatiquement attribué.
- Lorsque "H.264(1)" ou "H.264(2)" est sélectionné pour "Format d'enregistrement", le nombre d'utilisateurs qui peuvent accéder à la caméra vidéo risque d'être réduit.

## Commun

### [Notification de capacité disponible]

Lorsque la fonction de notification de courrier électronique ou la fonction de Protocole d'alarme Panasonic est utilisée pour notifier la capacité disponible sur la carte de mémoire SD, sélectionner un niveau de notification parmi les options suivantes.

50%/ 20%/ 10%/ 5%/ 2%

- **Réglage implicite** : 50%

### Remarque

- La notification sera faite à chaque fois que l'espace disponible sur la carte de mémoire SD atteint les valeurs mentionnées ci-dessus.  
Par exemple, la notification sera faite à chaque fois que la capacité disponible atteint 50%, 20%, 10%, 5% et 2% lorsque "50%" est sélectionné. Il est possible que la notification ne soit pas toujours faite juste au moment où la capacité disponible sur la carte de mémoire SD atteint chacune des valeurs.

### [Déclencheur de sauvegarde]

Sélectionner un déclencheur pour sauvegarder les images sur carte mémoire SD parmi les options suivantes.

- **Erreur FTP**: Sauvegarder les images lors d'un échec de transmission au serveur FTP en utilisant la fonction de transmission d'image périodique FTP. Valable uniquement pour les images JPEG

- **Entrée d'alarme:** Sauvegarde les images lors d'une occurrence d'alarme.
- **Manuel:** Sauvegarde les images manuellement.
- **Planification:** Sauvegarde les images selon les paramètres pour "Planification" (→page 207). Valable uniquement pour les images H.264
- **Réglage implicite :** Erreur FTP

### Remarque

- Quand "H.264(1)" ou "H.264(2)" est sélectionné pour le paramètre "Format d'enregistrement", "Erreur FTP" n'est pas disponible.
- Sélectionner "Erreur FTP" lorsque les images doivent être transmises au serveur FTP lors d'une occurrence d'alarme.
- Lorsque "Manuel" ou "Planification" est sélectionné quand "H.264(1)" ou "H.264(2)" est sélectionné pour "Format d'enregistrement", même si "Sauvegarder les journaux" (→page 82) de "Alarme" est paramétré sur "Activé", les journaux d'alarme détectés ne sont pas enregistrés dans la liste de journaux.
- Quand "JPEG" est sélectionné pour le paramètre "Format d'enregistrement", "Planification" n'est pas disponible.

### **[Réécriture]**

Déterminer s'il faut ou non procéder à la réécriture quand la capacité disponible de la carte de mémoire SD devient insuffisante.

Ce paramétrage n'est disponible que lorsque "Manuel" ou "Planification" est sélectionné pour "Déclencheur de sauvegarde".

- **Activé:** Procède à la réécriture lorsque la capacité disponible de la carte mémoire SD devient insuffisante. (La plus ancienne image subit la réécriture.)
- **Arrêt:** Interrompt la sauvegarde des images sur la carte mémoire SD lorsque la carte mémoire SD est sur le point d'être pleine.
- **Réglage implicite :** Arrêt

### Remarque

- Le paramétrage de réécriture sera comme suit en fonction du paramétrage de "Déclencheur de sauvegarde".
  - **Erreur FTP:** Ne subira pas la réécriture.
  - **Entrée d'alarme:** Subira la réécriture.
  - **Manuel, Planification:** Peut être déterminé en sélectionnant "Activé" ou "Arrêt" pour "Réécriture".

## Enregistrement JPEG

Ce paramétrage est uniquement disponible lorsque "JPEG" est sélectionné pour "Format d'enregistrement" de la carte de mémoire SD.

### **[Nom de fichier]**

Saisir le nom de fichier utilisé pour que l'image soit sauvegardée sur carte mémoire SD. Le nom de fichier sera comme suit.

- **Nom de fichier :** ["Nom de fichier saisi" + "Heure et date (année/mois/jour/heure/minute/seconde)"] + "Numéro de série"
- **Nombre disponible de caractères :** 1 - 8 caractères
- **Caractères non disponibles :** " & \* / : ; < > ? \ |

### Remarque

- Lorsque "H.264(1)" ou "H.264(2)" est sélectionné pour "Format d'enregistrement", le nom du fichier sauvegardé sera automatiquement attribué.



- Lorsque “Erreur FTP” est sélectionné pour “Déclencheur de sauvegarde”, le nom de fichier saisi pour “Nom de fichier” à l’onglet [Trans img FTP] de la page “Réseau” sera utilisé comme nom de fichier de l’image sauvegardée sur la carte mémoire SD.

### **[Intervalle de sauvegarde d'image/Nombre d'images à sauvegarder(Pré-alarme)] - [Intervalle de sauvegarde d'image]**

Quand “Entrée d’alarme” est sélectionné pour “Déclencheur de sauvegarde”, sélectionner un intervalle de pré-alarme (fréquence de trame) des images à sauvegarder sur la carte de mémoire SD parmi les options suivantes.

0,1f/s/0,2f/s/0,33f/s/0,5f/s/1f/s

- **Réglage implicite** : 1f/s

#### **Remarque**

- Quand “1920x1080” est sélectionné pour la taille de l’image d’importation des images JPEG à sauvegarder, “1f/s” ne peut pas être sélectionné.

### **[Intervalle de sauvegarde d'image/Nombre d'images à sauvegarder(Pré-alarme)] - [Nombre d'images à sauvegarder]**

Sélectionner le nombre des images de pré-alarme à sauvegarder sur la carte de mémoire SD parmi les options suivantes.

Arrêt/1image/2images/3images/4images/5images

- **Réglage implicite** : Arrêt

#### **Remarque**

- Lorsque “1920x1080” est sélectionné pour la taille de l’image d’importation des images JPEG à sauvegarder, “4 images” et “5 images” ne peuvent pas être sélectionnés.

### **[Intervalle de sauvegarde d'image/Nombre d'images à sauvegarder(Post-alarme)] - [Intervalle de sauvegarde d'image]**

Quand “Entrée d’alarme” ou “Manuel” est sélectionné pour “Déclencheur de sauvegarde”, sélectionner un intervalle (taux d’images) des images de sauvegarde sur la carte de mémoire SD parmi les options suivantes.

0,1f/s/ 0,2f/s/ 0,33f/s/ 0,5f/s/ 1f/s

- **Réglage implicite** : 1f/s

#### **Remarque**

- Quand “1920x1080” est sélectionné pour la taille de l’image d’importation des images JPEG à sauvegarder, “1f/s” ne peut pas être sélectionné.

### **[Intervalle de sauvegarde d'image/Nombre d'images à sauvegarder(Post-alarme)] - [Nombre d'images à sauvegarder]**

Sélectionner le nombre d’images à sauvegarder sur la carte mémoire SD parmi les options suivantes.

10images/ 20images/ 30images/ 50images/ 100images/ 200images/ 300images/ 500images/ 1000images/ 2000images/ 3000images

- **Réglage implicite** : 100images

#### **Remarque**

- Lorsque “H.264(1)” ou “H.264(2)” est sélectionné pour “Format d’enregistrement”, pré-alarme et post-alarme peuvent être paramétrés pour “Enregistrement H.264” de l’onglet [Alarme].
- “Nombre d’images à sauvegarder” peut être configuré uniquement si “Entrée d’alarme” est sélectionné pour “Déclencheur de sauvegarde”.

### [Taille de l'image d'importation]

Lorsque "Manuel" est sélectionné pour "Déclencheur de sauvegarde" et que "JPEG" est sélectionné pour "Format d'enregistrement", choisir la taille de capture d'image des images qui doivent être sauvegardées sur la carte de mémoire SD parmi les options suivantes.

**Lorsque "2 mégapixels [16:9]" est sélectionné pour "Mode de capture d'image".**

1920x1080/640x360/320x180

**Lorsque "1,3 mégapixel [16:9]" est sélectionné pour "Mode de capture d'image".**

1280x720/640x360/320x180

**Lorsque "1,3 mégapixel [4:3]" est sélectionné pour "Mode de capture d'image".**

1280x960/VGA/QVGA

- **Réglage implicite :** 640x360

### Remarque

- Lorsque "Erreur FTP" est sélectionné pour "Déclencheur de sauvegarde", les images seront sauvegardées avec la taille de capture d'image sélectionnée à l'onglet [Trans img FTP] de la page "Réseau".
- Lorsque "H.264(1)" ou "H.264(2)" est sélectionné pour "Format d'enregistrement", choisir la taille de capture d'image pour "Enregistrement H.264" - "Taille de l'image d'importation" à l'onglet [Carte de mémoire SD].
- Lorsque "Entrée d'alarme" est sélectionné pour "Déclencheur de sauvegarde", les images seront sauvegardées avec la taille de capture d'image sélectionnée à l'onglet [Alarme] de la page "Alarme".

## Enregistrement H.264

Ce paramétrage est uniquement disponible lorsque "H.264(1)" ou "H.264(2)" est sélectionné pour "Format d'enregistrement" de la carte de mémoire SD.

Quand le bouton [Valider] est cliqué après avoir sélectionné "H.264(1)" ou "H.264(2)" dans le "Format d'enregistrement", "Enregistrement H.264" est affiché dans la partie inférieure de l'écran.

### [Taille de l'image d'importation]

Sélectionner une taille de capture d'image parmi les options suivantes.

**Lorsque "2 mégapixels [16:9]" est sélectionné pour "Mode de capture d'image".**

– H.264(1): 1920x1080/640x360/320x180

– H.264(2): 640x360/320x180

**Lorsque "1,3 mégapixel [16:9]" est sélectionné pour "Mode de capture d'image".**

1280x720\*/640x360/320x180

**Lorsque "1,3 mégapixel [4:3]" est sélectionné pour "Mode de capture d'image".**

1280x960\*/VGA/QVGA

### [Priorité d'enregistrement]

Parmi les options suivantes, sélectionner une priorité d'enregistrement pour que les images H.264 qui doivent être enregistrées.

- **Taux binaire. cons.:** Les images H.264 seront enregistrées avec le débit binaire sélectionné pour "Taux binaire maxi."
- **Priorité de fréquence de trame:** Les images H.264 seront enregistrées avec la fréquence de trame sélectionnée pour "Fréquence de trame\*"
- **VBR avancé:** Les images H.264 seront enregistrées avec la fréquence de trame sélectionnée pour "Fréquence de trame\*". Des images sont enregistrées de telle sorte que le débit de transmission moyen au cours de la période spécifiée pour "Période de durée de contrôle" est le débit binaire sélectionné pour "Taux binaire maxi."
- **Réglage implicite :** Priorité de fréquence de trame

**[Fréquence de trame\*]**

Sélectionner la fréquence de trame pour les images à enregistrer parmi les options suivantes.

1f/s/ 3f/s/ 5f/s\*/ 7,5f/s\*/ 10f/s\*/ 12f/s\*/ 15f/s\*/ 20f/s\*/ 30f/s\*

- **Réglage implicite** : 30f/s\*

**Remarque**

- Ce réglage est disponible quand "Priorité de fréquence de trame" ou "VBR avancé" est sélectionné pour "Priorité d'enregistrement".
- "Fréquence de trame\*" est limité par "Taux binaire maxi.". C'est la raison pour laquelle, la fréquence de trame risque d'être inférieure à la valeur spécifiée lorsque toute valeur de paramétrage accompagnée d'un astérisque (\*) est sélectionnée.

**[Période de durée de contrôle]**

Sélectionner la période de durée dont le débit binaire des images à enregistrer sera régulé parmi les options suivantes. Les images sont enregistrées de telle sorte que le taux binaire moyen au cours de la période sélectionnée devienne le taux binaire sélectionné pour "Taux binaire maxi.".

1h/6h/24h/1 semaine

**Réglage implicite** : 24h

**Remarque**

- Ce paramétrage est seulement disponible quand "VBR avancé" est sélectionné pour "Priorité d'enregistrement".

**[Taux binaire maxi.]**

Sélectionner le débit binaire pour les images à enregistrer parmi les options suivantes.

64ko/s/ 128ko/s/ 256ko/s/ 384ko/s/ 512ko/s/ 768ko/s/ 1024ko/s/ 1536kb/s/ 2048kb/s

- **Réglage implicite** :
  - H.264(1): 2048kb/s
  - H.264(2): 1536kb/s

**[Qualité d'image]**

Sélectionner la qualité pour les images H.264 à enregistrer parmi les options suivantes.

Fbl.(priorité au mouvement)/ Normal/ Précis (priorité à la qualité d'image)

- **Réglage implicite** : Normal

**Remarque**

- Quand "Taux binai. cons." est sélectionné pour "Priorité d'enregistrement", ce réglage est disponible.

**[Intervalle de rafraîchissement]**

Sélectionner un intervalle (intervalle d'une image; 0,2 - 1 seconde) pour le rafraîchissement des images H.264 à enregistrer parmi les options suivantes.

0,2s/ 0,25s/ 0,33s/ 0,5s/ 1s

- **Réglage implicite** : 1s

**[Taille de fichier maximum]**

Sélectionner le volume maximum de fichier pour les fichiers H.264 enregistrés (format MP4).

2 MB/20 MB

**Réglage implicite** : 20 MB

**[Enregistrement du son]**

Sélectionner s'il faut sauvegarder ou non les données son en même temps que l'enregistrement des images H.264.

- **Activé**: Sauvegarder les données son.

- **Arrêt:** Ne pas sauvegarder les données son.

**Réglage implicite :** Arrêt

### Remarque

- Le format des données son utilisé au moment de l'enregistrement du son est AAC.
- "Enregistrement du son" est seulement disponible quand "20 MB" est sélectionné pour "Taille de fichier maximum".
- "Enregistrement du son" est seulement disponible quand "Entrée micro." ou "Interactif (Duplex total)" est sélectionné pour "Transmission/réception son" à l'onglet [Son] de la page "Image/Son". (→page 134)
- Même si le son est enregistré avec des images, seules les images sont reproduites quand des données sont lues à la page "Lecture". Le son enregistré doit être téléchargé afin de pour être reproduit. (→page 48)
- Le volume utilisé quand une sauvegarde des données son est exécutée peut être modifié dans "Volume d'entrée micro. (Caméra à ord. pers.)" à l'onglet [Son] de la page "Image/Son". (→page 134)

## Informations à propos de la carte de mémoire SD

### **[Capacité disponible]**

La capacité totale et l'espace disponible de la carte de mémoire SD seront affichés.

Suivant l'état de carte de mémoire SD, les indications de taille varieront parmi les indications suivantes.

Indication	Description
-----KB/-----KB	Aucune carte de mémoire SD n'est introduite. Échec d'obtention de la capacité disponible en raison d'une erreur, etc.
*****KB/*****KB	La carte de mémoire SD n'est pas formatée ou est bloquée, etc.

### Remarque

- Lorsque "Arrêt" est sélectionné pour "Réécriture" et que la taille de la carte mémoire SD a atteint "0 KB", les images ne seront pas sauvegardées sur la carte mémoire SD. Lorsque la fonction de notification est activée, une notification email sera envoyée aux adresses enregistrées lorsque la carte de mémoire SD sera pleine. (→page 155, page 156)

### **[Formatage]**

Pour formater la carte de mémoire SD, cliquer le bouton [Exécuter].

### **IMPORTANT**

- Avant de formater une carte de mémoire SD, il est nécessaire de sélectionner "Utilisé" pour "Carte de mémoire SD" à l'onglet [Carte de mémoire SD] de la page "Base" (→page 64) et "Arrêt" pour "Transmission d'image périodique FTP" à l'onglet [Trans img FTP] de la page "Réseau" (→page 203).
- Utiliser la carte de mémoire SD après l'avoir formatée en utilisant l'onglet [Carte de mémoire SD]. Si l'on utilise une carte de mémoire SD qui n'a pas été formatée à l'onglet [Carte de mémoire SD], les fonctions suivantes risquent de ne pas fonctionner correctement.
  - Sauvegarder/obtenir les images lors d'un échec de transmission au serveur FTP en utilisant la fonction de transmission d'image périodique FTP
  - Sauvegarder ou obtenir les images d'alarme
  - Sauvegarder ou obtenir les images manuellement
  - Sauvegarder ou obtenir les images selon les paramètres de planification
  - Sauvegarder ou obtenir des journaux d'alarme, des journaux manuels/planifiés, des journaux d'erreur FTP et des journaux de système

- Sauvegarder ou obtenir les images enregistrées en utilisant la fonction d'enregistrement de mémoire SD de l'enregistreur de disque de réseau Panasonic
- Lecture/téléchargement des images sur la carte de mémoire SD
- Quand une carte de mémoire SD est formatée alors qu'un autre utilisateur est en cours d'opération, l'opération sera annulée.
- Il est impossible d'accéder à la carte de mémoire SD pendant le processus de formatage.
- Toutes les données sauvegardées sur la carte de mémoire SD seront supprimées au moment du formatage de la carte de mémoire SD.
- Ne pas couper l'alimentation de la caméra vidéo pendant le déroulement du formatage.
- Lorsque le paramétrage de "Format d'enregistrement" a été changé, il est recommandé de formater la carte de mémoire SD.
- Une fois que le formatage de la carte de mémoire SD est terminé, la taille disponible risque d'être plus faible que la taille totale étant donné que le répertoire par réglage implicite est automatiquement créé dans la carte de mémoire SD.
- Carte de mémoire SD recommandée (vitesse SD classe 4 ou supérieure)  
Fabriquée par Panasonic (option)
  - Carte de mémoire SDHC : 64 GB
  - Carte de mémoire SDHC : 4 GB, 8 GB, 16 GB, 32 GB
  - Carte de mémoire SD : 2 GB (excepté la carte miniSD et la carte microSD)
- Utiliser une carte de mémoire SD formatée compatible à la norme de carte de mémoire SD au réglage implicite.

### Images de la carte de mémoire SD

#### [Accès img.]

Impossibilité d'obtenir les images de la carte de mémoire SD. Cliquer le bouton [Exécuter]. Se référer à la page 74 en ce qui concerne l'accès aux images.

---

<sup>\*1</sup> Quand "H.264(1)" ou "H.264(2)" est sélectionné pour "Format d'enregistrement", la taille de l'image d'importation qui peut être sélectionnée dépend de la taille de l'image d'importation sélectionnée pour "H.264(1)" ou "H.264(2)" à l'onglet [JPEG/H.264] de la page "Image/Son". (→page 92)

## 10.4 Accéder aux images copiées sauvegardées sur la carte de mémoire SD sur l'ordinateur personnel [Images de la carte de mémoire SD]

Cliquer l'onglet [Carte de mémoire SD] de la page "Base". (→page 51, page 53)

Les descriptions suivantes sont consacrées à la façon de copier les images sauvegardées sur la carte mémoire SD sur un ordinateur personnel. Il est nécessaire de sélectionner à l'avance "Autoriser" pour "Accès FTP à caméra vidéo" à l'onglet [Réseau] de la page "Réseau". (→page 172)

### IMPORTANT

- Il peut parfois s'avérer impossible d'effectuer des opérations quand un autre utilisateur accède aux images de la carte de mémoire SD. Dans ce cas, refaire une tentative plus tard.
- En fonction des paramètres d'un serveur proxy ou d'un pare-feu, il peut s'avérer impossible d'accéder aux images par l'intermédiaire d'un réseau. Dans ce cas, se référer à l'administrateur réseau.

#### 1. Cliquer le bouton [Exécuter] de "Accès img."

→ La fenêtre d'authentification d'utilisateur sera affichée.

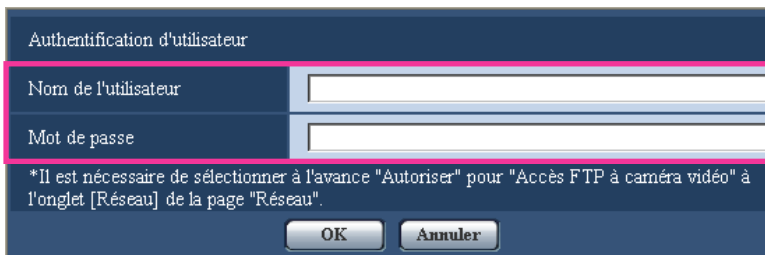

#### 2. Cliquer le bouton [OK] après avoir saisi le nom d'utilisateur et le mot de passe de l'administrateur de caméra vidéo.

→ Le dossier dans lequel les images doivent être sauvegardées sera affiché.

### Remarque

- Lorsque le serveur FTP de la caméra vidéo est accédé pour accéder aux images, la carte de mémoire SD est assignée au lecteur B.  
Les images sont sauvegardées dans des répertoires différents en fonction du paramétrage de "Déclencheur de sauvegarde".  
Déplacer le répertoire correspondant aux images souhaitées et les copier.  
Se référer à la page 241 pour obtenir de plus amples renseignements sur la structure du répertoire.

## Nombre d'images JPEG qu'il est possible de sauvegarder sur une carte de mémoire SD (en qualité d'indication)

### **IMPORTANT**

- Les numéros indiqués dans le tableau suivant sont uniquement des indications. Il n'existe aucun nombre d'images actuel pouvant être sauvegardées sur une carte de mémoire SD. Les numéros seront différents selon le sujet photographique à la carte de mémoire SD.

### **Remarque**

- Toutes les valeurs sont approximatives.

### Taille de l'image d'importation: 1920x1080

Capacité de la carte de mémoire SD	Qualité d'image				
	0 Ultra-précis	1 Précis	2	3	4
64 GB	89 600	115 200	147 200	160 000	192 000
32 GB	44 800	57 600	73 600	80 000	96 000
16 GB	22 400	28 800	36 800	40 000	48 000
8 GB	11 200	14 400	18 400	20 000	24 000
4 GB	5 600	7 200	9 200	10 000	12 000
2 GB	2 800	3 600	4 600	5 000	6 000

Capacité de la carte de mémoire SD	Qualité d'image				
	5 Normal	6	7	8	9 Inférieur
64 GB	268 800	345 600	416 000	448 000	480 000
32 GB	134 400	172 800	208 000	224 000	240 000
16 GB	67 200	86 400	104 000	112 000	120 000
8 GB	33 600	43 200	52 000	56 000	60 000
4 GB	16 800	21 600	26 000	28 000	30 000
2 GB	8 400	10 800	13 000	14 000	15 000

**Taille de l'image d'importation: 1280x960**

Capacité de la carte de mémoire SD	Qualité d'image				
	0 Ultra-précis	1 Précis	2	3	4
64 GB	128 000	160 000	192 000	224 000	256 000
32 GB	64 000	80 000	96 000	112 000	128 000
16 GB	32 000	40 000	48 000	56 000	64 000
8 GB	16 000	20 000	24 000	28 000	32 000
4 GB	8 000	10 000	12 000	14 000	16 000
2 GB	4 000	5 000	6 000	7 000	8 000

Capacité de la carte de mémoire SD	Qualité d'image				
	5 Normal	6	7	8	9 Inférieur
64 GB	320 000	448 000	512 000	576 000	640 000
32 GB	160 000	224 000	256 000	288 000	320 000
16 GB	80 000	112 000	128 000	144 000	160 000
8 GB	40 000	56 000	64 000	72 000	80 000
4 GB	20 000	28 000	32 000	36 000	40 000
2 GB	10 000	14 000	16 000	18 000	20 000



## Taille de l'image d'importation: 1280x720

Capacité de la carte de mémoire SD	Qualité d'image				
	0 Ultra-précis	1 Précis	2	3	4
64 GB	135 600	204 800	256 000	281 600	332 800
32 GB	76 800	102 400	128 000	140 800	166 400
16 GB	38 400	51 200	64 000	70 400	83 200
8 GB	19 200	25 600	32 000	35 200	41 600
4 GB	9 600	12 800	16 000	17 600	20 800
2 GB	4 800	6 400	8 000	8 800	10 400

Capacité de la carte de mémoire SD	Qualité d'image				
	5 Normal	6	7	8	9 Inférieur
64 GB	460 800	588 800	716 800	768 000	819 200
32 GB	230 400	294 400	358 400	384 000	409 600
16 GB	115 200	147 200	179 200	192 000	204 800
8 GB	57 600	73 600	89 600	96 000	102 400
4 GB	28 800	36 800	44 800	48 000	51 200
2 GB	14 400	18 400	22 400	24 000	25 600

Taille de l'image d'importation: VGA

Capacité de la carte de mémoire SD	Qualité d'image				
	0 Ultra-précis	1 Précis	2	3	4
64 GB	320 000	448 000	512 000	576 000	640 000
32 GB	160 000	224 000	256 000	288 000	320 000
16 GB	80 000	112 000	128 000	144 000	160 000
8 GB	40 000	56 000	64 000	72 000	80 000
4 GB	20 000	28 000	32 000	36 000	40 000
2 GB	10 000	14 000	16 000	18 000	20 000

Capacité de la carte de mémoire SD	Qualité d'image				
	5 Normal	6	7	8	9 Inférieur
64 GB	704 000	832 000	896 000	960 000	1 024 000
32 GB	352 000	416 000	448 000	480 000	512 000
16 GB	176 000	208 000	224 000	240 000	256 000
8 GB	88 000	104 000	112 000	120 000	128 000
4 GB	44 000	52 000	56 000	60 000	64 000
2 GB	22 000	26 000	28 000	30 000	32 000

## Taille de l'image d'importation: 640x360

Capacité de la carte de mémoire SD	Qualité d'image				
	0 Ultra-précis	1 Précis	2	3	4
64 GB	384 000	563 200	665 600	716 800	819 200
32 GB	192 000	281 600	332 800	358 400	409 600
16 GB	96 000	140 800	166 400	179 200	204 800
8 GB	48 000	70 400	83 200	89 600	102 400
4 GB	24 000	35 200	41 600	44 800	51 200
2 GB	12 000	17 600	20 800	22 400	25 600

Capacité de la carte de mémoire SD	Qualité d'image				
	5 Normal	6	7	8	9 Inférieur
64 GB	998 400	1 075 200	1 254 400	1 280 000	1 305 600
32 GB	499 200	537 600	627 200	640 000	652 800
16 GB	249 600	268 800	313 600	320 000	326 400
8 GB	124 800	134 400	156 800	160 000	163 200
4 GB	62 400	67 200	78 400	80 000	81 600
2 GB	31 200	33 600	39 200	40 000	40 800

**Taille de l'image d'importation: QVGA**

Capacité de la carte de mémoire SD	Qualité d'image				
	0 Ultra-précis	1 Précis	2	3	4
64 GB	768 000	832 000	864 000	896 000	960 000
32 GB	384 000	416 000	432 000	448 000	480 000
16 GB	192 000	208 000	216 000	224 000	240 000
8 GB	96 000	104 000	108 000	112 000	120 000
4 GB	48 000	52 000	54 000	56 000	60 000
2 GB	24 000	26 000	27 000	28 000	30 000

Capacité de la carte de mémoire SD	Qualité d'image				
	5 Normal	6	7	8	9 Inférieur
64 GB	1 024 000	1 152 000	1 216 000	1 280 000	1 344 000
32 GB	512 000	576 000	608 000	640 000	672 000
16 GB	256 000	288 000	304 000	320 000	336 000
8 GB	128 000	144 000	152 000	160 000	168 000
4 GB	64 000	72 000	76 000	80 000	84 000
2 GB	32 000	36 000	38 000	40 000	42 000

## Taille de l'image d'importation: 320x180

Capacité de la carte de mémoire SD	Qualité d'image				
	0 Ultra-précis	1 Précis	2	3	4
64 GB	921 600	1 049 600	1 126 400	1 152 000	1 228 800
32 GB	460 800	524 800	563 200	576 000	614 400
16 GB	230 400	262 400	281 600	288 000	307 200
8 GB	115 200	131 200	140 800	144 000	153 600
4 GB	57 600	65 600	70 400	72 000	76 800
2 GB	28 800	32 800	35 200	36 000	38 400

Capacité de la carte de mémoire SD	Qualité d'image				
	5 Normal	6	7	8	9 Inférieur
64 GB	1 459 200	1 510 400	1 587 200	1 689 600	1 715 200
32 GB	729 600	755 200	793 600	844 800	857 600
16 GB	364 800	377 600	396 800	422 400	428 800
8 GB	182 400	188 800	198 400	211 200	214 400
4 GB	91 200	94 400	99 200	105 600	107 200
2 GB	45 600	47 200	49 600	52 800	53 600

## 10.5 Configurer les paramètres relatifs aux journaux [Journal]

Cliquer l'onglet [Journal] de la page "Base". (→page 51, page 53)

Les paramètres relatifs à la liste des journaux peuvent être configurés dans cette section.

Section	Sauvegarder les journaux	Nom du répertoire de destination pour les images téléchargées
Alarme	<input checked="" type="radio"/> Activé <input type="radio"/> Arrêt	C:\nweam
Manuel/Planification	<input checked="" type="radio"/> Activé <input type="radio"/> Arrêt	C:\nweam
Erreur FTP	<input checked="" type="radio"/> Activé <input type="radio"/> Arrêt	C:\nweam

Valider

### Alarme

Les paramètres de liste des journaux d'alarme peuvent être exécutés.

#### [Sauvegarder les journaux]

Sélectionner "Activé" ou "Arrêt" pour déterminer s'il faut sauvegarder ou non les journaux d'alarme.

- **Activé:** Les journaux d'alarme seront sauvegardés.
- **Arrêt:** Les journaux d'alarme ne seront pas sauvegardés.
- **Réglage implicite :** Activé

#### Remarque

- Lorsque "Format d'enregistrement" est paramétré sur "H.264(1)" ou "H.264(2)", "Sauvegarder les journaux" est paramétré sur "Activé" ou "Arrêt" en fonction du paramétrage de "Déclencheur de sauvegarde".
- Lorsque "H.264(1)" ou "H.264(2)" est sélectionné pour "Format d'enregistrement" et lorsque "Entrée d'alarme" est sélectionné pour "Déclencheur de sauvegarde", seulement les journaux d'alarme seront sauvegardés.

#### [Nom du répertoire de destination pour les images téléchargées]

Saisir le nom du répertoire de destination dans lequel les images associées aux journaux doivent être téléchargées. Par exemple, saisir "C:\alarm" pour spécifier le dossier "alarme" sous le lecteur C.

- **Nombre disponible de caractères :** 3 - 128 caractères
- **Caractères disponibles :** Caractères alphanumériques, la barre de fraction oblique (/), barre de fraction oblique arrière (\), deux points (:) et le trait de soulignement (\_).

### Manuel/Planification

Configurer les paramètres relatifs à la sauvegarde manuelle ou à la planification de la liste des journaux. Sélectionner "Activé" ou "Arrêt" et spécifier le dossier de destination de la même manière que pour "Alarme".

- **Réglage implicite** : Activé

### Remarque

- Lorsque "Format d'enregistrement" est paramétré sur "H.264(1)" ou "H.264(2)", "Sauvegarder les journaux" est paramétré sur "Activé" ou "Arrêt" en fonction du paramétrage de "Déclencheur de sauvegarde".
- La sauvegarde par planification est seulement disponible quand "H.264(1)" ou "H.264(2)" est sélectionné pour le paramètre "Format d'enregistrement".

## Erreur FTP

Exécuter les paramètres pour la liste des journaux d'erreurs FTP.

Sélectionner "Activé" ou "Arrêt" et spécifier le dossier de destination de la même manière que pour "Alarme".

- **Réglage implicite** : Activé

### **IMPORTANT**

- Lorsque "Nom sans heure et date" est sélectionné pour "Nom de fichier" à l'onglet [Trans img FTP] de la page "Réseau", le journal d'erreur FTP et les images associées ne seront pas sauvegardés. Pour les sauvegarder, sélectionner "Nom avec heure et date". (→page 203)

### Remarque

- Quand "H.264(1)" ou "H.264(2)" est sélectionné pour le paramètre "Format d'enregistrement", "Erreur FTP" n'est pas disponible.

### 10.5.1 Comment les journaux et les images sont sauvegardés en fonction des paramètres de “Alarme”

Onglet [Journal]	Onglet [Carte de mémoire SD]		Journaux et images associées
Alarme: Sauvegarder les journaux	Carte de mémoire SD	Déclencheur de sauvegarde	
Activé	Utilisé	Entrée d’alarme	<ul style="list-style-type: none"> <li>• <b>Journaux</b> : Un nombre maximum de 5 000 journaux seront conservés. Lorsque plus de 5 000 journaux sont sauvegardés en fichier, les plus anciens journaux subiront une réécriture par les nouveaux journaux. Si “JPEG” est paramétré pour “Format d’enregistrement” quand plus de 5 000 journaux sont mis en fichier, les images associées aux anciens journaux sont supprimées. Si “H.264(1)” ou “H.264(2)” est paramétré pour “Format d’enregistrement” quand plus de 5 000 journaux sont mis en fichier, les images les plus anciennes subissent une réécriture indépendamment de leur association aux journaux.</li> <li>• <b>Images</b> : Seront sauvegardées. Lorsque la capacité disponible de la carte de mémoire SD devient insuffisante, les plus anciennes images subiront une réécriture par les nouvelles images.</li> </ul>
		Autre que “Entrée d’alarme”	<ul style="list-style-type: none"> <li>• <b>Journaux</b> : Un nombre maximum de 5 000 journaux seront conservés. Lorsque plus de 5 000 journaux sont sauvegardés en fichier, les plus anciens journaux subiront une réécriture par les nouveaux journaux.</li> <li>• <b>Images</b> : Ne seront pas sauvegardées.</li> </ul>
	Non utilisé	-	<ul style="list-style-type: none"> <li>• <b>Journaux</b> : Un nombre maximum de 1 000 journaux seront conservés. Lorsque plus de 1 000 journaux sont sauvegardés en fichier, les plus anciens journaux subiront une réécriture par les nouveaux journaux. Dans ce cas, le plus ancien journal est le premier à subir la réécriture. Lorsque l’alimentation de la caméra vidéo est coupée, les journaux seront supprimés.</li> <li>• <b>Images</b> : Ne seront pas sauvegardées.</li> </ul>



Onglet [Journal]	Onglet [Carte de mémoire SD]		Journaux et images associées
Alarme: Sauvegarder les journaux	Carte de mémoire SD	Déclencheur de sauvegarde	
Arrêt	Utilisé	Entrée d'alarme	<ul style="list-style-type: none"> <li>• <b>Journaux</b> : Ne seront pas sauvegardées.</li> <li>• <b>Images</b> : Seront sauvegardées. Lorsque la capacité disponible de la carte de mémoire SD devient insuffisante, les plus anciennes images subiront une réécriture par les nouvelles images. *Pour afficher les images de la carte de mémoire SD, il est nécessaire de les copier d'abord sur un ordinateur personnel. (→page 74)</li> </ul>
		Autre que "Entrée d'alarme"	<ul style="list-style-type: none"> <li>• <b>Journaux</b> : Ne seront pas sauvegardées.</li> <li>• <b>Images</b> : Ne seront pas sauvegardées.</li> </ul>
	Non utilisé	-	<ul style="list-style-type: none"> <li>• <b>Journaux</b> : Ne seront pas sauvegardées.</li> <li>• <b>Images</b> : Ne seront pas sauvegardées.</li> </ul>

**Remarque**

- Si "H.264(1)" ou "H.264(2)" est sélectionné pour "Format d'enregistrement" et que "Entrée d'alarme" est sélectionné pour "Déclencheur de sauvegarde", "Activé" sera paramétré pour "Alarme" - "Sauvegarder les journaux" à l'onglet [Journal]. Dans ce cas, "Arrêt" sera paramétré pour "Manuel/Planification" - "Sauvegarder les journaux" à l'onglet [Journal].

## 10.5.2 Comment les journaux et les images sont sauvegardés en fonction des paramètres de “Manuel/Planification”

Onglet [Journal]	Onglet [Carte de mémoire SD]			Journaux et images associées
Manuel/Planification: Sauvegarder les journaux	Carte de mémoire SD	Déclencheur de sauvegarde	Réécriture	
Activé	Utilisé	Manuel/Planification	Activé	<ul style="list-style-type: none"> <li>• <b>Journaux</b> : Un nombre maximum de 5 000 journaux seront conservés. Lorsque plus de 5 000 journaux sont sauvegardés en fichier, les plus anciens journaux subiront une réécriture par les nouveaux journaux. Si “JPEG” est paramétré pour “Format d’enregistrement” quand plus de 5 000 journaux sont mis en fichier, les images associées aux anciens journaux sont supprimées. Si “H.264(1)” ou “H.264(2)” est paramétré pour “Format d’enregistrement” quand plus de 5 000 journaux sont mis en fichier, les images les plus anciennes subiront une réécriture indépendamment de leur association aux journaux.</li> <li>• <b>Images</b> : Seront sauvegardées. Lorsque la capacité disponible de la carte de mémoire SD devient insuffisante, les plus anciennes images subiront une réécriture par les nouvelles images.</li> </ul>
			Arrêt	<ul style="list-style-type: none"> <li>• <b>Journaux</b> : Un nombre maximum de 5 000 journaux seront conservés. Lorsque plus de 5 000 journaux sont sauvegardés en fichier, aucun journal supplémentaire ne sera mis en fichier. Même lorsque la capacité disponible de la carte de mémoire SD est épuisée et est insuffisante pour sauvegarder les images, les journaux continueront à être mis en fichier jusqu’à ce qu’un nombre de 5 000 journaux soit atteint.</li> <li>• <b>Images</b> : Seront sauvegardées. Lorsque la capacité disponible de la carte de mémoire SD est épuisée, la sauvegarde des images deviendra impossible. Même lorsque la capacité disponible de la carte mémoire SD est suffisante, les images associées aux journaux continueront à être sauvegardées jusqu’à ce que le nombre de journaux mis en fichier ait atteint 5 000.</li> </ul>
	-	Autre que “Manuel/Planification”	-	<ul style="list-style-type: none"> <li>• <b>Journaux</b> : Ne seront pas sauvegardées.</li> <li>• <b>Images</b> : Ne seront pas sauvegardées.</li> </ul>
	Non utilisé	-	-	<ul style="list-style-type: none"> <li>• <b>Journaux</b> : Ne seront pas sauvegardées.</li> <li>• <b>Images</b> : Ne seront pas sauvegardées.</li> </ul>

Onglet [Journal]	Onglet [Carte de mémoire SD]			Journaux et images associées	
Manuel/Planification: Sauvegarder les journaux	Carte de mémoire SD	Déclencheur de sauvegarde	Réécriture		
Arrêt	Utilisé	Manuel/Planification	Activé	<ul style="list-style-type: none"> <li>• <b>Journaux</b> : Ne seront pas sauvegardées.</li> <li>• <b>Images</b> : Seront sauvegardées. Lorsque la capacité disponible de la carte de mémoire SD devient insuffisante, les plus anciennes images subiront une réécriture par les nouvelles images. *Pour afficher les images de la carte de mémoire SD, il est nécessaire de les copier d'abord sur un ordinateur personnel. (→page 74)</li> </ul>	
			Arrêt	<ul style="list-style-type: none"> <li>• <b>Journaux</b> : Ne seront pas sauvegardées.</li> <li>• <b>Images</b> : Seront sauvegardées. Lorsque la capacité disponible de la carte de mémoire SD est épuisée, la sauvegarde des images deviendra impossible. *Pour afficher les images de la carte de mémoire SD, il est nécessaire de les copier d'abord sur un ordinateur personnel. (→page 74)</li> </ul>	
	Non utilisé	-	Autre que "Manuel/Planification"	-	<ul style="list-style-type: none"> <li>• <b>Journaux</b> : Ne seront pas sauvegardées.</li> <li>• <b>Images</b> : Ne seront pas sauvegardées.</li> </ul>
			-	-	<ul style="list-style-type: none"> <li>• <b>Journaux</b> : Ne seront pas sauvegardées.</li> <li>• <b>Images</b> : Ne seront pas sauvegardées.</li> </ul>

**Remarque**

- Si "H.264(1)" ou "H.264(2)" est sélectionné pour "Format d'enregistrement" et que "Manuel" ou "Planification" est sélectionné pour "Déclencheur de sauvegarde", "Activé" sera paramétré pour "Manuel/Planification" - "Sauvegarder les journaux" à l'onglet [Journal]. Dans ce cas, "Arrêt" sera paramétré pour "Alarme" - "Sauvegarder les journaux" à l'onglet [Journal].

### 10.5.3 Comment les journaux et les images sont sauvegardés en fonction des paramètres de “Erreur FTP”

Onglet [Journal]	Onglet [Carte de mémoire SD]		Journaux et images associées
Erreur FTP: Sauvegarder les journaux	Carte de mémoire SD	Déclencheur de sauvegarde	
Activé	Utilisé	Erreur FTP	<ul style="list-style-type: none"> <li>• <b>Journaux</b> : Un nombre maximum de 5 000 journaux seront conservés. Lorsque plus de 5 000 journaux sont sauvegardés en fichier, aucun journal supplémentaire ne sera mis en fichier. Même lorsque la capacité disponible de la carte de mémoire SD est épuisée et est insuffisante pour sauvegarder les images, les journaux continueront à être mis en fichier jusqu’à ce qu’un nombre de 5 000 journaux soit atteint.</li> <li>• <b>Images</b> : Seront sauvegardées. Lorsque la capacité disponible de la carte de mémoire SD est épuisée, la sauvegarde des images deviendra impossible. Même lorsque la capacité disponible de la carte mémoire SD est suffisante, les images associées aux journaux continueront à être sauvegardées jusqu’à ce que le nombre de journaux mis en fichier ait atteint 5 000.</li> </ul>
		Autre que “Erreur FTP”	<ul style="list-style-type: none"> <li>• <b>Journaux</b> : Ne seront pas sauvegardées.</li> <li>• <b>Images</b> : Ne seront pas sauvegardées.</li> </ul>
	Non utilisé	-	<ul style="list-style-type: none"> <li>• <b>Journaux</b> : Ne seront pas sauvegardées.</li> <li>• <b>Images</b> : Ne seront pas sauvegardées.</li> </ul>
Arrêt	Utilisé	Erreur FTP	<ul style="list-style-type: none"> <li>• <b>Journaux</b> : Ne seront pas sauvegardées.</li> <li>• <b>Images</b> : Seront sauvegardées. Lorsque la capacité disponible de la carte de mémoire SD est épuisée, la sauvegarde des images deviendra impossible. *Pour afficher les images de la carte de mémoire SD, il est nécessaire de les copier d’abord sur un ordinateur personnel. (→page 74)</li> </ul>
		Autre que “Erreur FTP”	<ul style="list-style-type: none"> <li>• <b>Journaux</b> : Ne seront pas sauvegardées.</li> <li>• <b>Images</b> : Ne seront pas sauvegardées.</li> </ul>
	Non utilisé	-	<ul style="list-style-type: none"> <li>• <b>Journaux</b> : Ne seront pas sauvegardées.</li> <li>• <b>Images</b> : Ne seront pas sauvegardées.</li> </ul>

**Remarque**

- Les journaux d’erreur FTP sont seulement sauvegardés que si “JPEG” est sélectionné pour “Format d’enregistrement”.

# 11 Configurer les paramètres relatifs aux images et au son [Image/Son]

Les paramètres relatifs aux images JPEG et H.264 tels que les paramètres de la qualité d'image, audio, etc. peuvent être configurés à cette page.

La page "Image/Son" a l'onglet [JPEG/H.264], l'onglet [Caméra vidéo], l'onglet [Image/Position] et l'onglet [Son].

## 11.1 Configurer les paramètres relatifs au mode de capture d'image [JPEG/H.264]

Cliquer l'onglet [JPEG/H.264] de la page "Image/Son". (→page 51, page 53)

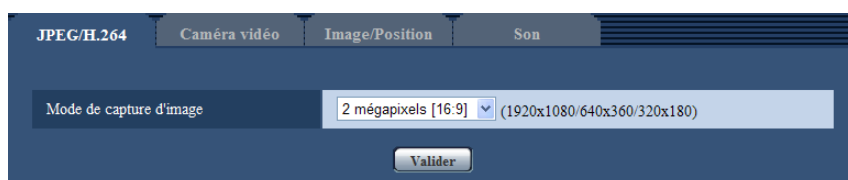

### [Mode de capture d'image]

Sélectionner le mode de capture d'image parmi les éléments suivants.

2 mégapixels [16:9]/1,3 mégapixel [16:9]/1,3 mégapixel [4:3]

- **Réglage implicite** : 2 mégapixels [16:9]

### **IMPORTANT**

- Les positions des secteurs risquent de se déplacer de l'alignement si le paramétrage "Mode de capture d'image" est modifié quand le paramétrage de secteur de masque (→page 111) est configuré. Par conséquent, nous recommandons de configurer chaque paramétrage de secteur de masque après la configuration du "Mode de capture d'image".

### **Remarque**

- Lorsque "Activé" est sélectionné pour "VIQS" et que la valeur de paramètre du rapport hauteur-largeur d'image est modifiée de "4:3" à "16:9", s'assurer que la valeur du paramètre VIQS ne dépasse pas la valeur maximum désignée.

## 11.2 Configurer les paramètres relatifs aux images JPEG [JPEG/H.264]

Cliquer l'onglet [JPEG/H.264] de la page "Image/Son". (→page 51, page 53)

JPEG				
La page "En direct" (Affichage initial)				
Intervalle de rafraîchissement (JPEG)*	5f/s			
Taille de l'image d'importation	1920x1080			
Qualité d'image	Qualité 1			
Paramétrage de qualité d'image				
1920x1080	Qualité 1	5 Normal	Qualité 2	8
640x360	Qualité 1	5 Normal	Qualité 2	8
320x180	Qualité 1	5 Normal	Qualité 2	8
Valider				

### JPEG

Configurer les paramètres tels que "Intervalle de rafraîchissement(JPEG)\*", "Taille de l'image d'importation" et "Qualité d'image" dans cette section. Pour obtenir de plus amples informations sur les paramètres relatifs aux images H.264, se référer à la page 92.

#### La page "En direct" (Affichage initial)

Configurer les paramètres relatifs aux images JPEG affichées à la page "En direct".

#### [Intervalle de rafraîchissement(JPEG)\*]

Sélectionner un intervalle de rafraîchissement pour opérer le rafraîchissement des images JPEG comme suit. 0,1f/s/ 0,2f/s/ 0,33f/s/ 0,5f/s/ 1f/s/ 2f/s/ 3f/s/ 5f/s/ 6f/s\*/ 10f/s\*/ 12f/s\*/ 15f/s\*/ 30f/s\*

- Réglage implicite : 5f/s

#### Remarque

- Lorsque "Activé" est sélectionné pour "Transmission H.264", l'intervalle de rafraîchissement risque d'être plus long que la valeur de paramétrage lorsque toute valeur de paramétrage accompagnée d'un astérisque (\*) placé à droite est sélectionnée.
- Selon les facteurs tels que ceux de l'environnement de réseau, la résolution, la qualité d'image ou le nombre d'ordinateurs accédant concurremment l'appareil la caméra vidéo, l'intervalle de transmission risque d'être plus long que la valeur paramétrée.
- Si les images ne sont pas fournies dans l'intervalle de transmission spécifié, il est possible de faire en sorte que les images soient fournies au plus près de l'intervalle spécifié en réduisant la résolution ou la qualité d'image.

#### [Taille de l'image d'importation]

Sélectionner la taille de capture d'image pour afficher l'image JPEG à la page "En direct" pour la première fois.

**Lorsque "2 mégapixels [16:9]" est sélectionné pour "Mode de capture d'image".**

1920x1080/640x360/320x180

**Lorsque "1,3 mégapixel [16:9]" est sélectionné pour "Mode de capture d'image".**

1280x720/640x360/320x180

**Lorsque "1,3 mégapixel [4:3]" est sélectionné pour "Mode de capture d'image".**

1280x960/VGA/QVGA

- **Réglage implicite** : 1920x1080

### [Qualité d'image]

Sélectionner la qualité d'image pour les images JPEG affichées initialement à la page "En direct".

- **Réglage implicite** : Qualité 1

### [Paramétrage de qualité d'image]

Sélectionner deux types de qualité d'image des images JPEG pour chaque taille de capture d'image.

0 Ultra-précis/ 1 Précis/ 2/ 3/ 4/ 5 Normal/ 6/ 7/ 8/ 9 Inférieur

- **Réglage implicite** :
  - Qualité 1: 5 Normal
  - Qualité 2: 8

Le paramétrage pour "Qualité 1" est activé pour la transmission périodique d'image FTP, les fichiers joints aux courriers électroniques d'alarme et l'enregistrement en mémoire SD des images JPEG.

## 11.3 Configurer les paramètres relatifs aux images H.264 [JPEG/H.264]

Cliquer l'onglet [JPEG/H.264] de la page "Image/Son". (→page 51, page 53)



Configurer les paramètres relatifs aux images H.264 tels que “Taux binaire maxi. (par client)”, “Taille de l'image d'importation” et “Qualité d'image”, etc. dans cette section. Se référer à la page 90 pour les paramètres relatifs aux images JPEG.

H.264(1)	
Transmission H.264	<input checked="" type="radio"/> Activé <input type="radio"/> Arrêt
Mode Internet (sur HTTP)	<input type="radio"/> Activé <input checked="" type="radio"/> Arrêt
Taille de l'image d'importation	1920x1080 ▼
Priorité de transmission	Priorité de fréquence de trame ▼
Fréquence de trame*	30f/s* ▼
Seuil de tolérance de salve	Fbl. ▼
Période de durée de contrôle	24h ▼
Taux binaire maxi. (par client)*	Maxi. 2048ko/s* ▼ - Mini. 512ko/s* ▼
Qualité d'image	Normal ▼
Intervalle de rafraîchissement	1s ▼
Type de transmission	Port de diffusion unique (AUTO) ▼
Diffusion unique1(Image)	32004 (1024-50000)
Diffusion unique2(Audio)	33004 (1024-50000)
Adresse multidiffusion	239.192.0.20
Port multidiffusion	37004 (1024-50000)
Limites TTL/HOP de multidiffusion	16 (1-254)
<input type="button" value="Valider"/>	
H.264(2)	
Transmission H.264	<input checked="" type="radio"/> Activé <input type="radio"/> Arrêt
Mode Internet (sur HTTP)	<input type="radio"/> Activé <input checked="" type="radio"/> Arrêt
Taille de l'image d'importation	640x360 ▼
Priorité de transmission	Priorité de fréquence de trame ▼
Fréquence de trame*	30f/s* ▼
Seuil de tolérance de salve	Fbl. ▼
Période de durée de contrôle	24h ▼
Taux binaire maxi. (par client)*	Maxi. 1536ko/s* ▼ - Mini. 128ko/s* ▼
Qualité d'image	Normal ▼
Intervalle de rafraîchissement	1s ▼
Type de transmission	Port de diffusion unique (AUTO) ▼
Diffusion unique1(Image)	32014 (1024-50000)
Diffusion unique2(Audio)	33014 (1024-50000)
Adresse multidiffusion	239.192.0.21
Port multidiffusion	37004 (1024-50000)
Limites TTL/HOP de multidiffusion	16 (1-254)
<input type="button" value="Valider"/>	
Affichage de vidéo d'observation directe sur le navigateur (mémoire tampon)	<input type="radio"/> Activé <input checked="" type="radio"/> Arrêt
<input type="button" value="Valider"/>	
Débit d'affichage initial sur le navigateur	<input checked="" type="radio"/> H.264 <input type="radio"/> JPEG
<input type="button" value="Valider"/>	

### H.264(1)/H.264(2)

#### [Transmission H.264]

Sélectionner “Activé” ou “Arrêt” pour déterminer s’il faut transmettre ou non les images H.264.

- **Activé:** Transmet les images H.264.
- **Arrêt:** Ne transmet pas les images H.264.
- **Réglage implicite :** Activé

#### Remarque

- Lorsque “Activé” est sélectionné pour “Transmission H.264” dans “H.264(1)” ou “H.264(2)”, l’affichage autant des images H.264 que des images JPEG sera disponible à la page “En direct”.
- Lorsque “Activé” est sélectionné pour “Transmission H.264” dans “H.264(1)” et “H.264(2)”, les images H.264 peuvent être visionnées à l’aide d’autres périphériques avec chaque paramétrage.
- Lorsque “Activé” est sélectionné pour “Transmission H.264” dans “H.264(1)” et “H.264(2)”, l’intervalle de transmission des images JPEG risque parfois d’être plus long.

#### [Mode Internet (sur HTTP)]

Sélectionner “Activé” lors de la transmission des images H.264 par l’intermédiaire de l’Internet. Il est possible de transmettre les images H.264 sans changer les paramètres du routeur à large bande configurés pour les images JPEG.

- **Activé:** Les images H.264 et le son seront transmis en utilisant le port HTTP. Se référer à la page 175 pour obtenir de plus amples informations au sujet des paramètres de numéro de port HTTP.
- **Arrêt:** Les images H.264 et le son seront transmis en utilisant le port UDP.
- **Réglage implicite :** Arrêt

#### Remarque

- Lorsque “Activé” est sélectionné, seul “Port de diffusion unique (AUTO)” est disponible pour “Type de transmission”.
- Quand “Activé” est sélectionné, cela peut prendre du temps avant de commencer à afficher les images H.264.
- Quand “Activé” est sélectionné, les images H.264 risquent de ne pas être affichées selon le nombre de l’utilisateur d’accès concourant et la disponibilité des données son, etc.
- Quand “Activé” est sélectionné, seul l’accès IPv4 est disponible.

#### [Taille de l’image d’importation]

Sélectionner une taille de capture d’image parmi les options suivantes.

**Lorsque “2 mégapixels [16:9]” est sélectionné pour “Mode de capture d’image”.**

- H.264(1): 1920x1080/640x360/320x180
- H.264(2): 640x360/320x180

**Lorsque “1,3 mégapixel [16:9]” est sélectionné pour “Mode de capture d’image”.**

1280x720\*/640x360/320x180

**Lorsque “1,3 mégapixel [4:3]” est sélectionné pour “Mode de capture d’image”.**

1280x960\*/VGA/QVGA

- **Réglage implicite :**
  - H.264(1): 1920x1080
  - H.264(2): 640x360

#### [Priorité de transmission]

Sélectionner une priorité de transmission pour les images H.264 parmi les propositions suivantes.

- **Taux binaï. cons.:** Les images H.264 seront transmises avec le débit binaire sélectionné pour “Taux binaire maxi. (par client) \*\*”.
- **Priorité de fréquence de trame:** Les images H.264 seront transmises avec la fréquence de trame sélectionnée pour “Fréquence de trame\*\*”.

- **Meilleur effort:** Selon la largeur de la bande passante de réseau, les images H.264 seront transmises avec le débit binaire variant entre les débits binaires maximum et minimum qui sont paramétrés pour “Taux binaire maxi. (par client)\*”.
- **VBR avancé:** Les images H.264 seront transmises avec la fréquence de trame sélectionnée pour “Fréquence de trame\*”. Des images sont transmises de telle sorte que le débit de transmission moyen au cours de la période spécifiée pour “Période de durée de contrôle” est le débit binaire sélectionné pour “Taux binaire maxi. (par client)\*”.
- **Réglage implicite :** Priorité de fréquence de trame

### Remarque

- Quand “Priorité de fréquence de trame” ou “VBR avancé” est sélectionné pour “Priorité de transmission”, le nombre des utilisateurs qui peuvent accéder à la caméra vidéo risque d’être plus limité (risque d’être moins de 10).

### **[Fréquence de trame\*]**

Sélectionner une fréquence de trame pour les images H.264 parmi les propositions suivantes.

1f/s/ 3f/s/ 5f/s\*/ 7,5f/s\*/ 10f/s\*/ 12f/s\*/ 15f/s\*/ 20f/s\*/ 30f/s\*

- **Réglage implicite :** 30f/s\*

### Remarque

- Ce réglage est disponible quand “Priorité de fréquence de trame” ou “VBR avancé” est sélectionné pour “Priorité de transmission”.
- “Fréquence de trame\*” est limité par “Taux binaire maxi. (par client)\*”. C’est la raison pour laquelle, la fréquence de trame risque d’être inférieure à la valeur spécifiée lorsque toute valeur de paramétrage accompagnée d’un astérisque (\*) est sélectionnée.

### **[Seuil de tolérance de salve]**

Sélectionner dans quelles proportions le débit binaire peut dépasser “Taux binaire maxi. (par client)\*” parmi les options suivantes.

Élv./Moy./Fbl.

**Réglage implicite :** Fbl.

### Remarque

- Ce paramétrage est seulement disponible quand “VBR avancé” est sélectionné pour “Priorité de transmission”.
- En fonction du débit binaire H.264 utilisé, le débit binaire de synchronisation peut seulement changer d’une valeur maximum d’environ de 4 fois pour “Élv.”, de 2,5 fois pour “Moy.” et de 1,5 fois pour “Fbl.”.

### **[Période de durée de contrôle]**

Sélectionner la période de durée dont le débit binaire sera régulé parmi les options suivantes. Les images sont transmises de telle sorte que le débit de transmission moyen au cours de la période sélectionnée devienne le taux binaire sélectionné pour “Taux binaire maxi. (par client)\*”.

1h/6h/24h/1 semaine

**Réglage implicite :** 24h

### Remarque

- Ce paramétrage est seulement disponible quand “VBR avancé” est sélectionné pour “Priorité de transmission”.

### **[Taux binaire maxi. (par client)\*]**

Sélectionner un débit binaire H.264 par client parmi les options suivantes. Quand “Meilleur effort” est sélectionné pour “Priorité de transmission”, paramétrer les débits binaires maximum et minimum.

## 11 Configurer les paramètres relatifs aux images et au son [Image/Son]

---

64ko/s/ 128ko/s\*/ 256ko/s\*/ 384ko/s\*/ 512ko/s\*/ 768ko/s\*/ 1024ko/s\*/ 1536ko/s\*/ 2048kb/s\*/ 3072ko/s\*/ 4096ko/s\*/ 6144ko/s\*/ 8192ko/s\*/ 10240ko/s\*/ 12288ko/s\*/ 14336ko/s\*

- **Réglage implicite :**

- H.264(1): 4096kb/s\*
- H.264(2): 1536kb/s\*

\* La plage des débits binaires qui peuvent être configurés pour les débits binaires H.264 diffère selon la "Taille de l'image d'importation".

- QVGA, VGA, 320x180, et 640x360 : 64ko/s - 4096ko/s\*
- 1280x960 et 1280x720 : 256ko/s\* - 8192ko/s \*
- 1920x1080 : 512ko/s\* - 14336ko/s\*

### Remarque

- Quand "14336ko/s" est sélectionné, le nombre d'utilisateurs pouvant accéder aux images H.264 sera limité à "1". (Un seul utilisateur peut accéder aux images H.264.)
- Le débit binaire H.264 est limité par "Contrôle de bande passante (taux binaire)" à l'onglet [Réseau] sur la page "Réseau" page (→page 172). C'est la raison pour laquelle, le débit binaire risque d'être inférieur à la valeur lorsque la valeur de paramétrage accompagnée d'un astérisque (\*) placé à droite est sélectionnée.

### **[Qualité d'image]**

Sélectionner la qualité d'image pour les images H.264 comme suit.

Fbl.(priorité au mouvement)/ Normal/ Précis (priorité à la qualité d'image)

- **Réglage implicite :** Normal

### Remarque

- Ce réglage est disponible quand "Taux binai. cons." ou "Meilleur effort" est sélectionné pour "Priorité de transmission".

### **[Intervalle de rafraîchissement]**

Sélectionner un intervalle (intervalle d'une image: 0,2 - 5 secondes) pour le rafraîchissement des images H.264 affichées.

Si un environnement réseau comportant de fréquentes occurrences d'erreur est utilisé, réduire l'intervalle de rafraîchissement de H.264 afin de réduire les déformations d'image. Cependant, l'intervalle de rafraîchissement risque d'être plus long que la valeur paramétrée.

0,2s/ 0,25s/ 0,33s/ 0,5s/ 1s/ 2s/ 3s/ 4s/ 5s

- **Réglage implicite :** 1s

### **[Type de transmission]**

Sélectionner le type de transmission pour les images H.264 comme suit.

- **Port de diffusion unique (AUTO):** Un nombre maximum de 14 utilisateurs peuvent accéder en parallèle à la même caméra vidéo. "Diffusion unique1 (Image)" et "Diffusion unique2 (Audio)" seront automatiquement sélectionnés au moment de la transmission des images et du son à partir de la caméra vidéo. Lorsqu'il n'est pas nécessaire de déterminer le numéro de port pour la transmission des images H.264 comme dans le cas de l'utilisation d'un environnement en réseau LAN en particulier, il est recommandé de sélectionner "Port de diffusion unique (AUTO)".
- **Port de diffusion unique (MANUEL):** Un nombre maximum de 14 utilisateurs peuvent accéder en parallèle à la même caméra vidéo. Il est nécessaire de sélectionner "Diffusion unique1 (Image)" et "Diffusion unique2 (Audio)" en mode manuel pour la transmission des images et du son à partir de la caméra vidéo.

Il est possible de déterminer le numéro de port du routeur utilisé pour la transmission des images H.264 par l'intermédiaire de l'Internet en paramétrant "Port de diffusion unique (MANUEL)" (→page 172). Se référer aux instructions d'utilisation du routeur utilisé.

- **Multidiffusion:** Un nombre illimité d'utilisateurs peuvent accéder en parallèle à la même caméra vidéo. Remplir le champ de saisie de "Adresse multidiffusion", "Port multidiffusion" et "Limites TTL/HOP de multidiffusion" quand une transmission des images H.264 en mode multidiffusion est exécutée. Se référer à la page 8 pour obtenir de plus amples informations sur le nombre d'accès en parallèle maximum.
- **Réglage implicite :** Port de diffusion unique (AUTO)

### [Diffusion unique1 (Image)]<sup>2</sup>

Saisir le numéro de port Unicast (utilisé pour transmettre les images à partir de la caméra vidéo).

- **Numéro de port disponible :** 1024 - 50000 (uniquement les nombres pairs sont disponibles.)
- **Réglage implicite :**
  - H.264(1): 32004
  - H.264(2): 32014

### [Diffusion unique2 (Audio)]<sup>2</sup>

Saisir le numéro de port Unicast (utilisé pour transmettre le son à partir de la caméra vidéo).

- **Numéro de port disponible :** 1024 - 50000 (uniquement les nombres pairs sont disponibles.)
- **Réglage implicite :**
  - H.264(1): 33004
  - H.264(2): 33014

### [Adresse multidiffusion]<sup>3</sup>

Saisir l'adresse IP de multidiffusion. Les images et le son seront transmis à l'adresse IP spécifiée.

- **Adresse IPv4 disponible :** 224.0.0.0 - 239.255.255.255
- **Adresse IPv6 disponible :** Adresse de multidiffusion à partir de "AV RAP"
- **Réglage implicite :**
  - H.264(1): 239.192.0.20
  - H.264(2): 239.192.0.21

### Remarque

- Saisir une adresse IP de multidiffusion après avoir vérifié la disponibilité d'une adresse de multidiffusion.

### [Port multidiffusion]<sup>3</sup>

Saisir le numéro de port de multidiffusion (utilisé pour transmettre les images à partir d'une caméra vidéo).

- **Numéro de port disponible :** 1024 - 50000 (uniquement les nombres pairs sont disponibles.)
- **Réglage implicite :** 37004

### Remarque

- Quand le son est transmis à partir de la caméra vidéo, le numéro de port à utiliser sera le numéro de port de multidiffusion plus "1000".

### [Limites TTL/HOP de multidiffusion]<sup>3</sup>

Saisir une valeur limite pour "Limites TTL/HOP de multidiffusion".

- **Valeur disponible :** 1-254
- **Réglage implicite :** 16

## **IMPORTANT**

- En transmettant une image H.264 par l'intermédiaire d'un réseau, l'image transmise risque parfois de ne pas être affichée selon les paramètres d'un serveur proxy ou d'un pare-feu. Dans ce cas, se référer à l'administrateur réseau.
- Lorsque deux ou davantage de cartes d'interface réseau sont installées dans l'ordinateur personnel utilisé, la ou les cartes d'interface réseau qui ne sont pas utilisées pour la réception des images doivent être invalidées lors de l'affichage des images en utilisant le port multidiffusion.

### [Affichage de vidéo d'observation directe sur le navigateur (mémoire tampon)]

Exécuter les paramètres pour afficher les images de caméra vidéo sur le logiciel de visionneuse.

- **Activé:** Des images sont provisoirement stockées sur l'ordinateur et sont affichées plus régulièrement.
- **Arrêt:** Les images sont affichées en temps réel et ne sont pas stockées sur l'ordinateur.
- **Réglage implicite :** Arrêt

### [Débit d'affichage initial sur le navigateur]

Configurer quel est le type des images qui sont initialement affichées sur la page "En direct".

**H.264:** Affiche initialement les images H.264 sur la page "En direct".

**JPEG:** Affiche initialement les images JPEG sur la page "En direct".

**Réglage implicite :** H.264

### Remarque

- Même lorsque "H.264" est sélectionné, si "Arrêt" est sélectionné pour "Transmission H.264", seules des images JPEG sont affichées.

---

<sup>\*1</sup> Il n'est pas possible de configurer ce paramétrage pour les deux H.264(1) et H.264(2) simultanément.

<sup>\*2</sup> Il est nécessaire de spécifier le numéro de port de transmission unique lorsque "Port de diffusion unique (MANUEL)" est sélectionné pour "Type de transmission".

<sup>\*3</sup> Il est nécessaire de spécifier le numéro d'adresse IP de transmission multiple lorsque "Multidiffusion" est sélectionné pour "Type de transmission".

## 11.4 Configurer les paramètres relatifs aux commandes de la caméra vidéo [Caméra vidéo]

Cliquer l'onglet [Caméra vidéo] de la page "Image/Son". (→page 51, page 53)  
Configurer les paramètres relatifs aux commandes de la caméra vidéo.

Paramètre	Valeur
Position d'origine	Arrêt
Retour automatique	Arrêt
Durée de retour automatique	1min.
Maintien d'image	<input type="radio"/> Activé <input checked="" type="radio"/> Arrêt
Image renversée	<input type="radio"/> Activé <input checked="" type="radio"/> Arrêt
Extra zoom optique	<input checked="" type="radio"/> Activé (Maxi. X90) <input type="radio"/> Arrêt (Maxi. X30)
Zoom numérique	<input type="radio"/> Activé (Maxi. X1080) <input checked="" type="radio"/> Arrêt
Nombre de zone de confidentialité	<input checked="" type="radio"/> 8 <input type="radio"/> 32
Zone de confidentialité	Gris
Affichage de position de caméra vidéo	Balay. Panor. · afc degré inclin/pourc. Zoom
Affichage de mode de commande	<input type="radio"/> Activé <input checked="" type="radio"/> Arrêt
Angle d'inclinaison	0°
Distance de mise au point	<input checked="" type="radio"/> Illimité <input type="radio"/> Limité (environ 1,5 m)
Réduction de double image	<input checked="" type="radio"/> Activé <input type="radio"/> Arrêt

### [Position d'origine]

Une position préréglée (→page 114) peut être paramétrée comme position d'origine.

Lorsqu'une position préréglée est paramétrée comme position d'origine, "H" sera affiché près du numéro de position préréglée.

- **Réglage implicite** : Arrêt

### Remarque

- Pour déplacer la caméra vidéo jusqu'à la position d'origine quand le courant d'alimentation de la caméra vidéo est rétabli, sélectionner "Position d'origine" pour "Retour automatique".

### [Retour automatique]

Lorsque la durée paramétrée pour "Durée de retour automatique" s'est écoulée après que des opérations de commande manuelle de la caméra vidéo ont été effectuées, la caméra vidéo sera automatiquement commutée dans le mode sélectionné.

- **Arrêt**: Le retour automatique n'est pas exécuté.
- **Position d'origine**: Lorsque la durée paramétrée s'est écoulée, la caméra vidéo ira se placer automatiquement sur la position d'origine.
- **Poursuite automatique**: Lorsque la durée paramétrée s'est écoulée, la caméra vidéo ira se placer sur la position d'origine et démarrera la fonction de poursuite automatique avancée. La caméra vidéo répétera ensuite cette action (déplacement jusqu'à la position d'origine et démarrage de la fonction de poursuite automatique).
- **Balayage panoramique automatique**: Lorsque la durée paramétrée s'est écoulée, la caméra vidéo démarrera la fonction de balayage panoramique automatique.

- **Séquence préregl.**: Lorsque la durée paramétrée s'est écoulée, la caméra vidéo démarrera l'affichage séquentiel.
- **Patrouille**: Lorsque la durée paramétrée s'est écoulée, la caméra vidéo démarrera une opération de patrouille.
- **Réglage implicite** : Arrêt

### Remarque

- Cette fonction est également utile pour paramétrer automatiquement la caméra vidéo dans un mode spécifique lorsque l'alimentation de la caméra vidéo est appliquée.
- La fonction de retour automatique est opérationnelle lorsque le menu de configuration est affiché.

### **[Durée de retour automatique]**

Sélectionner une durée d'attente (valeur de durée jusqu'à ce que la caméra vidéo démarre l'opération sélectionnée à la fin des opérations commandées manuellement) parmi les options suivantes.

10s/ 20s/ 30s/ 1min./ 2min./ 3min./ 5min./ 10min./ 20min./ 30min./ 60min.

- **Réglage implicite** : 1min.

### **[Maintien d'image]**

Sélectionner "Activé" ou "Arrêt" pour déterminer s'il faut conserver ou non l'image fixe sur l'écran (l'image qui est affichée le dernier moment qui précède le démarrage du mouvement de la caméra vidéo jusqu'à une position préreglée) jusqu'à ce que la caméra vidéo se soit déplacée jusqu'à la position préreglée.

- **Activé**: L'image fixe sera conservée sur l'écran jusqu'à ce que la caméra vidéo se soit déplacée jusqu'à la position préreglée.
- **Arrêt**: Les images provenant de la caméra vidéo seront affichées même lorsque la caméra vidéo opère son déplacement jusqu'à la position préreglée.
- **Réglage implicite** : Arrêt

### **[Image renversée]**

Sélectionner "Activé" ou "Arrêt" pour déterminer s'il faut authentifier ou non l'hôte.

- **Activé**: L'image est retournée à l'envers.
- **Arrêt**: L'image n'est pas retournée à l'envers.
- **Réglage implicite** : Arrêt

### **IMPORTANT**

- Employer seulement la fonction de mise à l'envers de l'image pour vérifier l'image avant d'installer la caméra vidéo. Commuter cette fonction sur "Arrêt" après l'installation de la caméra vidéo.

### **[Extra zoom optique]**

Sélectionner le paramétrage extra zoom optique parmi les options suivantes.

- **Activé (Maxi. X90)**: Les images peuvent être agrandies avec un zoom optique (1 fois - 30 fois) et le zoom extra optique (facteurs de zoom supérieurs, jusqu'à 90 fois).
- **Arrêt (Maxi. X30)**: N'utilise pas l'extra zoom optique.
- **Réglage implicite** : Activé (Maxi. X90)

### **À propos de Extra zoom optique**

Parmi le secteur de capture d'image d'approximativement 2,07 mégapixel du capteur d'image MOS, la partie centrale d'approximativement 0,23 mégapixel est extraite pour la prise de vues. Cela permet une prise de vues avec un effet de zooming plus élevé. Quand la taille de l'image d'importation de d'image of 640x360 ou inférieure est appliquée, le facteur de zoom peut être réglé jusqu'à 90 fois.

### **[Zoom numérique]**

Sélectionner le paramétrage de zoom numérique parmi les options suivantes.



- **Activé (Maxi. X1080):** Les images peuvent être agrandies avec le zoom optique (1 fois - 30 fois), l'extra zoom optique (jusqu'à 90 fois) et le zoom électronique (facteurs de zoom supérieurs, jusqu'à 1080 fois).
- **Arrêt:** N'utilise pas le zoom numérique.
- **Réglage implicite :** Arrêt

### Remarque

- Lorsque "Activé (Maxi. X1080)" est sélectionné, le zooming numérique s'arrête lorsque le facteur de zoom atteint 90 fois.
- Lorsque le facteur de zoom est de 90 fois ou supérieur, le paramétrage des positions pré-réglées ne sera pas disponible.

### **[Nombre de zone de confidentialité]**

Sélectionner le nombre de zones de confidentialité qui peuvent être configurées parmi les options suivantes.

- **8:** Il est possible de configurer jusqu'à 8 zones de confidentialité.
- **32:** Il est possible de configurer jusqu'à 32 zones de confidentialité.
- **Réglage implicite :** 8

### Remarque

- Un nombre maximum de 8 zones de confidentialité peuvent être affichées sur 1 écran simultanément.

### **[Zone de confidentialité]**

Sélectionner le type d'affichage de la zone de confidentialité parmi les options suivantes.

- **Gris:** Les zones de confidentialité seront affichées en gris.
- **Mosaïque:** Les zones de confidentialité seront affichées avec un effet mosaïque.
- **Arrêt:** N'affiche pas les zones de confidentialité.
- **Réglage implicite :** Gris

### **[Affichage de position de caméra vidéo]**

En actionnant la caméra vidéo manuellement, il est possible de sélectionner quelle information doit être affichée dans l'image parmi les options suivantes.

- **Arrêt:** Aucune information n'est affichée sur l'image.
- **Balay. Panor. afc degré inclin/pourc. Zoom:** Le degré de balayage panoramique ou de réglage d'inclinaison/ de facteur de zoom est affiché.
- **Affichage directionnel:** L'affichage directionnel est affiché.
- **Réglage implicite :** Balay. Panor. afc degré inclin/pourc. Zoom

### Remarque

- Lorsque "Balay. Panor. afc degré inclin/pourc. Zoom" est sélectionné, l'affichage de balayage panoramique ou de réglage d'inclinaison/rapport de zoom est affiché à la position spécifiée dans "Affichage sur écran" à l'onglet [Base]. (→page 59)
- Lorsque "Affichage directionnel" est sélectionné, l'affichage directionnel est affiché à la position spécifiée dans "Affichage sur écran" à l'onglet [Base]. (→page 59)
- Quand "Affichage directionnel" est sélectionné, configurer l'orientation vers le Nord dans "Paramétrage d'orientation vers le Nord" de "Programme de direction". (→page 127)

### **[Affichage de mode de commande]**

Quand la caméra vidéo fonctionne automatiquement, le mode de fonctionnement est affiché.

- **Activé:** Affiche le mode de fonctionnement.
- **Arrêt:** N'affiche pas le mode de fonctionnement.
- **Réglage implicite :** Arrêt

Mode de fonctionnement	Affichage
La caméra vidéo est initialisée.	INITIAL
La caméra vidéo opère un balayage panoramique automatique.	AUTO PAN
La caméra vidéo attend pour démarrer la poursuite automatique.	AUTO TRACK WAITING
La caméra vidéo opère un balayage panoramique automatique.	AUTO TRACKING
La caméra vidéo opère une patrouille.	PATROL
La caméra vidéo se déplace dans les séquences de pré-réglage.	PRESET SEQ

### [Angle d'inclinaison]

Sélectionner le degré maximum pour l'inclinaison parmi les options suivantes. (Niveau = 0°)

**SW598** :

10° / 5° / 3° / 0° / -3° / -5° / -10° / -15°

**SC588** :

10° / 5° / 3° / 0° / -3° / -5° / -10° / -15° / -20° / -25°

**Réglage implicite** : 0°

### Remarque

**SW598** :

- Si "0°", "-3°", "-5°", "-10°" ou "-15°" est sélectionné, quand la caméra vidéo atteint le plan horizontal ou va plus loin, le secteur de l'image bloquée par le boîtier de caméra vidéo augmente. Le secteur bloqué peut être approximativement divisé en deux en sélectionnant "-15°" pour "Angle d'inclinaison".

### [Distance de mise au point]

Quand un sujet est filmé au travers d'une surface en verre ou quand un objet autre qu'un sujet est proche de la caméra vidéo pendant qu'elle filme, il peut s'avérer difficile de faire la mise au point sur le sujet. Dans ce cas, la distance de mise au point minimum risque d'être limitée.

- **Illimité**: Ne pas limiter la distance de mise au point minimum.
- **Limité (environ 1,5 m)**: La distance de mise au point minimum est limitée de telle sorte que la mise au point sur les objets situés à moins d'environ 1,5 m (4,9 ft) de la caméra vidéo n'est pas faite.
- **Réglage implicite** : Illimité

### [Réduction de double image] **SW598**

Lorsque des sujets sont filmés horizontalement, la lumière pénétrant dans l'objectif peut être limitée afin de rendre les images plus nettes.

- **Activé**: Limite la lumière pénétrant dans l'objectif.
- **Arrêt**: Ne limite pas la lumière pénétrant dans l'objectif.
- **Réglage implicite** : Activé

## 11.5 Configurer les paramètres relatifs aux images et aux positions prérégées [Image/Position]

Cliquer l'onglet [Image/Position] de la page "Image/Son". (→page 51, page 53)

Lorsque le bouton [Configuration>>] est cliqué pour chacune des rubriques, les paramètres détaillés seront affichés dans une nouvelle fenêtre. Les paramètres détaillés peuvent être configurés tout en contrôlant les images à l'onglet [Image/Position].

Les paramètres relatifs au réglage d'image, aux positions prérégées, au balayage panoramique automatique, à la fonction de patrouille, à la poursuite automatique, à la direction, à la zone de confidentialité et à VIQS peuvent être configurés dans cette section.

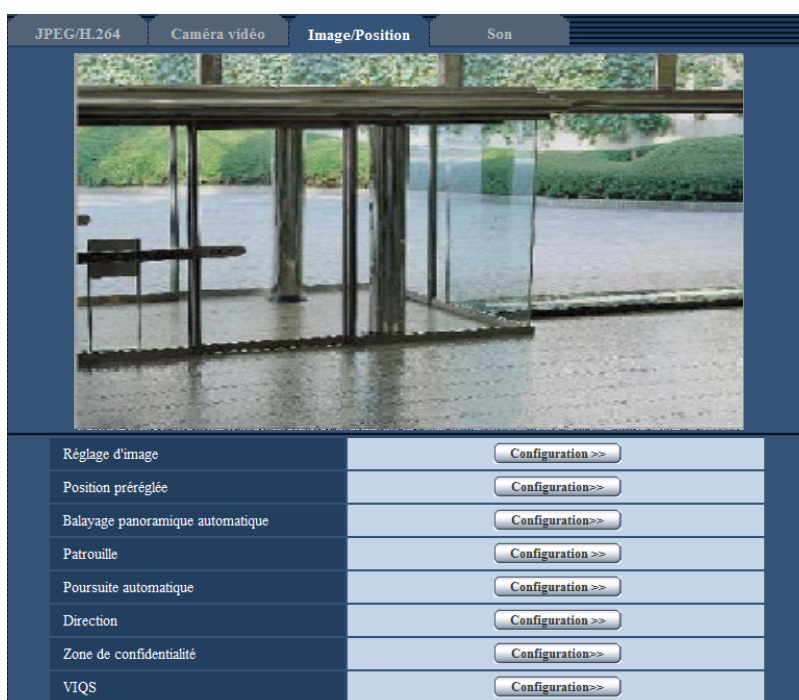

### [Réglage d'image]

Cliquer le bouton [Configuration>>] pour afficher le menu de configuration qui permet de configurer les paramètres relatifs à la qualité d'image. Le menu de configuration sera affiché dans une nouvelle fenêtre ouverte. (→page 104)

### [Position prérégée]

Cliquer sur le bouton [Configuration>>] pour afficher le menu de configuration qui permet de configurer les paramètres relatifs aux positions prérégées. Le menu de configuration sera affiché dans une nouvelle fenêtre ouverte. (→page 114)

### [Balayage panoramique automatique]

Cliquer sur le bouton [Configuration>>] pour afficher le menu de configuration qui permet de configurer les paramètres relatifs à la fonction de balayage panoramique automatique. Le menu de configuration sera affiché dans une nouvelle fenêtre ouverte. (→page 118)

### **[Patrouille]**

Cliquer sur le bouton [Configuration>>] pour afficher le menu de configuration qui permet de configurer les paramètres relatifs à la fonction de patrouille. Le menu de configuration sera affiché dans une nouvelle fenêtre ouverte. (→page 120)

### **[Poursuite automatique]**

Cliquer sur le bouton [Configuration>>] pour afficher le menu de configuration qui permet de configurer les paramètres relatifs à la fonction de balayage panoramique automatique. Le menu de configuration sera affiché dans une nouvelle fenêtre ouverte. (→page 121)

### **[Direction]**

Cliquer sur le bouton [Configuration>>] pour afficher le menu de configuration qui permet de configurer les paramètres relatifs à la fonction de direction. Le menu de configuration sera affiché dans une nouvelle fenêtre ouverte (→page 127). Le bouton [Configuration>>] est seulement disponible quand [Affichage de position de caméra vidéo] est paramétré sur [Affichage directionnel].

### **[Zone de confidentialité]**

Cliquer le bouton [Configuration>>] pour afficher le menu de configuration qui permet de configurer les paramètres relatifs à la zone de confidentialité. Le menu de configuration sera affiché. (→page 128)

### **[VIQS]**

Cliquer le bouton [Configuration>>] pour afficher le menu de configuration qui permet de configurer les paramètres relatifs à VIQS. (→page 131)

VIQS est l'abréviation de Qualité variable d'image dans le secteur spécifié et est une caractéristique qui vous permet de rehausser la qualité d'image des changer des secteurs spécifiés dans les images.

## **11.5.1 Configurer les paramètres relatifs à la qualité d'image (menu de configuration “Réglage d'image”)**

Cliquer sur le bouton [Configuration>>] de “Réglage d'image” à l'onglet [Image/Position] de la page “Image/Son”. (→page 103)

Les paramètres relatifs à la qualité d'image peuvent être configurés avec le menu de configuration affiché dans une nouvelle fenêtre affichée. Lorsque les valeurs ont changé, les valeurs changées seront immédiatement mises en vigueur et appliquées à l'image actuellement affichée à l'onglet [Image/Position].

\*Toutes les modifications sont immédiatement mises à jour

Réglage d'image	
Super Dynamique(SD)	<input type="radio"/> Activé <input checked="" type="radio"/> Arrêt
Visage SD	<input type="radio"/> Activé <input checked="" type="radio"/> Arrêt
Extension noire adaptative	<input type="radio"/> Activé <input checked="" type="radio"/> Arrêt
Compensation de contre-jour (BLC)	<input type="radio"/> Activé <input checked="" type="radio"/> Arrêt
Secteur de masque	<input type="button" value="Démarrage"/> <input type="button" value="Fin"/> <input type="button" value="Réinit."/>
Mode de commande d'éclairage	Scène extérieure <input type="button" value="v"/>
Contrôle automatique de gain	Activé(Élevée) <input type="button" value="v"/>
Vitesse d'obturation lente	Arrêt(1/30s) <input type="button" value="v"/>
Jour et nuit (IR)	Automatique 1 (normal) <input type="button" value="v"/>
Niveau	<input checked="" type="radio"/> Élv. <input type="radio"/> Fbl.
Temps de temporisation	10s <input type="button" value="v"/>
Balance des blancs	ATW1 <input type="button" value="v"/> <input type="button" value="Valider"/>
Gain du rouge	<input type="button" value="-"/> <input type="button" value="128"/> <input type="button" value="Réinit."/> <input type="button" value="128"/> <input type="button" value="+"/> <input type="button" value="v"/>
Gain du bleu	<input type="button" value="-"/> <input type="button" value="128"/> <input type="button" value="Réinit."/> <input type="button" value="128"/> <input type="button" value="+"/> <input type="button" value="v"/>
DNR	<input checked="" type="radio"/> Élv. <input type="radio"/> Fbl.
Stabilisateur	<input type="radio"/> Activé <input checked="" type="radio"/> Arrêt
Niveau de gain de chrominance	<input type="button" value="-"/> <input type="button" value="128"/> <input type="button" value="Réinit."/> <input type="button" value="128"/> <input type="button" value="+"/> <input type="button" value="v"/>
Niveau d'ouverture	<input type="button" value="-"/> <input type="button" value="15"/> <input type="button" value="Réinit."/> <input type="button" value="15"/> <input type="button" value="+"/> <input type="button" value="v"/>
Niveau de tension constante de signal	<input type="button" value="-"/> <input type="button" value="128"/> <input type="button" value="Réinit."/> <input type="button" value="128"/> <input type="button" value="+"/> <input type="button" value="v"/>
Compensation de voile	<input type="radio"/> Activé <input checked="" type="radio"/> Arrêt
Niveau	<input type="button" value="-"/> <input type="button" value="64"/> <input type="button" value="Réinit."/> <input type="button" value="64"/> <input type="button" value="+"/> <input type="button" value="v"/>

### [Super Dynamique(SD)]

Sélectionner “Activé” ou “Arrêt” pour déterminer s’il faut utiliser ou non activer la fonction super dynamique. Se référer à la description “Fonction super dynamique” au sujet de la fonction Super Dynamique.

- **Activé:** La fonction Super Dynamique sera active.
- **Arrêt:** La fonction Super Dynamique ne sera pas active.
- **Réglage implicite :** Arrêt

#### Remarque

- Quand les phénomènes suivants sont constatés en raison des conditions d’éclairage, sélectionner “Arrêt” pour “Super Dynamique(SD)”.
  - Quand un scintillement se produit ou qu’un changement de couleur a lieu sur l’écran
  - Quand du bruit apparaît dans le secteur le plus lumineux sur l’écran.
- Ce réglage est disponible quand “Scène extérieure” ou “Scène intérieure” est sélectionné pour “Mode de commande d’éclairage”.

### Fonction Super Dynamique

Quand il se produit d’importantes variations de luminosité entre les secteurs clairs et sombres de l’emplacement d’observation, la caméra vidéo règle l’objectif en fonction des secteurs les plus lumineux. Ceci provoque une perte de détails dans les zones sombres. À l’inverse, un réglage de luminosité de l’objectif pour les zones sombres fait que les zones claires sont délavées.

La fonction Super dynamique réalise une combinaison numérique d’une image qui est configurée pour obtenir une vue nette des zones claires avec une image qui est configurée pour une vue nette des zones plus sombres, ce qui crée une image finale préservant les détails dans son ensemble.

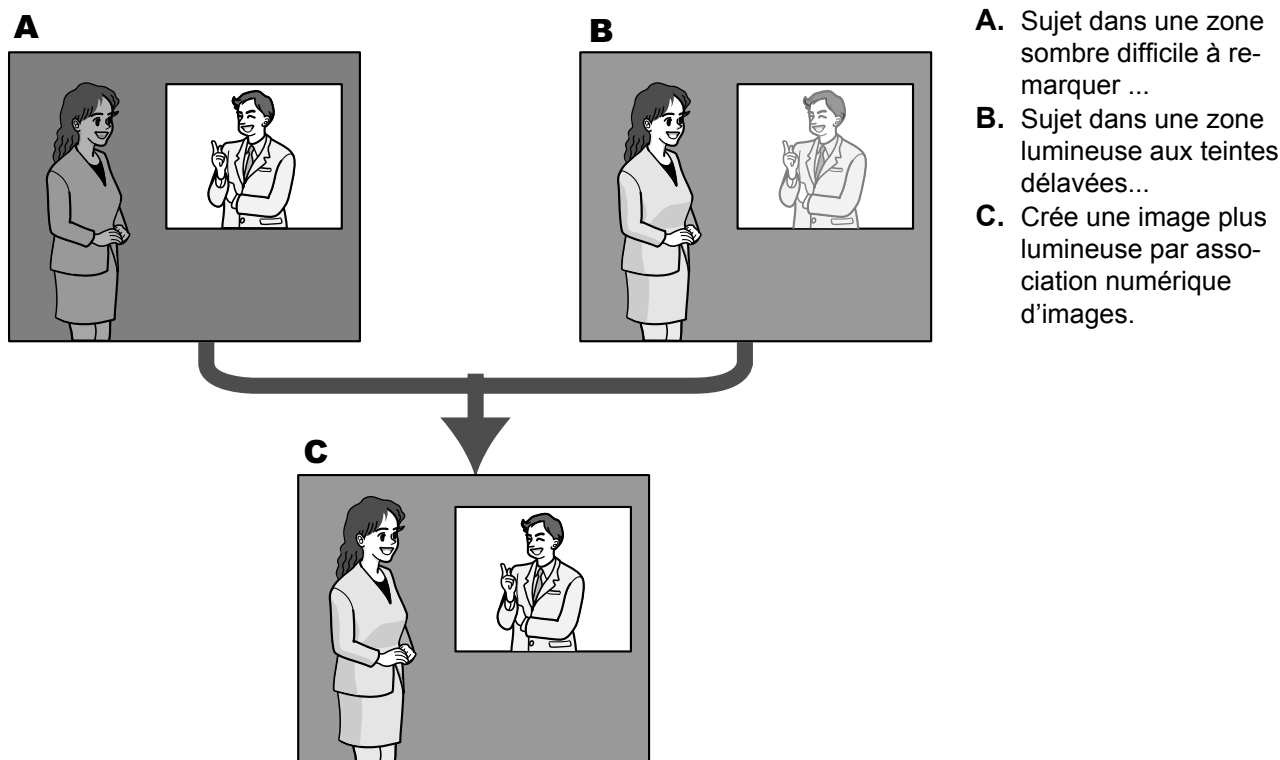

### [Visage SD]

Avec le paramétrage “Visage SD”, si le visage d’une personne est foncée et difficile à observer, en combinant la détection de visage et les fonctions Super dynamique, le secteur avec le visage dans l’image peut être corrigé pour devenir plus lumineux et plus facile à voir.

Sélectionner “Activé” ou “Arrêt” pour déterminer s’il faut agir ou non avec la fonction super dynamique.

- **Activé:** La commande interactive avec la détection de visage est activée.
- **Arrêt:** La commande interactive avec la détection de visage est inactivée.
- **Réglage implicite :** Arrêt

### Remarque

- Lorsque “Arrêt” est sélectionné pour “Super Dynamique(SD)”, la commande interactive avec la détection de visage n’est pas disponible.

### **[Extension noire adaptative]**

Sélectionner “Activé” ou “Arrêt” pour déterminer s’il faut activer ou non la fonction de compensation de zone d’ombre. La fonction de compensation de zone d’ombre permet de rendre des parties d’images lumineuses plus sombres grâce à un processus de traitement d’image numérique.

- **Activé:** Active la fonction de compensation de zone d’ombre.
- **Arrêt:** Désactive la fonction de compensation de zone d’ombre.
- **Réglage implicite :** Arrêt

### **IMPORTANT**

- Quand “Activé” est sélectionné pour “Extension noire adaptative”, le bruit dans les parties plus sombres risque d’être accentué, et les parties autour des bordures entre les parties plus sombres et les parties plus lumineuses risquent de devenir plus sombres ou plus lumineuses que les autres parties plus sombres ou plus lumineuses.

### **[Compensation de contre-jour(BLC)]**

Sélectionner “Activé” ou “Arrêt” pour déterminer s’il faut activer ou non activer la fonction de compensation de d’éclairage à contre-jour (BLC). Quand “Activé” est sélectionné pour le paramètre “Super Dynamique(SD)”, ce paramétrage n’est pas disponible.

La fonction de compensation de d’éclairage à contre-jour permet de compenser l’éclairage de contre-jour en paramétrant les secteurs de masque des parties plus lumineuses des images plus lumineuses.

- **Activé:** Les secteurs de masque seront automatiquement paramétrés.
- **Arrêt:** Les secteurs de masque ne seront pas automatiquement paramétrés. Il est nécessaire de les paramétrer manuellement.
- **Réglage implicite :** Arrêt

### **[Secteur de masque]**

Quand “Arrêt” est sélectionné pour le paramètre “Super Dynamique(SD)” et “Compensation de contre-jour(BLC)”, il est possible de compenser l’éclairage de contre-jour en masquant les zones plus lumineuses.

Se référer à la page 111 pour obtenir de plus amples informations sur la façon de paramétrer le secteur de masque.

### **[Mode de commande d’éclairage]**

Sélectionner le mode de contrôle de lumière.

- **Scène extérieure:** En fonction du niveau de luminosité (l’éclairage), le diaphragme sera automatiquement contrôlé en même temps que le réglage de vitesse d’obturation pour ajuster la lumière. Sélectionner ce paramètre pour filmer des sujets fortement éclairés comme à l’extérieur, etc. Il est à noter que si le sujet photographique se trouve sous un éclairage fluorescent, un scintillement risque de se produire.

## 11 Configurer les paramètres relatifs aux images et au son [Image/Son]

---

- **Scène intérieure (50 Hz) / Scène intérieure (60 Hz):** La vitesse d'obturation sera automatiquement ajustée pour empêcher un scintillement de se produire sous un éclairage fluorescent. Sélectionner 50 Hz ou 60 Hz correspondant à l'emplacement où la caméra vidéo est en service.
- **Obturbateur fixe:** La valeur sélectionnée sera paramétrée comme vitesse d'obturation fixe.  
1/30 fixe, 3/100 fixe, 3/120 fixe, 2/100 fixe, 2/120 fixe, 1/100 fixe, 1/120 fixe, 1/250 fixe, 1/500 fixe, 1/1000 fixe, 1/2000 fixe, 1/4000 fixe, 1/10000 fixe
- **Réglage implicite :** Scène extérieure

### Remarque

- Quand une vitesse d'obturation plus rapide est sélectionnée (jusqu'à 1/10000), il est possible de filmer un sujet à mouvement rapide avec moins de flou.
- Quand une vitesse d'obturation rapide est sélectionnée, la sensibilité diminue.
- Quand "Activé" est sélectionné pour le paramètre "Super Dynamique(SD)", "Obturbateur fixe" paramétrage n'est pas disponible. Pour configurer le paramètre "Obturbateur fixe", paramétrer "Super Dynamique(SD)" sur "Arrêt".

### [Contrôle automatique de gain]

Sélectionner la méthode de réglage de gain parmi les options suivantes.

- **Activé(Élevée)/ Activé(Moyen)/ Activé(Faible):** Lorsque la luminosité du sujet est plus sombre, une augmentation du gain se produira automatiquement et l'écran sera plus lumineux. "Élv.", "Moyen" et "Fbl." sont les indications de niveau du gain.
- **Arrêt:** Les images seront capturées avec un niveau de gain fixe.
- **Réglage implicite :** Activé(Élevée)

### [Vitesse d'obturation lente]

Le rehaussement de la sensibilité électronique (accroissement de la sensibilité) peut être exécuté en ajustant la durée de stockage du capteur.

Les paramètres suivants sont disponibles pour la durée d'enregistrement.

Arrêt(1/30s), Maxi. 2/30s, Maxi. 4/30s, Maxi. 6/30s, Maxi. 10/30s, Maxi. 16/30s

- **Réglage implicite :** Arrêt(1/30s)

### **IMPORTANT**

- Quand "Activé" est sélectionné pour "Vitesse d'obturation lente", le débit d'image risque d'être inférieur. Du bruit ou des points blancs (tacheture) risquent d'apparaître.

### Remarque

- Par exemple, lorsque "Maxi. 16/30s" est sélectionné, la sensibilité sera automatiquement augmentée jusqu'à 16 fois.
- Quand "Arrêt" est sélectionné pour le paramètre "Contrôle automatique de gain", ce paramétrage n'est pas disponible.

### [Jour et nuit (IR)]

Sélectionner par commutation entre le mode couleur et le mode noir et blanc parmi les options suivantes.

- **Arrêt:** Le mode couleur est sélectionné.
- **Activé:** Le mode monochromatique est sélectionné.
- **Automatique 1 (normal):** La caméra vidéo se commute automatiquement entre le mode couleur et le mode noir et blanc en fonction de la luminosité de l'image (la luminance). Le mode monochromatique est sélectionné automatiquement lorsque les conditions d'éclairage sont faibles tandis que le mode couleur est automatiquement sélectionné quand l'éclairage est lumineux.
- **Automatique 2 (lumière infrarouge):** Approprié sous une source d'éclairage proche de la lumière à rayons infrarouges de nuit.
- **Automatique 3 (Super compensation de chromie (SCC)):** Approprié pour maintenir le mode de couleur même sous des conditions d'éclairage plus sombre. Le mode de couleur sera maintenu par la fonction de



Super compensation de chromie (SCC) même sous un éclairage qui est inférieur à Automatique 1 (normal).

- **Réglage implicite :** Automatique 1 (normal)

### **Remarque**

- Le bruit de fonctionnement risque d'être entendu au moment du changement en mode noir et blanc, toutefois, cela n'indique aucun défaut de fonctionnement.
- Étant donné que la technologie de compensation de couleur est utilisée pour Automatique 3 (Super compensation de chromie (SCC)), certaines couleurs peuvent sembler différentes des sujets filmés réels selon les conditions d'éclairage.

### **[Niveau]**

Sélectionner le niveau de seuil (la luminosité) de commutation entre le mode couleur et le mode noir et blanc. Les descriptions au sujet des niveaux de seuil suivants d'éclairage sont indiquées quand "Arrêt" est sélectionné pour "Super Dynamique(SD)".

**Quand "Jour et nuit (IR)" est réglé sur "Automatique 1 (normal)" ou "Automatique 2 (lumière infrarouge)"**

- **Élv.:** Commute les images du mode couleur au mode monochromatique lorsque la luminosité ambiante (l'éclairage) de la caméra vidéo est approximativement de 6 lx ou moins.
- **Fbl.:** Commute les images du mode couleur au mode monochromatique lorsque la luminosité ambiante (l'éclairage) de la caméra vidéo est approximativement de 2 lx ou moins.

**Quand "Jour et nuit (IR)" est réglé sur "Automatique 3 (Super compensation de chromie (SCC))"**

- **Élv.:** Poursuit le mode couleur en activant la fonction de super compensation de chromie lorsque la luminosité ambiante (l'éclairage) de la caméra vidéo est approximativement égale à 6 lx ou inférieure. Quand la température de couleur du sujet photographique devient approximativement 3 500 K ou est inférieure, le mode de couleur sera commuté en mode noir et blanc.
- **Fbl.:** Poursuit le mode couleur en activant la fonction de super compensation de chromie lorsque la luminosité ambiante (l'éclairage) de la caméra vidéo est approximativement égale à 2 lx ou inférieure. Quand la température de couleur du sujet photographique devient approximativement 3 500 K ou est inférieure, le mode de couleur sera commuté en mode noir et blanc.
- **Réglage implicite :** Élv.

### **[Temps de temporisation]**

Sélectionner une durée d'attente par commutation entre le mode couleur et le mode noir et blanc parmi les options suivantes.

2s/ 10s/ 30s/ 1min.

- **Réglage implicite :** 10s

### **[Balance des blancs]**

Sélectionner la méthode de réglage de balance des blancs parmi les options suivantes.

La teinte blanche peut être ajustée avec "Gain du rouge" et "Gain du bleu".

- **ATW1:** Sélectionne le mode de réglage d'analyse automatique de balance des blancs. La caméra vidéo vérifiera constamment la température de couleur de la source d'éclairage et ajustera automatiquement la balance des blancs. La gamme de température de couleur ajustable est approximativement de 2 700 K à 6 000 K.
- **ATW2:** Sélectionne le mode d'analyse automatique de balance des blancs sous lampe au sodium. La caméra vidéo ajustera automatiquement la balance des blancs sous un éclairage à lampe au sodium. La gamme de température de couleur ajustable est approximativement de 2 000 K à 6 000 K.
- **AWC:** Sélectionne le mode de contrôle automatique de balance des blancs. Ce réglage est approprié pour un emplacement où la source d'éclairage est stable. La gamme de température de couleur ajustable est approximativement de 2 000 K à 10 000 K.
- **Réglage implicite :** ATW1

### Remarque

- La couleur risque de ne pas être reproduite fidèlement dans les conditions suivantes. Sélectionner “AWC” dans ces divers cas.
  - Quand le sujet filmé est principalement constitué d’une couleur foncée
  - Quand le ciel bleu ou le coucher du soleil est filmé
  - Quand le sujet filmé possède une luminance trop faible
- Après avoir sélectionné “AWC”, cliquer le bouton [Valider].

### **[Gain du rouge]**

Ajuste la couleur rouge des images.

Lorsque le curseur est déplacé dans la direction “+”, la couleur rouge deviendra plus intense. Lorsque le curseur est déplacé dans la direction “-”, la couleur rouge sera moins intense. Cliquer sur le bouton [Réinit.] pour réinitialiser le paramétrage sur sa valeur de réglage implicite.

- **Réglage implicite** : 128

### **[Gain du bleu]**

Ajuste la couleur bleu des images.

Lorsque le curseur est déplacé dans la direction “+”, la couleur bleue deviendra plus intense. Lorsque le curseur est déplacé dans la direction “-”, la couleur bleue sera moins intense. Cliquer sur le bouton [Réinit.] pour réinitialiser le paramétrage sur sa valeur de réglage implicite.

- **Réglage implicite** : 128

### **[DNR]**

La fonction de réduction de bruit est permet de réduire automatiquement le bruit sous des conditions d’insuffisance d’éclairage. Sélectionner un niveau d’effet “Élv.” ou “Fbl.” pour exécuter la réduction numérique de bruit.

- **Élv.**: Un DNR élevé, augmente la rémanence d’image
- **Fbl.**: DNR faible, réduit la rémanence d’image
- **Réglage implicite** : Élv.

### **[Stabilisateur]**

Sélectionner “Activé” ou “Arrêt” pour déterminer s’il faut activer ou non le stabilisateur d’image.

- **Réglage implicite** : Arrêt

### **IMPORTANT**

- Lorsque “Activé” est sélectionné pour le stabilisateur d’image, le champ angulaire de vision sera plus étroit tandis que la résolution d’image sera moins précise. Lorsque “Activé” est sélectionné, vérifier le champ angulaire de vision et la résolution d’image à l’emplacement d’installation de la caméra vidéo. La fonction de stabilisateur d’image risque de ne pas fonctionner pour les sujets photographiques suivants :
  - Sujet dans la pénombre
  - Sujet photographique à faible contraste (un mur blanc par exemple)
  - Tremblement d’image à cycle court comme dans le cas de vibrations mécaniques
  - Tremblement d’image de grande amplitude
- La stabilisation d’image risque parfois de ne pas fonctionner correctement dans les cas suivants.
  - Quand un paramètre autre que “Arrêt(1/30s)” est sélectionné pour “Vitesse d’obturation lente”
- Si “Activé” est sélectionné pour le stabilisateur d’image, selon le sujet étant visionné, les images peuvent présenter un léger tremblement en raison de détections erronées même lorsque le sujet est fixe.

### **[Niveau de gain de chrominance]**

Ajuste le niveau de chrominance (la densité de la couleur).

Lorsque le curseur est déplacé dans la direction "+", les couleurs deviendront plus intenses. Lorsque le curseur est déplacé dans la direction "-", les couleurs seront moins intenses. Cliquer sur le bouton [Réinit.] pour réinitialiser le paramétrage sur sa valeur de réglage implicite.

- **Réglage implicite** : 128

### [Niveau d'ouverture]

Ajuste le niveau d'ouverture (compensation de synopsis).

Les images seront plus nettes lorsque le curseur sera déplacé dans la direction "+" et seront plus enveloppées lorsque le curseur sera déplacé dans la direction "-". Cliquer sur le bouton [Réinit.] pour réinitialiser le paramétrage sur sa valeur de réglage implicite.

- **Réglage implicite** : 15

### [Niveau de tension constante de signal]

Ajuster le niveau du noir des images en déplaçant le curseur.

Lorsque le curseur est déplacé dans la direction "+", les images sont plus lumineuses. Lorsque le curseur est déplacé dans la direction "-", les images seront plus sombres. Cliquer sur le bouton [Réinit.] pour réinitialiser le paramétrage sur sa valeur de réglage implicite.

- **Réglage implicite** : 128

### [Compensation de voile]

Sélectionner "Activé" ou "Arrêt" pour déterminer s'il faut activer ou non la fonction de compensation de voile. Quand "Activé" est sélectionné pour le paramètre "Super Dynamique(SD)" ou "Extension noire adaptative", de paramétrage n'est pas disponible.

La fonction de compensation de voile peut faire que les images sombres qui ont été affectées par le brouillard ou par toutes autres conditions soient plus lumineuses en utilisant le traitement d'image numérique.

- **Activé**: Active la fonction de compensation de voile.
- **Arrêt**: Arrête la fonction de compensation de voile.
- **Réglage implicite** : Arrêt

### [Niveau]

Ajuste le niveau de compensation de voile.

Le niveau de compensation de voile augmentera lorsque le curseur sera déplacé dans la direction "+" et diminuera lorsque le curseur sera déplacé dans la direction "-". Cliquer sur le bouton [Réinit.] pour réinitialiser sur leurs valeurs de réglage par défaut.

**Réglage implicite** : 64

### Bouton [Fermer]

Cliquer ce bouton pour fermer le menu de configuration "Réglage d'image".

## 11.5.2 Paramètre les secteurs de masquage

Quand "Arrêt" est sélectionné pour le paramètre "Super Dynamique(SD)" et "Compensation de contre-jour(BLC)", il est possible de compenser l'éclairage de contre-jour en masquant les zones plus lumineuses.

## 11 Configurer les paramètres relatifs aux images et au son [Image/Son]

1. Faire apparaître le menu de configuration "Réglage d'image". (→page 103)

\*Toutes les modifications sont immédiatement mises à jour

Réglage d'image

Super Dynamique(SD)	<input type="radio"/> Activé <input checked="" type="radio"/> Arrêt
Visage SD	<input type="radio"/> Activé <input checked="" type="radio"/> Arrêt
Extension noire adaptative	<input type="radio"/> Activé <input checked="" type="radio"/> Arrêt
Compensation de contre-jour (BLC)	<input type="radio"/> Activé <input checked="" type="radio"/> Arrêt
Secteur de masque	<input type="button" value="Démarrage"/> <input type="button" value="Fin"/> <input type="button" value="Réinit."/>
Mode de commande d'éclairage	Scène extérieure <input type="button" value="v"/>
Contrôle automatique de gain	Activé(Élevée) <input type="button" value="v"/>
Vitesse d'obturation lente	Arrêt(1/30s) <input type="button" value="v"/>
Jour et nuit (IR)	Automatique 1 (normal) <input type="button" value="v"/>
Niveau	<input checked="" type="radio"/> Élv. <input type="radio"/> Fbl.
Temps de temporisation	10s <input type="button" value="v"/>
Balance des blancs	ATW1 <input type="button" value="v"/> <input type="button" value="Valider"/>
Gain du rouge	<input type="button" value="-"/> <input type="button" value="128"/> <input type="button" value="Réinit."/> <input type="button" value="128"/> <input type="button" value="+"/> <input type="button" value="v"/>
Gain du bleu	<input type="button" value="-"/> <input type="button" value="128"/> <input type="button" value="Réinit."/> <input type="button" value="128"/> <input type="button" value="+"/> <input type="button" value="v"/>
DNR	<input checked="" type="radio"/> Élv. <input type="radio"/> Fbl.
Stabilisateur	<input type="radio"/> Activé <input checked="" type="radio"/> Arrêt
Niveau de gain de chrominance	<input type="button" value="-"/> <input type="button" value="128"/> <input type="button" value="Réinit."/> <input type="button" value="128"/> <input type="button" value="+"/> <input type="button" value="v"/>
Niveau d'ouverture	<input type="button" value="-"/> <input type="button" value="15"/> <input type="button" value="Réinit."/> <input type="button" value="15"/> <input type="button" value="+"/> <input type="button" value="v"/>
Niveau de tension constante de signal	<input type="button" value="-"/> <input type="button" value="128"/> <input type="button" value="Réinit."/> <input type="button" value="128"/> <input type="button" value="+"/> <input type="button" value="v"/>
Compensation de voile	<input type="radio"/> Activé <input checked="" type="radio"/> Arrêt
Niveau	<input type="button" value="-"/> <input type="button" value="64"/> <input type="button" value="Réinit."/> <input type="button" value="64"/> <input type="button" value="+"/> <input type="button" value="v"/>

2. Cliquer le bouton [Démarrage] de "Secteur de masque".  
→ Les bordures apparaîtront et l'image affichée à l'onglet [Image/Position] sera divisée en 48 parties (6x8).

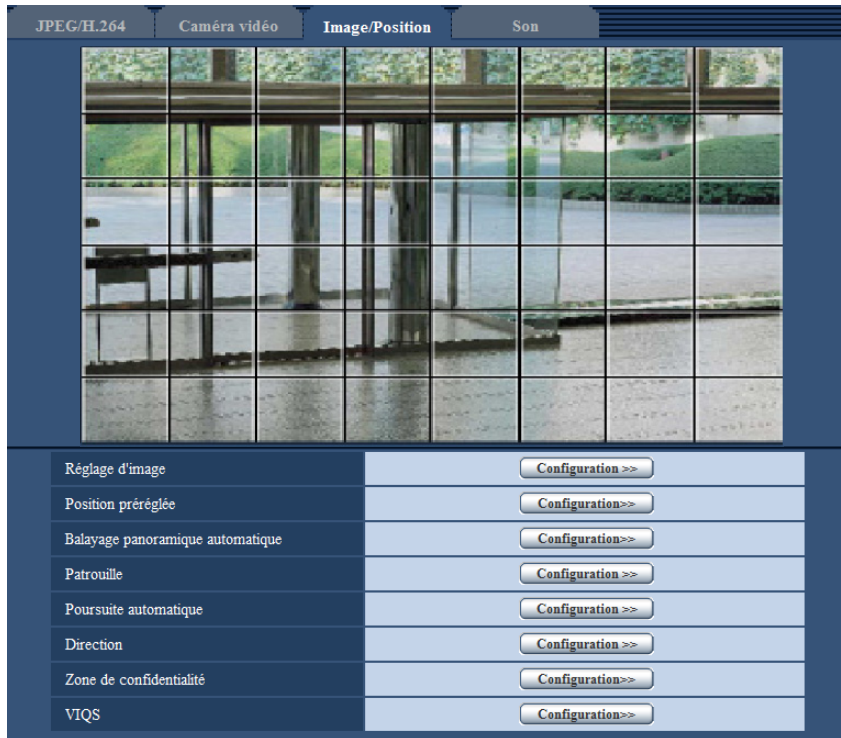

## 11 Configurer les paramètres relatifs aux images et au son [Image/Son]

### 3. Cliquer les zones divisées à masquer.

→ Les zones qui clignotent seront masquées et deviendront blanches. Cliquer la zone encore une fois pour annuler le masquage.

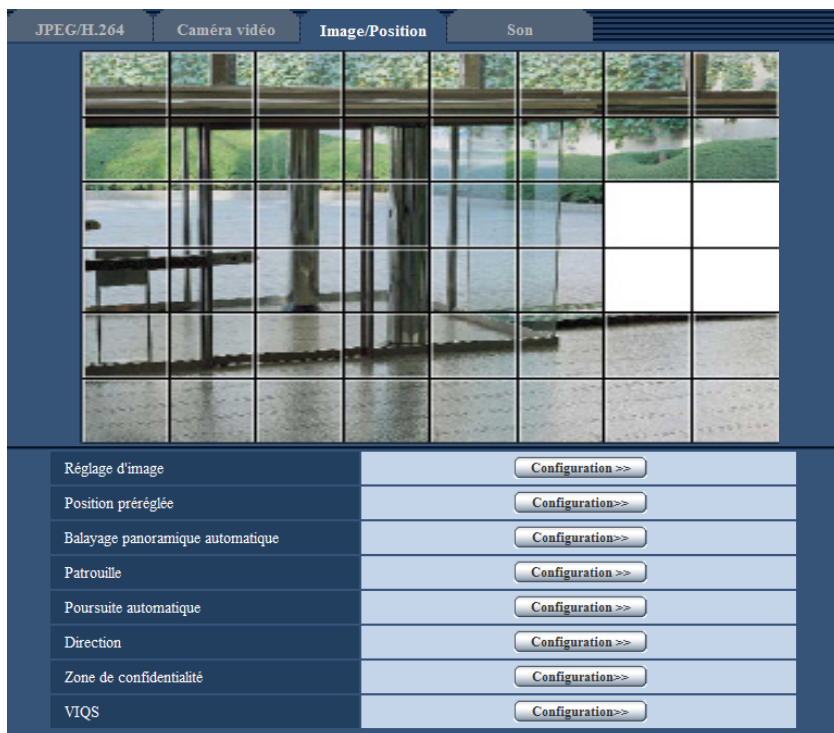

### 4. Cliquer le bouton [Fin] après avoir complété les zones de masquage.

→ Les bordures de l'image affichée à l'onglet [Image/Position] disparaîtront.

### **IMPORTANT**

- La zone de masquage risque de se déplacer de l'alignement quand le paramétrage JPEG/H.264 "Mode de capture d'image" est modifié. Veiller à vérifier le paramétrage après un changement du paramétrage de "Mode de capture d'image".
- La zone de masquage risque de se déplacer hors de l'alignement quand le paramétrage "Extra zoom optique" est modifié. Veiller à vérifier le paramétrage après un changement du paramétrage de "Extra zoom optique".

### **Remarque**

- Lorsque le bouton [Réinit.] est cliqué, le masquage de toutes les zones masquées sera annulé.

## 11.5.3 Configurer les paramètres relatifs aux positions pré-réglées ("Position pré-réglée" menu de configuration)

Cliquer sur le bouton [Configuration >>] de "Position pré-réglée" à l'onglet [Image/Position] de la page "Image/Son" (→page 103).

Il est possible d'enregistrer, éditer et supprimer les positions pré-réglées dans cette page.

Lorsque la mise au point, la luminosité, le facteur de zoom sont ajustés, le réglage sera immédiatement mis en vigueur et appliquées à l'image actuellement affichée à l'onglet [Image/Position].

No. de préréglage	<input type="text"/>																					
Position no. 1																						
Identification de préréglage	<input type="radio"/> Activé <input checked="" type="radio"/> Arrêt																					
Identification de préréglage(0-9,A-Z)	<input type="text"/>																					
Mise au point automatique	<input type="radio"/> Automatique <input checked="" type="radio"/> Arrêt																					
Réglage de durée de temporisation	10s <input type="text"/>																					
<input type="button" value="Valider"/> <input type="button" value="Supprimer"/>																						
*Toutes les modifications sont immédiatement mises à jour																						
Super Dynamique	<input type="radio"/> Activé <input checked="" type="radio"/> Arrêt																					
Compensation de contre-jour(BLC)	<input type="radio"/> Activé <input checked="" type="radio"/> Arrêt																					
Secteur de masque	<input type="button" value="Démarrage"/> <input type="button" value="Fin"/> <input type="button" value="Réinit."/>																					
<table border="0"> <tr> <td colspan="3" style="text-align: center;"><b>Zoom</b></td> <td rowspan="4" style="text-align: center; vertical-align: middle;">  </td> </tr> <tr> <td style="text-align: center;"><input type="button" value="⊖"/></td> <td style="text-align: center;"><input type="button" value="×1"/></td> <td style="text-align: center;"><input type="button" value="⊕"/></td> </tr> <tr> <td colspan="3" style="text-align: center;"><b>Mise au point</b></td> </tr> <tr> <td style="text-align: center;"><input type="button" value="Automa."/></td> <td style="text-align: center;"><input type="button" value="Près"/></td> <td style="text-align: center;"><input type="button" value="Loin"/></td> </tr> <tr> <td colspan="3" style="text-align: center;"><b>Luminosité</b></td> <td></td> </tr> <tr> <td style="text-align: center;"><input type="button" value="-"/></td> <td style="text-align: center;"><input type="button" value="Normal"/></td> <td style="text-align: center;"><input type="button" value="+"/></td> <td></td> </tr> </table>		<b>Zoom</b>				<input type="button" value="⊖"/>	<input type="button" value="×1"/>	<input type="button" value="⊕"/>	<b>Mise au point</b>			<input type="button" value="Automa."/>	<input type="button" value="Près"/>	<input type="button" value="Loin"/>	<b>Luminosité</b>				<input type="button" value="-"/>	<input type="button" value="Normal"/>	<input type="button" value="+"/>	
<b>Zoom</b>																						
<input type="button" value="⊖"/>	<input type="button" value="×1"/>	<input type="button" value="⊕"/>																				
<b>Mise au point</b>																						
<input type="button" value="Automa."/>	<input type="button" value="Près"/>	<input type="button" value="Loin"/>																				
<b>Luminosité</b>																						
<input type="button" value="-"/>	<input type="button" value="Normal"/>	<input type="button" value="+"/>																				
<input type="button" value="Fermer"/>																						

### **IMPORTANT**

- Lorsque le facteur de zoom est de 90 fois ou supérieur, le paramétrage des positions préréglées ne sera pas disponible.
- La position de préréglage peut être réglée sur un nombre maximum de 256 positions.

### **Remarque**

- Suivant l'environnement (comme par exemple lorsque la température est inférieure à 5° C (41 °F)), la vitesse de déplacement de la caméra vidéo jusqu'à la position préréglée risque d'être plus lente.

### Position no.

#### [Identification de pré réglage]

Sélectionner “Activé” ou “Arrêt” pour déterminer s’il faut permettre ou interdire l’affichage de l’identification de pré réglage. Cette fonction peut être appliquée à chacune des positions pré réglées.

- **Activé:** Affiche l’identification de pré réglage.
- **Arrêt:** N’affiche pas l’identification de pré réglage.
- **Réglage implicite :** Arrêt

#### **IMPORTANT**

- Lorsque “Identification de pré réglage(0-9,A-Z)” ou “Identification de pré réglage” est configuré, il est nécessaire de cliquer sur le bouton [Valider] pour appliquer les paramètres.

#### Remarque

- Lorsque “Activé” est sélectionné, l’identification de pré réglage saisie sera affichée à la position sélectionnée pour “Affichage sur écran” à l’onglet [Base] de la page “Base”. (→page 59)

#### [Identification de pré réglage(0-9,A-Z)]

Saisir l’identification de pré réglage à afficher sur les images. Cette fonction peut être appliquée à chacune des positions pré réglées.

- **Nombre disponible de caractères :** 0 - 20 caractères
- **Caractères disponibles :** 0-9, A-Z et les symboles suivants. ! " # \$ % & ' ( ) \* + - , . / ; : = ?
- **Réglage implicite :** Aucun (vide)

#### Remarque

- L’identification de pré réglage sera affichée à côté du numéro de position pré réglée dans le menu déroulant. Lorsque “Activé” est sélectionné pour “Identification de pré réglage”, l’identification de pré réglage sera affichée sur les images.

#### [Mise au point automatique]

Sélectionner “Automatique” ou “Arrêt” pour déterminer s’il faut ou non exécuter la fonction de mise au point automatique après que la caméra vidéo est atteinte la position pré réglée. Cette fonction peut être appliquée à chacune des positions pré réglées.

- **Automatique:** Cette fonction peut être appliquée à chacune des positions pré réglées.
- **Arrêt:** N’active pas la fonction de mise au point automatique après un déplacement de la caméra vidéo jusqu’à une position pré réglée.
- **Réglage implicite :** Arrêt

#### Remarque

- Lorsque la position pré réglée est paramétrée pour filmer les sujets suivants, il est recommandé de sélectionner “Arrêt” et d’ajuster la mise au point avant d’enregistrer les positions pré réglées.
  - Un sujet dont le contraste est faible
  - Un sujet dont la profondeur ne change jamais
  - Un sujet à haute luminance tel qu’un projecteur d’éclairage

#### [Réglage de durée de temporisation]

Sélectionner une durée de temporisation (durée pendant laquelle la caméra vidéo s’arrête à chaque position pré réglée) lors d’une opération de séquence pré réglée.

5s/ 10s/ 20s/ 30s

- **Réglage implicite :** 10s



**[Super Dynamique]**

Sélectionner “Activé” ou “Arrêt” pour déterminer s’il faut activer ou non la fonction super dynamique. Cette fonction peut être appliquée à chacune des positions pré-réglées.

- **Activé:** La fonction Super Dynamique sera active.
- **Arrêt:** La fonction Super Dynamique ne sera pas active.
- **Réglage implicite :** Arrêt

**[Compensation de contre-jour(BLC)]**

Sélectionner “Activé” ou “Arrêt” pour déterminer s’il faut activer ou non activer la fonction de compensation de d’éclairage à contre-jour (BLC). Quand “Activé” est sélectionné pour le paramètre “Super Dynamique”, ce paramétrage n’est pas disponible. La fonction de compensation de d’éclairage à contre-jour permet de compenser l’éclairage de contre-jour en paramétrant les secteurs de masque des parties plus lumineuses des images plus lumineuses.

- **Activé:** Les secteurs de masque seront automatiquement paramétrés.
- **Arrêt:** Les secteurs de masque ne seront pas automatiquement paramétrés. Il est nécessaire de les paramétrer manuellement.
- **Réglage implicite :** Arrêt

**[Secteur de masque]**

Quand “Arrêt” est sélectionné pour le paramètre “Super Dynamique” et “Compensation de contre-jour(BLC)”, il est possible de compenser l’éclairage de contre-jour en masquant les zones plus lumineuses. Se référer à la page 111 en ce qui concerne les descriptions relatives à la façon de masquer.

**Boutons [Zoom], boutons [Mise au point], boutons [Luminosité], tampon de commande / boutons**

Se référer à la page 11 en ce qui concerne les descriptions sur la façon d’utiliser ces boutons ou ce tampon de commande.

**Bouton [Valider]**

Enregistrement des positions pré-réglées.

**Bouton [Supprimer]**

Supprime la position pré-réglée spécifiée par le numéro de position.

**Bouton [Fermer]**

Cliquer sur ce bouton pour fermer le menu de configuration “Position pré-réglée”.

**Enregistrement des positions pré-réglées**

1. Sélectionner un numéro de position pré-réglée.
  - Le numéro de position pré-réglée sélectionné sera affiché dans le secteur “Position no.”.
  - Lorsque le numéro sélectionné est déjà enregistré, la caméra vidéo ira se placer sur la position pré-réglée sélectionnée.
2. Déplace la caméra vidéo dans le sens souhaité.
3. Pour afficher l’identification de pré-réglage dans la page “En direct”, sélectionner “Activé” pour “Identification de pré-réglage” et saisir le titre de position désiré que l’on souhaite afficher.
4. Les paramètres pour “Mise au point automatique” et “Réglage de durée de temporisation” peuvent être configurés indépendamment pour chaque position.
5. Cliquer le bouton [Valider].
6. Les paramètres de chaque rubrique tel que “Super Dynamique” peuvent être configurés indépendamment pour chaque position. Les paramètres pour “Super Dynamique”, “Compensation de contre-jour(BLC)” et “Secteur de masque” sont immédiatement mis à jour.

**Remarque**

- En enregistrant la position de pré réglage, l'orientation de la caméra vidéo risque de changer légèrement.

### 11.5.4 Configurer les paramètres relatifs à la fonction de balayage panoramique automatique (menu de configuration “Balayage panoramique automatique”)

Cliquer sur le bouton [Configuration>>] de “Balayage panoramique automatique” à l’onglet [Image/Position] de la page “Image/Son” (→page 103).  
Les paramètres relatifs à la fonction de balayage panoramique automatique peuvent être configurés avec le menu de configuration affiché dans une nouvelle fenêtre affichée.



## Position

### [Config. de position de fin de course gauche]

Commander le déplacement de la caméra vidéo jusqu'à la position à paramétrer comme point de position de fin de course gauche de balayage panoramique automatique en utilisant le tampon de commande ou les boutons et régler l'image en utilisant les boutons [Zoom] et les boutons [Mise au point]. Les paramètres de zoom et de mise au point sont réglés ainsi que le point de départ.

### [Config. de position de fin de course droite]

Amener la caméra vidéo jusqu'à la position souhaitée en tant que point d'arrivée droit du balayage panoramique automatique en utilisant le tampon de commande ou les boutons puis cliquer sur le bouton [Valider] pour enregistrer la position en tant que point d'arrivée droit.

### Remarque

- Les opérations de balayage panoramique, de réglage d'inclinaison et de zooming peuvent également être exécutées à l'onglet [Image/Position].
- Le zoom réglé et la position de mise au point de la fonction de balayage panoramique automatique seront appliqués lorsque le bouton [Valider] sera cliqué.

## Balayage panoramique automatique

### [Réglage de durée de temporisation]

Sélectionner une durée de temporisation au point de départ et au point d'arrivée parmi les options suivantes.  
5s/ 10s/ 20s/ 30s

- **Réglage implicite** : 5s

### [Vitesse]

Sélectionner une vitesse de balayage panoramique automatique parmi les options suivantes.  
1°/s, 2°/s, 3°/s, 4°/s, 5°/s, 7°/s, 10°/s, 13°/s, 18°/s, 24°/s

- **Réglage implicite** : 13°/s

### **IMPORTANT**

- Lorsque "Réglage de durée de temporisation" ou "Vitesse" est édité, il est nécessaire de cliquer sur le bouton [Valider] pour appliquer les paramètres.

### Remarque

- Même lorsque le facteur de zoom sélectionné est supérieur à 90 fois, la caméra vidéo démarrera son balayage panoramique avec un facteur de zoom de 90 fois.

### [Balayage panoramique ininterrompu]

Les opérations pour le balayage panoramique peuvent être paramétrés sur les valeurs suivantes

**Arrêt**: Balayage panoramique opéré entre les points de position de fin de course gauche et droite.

**Activé (sens des aiguilles montre)**: Balayage panoramique exécuté dans le sens des aiguilles d'une montre.

**Activé (sens contraire aiguil. montre)**: Balayage panoramique exécuté dans le sens inverse des aiguilles d'une montre.

**Réglage implicite** : Arrêt

### **Boutons [Zoom], boutons [Mise au point], boutons [Luminosité], tampon de commande / boutons et bouton [Allez à]**

Se référer à la page 11 en ce qui concerne les descriptions sur la façon d'utiliser ces boutons ou ce tampon de commande.

**Bouton [Fermer]**

Cliquer sur ce bouton pour fermer le menu de configuration “Balayage panoramique automatique”.

### 11.5.5 Configurer les paramètres relatifs à la patrouille (menu de configuration “Patrouille”)

Cliquer sur le bouton [Configuration>>] de “Patrouille” à l’onglet [Image/Position] de la page “Image/Son” (→page 103).

Ici, les informations relatives à la patrouille sont paramétrées.

La fonction Patrouille peut être configurée à des fins de retenu des paramètres de balayage panoramique, d’inclinaison, de zoom, de mise au point et de luminosité et des opérations, puis d’utiliser ces paramètres et ces opérations retenus pour commander la caméra vidéo.



### Paramétrage de Patrouille

**[Numéro de formule de patrouille]**

Sélectionner le numéro de modèle de patrouille. Paramétrage de patrouilleLa longueur des modèles de patrouille qui peuvent être mémorisés diffère selon le numéro de modèle.

- **1** : 2 minutes de fonctionnements peuvent être mémorisées pour Patrouille 1.
- **2** : 1 minute de fonctionnements peut être mémorisée pour Patrouille 1 et Patrouille 2.
- **4** : 30 secondes de fonctionnement peuvent être mémorisées dans Patrouille 1, Patrouille 2, Patrouille 3 et Patrouille 4 chaque.
- **Réglage implicite** : 1

**Remarque**

- Des opérations de patrouille mémorisées sont supprimées quand le nombre de modèles de commande est modifié.

**[Formule de patrouille retenue]**

Cliquer sur [▼] de “No. de patrouille” et sélectionner un numéro de patrouille (1-4) à partir du menu déroulant. Un astérisque (\*) placé à côté d'un numéro de patrouille indique que la commande de patrouille est déjà mémorisée à ce numéro de patrouille.

Le fait de cliquer sur le bouton [Retenu] avec un numéro de patrouille sélectionné commence la mémorisation des opérations de commande de la caméra vidéo. Pendant la mémorisation, “LEARNING (\*\*S)” est affiché sur l'écran. “\*\* S” correspondant à la longueur de durée de mémorisation disponible.

Cliquer sur le bouton [Arrêt] pour interrompre l'opération de mémorisation et relire les opérations de commande de caméra vidéo. Quand le temps restant est égal à zéro secondes (OS), les opérations sont automatiquement arrêtées.

Avec le numéro de patrouille sélectionné, cliquer sur le bouton [Confirme] pour reproduire les opérations de commande de la caméra vidéo.

**Remarque**

- Ce qui suit sont les opérations de commande de la caméra vidéo qui peuvent être mémorisées.
  - Opérations de commande de position de démarrage  
Balayage panoramique /inclinaison/zoom/position de mise au point/luminosité
  - Opérations de commande de la caméra vidéo  
Balayage panoramique /inclinaison/zoom/position de mise au point/luminosité/déplacement jusqu'à la position pré réglée
- La fonction de mise au point automatique ne peut pas être utilisée quand les opérations de patrouille sont exécutées. En tant que caractéristique des objectifs zoom, quand des images sont agrandies au zoom à partir du côté “Grand-angulaire”, elles risquent d'être floues. Quand les opérations de commande de zoom sont mémorisées, en démarrant à partir du côté “Télé”, cela réduira le flou.
- La plage de commande de patrouille part de la position horizontale et va directement jusqu'au plan inférieur de la caméra vidéo. La fonction de retournement numérique ne peut pas être utilisée.

**Boutons [Zoom], boutons [Mise au point], boutons [Luminosité], tampon de commande / boutons et bouton [Allez à]**

Se référer à la page 11 en ce qui concerne les descriptions sur la façon d'utiliser ces boutons ou ce tampon de commande.

**Bouton [Fermer]**

Cliquer sur ce bouton pour fermer le menu de configuration “Patrouille”.

**11.5.6 Configurer les paramètres relatifs à la poursuite automatique (menu de configuration “Poursuite automatique”)**

Cliquer sur le bouton [Configuration>>] de “Poursuite automatique” à l'onglet [Image/Position] de la page “Image/Son” (→page 103).

Ici, les informations relatives à la poursuite automatique sont paramétrées.

## 11 Configurer les paramètres relatifs aux images et au son [Image/Son]

La fonction de poursuite automatique peut être employée pour détecter un mouvement dans un secteur prédéterminé et opérer automatiquement la poursuite et saisir des images du sujet détecté dans ce secteur.

Paramétrage de poursuite automatique	
Hauteur de caméra vidéo	2,5m(8.5ft) ▾
Alarme de poursuite automatique	Arrêt ▾
Durée d'attente d'alarme	10s ▾
Données de poursuite automatique dans le flux vidéo	Arrêt ▾
<input type="button" value="Valider"/>	
Paramétrages avancés	
Zoom avec poursuite automatique	<input checked="" type="radio"/> Activé <input type="radio"/> Arrêt
Taille d'objet	Petite (1/4 de l'image) ▾
Sensibilité	Moy. ▾
Temps de durée de poursuite automatique	Désactivé (illimité) ▾
Recherche d'objet perdu	Zooming en éloignement ▾
<input type="button" value="Valider"/>	
Secteur d'alarme	
Secteur choisi	No. de secteur ▾
Notification de No. de secteur	<a href="#">Notification de protocole d'alarme Panasonic &gt;&gt;</a>
* Lors de la notification des numéros de secteur d'alarme par le protocole d'alarme Panasonic, paramétrer "Données de secteur d'alarme supplémentaire (VMD/poursuite automatique)" sur "Activé".	
<input type="button" value="Valider"/> <input type="button" value="Supprimer"/> <input type="button" value="Annuler"/>	
Secteur de masque de détection	
Secteur choisi	No. de secteur ▾
<input type="button" value="Valider"/> <input type="button" value="Supprimer"/> <input type="button" value="Annuler"/>	
<b>Zoom</b>	
<input type="button" value="⊖"/> <input type="button" value="×1"/> <input type="button" value="⊕"/>	
<b>Mise au point</b>	
<input type="button" value="Automa."/> <input type="button" value="Près"/> <input type="button" value="Loin"/>	
<b>Luminosité</b>	
<input type="button" value="-"/> <input type="button" value="Normal"/> <input type="button" value="+"/> 	
<b>Préréglage</b>	
<input type="text" value=""/> <input type="button" value="Allez à"/>	
<input type="button" value="Fermer"/>	

## Paramétrage de poursuite automatique

### [Hauteur de caméra vidéo]

Sélectionner la hauteur sur laquelle la caméra vidéo est installée parmi les options suivantes.

2,5m(8,5ft)/2,75m(9,0ft)/3,0m(10,0ft)/3,25m(11,0ft)/3,5m(11,5ft)/3,75m(12,5ft)/4,0m(13,5ft)/4,25m(14,0ft)/4,5m(15,0ft)/4,75m(16,0ft)/5,0m(16,5ft)/5,5m(18,5ft)/6,0m(20,0ft)/6,5m(21,5ft)/7,0m(23,5ft)/7,5m(25,0ft)/8,0m(26,5ft)/8,5m(28,5ft)/9,0m(30,0ft)/9,5m(31,5ft)/10,0m(33,5ft)/12,0m(40,0ft)/14,0m(46,5ft)/16,0m(53,5ft)/18,0m(60,0ft)/20,0m(66,5ft)/22,0m(73,5ft)/24,0m(80,0ft)/26,0m(86,5ft)/28,0m(93,5ft)/30,0m(100,0ft)

**Réglage implicite :** 2,5m(8,5ft)

Le paramétrage "Hauteur de caméra vidéo" est la cible de poursuite et la hauteur de la caméra vidéo (H1 : 2,5m (8,5ft - 30,0m (100,0ft)), non pas H2.

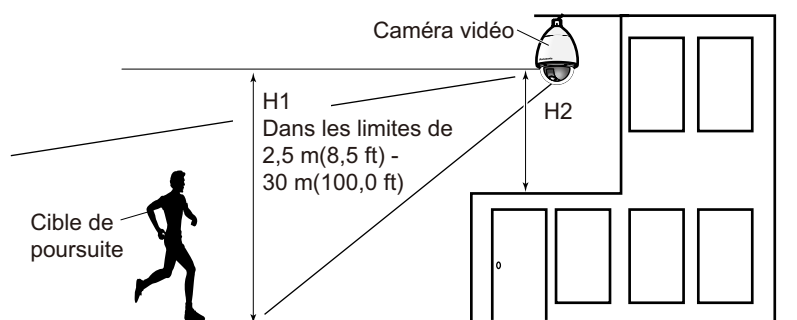

### **IMPORTANT**

- Saisir précisément la hauteur pour "Hauteur de caméra vidéo". La détection et les capacités de poursuite sont fortement réduites si le paramétrage de hauteur est inexact.

### [Alarme de poursuite automatique]

Sélectionner un type d'alarme à utiliser lors de la poursuite automatique parmi les options proposées ci-dessous.

**Arrêt:** Aucune alarme ne retentit.

**Activé (immédiat):** Des alarmes sont déclenchées en continu pendant la poursuite automatique. (Déclenche les alarmes par intervalles de 5 secondes.)

**Activé (après la durée d'attente d'alarme):** Des alarmes sont déclenchées seulement une fois que la poursuite automatique est exécutée en continu pendant la période de temps paramétrée.

**Activé (en secteur d'alarme pré-réglé):** Pendant la poursuite, si la poursuite cible entre dans le secteur d'alarme paramétré, une alarme se déclenche une seule fois. En ce qui concerne les secteurs d'alarme, se référer à la page 125.

**Réglage implicite :** Arrêt

### [Durée d'attente d'alarme]

Sélectionner une durée de réglage parmi les options suivantes quand "Alarme de poursuite automatique" est paramétré sur "Activé (après la durée d'attente d'alarme)".

1s/10s/30s/1min/3min/5min

**Réglage implicite :** 10s

### [Données de poursuite automatique dans le flux vidéo]

À partir des sélections suivantes, sélectionner s'il faut ou non ajouter la de poursuite automatique dans le flux vidéo.

**Arrêt:** Les données de poursuite automatique ne sont pas ajoutées aux images.

**Activé:** Les données de poursuite automatique sont ajoutées aux images, mais aucun contour de cible de poursuite n'est affiché à la page "En direct".

**Activé affich. vid. Poursuite:** Les données de poursuite automatique sont ajoutées aux images et un contour de cible de poursuite est affiché à la page "En direct".

**Réglage implicite :** Arrêt

### Paramétrages avancés

#### [Zoom avec poursuite automatique]

Sélectionner la commande de zoom de poursuite parmi les options suivantes.

**Arrêt:** La commande de zoom n'est pas exécutée.

**Activé:** La commande de zoom est exécutée.

**Réglage implicite :** Activé

#### [Taille d'objet]

Sélectionner la taille d'objet parmi les options suivantes.

**Petite (1/4 de l'image):** La cible de poursuite est agrandie jusqu'à environ 1/4 de la taille (dans le sens longitudinal) de l'écran du moniteur vidéo.

**Moyenne (1/2 de l'image):** La cible de poursuite est agrandie jusqu'à environ 1/2 de la taille (dans le sens longitudinal) de l'écran du moniteur vidéo.

**Grande (3/4 de l'image):** La cible de poursuite est agrandie jusqu'à environ 3/4 de la taille (dans le sens longitudinal) de l'écran du moniteur vidéo.

**Réglage implicite :** Petite (1/4 de l'image)

#### Remarque

- Les tailles décrites ici sont seulement aux fins de guidage. Selon les conditions présentées par l'environnement et les conditions de poursuite, la taille affichée peut présenter une différence avec la taille escomptée.
- L'accroissement de la taille d'affichage de la cible de poursuite réduit les capacités de poursuite.

#### [Sensibilité]

Sélectionner la sensibilité de poursuite parmi les options suivantes.

Élv./Moy./Fbl.

**Réglage implicite :** Moy.

#### Remarque

- La réduction de la sensibilité peut aider à réduire des détections erronées telles que celles d'un arbre oscillant, mais cela réduira également les capacités de poursuite. Par ailleurs, l'accroissement de la sensibilité augmente les capacités de poursuite mais augmente également des détections erronées. Ajuster les paramètres en fonction du site d'utilisation de la caméra vidéo.

#### [Temps de durée de poursuite automatique]

Sélectionner la durée pendant laquelle la poursuite sera obligatoirement interrompue après qu'elle ait commencé parmi les options suivantes.

Désactivé (illimité)/10s/20s/30s/40s/50s/1min/2min/3min/5min/10min

**Réglage implicite :** Désactivé (illimité)

#### Remarque

- La caméra vidéo s'arrêtera dans la position où elle se trouve lorsque la durée de poursuite automatique s'est écoulée. Pour que le retour au mode automatique ait lieu, paramétrer le retour automatique et après que la poursuite soit terminée, la durée de retour automatique est comptée et la caméra vidéo retourne au mode automatique.

#### [Recherche d'objet perdu]

Sélectionner les opérations qui doivent être exécutées quand la poursuite perd la cible parmi les options suivantes.

**Arrêt:** La poursuite s'arrête à la position correspondant à la cible perdue.



**Recherche:** Si la cible est perdue, la poursuite entreprend de rechercher un nouveau mouvement et si elle trouve un mouvement, elle continue la poursuite automatique.

**Zooming en éloignement:** Si la cible est perdue, la caméra vidéo opère un zooming en éloignement et la poursuite entreprend de rechercher un nouveau mouvement et si elle trouve un mouvement, elle continue la poursuite automatique.

**Réglage implicite :** Zooming en éloignement

### Secteur d'alarme

#### [Secteur choisi]

Cliquer sur [▼] de "No. de secteur" et sélectionner un numéro de secteur (1-4) à partir du menu déroulant. Un astérisque (\*) placé à côté du numéro de secteur indique que le secteur est déjà enregistré à ce numéro.

Quand "Activé" (quand il se produit une intrusion dans le secteur d'alarme) est sélectionné avec "Alarme de poursuite automatique", le secteur d'alarme deviendra actif.

#### [Notification de No. de secteur]

Lorsque "Notification de protocole d'alarme Panasonic >>" est cliqué, l'onglet [Notification] de la page "Alarme" sera affiché. (→page 156)

#### Remarque

- Le secteur d'alarme ne peut pas être configuré séparément pour chaque position pré-réglée. Le secteur d'alarme configuré est rendu actif pour tous les secteurs pré-réglés.

### Secteur de masque de détection

#### [Secteur choisi]

Cliquer sur [▼] de "No. de secteur" et sélectionner un numéro de secteur (1-4) à partir du menu déroulant. Un astérisque (\*) placé à côté du numéro de secteur indique que le secteur est déjà enregistré à ce numéro. En paramétrant un masque pour les secteurs de prise de vues (l'écran) où vous ne voulez pas détecter de mouvement, des détections erronées peuvent être réduites.

#### Remarque

- Le fait de paramétrer un masque pour les secteurs de prise de vues (écran) où se trouvent des objets qui peuvent engendrer des détections erronées telles que des arbres de oscillant, des routes (où des véhicules passent), ou des surfaces à niveau (les secteurs qui provoquent une réflexion de la lumière), les détections erronées peuvent être réduites.
- Les secteurs de masquage ne peuvent pas être configurés séparément pour chaque position pré-réglée. Le secteur spécifié est rendu actif pour toutes les positions de pré-réglage.

#### **IMPORTANT**

- Pendant la poursuite automatique, si la cible de poursuite entre dans le secteur masqué, la poursuite continuera sans changement. Noter que le secteur de masquage ne sera pas rendu actif dans ce cas de figure.

#### **Boutons [Zoom], boutons [Mise au point], boutons [Luminosité], tampon de commande / boutons et bouton [Allez à]**

Se référer à la page 11 en ce qui concerne les descriptions sur la façon d'utiliser ces boutons ou ce tampon de commande.

#### **Bouton [Fermer]**

Cliquer sur ce bouton pour fermer le menu de configuration "Poursuite automatique".

### IMPORTANT

- Dans les situations suivantes, les sujets cibles risquent de ne pas pouvoir être suivis, ou des détections erronées peuvent se produire.
  - quand il n'existe qu'une faible différence de contraste entre le sujet et l'arrière-plan
  - quand le dôme est sale ou mouillé
  - quand il y a de grands changements dans l'intensité d'éclairage
  - lorsqu'il y a de nombreux sujets mobiles autres que le sujet d'observation
  - quand il y a un changement de l'axe de l'objectif de caméra vidéo
  - quand le sujet se déplace directement sous la caméra vidéo
  - quand il se produit un clignotement brutal
  - quand il y a des réflexions de la lumière pénétrant le dôme en raison de réflexions provenant d'une fenêtre ou d'une route, ou d'un contre-jour
  - quand le sujet ciblé est caché derrière un pôle de service ou d'autres objets
  - quand le sujet passe près d'autres sujets mobiles
  - Quand le sujet ciblé se déplace trop rapidement ou trop lentement
  - Quand le sujet ciblé se déplace trop rapidement ou trop lentement
- En aucun cas, nous ne serons tenus pour responsables de toute incommodité consécutive, pertes ou dommages, survenant des paramètres ou des résultats provenant du Système de poursuite automatique.
- Nous vous recommandons d'employer ce paramétrage dans les conditions de paramétrage suivantes pour améliorer la précision de détection.
  - paramétrer la taille de la cible de poursuite sur plus de 1/5 de l'écran de surveillance (dans le sens longitudinal)
  - paramétrer l'angle d'inclinaison dans les limites de 20°-55° (→page 102)

### Procédure pour la configuration de la coopération de poursuite automatique

Si 2 caméras vidéo ou davantage prenant en charge la fonction de poursuite automatique sont employées, la poursuite des cibles peut être coordonnée entre les caméras vidéo. (Paramétrage de coopération de poursuite automatique)

Par exemple, la procédure pour obtenir la caméra vidéo 2 (adresse IP : 192.168.0.12) pour prendre le relais de la poursuite automatique de caméra vidéo 1 (192.168.0.11) quand la cible de poursuite entre dans le secteur d'alarme No.1 pendant la poursuite automatique comme représenté ci-dessous, est expliqué ici.

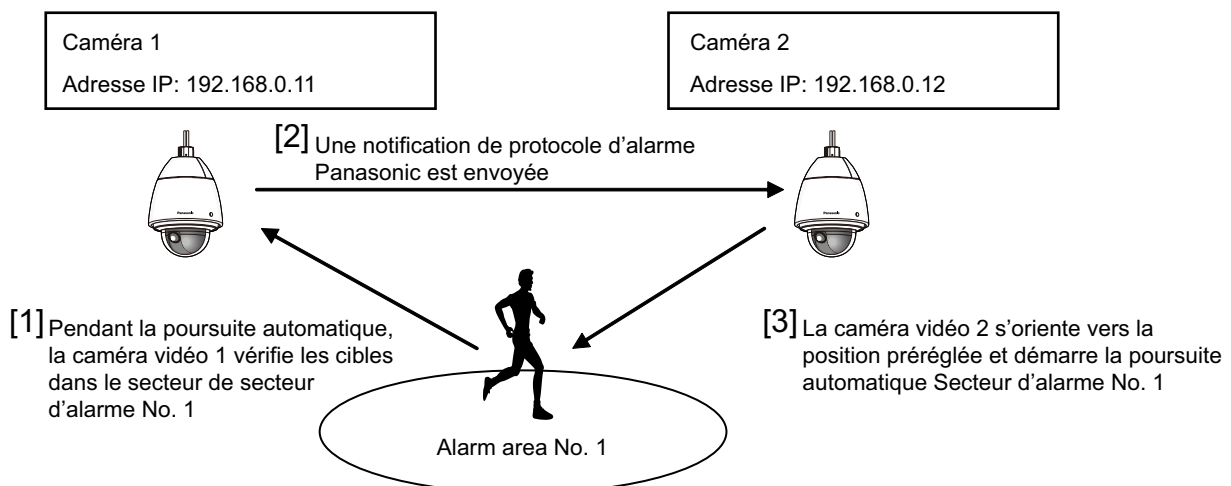

1. Paramètre un secteur d'alarme à la caméra vidéo 1 dans le secteur où l'on souhaite exécuter la coopération de poursuite automatique.
  - ① Afficher la page "Paramétrage de poursuite automatique".
  - ② Avec "Alarme de poursuite automatique", sélectionner "Activé (en secteur d'alarme pré réglé)" et cliquer sur le bouton [Valider].
  - ③ Sélectionner 1 à partir du menu déroulant "No. de secteur" de "Secteur choisi" dans "Secteur d'alarme".
  - ④ Tout en surveillant des images, exécuter le balayage panoramique/l'inclinaison/le réglage de zoom, puis paramétrer le secteur d'alarme.
  - ⑤ Cliquer le bouton [Valider].
2. Sur la caméra vidéo 2, configurer la position pré réglée pour les instructions de notification reçues. (Configurer la position pré réglée de telle sorte que le secteur d'alarme numéro 1 tienne dans l'écran comme cela est configuré au cours de l'opération de l'étape 1.)
  - ① Afficher la page de paramétrage "Position pré réglée". (→page 114)
  - ② Sélectionner un le numéro de pré réglage que vous voulez paramétrer à partir du menu déroulant "Pré réglage".
  - ③ Tout en surveillant des images, exécuter le balayage panoramique/l'inclinaison/le réglage de zoom, puis paramétrer le position pré réglée.
  - ④ Cliquer le bouton [Valider].
3. Paramétrer la caméra vidéo 1 (adresse IP : 192.168.0.11) pour informer les instructions.
  - ① Afficher l'écran "Notification" de la page "Alarme". (→page 156)
  - ② À partir de "Protocole d'alarme Panasonic", paramétrer "Protocole d'alarme Panasonic" sur "Activé" et cliquer sur le bouton [Valider].
  - ③ À partir de "Destination de notification", cocher la case à cocher "Alarme" de "Adresse 1" (toute adresse de destination de notification peut être sélectionnée), puis saisir 192.168.0.12 dans "Adresse IP de destination".
  - ④ Paramétrer "Coopération de poursuite automatique" sur "Activé" et sélectionner "1" pour le numéro de secteur d'alarme.
  - ⑤ Cliquer le bouton [Valider].
4. Configurer le paramétrage de la caméra vidéo 2 (adresse IP : 192.168.0.12), qui reçoit les instructions de notification des autres caméras vidéo.
  - ① Afficher l'écran "Alarme" de la page "Alarme". (→page 139)
  - ② À partir de "Alarme", paramétrer "Instruction d'alarme" sur "Activé" et cliquer sur le bouton [Valider].
  - ③ Paramétrer "Instruction d'alarme" de "Activation d'alarme de mouvement de caméra vidéo" sur "Pré réglage par expéditeur" puis cliquer sur "Pré réglage par expéditeur >>".
  - ④ Dans le menu de configuration "Pré réglage par expéditeur" (→page 143), cocher la case à cocher "Coopération de poursuite automatique" de "Adresse d'expéditeur 1" (n'importe quelle adresse de destination peut être employée) et saisir 192.168.0.11 (caméra vidéo 1) pour l'adresse d'expéditeur. Sélectionner ensuite la position pré réglée paramétrée à l'opération de l'étape 2, puis cliquer sur le bouton [Valider] et fermer la page.
  - ⑤ Cliquer le bouton [Valider].
5. La coopération de poursuite automatique peut être employée en démarrant la poursuite automatique pour la caméra vidéo 1.

### 11.5.7 Configurer les paramètres relatifs à la direction (menu de configuration "Direction")

Cliquer sur le bouton [Configuration>>] de "Direction" à l'onglet [Image/Position] de la page "Image/Son" (→page 103).

## 11 Configurer les paramètres relatifs aux images et au son [Image/Son]

Ici, les informations relatives au paramétrage de direction sont paramétrées. La position de balayage panoramique/d'inclinaison va se placer sur la position paramétrée comme étant le Nord au moment de l'affichage de cette page.



### Programme de direction

#### [Paramétrage d'orientation vers le Nord]

Si "Affichage directionnel" est sélectionné pour "Affichage de position de caméra vidéo", une des huit directions sera indiquée au lieu du titre de la position préréglée quand la caméra vidéo ne se trouve pas à la position préréglée.

Déterminer le paramétrage de direction en ajustant la position de balayage panoramique affichée sur l'indication du Nord (N).

#### Boutons [Zoom], boutons [Mise au point], boutons [Luminosité], tampon de commande / boutons et bouton [Allez à]

Se référer à la page 11 en ce qui concerne les descriptions sur la façon d'utiliser ces boutons ou ce tampon de commande.

#### Bouton [Fermer]

Cliquer sur ce bouton pour fermer le menu de configuration "Programme de direction".

## 11.5.8 Configurer les paramètres relatifs à la zone de confidentialité (menu de configuration la "Zone de confidentialité")

Cliquer sur le bouton [Configuration>>] de "Zone de confidentialité" à l'onglet [Image/Position] de la page "Image/Son" (→page 103).

Quand il existe une zone que l'on ne souhaite pas afficher, paramétrer la zone comme zone de confidentialité à ne pas afficher. Selon le paramétrage de "Nombre de zone de confidentialité", jusqu'à 8 ou 32 zones de confidentialité peuvent être paramétrées. (→page 99)

Il est possible de paramétrer des secteurs en tirant avec la souris sur l'écran.

**Remarque**

- La fonction de zone confidentialité est inopérante lorsque la caméra vidéo se trouve en phase de mise à la température juste après sa mise sous tension ou en cours de rafraîchissement de position.
- En fonction du sens de balayage panoramique ou de réglage d'inclinaison (notamment lorsque le degré d'inclinaison est de 45° - 90°) et du facteur de zoom, le secteur paramétré comme zone de confidentialité risque d'être visible. S'assurer que chaque zone de confidentialité paramétrée n'est pas visible une fois le paramétrage terminé.

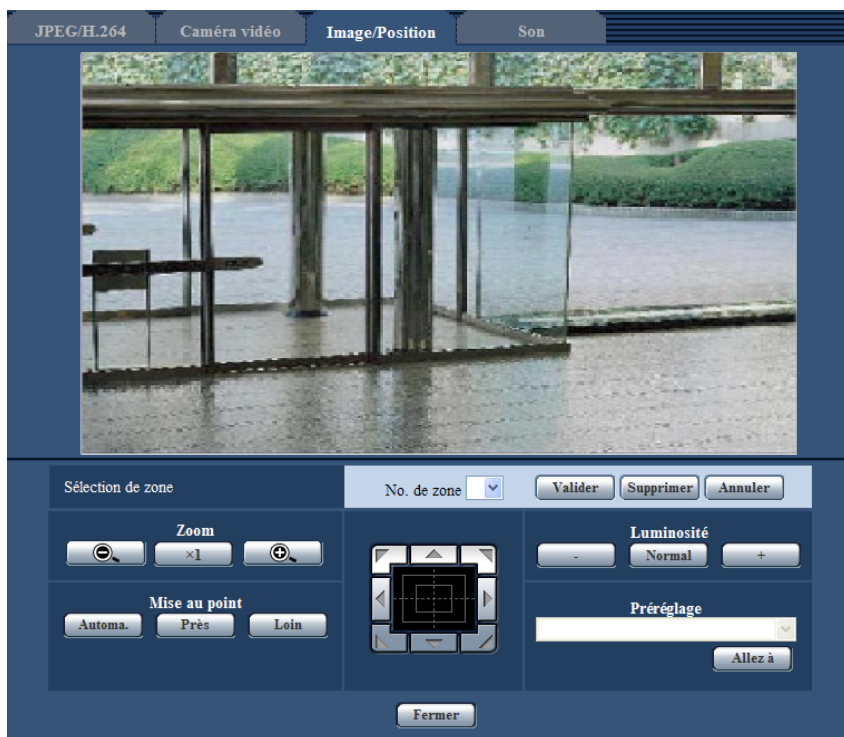
**Paramétrage de zone****[Sélection de zone]**

Cliquer sur [▼] de "No. de zone" et sélectionner un numéro de zone (1-8 ou 1-32) à partir du menu déroulant. Un astérisque (\*) placé à côté d'un numéro de zone indique que la zone de confidentialité est déjà enregistrée à ce numéro. Un masque clignotant sera affiché au centre de l'image affichée à l'onglet [Image/Position].

Commander la caméra vidéo avec les opérations de balayage panoramique/inclinaison/zooming pour placer le masque clignotant sur le secteur que l'on souhaite cacher.

Cliquer le bouton [Valider] après avoir déterminé la position de la caméra vidéo.

Pour supprimer une zone enregistrée, cliquer le bouton [Supprimer] après avoir spécifié le numéro de zone que l'on souhaite supprimer.

Cliquer sur le bouton [Annuler] pour annuler ce qui a été paramétré ou supprimé.

**Remarque**

- Paramétrer la zone de confidentialité dans une taille supérieure à celle du sujet à cacher. Pour accroître la précision du positionnement de la zone de confidentialité, notamment lorsque le zoom est réglé sur "Large", il est recommandé paramétrer la zone de confidentialité avec des limites de réglage de zoom entre 1 fois and 3 fois.
- Les opérations de balayage panoramique, de réglage d'inclinaison et de zooming peuvent également être exécutées à l'onglet [Image/Position].

## 11 Configurer les paramètres relatifs aux images et au son [Image/Son]

---

- Au moment de sélectionner “No. de zone” après avoir sélectionné “Gris” pour “Zone de confidentialité”, un masque sera affiché au centre du secteur d’affichage d’image et commencera à clignoter tout en changeant de couleur de la façon suivante : Gris foncé → Effacé → Gris clair
- Même lorsque “32” est sélectionné comme “Nombre de zone de confidentialité”, le nombre maximum de zones de confidentialité qui peuvent être affichées simultanément sur 1 écran est limité à 8. Selon les positions des zones de confidentialité configurées et la commande de la caméra vidéo, les zones de confidentialité peuvent être automatiquement combinées ensemble et affichées au nombre maximum de 8 zones de confidentialité.
- Lorsque le paramétrage “Nombre de zone de confidentialité” est changé de “32” à “8”, les zones de confidentialité pour les numéros de zones autres que 1-8 sont supprimées.

### **Boutons [Zoom], boutons [Mise au point], boutons [Luminosité], tampon de commande / boutons et bouton [Allez à]**

Se référer à la page 11 en ce qui concerne les descriptions sur la façon d’utiliser ces boutons ou ce tampon de commande.

### **Bouton [Fermer]**

Cliquer sur ce bouton pour fermer le menu de configuration “Zone de confidentialité”.

## 11.5.9 Configurer le paramétrage VIQS (Menu de configuration “VIQS”)

Cliquer sur le bouton [Configuration>>] de “VIQS” à l’onglet [Image/Position] de la page “Image/Son”.

(→page 103)

La fonction VIQS peut changer le volume des données des images avant de les envoyer en effectuant des opérations tels qu’augmenter la résolution des points de surveillance importants dans l’image et réduire la résolution d’autres secteurs.

VIQS peut être employé pour ajuster les opérations des systèmes de contrôle pour correspondre à leurs environnements d’installation en effectuant des opérations telles que réduire la quantité des données sauvegardées sur des enregistreurs et la largeur de bande à employer lors de la transmission des images. VIQS est seulement disponible pour les images H.264 et peut seulement augmenter la résolution d’un maximum de 40% d’une image.

Jusqu’à 8 positions pré-réglées peuvent être configurées en utilisant les numéros de position 1 à 8, et jusqu’à 2 secteurs VIQS peuvent être paramétrés pour chaque position pré-réglée.

Lors de la vérification des images après avoir configuré le paramètre VIQS, afficher les images H.264 sur la page “En direct”.

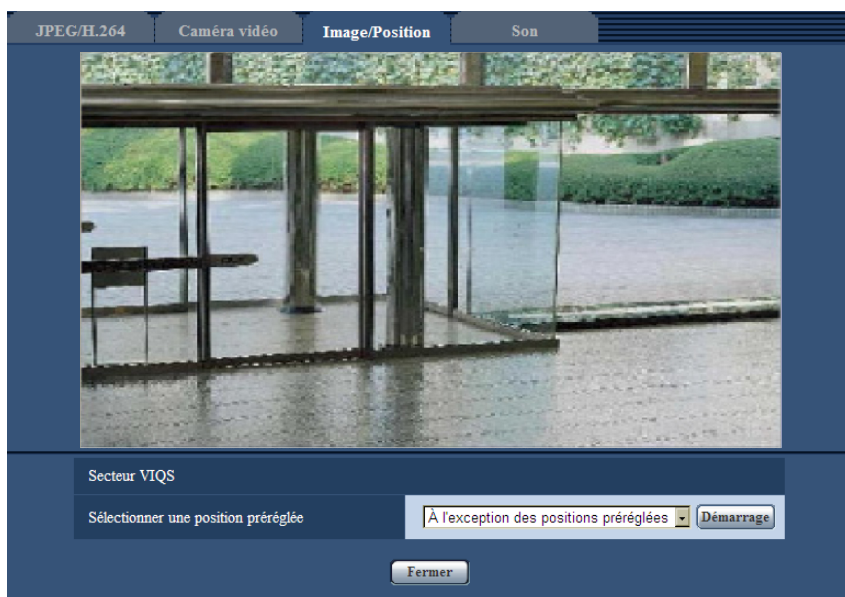

### Secteur VIQS

#### [Sélectionner une position pré-réglée]

Afin de configurer un secteur VIQS, sélectionner le numéro de position pré-réglée du secteur VIQS que l’on souhaite configurer, puis cliquer sur le bouton [Démarrage].



## 11 Configurer les paramètres relatifs aux images et au son [Image/Son]

Afin de configurer un secteur VIQS placé en dehors des secteurs pré-réglés, sélectionner “À l’exception des positions pré-réglées”.

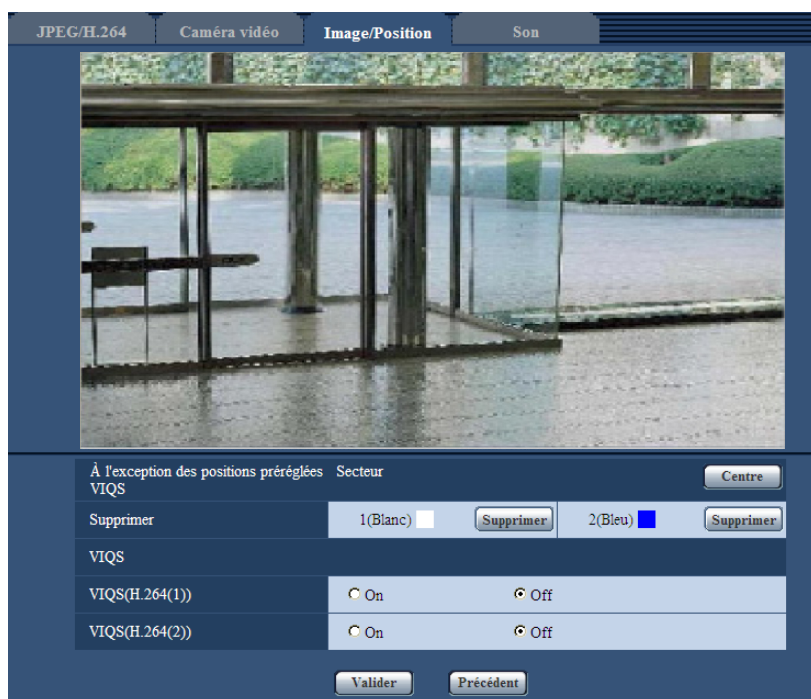

### [Centre]

Spécifier un secteur VIQS pour le centre de l’écran.

### [Supprimer]

Supprime le secteur VIQS. Cliquer sur [Valider] pour supprimer les secteurs VIQS.

### [VIQS(H.264(1))]

Sélectionner “Activé” ou “Arrêt” pour déterminer s’il faut oui ou non activer la fonction VIQS pour les images (H.264(1)) transmises.

- **Réglage implicite** : Arrêt

### [VIQS(H.264(2))]

Sélectionner “Activé” ou “Arrêt” pour déterminer s’il faut oui ou non activer la fonction VIQS pour les images (H.264(2)) transmises.

- **Réglage implicite** : Arrêt

## Configurer le secteur VIQS

Le secteur VIQS est spécifié en suivant les étapes ci-dessous.

1. Tirer avec la souris sur l’écran pour spécifier le secteur (jusqu’à 2 secteurs).

→ Le secteur spécifié deviendra le secteur “1(Blanc)” et l’encadrement sera affiché.

Les secteurs sont paramétrés dans l’ordre de numéro de secteur à partir du numéro 1. La couleur placée à côté du numéro de secteur indique la couleur de l’encadrement correspondant.



**Remarque**

- Un secteur de sélection est limité.

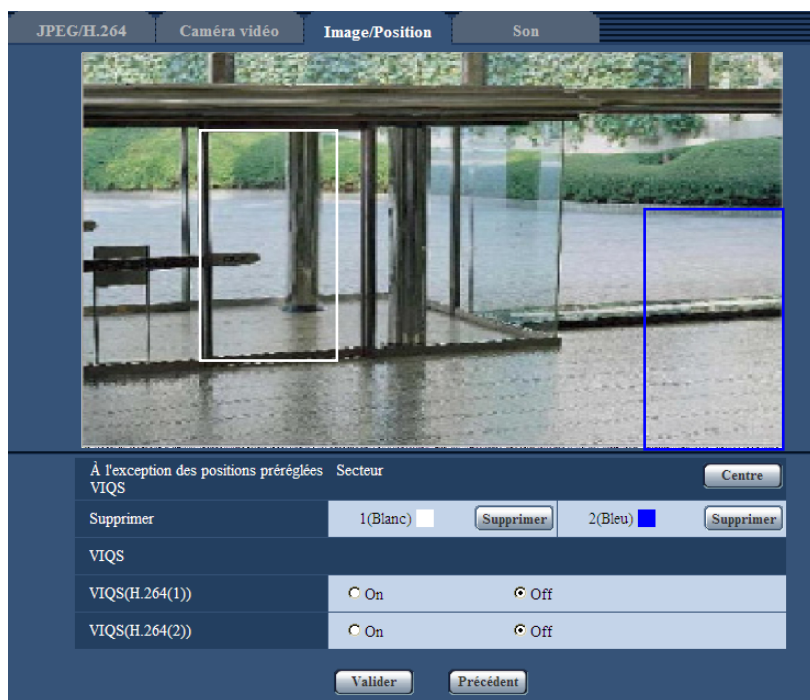

2. Sélectionner [Activé]/[Arrêt] pour activer ou désactiver une image distribuée de [VIQS(H.264(1))] ou de [VIQS(H.264(2))].
3. Cliquer le bouton [Valider].  
→ Cet appareil est mis à jour avec le contenu du paramétrage. Cliquer le bouton [Supprimer] correspondant au secteur à supprimer.

**IMPORTANT**

- Le contenu du paramétrage ne sera pas déterminé tant que le bouton [Valider] ne sera pas cliqué.
- Pour vérifier la fenêtre après avoir fait le paramétrage VIQS, afficher une image H.264 sur la page "En direct".

## 11.6 Configurer les paramètres relatifs au son [Son]

Cliquer l'onglet [Son] de la page "Image/Son". (→page 51, page 53)  
Les paramètres relatifs au son peuvent être configurés dans cette page.

### Remarque

- Les images et le son ne seront pas synchronisés. Par conséquent, les images et le son risquent parfois de ne pas être synchronisés.
- Une coupure du son risque de se produire en fonction de l'environnement réseau.

Paramètre	Valeur
Mode de son	Arrêt
Format d'encodage audio	<input checked="" type="radio"/> G.726 <input type="radio"/> G.711
Taux binaire audio	32kb/s
Volume d'entrée micro.(Caméra à ord. pers.)	Micro Moy.
Intervalle d'entrée micro.(Caméra à ord. pers.)	40ms
Volume de sortie son(ordinateur personnel à caméra vidéo)	Moy.
Intervalle de sortie son(ordinateur personnel à caméra vidéo)	640ms
Port de sortie son(ordinateur personnel à caméra vidéo)	54004 (1024-50000)
Niveau autorisé de transmission/réception son	<input type="radio"/> 1. Niveau 1 seul. <input type="radio"/> 2. Niveau 2 ou sup. <input checked="" type="radio"/> 3. Tous les utilisat.

### [Mode de son]

Sélectionner le mode de communication utilisé pour la transmission ou la réception des données audio entre la caméra vidéo et l'ordinateur personnel parmi les options suivantes.

- **Arrêt:** Ne reçoit pas ni ne transmet les données audio entre la caméra vidéo et l'ordinateur personnel. Par conséquent, aucun des paramètres et aucune des commandes relatives au son ne seront invalidés.
- **Entrée micro.:** L'ordinateur personnel reçoit les données audio provenant de la caméra vidéo. Le son peut être entendu avec les images sur l'ordinateur personnel. Les images et le son ne seront pas synchronisés.
- **Sortie audio:** Les données audio provenant de l'ordinateur personnel seront transmises à la caméra vidéo. Le son peut être entendu par le haut-parleur connecté à la caméra vidéo.
- **Interactif (Semi-duplex):** Disponible autant pour la réception que la transmission. Cependant, les données audio ne peuvent pas être transmises et reçues simultanément.
- **Interactif (Duplex total):** Disponible simultanément autant pour la réception que la transmission.
- **Réglage implicite :** Arrêt

### Remarque

- Un ronflement risque de se produire pendant les conditions d'utilisation. Si ronflement se manifeste, empêcher la production du son par l'ordinateur personnel d'être recueilli par le microphone de l'ordinateur personnel.
- Lorsque "Multidiffusion" est sélectionné pour "Type de transmission" à l'onglet [JPEG/H.264] de la page "Image/Son", "Sortie audio" ne sera plus disponible pendant le contrôle des images H.264. Pour valider "Sortie audio", cliquer sur le bouton [JPEG] de la page "En direct".
- "Enregistrement du son" et "Détection de son" peuvent seulement être configurés lorsque "Entrée micro." ou "Interactif (Duplex total)" est sélectionné pour "Transmission/réception son".

**[Format d'encodage audio]**

Sélectionner le format d'encodage audio à partir de G.726 et de G.711.

- **Réglage implicite** : G.726

**Remarque**

- G.711 est disponible seulement quand "Entrée micro." est sélectionné pour "Transmission/réception son".

**[Taux binaire audio]**

Sélectionner "16kb/s" ou "32kb/s" comme débit binaire audio utilisé pour la transmission ou la réception des données audio.

- **Réglage implicite** : 32kb/s

**Remarque**

- En utilisant "Contrôle de bande passante (taux binaire)" (→page 172) avec un débit binaire réduit, sélectionner "16kb/s" pour "Taux binaire audio" si l'on souhaite accorder la priorité à l'intervalle de rafraîchissement JPEG ou à la priorité de transmission H.264.
- [Taux binaire audio] n'est pas disponible quand "G.711" est sélectionné pour "Format d'encodage audio".

**[Volume d'entrée micro. (Caméra à ord. pers.)]**

Sélectionner un niveau de volume sur l'ordinateur personnel pour écouter le son transmis à partir de la caméra vidéo.

- **Micro Élv.:** Le niveau de volume deviendra élevé. Ce réglage sera appliqué quand le son est appliqué à la caméra vidéo à l'aide d'un microphone.
- **Micro Moy.:** Le niveau de volume deviendra moyen. Ce réglage sera appliqué quand le son est appliqué à la caméra vidéo à l'aide d'un microphone.
- **Micro Fbl.:** Le niveau de volume deviendra réduit. Ce réglage sera appliqué quand le son est appliqué à la caméra vidéo à l'aide d'un microphone.
- **Ligne Élv.:** Le niveau de volume deviendra élevé. Ce réglage sera appliqué quand le son est appliqué à la caméra vidéo à l'aide d'une entrée de ligne.
- **Ligne Moy.:** Le niveau de volume deviendra moyen. Ce réglage sera appliqué quand le son est appliqué à la caméra vidéo à l'aide d'une entrée de ligne.
- **Ligne Fbl.:** Le niveau de volume deviendra réduit. Ce réglage sera appliqué quand le son est appliqué à la caméra vidéo à l'aide d'une entrée de ligne.
- **Réglage implicite** : Micro Moy.

**Remarque**

- Ces paramètres sont liés aux paramètres de volume de "Enregistrement du son" et "Détection de son".

**[Intervalle d'entrée micro.(Caméra à ord. pers.)]**

Sélectionner un intervalle de réception audio parmi les options suivantes.

20ms/ 40ms/ 80ms/ 160ms

- **Réglage implicite** : 40ms

**Remarque**

- Quand un intervalle plus court est sélectionné, le délai d'attente sera plus court. Quand un intervalle plus long est sélectionné, une coupure du son risque de se produire même si le délai d'attente est plus long. Sélectionner un intervalle en fonction de l'environnement réseau.

### [Volume de sortie son(ordinateur personnel à caméra vidéo)]

Sélectionner un niveau de volume sur la caméra vidéo pour écouter le son transmis à partir de l'ordinateur personnel.

Élv./ Moy./ Fbl.

- **Réglage implicite** : Moy.

### [Intervalle de sortie son(ordinateur personnel à caméra vidéo)]

Sélectionner un intervalle de transmission audio parmi les options suivantes.

160ms/ 320ms/ 640ms/ 1280ms

- **Réglage implicite** : 640ms

#### Remarque

- Quand un intervalle plus court est sélectionné, le délai d'attente sera plus court. Quand un intervalle plus long est sélectionné, une coupure du son risque de se produire même si le délai d'attente est plus long. Sélectionner un intervalle en fonction de l'environnement réseau.
- Le son risque de subir provisoirement une coupure ou des parasites peuvent être entendus lorsque plusieurs utilisateurs y accèdent en même temps. Il est possible de réduire la coupure du son ou des parasites en paramétrant sur un plus long intervalle à "Intervalle de sortie son(ordinateur personnel à caméra vidéo)".
- Une coupure du son risque de se produire en fonction de l'environnement réseau.

### [Port de sortie son(ordinateur personnel à caméra vidéo)]

Spécifier le numéro de port de transmission (le numéro de port de la caméra vidéo utilisée pour recevoir les données audio transmises à partir de l'ordinateur personnel.

- **Numéro de port disponible** : 1024-50000 (uniquement les nombres pairs sont disponibles.)
- **Réglage implicite** : 34004

#### Remarque

- Le numéro de port de transmission spécifié pour "Port de sortie son(ordinateur personnel à caméra vidéo)" sera utilisé uniquement lorsque "Port de diffusion unique (MANUEL)" est sélectionné pour "Type de transmission" (→page 92).  
Lorsque "Arrêt" est sélectionné pour "Transmission H.264" (→page 92) ou lorsque "Port de diffusion unique (AUTO)" ou "Multidiffusion" est sélectionné pour "Type de transmission", il n'est pas nécessaire de spécifier le numéro de port de transmission.

### [Niveau autorisé de transmission/réception son]

Sélectionner un niveau d'accès de transmission ou de réception audio parmi les options suivantes.

1. Niveau 1 seul./ 2. Niveau 2 ou sup./ 3. Tous les utilisat.

- **Réglage implicite** : 3. Tous les utilisat.

#### Remarque

- Pour obtenir de plus amples informations sur le niveau d'accès, se référer à la page 162.

## 12 Configurer les paramètres d'écran à découpage multiple [Écran décp. mult.]

Les caméras vidéo à utiliser pour un affichage à découpage multiple d'écran des images peuvent être enregistrées à la page "Écran décp. mult.". (→page 51, page 53)

Écran décp. mult.

Groupe A	Adresse IP	Titre de caméra vidéo
Caméra vidéo 1	<input type="text" value="selfcamera"/>	<input type="text" value="WV-SW598"/>
Caméra vidéo 2	<input type="text"/>	<input type="text"/>
Caméra vidéo 3	<input type="text"/>	<input type="text"/>
Caméra vidéo 4	<input type="text"/>	<input type="text"/>

Exemple de saisie: <http://192.168.0.10:8080>

Groupe B	Adresse IP	Titre de caméra vidéo
Caméra vidéo 5	<input type="text"/>	<input type="text"/>
Caméra vidéo 6	<input type="text"/>	<input type="text"/>
Caméra vidéo 7	<input type="text"/>	<input type="text"/>
Caméra vidéo 8	<input type="text"/>	<input type="text"/>

Exemple de saisie: <http://192.168.0.10:8080>

Groupe C	Adresse IP	Titre de caméra vidéo
Caméra vidéo 9	<input type="text"/>	<input type="text"/>
Caméra vidéo 10	<input type="text"/>	<input type="text"/>
Caméra vidéo 11	<input type="text"/>	<input type="text"/>
Caméra vidéo 12	<input type="text"/>	<input type="text"/>

Exemple de saisie: <http://192.168.0.10:8080>

Groupe D	Adresse IP	Titre de caméra vidéo
Caméra vidéo 13	<input type="text"/>	<input type="text"/>
Caméra vidéo 14	<input type="text"/>	<input type="text"/>
Caméra vidéo 15	<input type="text"/>	<input type="text"/>
Caméra vidéo 16	<input type="text"/>	<input type="text"/>

Exemple de saisie: <http://192.168.0.10:8080>

### [Adresse IP]

Saisir l'adresse IP ou le nom d'hôte de la caméra vidéo à utiliser pour écran à découpage multiple. 4 caméras vidéo peuvent être enregistrées en tant que groupe et jusqu' 4 groupes (16 caméras vidéo) peuvent être enregistrés.

Lorsque le numéro de port HTTP de la caméra vidéo dont les images doivent être affichées a été changé, saisir les informations comme suit :

### Exemple de saisie :

- Exemple au moment de la saisie de l'adresse IPv4 :<http://192.168.0.10:8080>
- Exemple au moment de la saisie de l'adresse IPv6 :[http://\[2001:db8:0:0:0:0:1\]:8080](http://[2001:db8:0:0:0:0:1]:8080)

Pour accéder aux caméras vidéo en utilisant le protocole HTTPS, saisir les indications comme suit :

**Exemple de saisie** :<https://192.168.0.10/>

- **Nombre disponible de caractères** : 1 - 128 caractères
- **Réglage implicite** : (Caméra vidéo 1) selfcamera, (Caméra vidéo 2 - 16) non enregistrées

### **IMPORTANT**

- Au moment d'accéder à la caméra vidéo en utilisant le protocole HTTPS, installer le certificat de sécurité de la caméra vidéo pour afficher les images sur le moniteur vidéo. (→page 188)
- "Network Camera Recorder with Viewer Software Lite" qui prend en charge le contrôle d'image d'observation directe et des images d'enregistrement provenant de plusieurs caméras vidéo est disponible. Se référer à notre site Web (<http://security.panasonic.com/pss/security/support/info.html>) pour obtenir de plus amples informations.
- Cette caméra vidéo est spécifiée quand "selfcamera" est affiché pour l'adresse IP ou le nom d'hôte.

### **Remarque**

- Quand un nom d'hôte est utilisé, il est nécessaire de configurer les paramètres DNS de l'ordinateur personnel utilisé sur un affichage à découpage multiple d'écran. Se référer à l'administrateur de réseau pour obtenir des informations en ce qui concerne les paramètres DNS des ordinateurs personnels.

### **[Titre de caméra vidéo]**

Saisir le titre de la caméra vidéo. Le titre de caméra vidéo saisi sera affiché sur un écran à découpage multiple.

- **Nombre disponible de caractères** : 0 - 20 caractères
- **Caractères non disponibles** : " &
- **Réglage implicite** :
  - (Caméra vidéo 1) Varie comme suit selon le modèle en service.  
WV-SW598 **SW598** /WV-SC588 **SC588**
  - (Caméra vidéo 2 - 16) Aucune (vide)

### **Remarque**

- Au moment de sélectionner un écran à 16 divisions, certains caractères du titre de caméra vidéo à afficher risquent de ne pas être affichés.
- Même lorsque "16:9" est sélectionné pour le rapport hauteur-largeur d'image, un écran à découpage multiple est affiché en 4:3.

## 13 Configurer les paramètres d'alarme [Alarme]

Les paramètres relatifs aux occurrences d'alarme tels que les paramètres d'action d'alarme lors d'une occurrence d'alarme ou des images d'alarme, les paramètres de secteur VMD, les paramètres de détection de son et la notification d'occurrence d'alarme peuvent être configurés dans cette page. La page "Alarme" a l'onglet [Alarme], l'onglet [Secteur VMD], l'onglet [Détection de son] et l'onglet [Notification].

### 13.1 Configurer les paramètres relatifs à l'action d'alarme [Alarme]

Cliquer l'onglet [Alarme] de la page "Alarme". (→page 51, page 53)

Les paramètres relatifs à l'alarme peuvent être configurés dans cette section. Se référer aux page 143 et page 147 pour obtenir de plus amples informations sur les paramètres relatifs aux images d'alarme et à la borne de sortie d'alarme.

## Alarme

### [Borne 1]

Détermine comment utiliser la borne 1.

- **Arrêt:** Non utilisé.
- **Entrée d'alarme:** Reçoit des alarmes. Quand "Entrée d'alarme" est sélectionné, un menu déroulant "Fermer" et "Ouvert" est affiché.
  - **Fermer:** Une alarme est détectée quand l'état de borne est changé en "Fermer".
  - **Ouvert:** Une alarme est détectée quand l'état de borne est changé en "Ouvert".
- **Entrée monochromatique:** Reçoit une entrée de commutation monochromatique. (Quand l'entrée est réglée sur Activé, le mode noir et blanc est activé.)
- **Réglage implicite :** Arrêt

### [Borne 2]

Détermine comment utiliser la borne 2.

## 13 Configurer les paramètres d'alarme [Alarme]

---

- **Arrêt:** Non utilisé.
- **Entrée d'alarme:** Reçoit des alarmes. Quand "Entrée d'alarme" est sélectionné, un menu déroulant "Fermer" et "Ouvert" est affiché.
  - **Fermer:** Une alarme est détectée quand l'état de borne est changé en "Fermer".
  - **Ouvert:** Une alarme est détectée quand l'état de borne est changé en "Ouvert".
- **Sortie d'alarme:** La sortie d'alarme sera exécutée en fonction des paramètres pour "Configuration de borne de sortie d'alarme" (→page 147).
- **Réglage implicite :** Arrêt

### [Borne 3]

Détermine comment utiliser la borne 3.

- **Arrêt:** Non utilisé.
- **Entrée d'alarme:** Reçoit des alarmes. Quand "Entrée d'alarme" est sélectionné, un menu déroulant "Fermer" et "Ouvert" est affiché.
  - **Fermer:** Une alarme est détectée quand l'état de borne est changé en "Fermer".
  - **Ouvert:** Une alarme est détectée quand l'état de borne est changé en "Ouvert".
- **Sortie AUX:** La sortie AUX sera appliquée. Les boutons [AUX] seront affichés dans la page "En direct".
- **Réglage implicite :** Arrêt

### **IMPORTANT**

- Pour que les bornes d'entrée-sortie EXT I/O détectent des entrées d'alarme quand l'état de la borne a changé de Ouvert à Fermer (Activé) ou de Fermer à Ouvert (Arrêt), environ 100 ms ou davantage sont nécessaires. Étant donné que des alarmes ne peuvent pas être détectées pendant environ 5 secondes après qu'une détection ait été faite, les entrées d'alarme reçues dans les limites d'environ 5 secondes après qu'une alarme soit détectée ne sont pas détectées.

### Remarque

- AUX est la borne de caméra vidéo qui peut être utilisée par les utilisateurs pour commander (Ouvert/Fermer) arbitrairement à partir de la page "En direct". Par exemple, un opérateur peut contrôler à distance l'éclairage de l'emplacement où la caméra vidéo est installée en raccordant la borne au dispositif de commande d'éclairage.
- Se référer au guide d'installation pour obtenir de plus amples renseignements à propos de la puissance d'entrée-sortie de chaque borne.

### [Alarme par VMD]

Lorsque "VMD >>" est cliqué, l'onglet [Secteur VMD] de la page "Alarme" sera affiché. (→page 148)

### [Alarme de poursuite automatique]

Lorsque "Paramétrage de poursuite automatique >>" est cliqué, l'onglet [Image/Position] de la page "Caméra vidéo" sera affiché. Le menu de configuration sera affiché dans une nouvelle fenêtre ouverte. (→page 121)

### [Alarme de détection de son]

Quand "Détection de son>>" est cliqué, l'onglet [Détection de son] sera affiché. (→page 152)

### [Instruction d'alarme]

Déterminer s'il faut utiliser ou non recevoir une alarme par instruction en sélectionnant "Activé" ou "Arrêt". L'alarme d'instruction est une fonction qui reçoit une notification d'un protocole Panasonic d'alarme provenant d'autres caméras vidéo. Lorsque "Activé" est sélectionné, les actions d'alarme seront exécutées entre plusieurs caméras vidéo.

- **Réglage implicite :** Arrêt

### [Numéro de port d'origine]

Sélectionner un numéro de port à utiliser pour recevoir une alarme par instruction.



- **Gamme disponible** : 1-65535
- **Réglage implicite** : 8181

Les numéros de port suivants ne sont pas disponibles étant donné qu'ils sont déjà utilisés.

20, 21, 23, 25, 42, 53, 67, 68, 69, 80, 110, 123, 161, 162, 443, 554, 995, 10669, 10670, 59000-61000

## 13.2 Configurer les paramètres relatifs à l'action sur caméra vidéo lors d'une occurrence d'alarme [Alarme]

Cliquer l'onglet [Alarme] de la page "Alarme". (→page 51, page 53)

Les paramètres relatifs à l'action de caméra vidéo lors d'une occurrence d'alarme peuvent être configurés dans cette section. Se référer aux pages 139, 143 et 147 pour obtenir de plus amples renseignements à propos des paramètres à l'alarme, l'image d'alarme et la borne de sortie d'alarme.

Activation d'alarme de mouvement de caméra vidéo							
Alarme par borne 1	Arrêt						
Alarme par borne 2	Arrêt						
Alarme par borne 3	Arrêt						
Alarme par VMD	Arrêt						
Alarme de détection de son	Arrêt						
Instruction d'alarme	Préréglage par expéditeur >>						
<input type="button" value="Valider"/>							
Image d'alarme <span style="float: right;">FTP &gt;&gt;</span>							
Transmission FTP d'image d'alarme	<input type="radio"/> Activé <input checked="" type="radio"/> Arrêt						
Nom de répertoire	<input type="text"/>						
Nom de fichier	<input type="text"/>						
Post-alarme	<table border="0"> <tr> <td>Intervalle de transmission</td> <td>Nombre d'images</td> <td>Durée d'enregistrement</td> </tr> <tr> <td>1/s</td> <td>100images</td> <td>100s</td> </tr> </table>	Intervalle de transmission	Nombre d'images	Durée d'enregistrement	1/s	100images	100s
Intervalle de transmission	Nombre d'images	Durée d'enregistrement					
1/s	100images	100s					
Taille de l'image d'importation	640x360						
Taux de compression d'image après détection d'alarme	<input type="radio"/> Activé <input checked="" type="radio"/> Arrêt						
Qualité d'image après détection d'alarme	5 Normal						
<input type="button" value="Valider"/>							

### Activation d'alarme de mouvement de caméra vidéo

#### [Alarme par borne 1]

Sélectionner une action à prendre lorsqu'une alarme sur borne 1 est détectée parmi les options suivantes.

- **Arrêt**: N'entreprend aucune action même lorsqu'une alarme sur borne 1 est détectée.
- **1-256**: Quand une position préréglée enregistrée précédente est sélectionnée, la caméra vidéo ira se placer sur cette position quand une alarme sur la borne 1 est détectée.
- **Poursuite automatique**: Quand une alarme sur borne 1 est détectée, la caméra vidéo démarrera la poursuite automatique.
- **Patrouille 1**: Quand une alarme sur borne 1 est détectée, la caméra vidéo démarrera la patrouille.  
\* Si Patrouille 1 n'est pas enregistré, cela n'est pas affiché sur l'écran.
- **Réglage implicite** : Arrêt

### [Alarme par borne 2]

Sélectionner une action à prendre lorsqu'une alarme sur borne 2 est détectée parmi les options suivantes.

- **Arrêt:** N'entreprend aucune action même lorsqu'une alarme sur borne 2 est détectée.
- **1-256:** Quand une position pré-réglée enregistrée précédente est sélectionnée, la caméra vidéo ira se placer sur cette position quand une alarme sur la borne 2 est détectée.
- **Poursuite automatique:** Quand une alarme sur borne 2 est détectée, la caméra vidéo démarrera la poursuite automatique.
- **Patrouille 2:** Quand une alarme sur borne 2 est détectée, la caméra vidéo démarrera la patrouille.  
\* Si Patrouille 2 n'est pas enregistré, cela n'est pas affiché sur l'écran.
- **Réglage implicite :** Arrêt

### [Alarme par borne 3]

Sélectionner une action à prendre lorsqu'une alarme sur borne 3 est détectée parmi les options suivantes.

- **Arrêt:** N'entreprend aucune action même lorsqu'une alarme sur borne 3 est détectée.
- **1-256:** Quand une position pré-réglée enregistrée précédente est sélectionnée, la caméra vidéo ira se placer sur cette position quand une alarme sur la borne 3 est détectée.
- **Poursuite automatique:** Quand une alarme sur borne 3 est détectée, la caméra vidéo démarrera la poursuite automatique.
- **Patrouille 3:** Quand une alarme sur borne 3 est détectée, la caméra vidéo démarrera la patrouille.  
\* Si Patrouille 3 n'est pas enregistré, cela n'est pas affiché sur l'écran.
- **Réglage implicite :** Arrêt

### [Alarme par VMD]

Sélectionner une action à prendre lorsqu'une alarme VMD est détectée parmi les options suivantes.

- **Arrêt:** N'entreprend aucune action même lorsqu'une alarme VMD est détectée.
- **1-256:** Si une position pré-réglée enregistrée antérieurement est sélectionnée, quand une alarme par VMD est détectée, la caméra vidéo ira se placer sur cette position.
- **Poursuite automatique:** Quand une alarme VMD est détectée, la caméra vidéo démarrera la poursuite automatique.
- **Patrouille 1:** Quand une alarme VMD est détectée, la caméra vidéo démarrera la poursuite automatique.  
\* Si Patrouille 1 n'est pas enregistré, cela n'est pas affiché sur l'écran.
- **Réglage implicite :** Arrêt

### [Alarme de détection de son]

Sélectionner une action à prendre lorsqu'une sonnerie d'alarme est détectée parmi les options suivantes.

**Arrêt:** N'entreprend aucune autre action même lorsqu'une sonnerie d'alarme est détectée.

**1-256:** Quand une position pré-réglée enregistrée antérieurement est sélectionnée, la sonnerie d'alarme est détectée et la caméra vidéo ira se placer sur cette position.

**Poursuite automatique:** Quand une sonnerie d'alarme est détectée, la caméra vidéo démarrera la poursuite automatique.

**Patrouille 1:** Quand une sonnerie d'alarme est détectée, la caméra vidéo démarrera la patrouille.

\* Si Patrouille 1 n'est pas enregistré, cela n'est pas affiché sur l'écran.

**Réglage implicite :** Arrêt

### [Instruction d'alarme]

Sélectionner une action à prendre lorsqu'une alarme d'instruction est détectée parmi les options suivantes.

- **Arrêt:** N'entreprend aucune action même lorsqu'une alarme d'instruction est détectée.
- **1-256:** Quand une position pré-réglée enregistrée antérieurement est sélectionnée, quand une alarme par instruction est détectée, la caméra vidéo ira se placer sur cette position.
- **Poursuite automatique:** Quand une alarme d'instruction est détectée, la caméra vidéo démarrera la poursuite automatique.
- **Patrouille 1:** Quand une instruction d'alarme est détectée, la caméra vidéo démarrera la patrouille.

\* Si Patrouille 1 n'est pas enregistré, cela n'est pas affiché sur l'écran.

- **Préréglage par expéditeur:** En enregistrant l'adresse d'expéditeur pour l'alarme par instruction et la position préréglée pour cette adresse, la caméra vidéo ira se placer sur la position préréglée quand une alarme est détectée à partir de l'alarme par instruction.  
Cliquez sur "Préréglage par expéditeur >>" pour ouvrir une fenêtre séparée aux fins de paramétrage des positions préréglées pour des alarmes. (→page 143)
- **Réglage implicite :** Arrêt

### 13.2.1 Configurer les paramètres relatifs au Paramétrage par expéditeur (menu de configuration "Paramétrage par expéditeur")

À l'onglet [Alarme] de la page "Alarme" (→page 141), cliquez sur "Préréglage par expéditeur >>" pour "Instruction d'alarme".

L'adresse d'expéditeur pour l'alarme par instruction et la position préréglée pour cette adresse peuvent être enregistrées dans cette section.

Préréglage par expéditeur	Coopération de poursuite automatique
Adresse d'expéditeur 1	<input type="checkbox"/> [ ] Arrêt
Adresse d'expéditeur 2	<input type="checkbox"/> [ ] Arrêt
Adresse d'expéditeur 3	<input type="checkbox"/> [ ] Arrêt
Adresse d'expéditeur 4	<input type="checkbox"/> [ ] Arrêt
Adresse d'expéditeur 5	<input type="checkbox"/> [ ] Arrêt
Adresse d'expéditeur 6	<input type="checkbox"/> [ ] Arrêt
Adresse d'expéditeur 7	<input type="checkbox"/> [ ] Arrêt
Adresse d'expéditeur 8	<input type="checkbox"/> [ ] Arrêt

[ Valider ] [ Fermer ]

#### [Adresse d'expéditeur 1] - [Adresse d'expéditeur 8]

Paramétrer l'adresse IP d'expéditeur pour l'alarme par instruction et la position préréglée pour cette adresse. Un nombre maximum de 8 adresses de notification peuvent être paramétrées.

- **Case à cocher [Coopération de poursuite automatique] :** Quand la case à cocher est cochée, la poursuite automatique démarre après que la caméra vidéo se soit déplacée jusqu'à la position préréglée.

#### Bouton [Fermer]

Cliquez sur ce bouton pour fermer le menu de configuration "Préréglage par expéditeur".

## 13.3 Configurer les paramètres relatifs à l'image d'alarme [Alarme]

Cliquez l'onglet [Alarme] de la page "Alarme". (→page 51, page 53)

Les paramètres relatifs à l'image d'alarme à transmettre au serveur FTP peuvent être configurés dans cette section. L'image d'alarme peut être transmise au serveur FTP. Pour transmettre des images d'alarme à un serveur FTP, il est nécessaire de configurer les paramètres à l'avance. (→page 168)

### **IMPORTANT**

- Suivant la vitesse de transmission sur le réseau ou le trafic sur le réseau, les images risquent de ne pas être transmises suivant l'intervalle ou la période exacte spécifiée.

## 13 Configurer les paramètres d'alarme [Alarme]

- Lorsque "Entrée d'alarme" ou "Manuel" est sélectionné pour "Déclencheur de sauvegarde" à l'onglet [Carte de mémoire SD], les images ne seront pas transmises au serveur FTP même si une alarme est détectée. Paramétrer "Déclencheur de sauvegarde" à "Erreur FTP". (→page 64)

Image d'alarme		FTP >>	
Transmission FTP d'image d'alarme	<input type="radio"/> Activé <input checked="" type="radio"/> Arrêt		
Nom de répertoire	<input type="text"/>		
Nom de fichier	<input type="text"/>		
Post-alarme	Intervalle de transmission 1f/s	Nombre d'images 100images	Durée d'enregistrement 100s
Taille de l'image d'importation	640x360		
Taux de compression d'image après détection d'alarme	<input type="radio"/> Activé <input checked="" type="radio"/> Arrêt		
Qualité d'image après détection d'alarme	5 Normal		

Valider

### Image d'alarme

#### [FTP >>]

Lorsque "FTP >>" est cliqué, l'onglet [FTP] de la page "Serveur" sera affiché. (→page 168)

#### [Transmission FTP d'image d'alarme]

Sélectionner "Activé" ou "Arrêt" pour déterminer s'il faut transmettre ou non une image d'alarme au serveur FTP.

- **Réglage implicite :** Arrêt

#### [Nom de répertoire]

Saisir le nom du répertoire où les images d'alarme doivent être sauvegardées.

Par exemple, saisir "/ALARM" pour spécifier le répertoire "ALARM" sous le répertoire racine du serveur FTP.

- **Nombre disponible de caractères :** 1 - 256 caractères
- **Caractères non disponibles :** " & ;

#### [Nom de fichier]

Saisir le nom de fichier utilisé pour l'image d'alarme à transmettre à un serveur FTP. Le nom de fichier sera comme suit.

Nom de fichier : ["Nom de fichier saisi" + "Heure et date (année/mois/jour/heure/minute/seconde)"] + "Numéro de série"

- **Nombre disponible de caractères :** 1 - 32 caractères
- **Caractères non disponibles :** " & \* / : ; < > ? \ |

#### [Post-alarme]

- **Intervalle de transmission**

Sélectionner l'intervalle de transmission pour une transmission d'image d'alarme au serveur FTP parmi les options suivantes.

0,1f/s/ 0,2f/s/ 0,33f/s/ 0,5f/s/ 1f/s

- **Réglage implicite :** 1f/s
- **Nombre d'images**  
Sélectionner le nombre d'images à transmettre parmi les options suivantes.

1image/ 2images/ 3images/ 4images/ 5images/ 6images/ 7images/ 8images/ 9images/ 10images/  
20images/ 30images/ 50images/ 100images/ 200images/ 300images/ 500images/ 1000images/  
2000images/ 3000images

- **Réglage implicite** : 100images
- **Durée d'enregistrement**  
La durée approximative nécessaire pour sauvegarder "Nombre d'images" avec le paramètre "Intervalle de transmission" sera affichée.

#### [Taille de l'image d'importation]

Sélectionner la taille de capture des images à transmettre au serveur FTP, des images à joindre à un courrier électronique d'alarme ou des images à sauvegarder sur la carte de mémoire SD.

**Lorsque "2 mégapixels [16:9]" est sélectionné pour "Mode de capture d'image".**

1920x1080/640x360/320x180

**Lorsque "1,3 mégapixel [16:9]" est sélectionné pour "Mode de capture d'image".**

1280x720/640x360/320x180

**Lorsque "1,3 mégapixel [4:3]" est sélectionné pour "Mode de capture d'image".**

1280x960/VGA/QVGA

- **Réglage implicite** : 640x360

#### Remarque

- Quand "2 mégapixels [16:9]" est sélectionné pour "Mode de capture d'image", "1920x1080" peut seulement être utilisé pour être sauvegardé sur la carte de mémoire SD.

#### [Taux de compression d'image après détection d'alarme]

Sélectionner "Activé" ou "Arrêt" pour déterminer s'il faut changer ou non la qualité d'image de "Qualité 1" (→page 90) après une détection d'alarme.

- **Activé**: Les images seront transmises avec la qualité d'image sélectionnée pour "Qualité d'image après détection d'alarme".
- **Arrêt**: Ne change pas la qualité d'image après détection d'alarme.
- **Réglage implicite** : Arrêt

#### [Qualité d'image après détection d'alarme]

La qualité d'image peut être changée après un cas d'alarme. Sélectionner la qualité d'image parmi les options suivantes.

0 Ultra-précis/ 1 Précis/ 2/ 3/ 4/ 5 Normal/ 6/ 7/ 8/ 9 Inférieur

- **Réglage implicite** : 5 Normal

## 13.4 Configurer les paramètres relatifs à l'enregistrement H.264 [Alarme]

Cliquer l'onglet [Alarme] de la page "Alarme". (→page 51, page 53)

## 13 Configurer les paramètres d'alarme [Alarme]

Les paramètres relatifs à l'enregistrement des données H.264 sur la carte de mémoire SD quand une alarme est détectée peuvent être configurés dans cette page. Pour actionner l'enregistrement, il est nécessaire de configurer les paramètres concernant la carte de mémoire SD et les données vidéo. (→page 64)

Enregistrement H.264(Carte de mémoire SD) Débit binaire: 2048 ko/s Enregistrement (mémoire) Taille pour une alarme: 8 MB	
Pré-alarme	<input type="radio"/> Utilisé <input checked="" type="radio"/> Non utilisé
Durée de pré alarme (enregistrement)	5s <small>Gamme disponible: 1s - 5s * Cela serait modifié selon le paramétrage du débit binaire d'enregistrement H.264.</small>
Durée de post-alarme (enregistrement)	30s
<input type="button" value="Valider"/>	

### Enregistrement H.264 (Carte de mémoire SD)

#### [Pré-alarme]

Détermine s'il faut exécuter ou non l'enregistrement de pré-alarme.

Utilisé/ Non utilisé

- **Réglage implicite** : Non utilisé

#### [Durée de pré alarme (enregistrement)]

Sélectionner la durée pour sauvegarder les données d'image sur la carte de mémoire SD avant une occurrence d'alarme.

1s/ 2s/ 3s/ 4s/ 5s/ 8s/ 10s/ 15s/ 20s/ 25s/ 30s/ 40s/ 50s/ 60s/ 90s/ 120s

- **Réglage implicite** : 5s

#### Remarque

- Les paramètres "Durée de pré alarme (enregistrement)" sont disponibles seulement quand "20 MB" est sélectionné pour "Taille de fichier maximum" à l'onglet [Carte de mémoire SD].
- Quand "2 MB" est sélectionné pour "Taille de fichier maximum", "Durée de pré alarme (enregistrement)" ne peut pas être configurée et environ une valeur de 1 MB de données est enregistrée avant une occurrence d'alarme.

#### [Durée de post-alarme (enregistrement)]

Sélectionner la durée pour sauvegarder les données d'image sur la carte mémoire SD après une occurrence d'alarme.

10s/ 20s/ 30s/ 40s/ 50s/ 60s/ 120s/ 180s/ 240s/ 300s

- **Réglage implicite** : 30s

\* La durée d'enregistrement réelle peut parfois être plus longue que la durée choisie pour ce paramétrage.

#### [Enregistrement (mémoire) Taille pour une alarme]

La capacité de la carte de mémoire SD utilisée pour enregistrer les données vidéo après une occurrence d'alarme. La capacité réelle risque d'être différente.

### **IMPORTANT**

- Pour enregistrer les données H.264, il est nécessaire de sélectionner "Utilisé" pour "Carte de mémoire SD" à l'onglet [Carte de mémoire SD]. En outre, il est nécessaire de sélectionner "H.264(1)" ou "H.264(2)" pour "Format d'enregistrement". (→page 64)

## 13.5 Configurer les paramètres relatifs à la borne de sortie d'alarme [Alarme]

Cliquer l'onglet [Alarme] de la page "Alarme". (→page 51, page 53)

Les paramètres relatifs au connecteur de sortie d'alarme peuvent être configurés dans cette section.

### Configuration de borne de sortie d'alarme

#### [Déclencheur de sortie d'alarme]

Sélectionner "Activé" ou "Arrêt" pour déterminer s'il faut délivrer ou non les signaux d'alarme à la borne de sortie d'alarme quand une alarme est détectée.

- **Réglage implicite :** Arrêt

#### [Type de sortie d'alarme]

Sélectionner "Verrouillage" ou "Impulsion" pour la borne de sortie d'alarme lors d'une occurrence d'alarme.

- **Verrouillage:** Quand une alarme est détectée, la borne de sortie d'alarme sera commutée dans l'état sélectionné pour "Sortie déclencheur" jusqu'à ce que le bouton d'indication d'occurrence d'alarme soit cliqué.
- **Impulsion:** Quand une alarme est détectée, la borne de sortie d'alarme sera commutée dans l'état sélectionné du paramétrage de "Sortie déclencheur" pendant la période paramétrée pour "Durée d'impulsion". Quand le bouton d'indication d'occurrence d'alarme est cliqué, la borne de sortie d'alarme reviendra à son état normal.
- **Réglage implicite :** Verrouillage

#### [Sortie déclencheur]

Sélectionner "Ouvert" ou "Fermer" pour déterminer s'il faut ouvrir ou fermer la borne de sortie d'alarme quand les signaux d'alarme sont délivrés.

- **Ouvert:** La borne de sortie d'alarme s'ouvrira lorsque les signaux d'alarme sont délivrés. (Normalement fermé)
- **Fermer:** La borne de sortie d'alarme se fermera lorsque les signaux d'alarme sont délivrés. (Normalement ouvert)
- **Réglage implicite :** Fermer

#### Remarque

- Lorsque "Ouvert" est sélectionné, le signal d'alarme sera délivré pendant environ 20 secondes lorsque l'alimentation de l'appareil est appliquée.

#### [Durée d'impulsion]

Lorsque "Impulsion" est sélectionné pour "Type de sortie d'alarme", sélectionner une durée de borne de sortie d'alarme parmi les options suivantes.

- **Gamme disponible :** 1-120s
- **Réglage implicite :** 1s

## 13.6 Changer l'appellation AUX [Alarme]

Cliquer l'onglet [Alarme] de la page "Alarme". (→page 51, page 53)

Les appellations "AUX", "Open" et "Close" de la page "En direct" peuvent être modifiées.

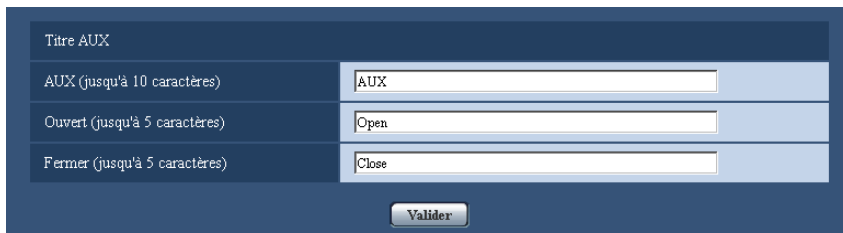

Titre AUX	
AUX (jusqu'à 10 caractères)	<input type="text" value="AUX"/>
Ouvert (jusqu'à 5 caractères)	<input type="text" value="Open"/>
Fermer (jusqu'à 5 caractères)	<input type="text" value="Close"/>
<input type="button" value="Valider"/>	

### Titre AUX

#### [AUX (jusqu'à 10 caractères)]

Saisir l'appellation pour "AUX" à la page "En direct".

- **Caractères non disponibles :** " &
- **Réglage implicite :** AUX

#### [Ouvert (jusqu'à 5 caractères)]

Saisir l'appellation pour "Open" de "AUX" à la page "En direct".

- **Caractères non disponibles :** " &
- **Réglage implicite :** Open

#### [Fermer (jusqu'à 5 caractères)]

Saisir l'appellation pour "Close" de "AUX" à la page "En direct".

- **Caractères non disponibles :** " &
- **Réglage implicite :** Close

#### Remarque

- AUX est la borne de caméra vidéo qui peut être utilisée par les utilisateurs pour commander (Ouvert/Fermer) arbitrairement à partir de la page "En direct". Par exemple, un opérateur peut contrôler à distance l'éclairage de l'emplacement où la caméra vidéo est installée en raccordant la borne au dispositif de commande d'éclairage.

## 13.7 Configurer les paramètres VMD [Secteur VMD]

Cliquer l'onglet [Secteur VMD] de la page "Alarme". (→page 51, page 53)

Les secteurs de détection de mouvement vidéo peuvent être paramétrés dans cette page.

Les secteurs VMD peuvent être paramétrés pour 4 secteurs au maximum pour chaque position pré-réglée (256 positions pré-réglées au maximum). Lorsqu'un mouvement est détecté dans le secteur paramétré, il sera considéré comme un cas d'alarme. La caméra vidéo peut être configurée pour entreprendre une action d'alarme même lorsque la caméra vidéo ne se trouve pas à une position pré-réglée.

### **IMPORTANT**

- Quand un mouvement est détecté par la fonction VMD, le bouton d'indication d'occurrence d'alarme (→page 11) sera affiché.



- Le bouton d'indication d'occurrence d'alarme sera affiché au moment de la réception d'une entrée d'alarme à la borne d'alarme ou une alarme d'instruction.
- En fonction des conditions de l'environnement réseau, la notification risque d'être retardée même lorsque "Temps réel" est sélectionné pour "Mode de mise à jour d'état d'alarme" à l'onglet [Base] de la page "Base". (→page 57)
- La fonction de détection de mouvement n'est pas exclusivement dédiée à la prévention des vols, des incendies, etc. Nous ne pouvons être tenus pour responsable de tous accidents ou dommages survenant dans ce genre de situation.

## Paramétrage de secteur VMD

### [Sélectionner une position préreglée]

Sélectionner un numéro de position préreglée auquel le secteur VMD doit être paramétré et cliquer le bouton [Démarrage].

Quand un secteur est paramétré et qui n'est pas à la position préreglée pour le secteur VMD, sélectionner l'activation VMD dans le secteur "À l'exception des positions préreglées".

## Supplément d'informations VMD

### [Supplément d'informations]

Sélectionner "Activé" ou "Arrêt" pour déterminer s'il faut ajouter ou non les informations VMD en superposition aux données d'image.

L'information VMD peut être recherchée par certains enregistreurs de disque réseau Panasonic. Se référer au manuel d'utilisation des périphériques connectés pour obtenir de plus amples informations à propos des fonctions et des paramètres.

- **Réglage implicite :** Arrêt

## Procédure permettant de paramétrer le secteur VMD

Paramétrer les secteurs pour activer la fonction VMD.

### IMPORTANT

- Lorsque les paramètres ont été configurés dans le menu de configuration, il se produit parfois que la fonction VMD ne réagisse pas correctement.

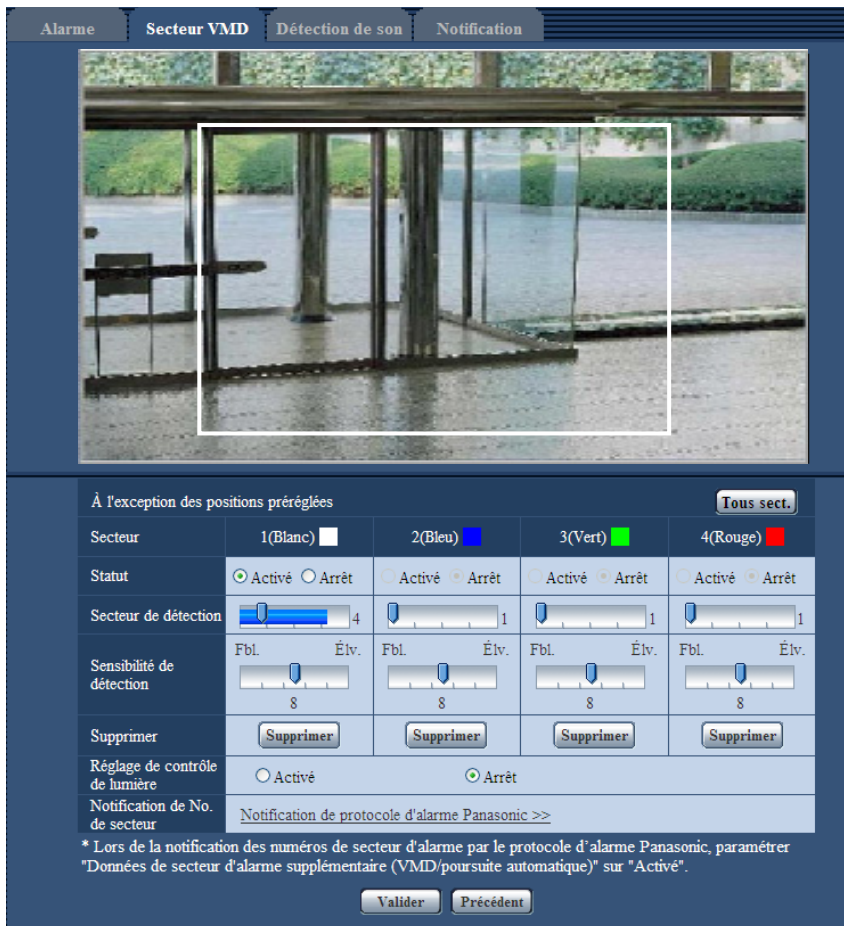

### [Secteur]

Au moment de sélectionner un secteur VMD dans l'écran, il sera numéroté en tant que secteur 1. (Les secteurs ultérieurs seront numérotés dans l'ordre de la sélection.)

### Bouton [Tous sect.]

Lorsque le bouton [Tous sect.] est cliqué, la totalité du secteur deviendra le secteur VMD et "1(Blanc)" sera automatiquement appliqué à "Secteur".

### [Statut]

Sélectionner "Activé" ou "Arrêt" pour déterminer s'il faut activer ou non chaque secteur VMD.

- **Activé:** Activer le secteur VMD respectif.
- **Arrêt:** Désactiver le secteur VMD respectif.
- **Réglage implicite :** Arrêt

**[Secteur de détection]**

Ajuster la taille du secteur de détection dans le secteur VMD en utilisant le curseur. Plus la valeur sélectionnée est faible, plus la sensibilité du secteur VMD augmente. La valeur actuelle (1-10) sera affichée à droite du curseur.

- **Réglage implicite :** 1

**[Sensibilité de détection]**

Ajuster la sensibilité de détection de mouvement dans le secteur VMD en utilisant le curseur. Les paramètres peuvent être configurés pour chaque secteur individuellement. Plus la valeur paramétrée est élevée, plus le niveau de sensibilité devient élevé.

La valeur actuelle (1 (Fbl.) - 15 (Élv.)) sera affichée sous le curseur.

- **Réglage implicite :** 8

**Bouton [Supprimer]**

Cliquer le bouton [Supprimer] correspondant au secteur à supprimer. Le détournage du secteur sélectionné sera supprimé.

**[Réglage de contrôle de lumière]**

Sélectionner "Activé" ou "Arrêt" pour déterminer s'il faut ou non détecter le mouvement vidéo affecté par le changement de luminosité tel que par un contrôle de niveau d'assombrissement.

- **Réglage implicite :** Arrêt

**IMPORTANT**

- "Réglage de contrôle de lumière" risque de ne pas fonctionner quand le changement de luminosité est trop faible.
- Quand "Activé" est sélectionné pour "Réglage de contrôle de lumière", la détection de mouvement vidéo risque parfois de ne pas être exécutée même lorsqu'un sujet se déplaçant est détecté sur la totalité de l'écran.

**[Notification de No. de secteur]**

Lorsque "Notification de protocole d'alarme Panasonic >>" est cliqué, l'onglet [Notification] de la page "Alarme" sera affiché. (→page 156)

1. Paramétrer le secteur de détection de mouvement vidéo en traçant avec le pointeur de la souris sur l'écran. Lorsque le bouton [Tous sect.] est cliqué, la totalité du secteur deviendra le secteur VMD et "1(Blanc)" sera automatiquement appliqué à "Secteur".  
→ Le secteur spécifié deviendra le secteur VMD "1(Blanc)" et l'encadrement sera affiché. Lorsque 2 - 4 secteurs VMD sont paramétrés, chaque secteur se verra attribué un numéro dans l'ordre. Les secteurs seront identifiés par des teintes de contour respectives. L'"Statut" du détournage à paramétrer pour le secteur deviendra "Activé".
2. Ajuster "Secteur de détection" et "Sensibilité de détection" en utilisant le curseur.  
Il est possible d'ajuster "Secteur de détection" en déplaçant le curseur entre la position en extrémité gauche et la position centrale. Il est possible d'ajuster "Sensibilité de détection" en déplaçant le curseur entre la position en extrémité gauche et la position en extrémité droite.  
La barre d'état sera indiquée dans la section "Secteur de détection" pour montrer l'état de détection de mouvement du secteur actuellement affiché.  
Quand la barre d'état dépasse la position de paramétrage du curseur, l'action d'alarme sera effectuée.

**Remarque**

- Lorsque "Secteur de détection" ne peut pas être ajusté correctement en déplaçant le curseur, ajuster "Sensibilité de détection" tout en vérifiant l'état de détection de mouvement.

3. Cliquer le bouton [Valider] une fois les paramètres terminés.

### **IMPORTANT**

- Le paramétrage ne sera pas appliqué tant que le bouton [Valider] ne sera cliqué.
4. Pour invalider le secteur VMD, cliquer le bouton [Valider] après avoir sélectionné "Arrêt" pour le paramètre "Statut" du secteur VMD à invalider.
    - Le détournage du secteur VMD invalidé se transformera en ligne en pointillé. Quand le secteur VMD est invalidé, aucune alarme ne se produira même lorsqu'un mouvement peut être identifié dans le secteur.
  5. Cliquer le bouton [Supprimer] correspondant au secteur à supprimer pour supprimer le secteur VMD.
    - Le détournage du secteur VMD respectif disparaîtra.
  6. Cliquer le bouton [Valider].
    - Les paramètres modifiés seront appliqués.
  7. Cliquer sur le bouton [Précédent] pour retourner à l'écran et sélectionner une pour position préreglée.

## 13.8 Configurer les paramètres relatifs à la détection de son [Détection de son]

Cliquer l'onglet [Détection de son] de la page "Alarme". (→page 51, page 53)

Les paramètres relatifs à la détection de son peuvent être configurés dans cette section. Quand le niveau de détection du son configuré est dépassé, l'action d'alarme sera exécutée.

Le niveau de détection du son peut être réglé sur 10 niveaux différents.

Afin d'employer la détection de son d'exécution, les paramètres audio doivent être configurés.

(→page 134)

### **IMPORTANT**

- Quand un son est détecté par la fonction de détection de son, le bouton d'indication d'occurrence d'alarme sera affiché. (→page 11)
- Le bouton d'indication d'occurrence d'alarme sera affiché au moment de la réception d'une entrée d'alarme à la borne d'alarme ou une alarme d'instruction.
- La notification risque d'être retardée dans certaines conditions de l'environnement réseau, même lorsque "Temps réel" est sélectionné pour "Mode de mise à jour d'état d'alarme" à l'onglet [Base] de la page "Base". (→page 57)

- La caractéristique de détection de son n'est pas conçue pour être employée dans les situations qui exigent une haute fiabilité. Nous ne pouvons être tenus pour responsable de tous accidents ou dommages se produisant.

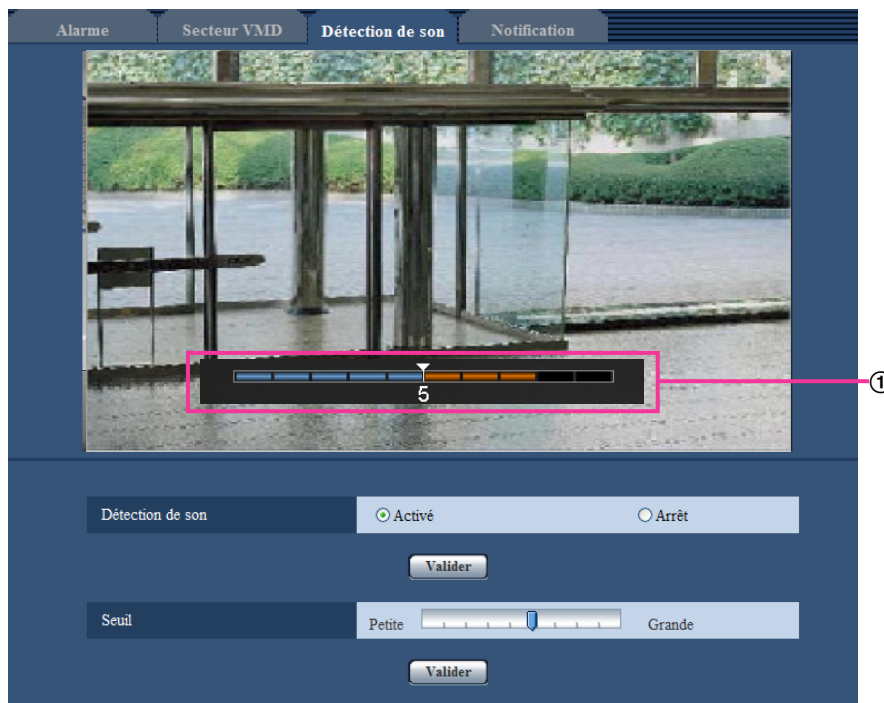

#### ① Aperçu

Affiche un aperçu des paramètres et du statut de détection de son actuel.

#### [Détection de son]

Sélectionner "Activé" ou "Arrêt" pour déterminer s'il faut exécuter ou non la détection de son.

- **Activé:** Exécute la détection de son.
- **Arrêt:** N'exécute pas la détection de son.
- **Réglage implicite :** Arrêt

#### Remarque

- Le niveau de volume utilisé quand la détection du son est exécutée peut être modifié dans "Volume d'entrée micro. (Caméra à ord. pers.)" à l'onglet [Son] de la page "Image/Son". (→page 134)

#### [Seuil]

Sélectionner le niveau auquel la caméra vidéo détermine qu'il existe un bruit dans le secteur environnant la caméra vidéo au moment de la détection du son.

Si l'on souhaite détecter seulement des bruits forts, relever le niveau de détection du son ; si l'on souhaite détecter également les bruits très faibles, abaisser le niveau de détection du son.

## Configurer le niveau de détection du son

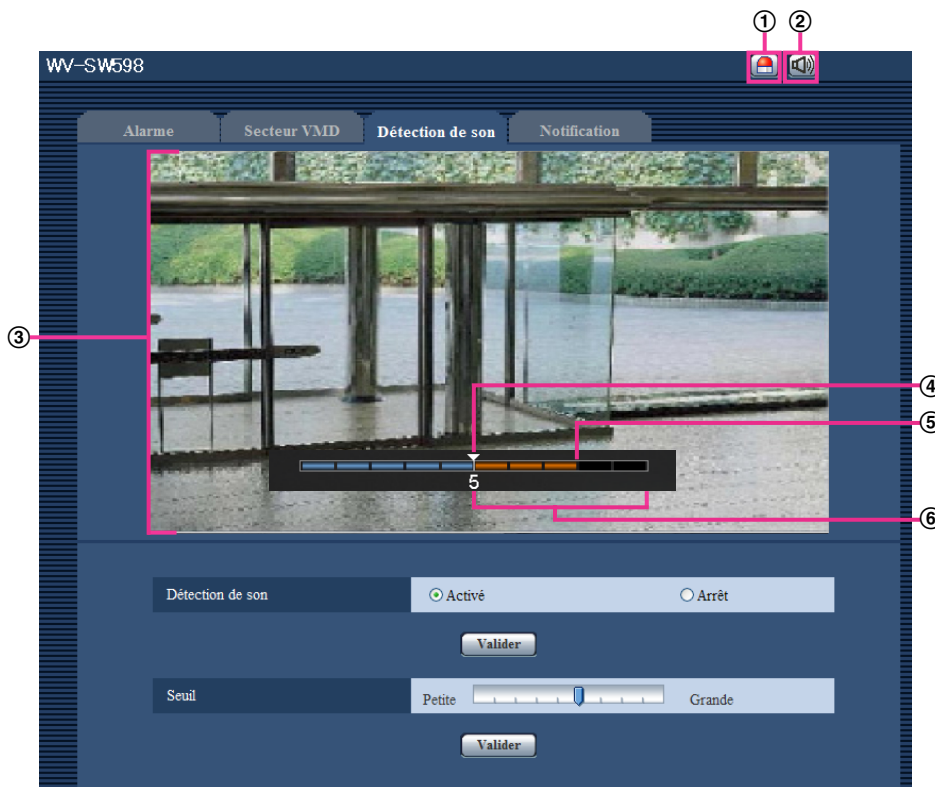

- ① Bouton d'indication d'occurrence d'alarme
- ② Bouton d'entrée micro
- ③ Écran d'aperçu
- ④ Niveau de détection du son
- ⑤ Le niveau de volume actuel
- ⑥ Plage des volumes à détecter

1. Vérifier le niveau de détection du son et le niveau de volume actuel sur l'écran d'aperçu.  
→ Le niveau de volume configuré dans "Volume d'entrée micro. (Caméra à ord. pers.)" à l'onglet [Son] de la page "Image/Son" est affiché dans l'aperçu.
2. Ajuster "Seuil" avec la barre de curseur de telle sorte qu'elle soit inférieure au niveau du volume que l'on souhaite détecter.
3. Ajuster le volume dans "Volume d'entrée micro. (Caméra à ord. pers.)" à l'onglet [Son] de la page "Image/Son" selon les besoins. (→page 134)  
→ Les paramètres et le statut de détection de son réel sont affichés en bas de l'écran d'aperçu. Si le niveau du volume dépasse le niveau de détection de son, une barre rouge, qui indique que le bruit a été détecté, est affichée.

Si d'autres réglages sont requis, répéter les opérations à partir de l'étape 2.

### Remarque

- "Détection de son" peut seulement être utilisé quand "Entrée micro." ou "Interactif (Duplex total)" est sélectionné pour "Transmission/réception son" à l'onglet [Son] de la page "Image/Son". (→page 134)
- Le bruit ou tout autre bruit indésirable provenant du secteur environnant peut être détecté de manière erronée.
- Seul le volume du bruit détermine si le bruit est détecté ou non, le type de bruit n'importe pas.



## 13.9 Configurer les paramètres relatifs à la notification de courrier électronique [Notification]

Cliquer l'onglet [Notification] de la page "Alarme". (→page 51, page 53)

Les paramètres relatifs au courrier électronique d'alarme peuvent être configurés. Il est nécessaire de configurer les paramètres du serveur de courrier électronique pour exécuter la notification de courrier électronique. (→page 167)

### Notification de courrier élect.

#### [Serveur de courrier élect. >>]

Lorsque "Serveur de courrier élect. >>" est cliqué, l'onglet [Courrier élect.] de la page "Serveur" sera affiché. (→page 167)

#### [Notification de courrier élect.]

Sélectionner "Activé" ou "Arrêt" pour déterminer s'il faut fournir une notification ou non par courrier électronique selon les paramètres des cases à cocher "Alarme" et "Diag." de "Destination de notification" ci-dessous.

- Quand une alarme est détectée ("Alarme")
- Quand une notification de la capacité restante sur la carte de mémoire SD a été fournie ("Diag.")
- Quand la carte de mémoire SD est devenue pleine ("Diag.")
- Quand la carte de mémoire SD ne peut pas être reconnue ("Diag.")
- **Réglage implicite** : Arrêt

#### [Fichier joint d'image d'alarme]

Sélectionner "Activé" ou "Arrêt" pour déterminer s'il faut joindre ou non une image au courrier électronique à envoyer quand une alarme est détectée.

- **Réglage implicite** : Arrêt

### Remarque

- Les paramètres pour "Taille de l'image d'importation" de la section "Image d'alarme" à l'onglet [Alarme] (→page 143) seront appliqués à la taille de l'image à joindre.

## Destination de notification

### [Adresse 1] - [Adresse 4]

Saisir l'adresse e-mail de destination. Un nombre maximum de 4 adresses de destination peuvent être enregistrées.

- **Case à cocher [Alarme]** : Quand la case à cocher est cochée, la notification de courrier électronique sera exécutée lors d'une occurrence d'alarme.
- **Case à cocher [Diag.]** : Quand la case à cocher est cochée, la notification de courrier électronique sera assurée dans les cas suivants.
  - Quand la notification de la capacité disponible sur la carte de mémoire SD a été fournie
  - Quand la carte de mémoire SD est maintenant pleine
  - Lorsque la carte de mémoire SD ne peut pas être reconnue
- **[Destination d'adresse de courrier élect.]**: Saisir l'adresse e-mail de destination.
  - **Nombre disponible de caractères** : 3 - 128 caractères
  - **Caractères disponibles** : Les caractères alphanumériques, le signe arobase (@), le point (.), le trait de soulignement (\_) et le trait d'union (-).

Pour supprimer l'adresse enregistrée, cliquer le bouton [Supprimer] respectif de l'adresse souhaitée.

### [Objet de courrier élect.]

Saisir l'objet du courrier électronique.

- **Nombre disponible de caractères** : 0 - 50 caractères

### [Texte du courrier élect.]

Saisir le texte du courrier électronique.

- **Nombre disponible de caractères** : 0 - 200 caractères

### Remarque

- Le courrier électronique d'avis sera envoyé avec le message "The capacity of the SD memory card is full." (La capacité de la carte de mémoire SD est complètement utilisée.) quand la carte de mémoire SD est complètement pleine ou "The SD memory card cannot be detected." (La carte de mémoire SD ne peut pas être détectée.) quand l'installation de la carte de mémoire SD a échoué.

## 13.10 Configurer les paramètres relatifs au protocole d'alarme Panasonic [Notification]

Cliquer l'onglet [Notification] de la page "Alarme". (→page 51, page 53)



Les paramètres relatifs au protocole d'alarme Panasonic peuvent être configurés dans cette section.

Notification de protocole d'alarme Panasonic			
Protocole d'alarme Panasonic	<input type="radio"/> Activé	<input checked="" type="radio"/> Arrêt	
Données de secteur d'alarme supplémentaire (VMD/poursuite automatique)	<input checked="" type="radio"/> Activé	<input checked="" type="radio"/> Arrêt	
Port de destination	1818 (1-65535)		
Nombre de nouvelles tentatives	2		
<input type="button" value="Valider"/>			
Destination de notification			
	Alarme	Diag.	Adresse de serveur de destination
Adresse 1	<input type="checkbox"/>	<input type="checkbox"/>	<input type="text"/> <input type="button" value="Supprimer"/>
Coopération de poursuite automatique	<input checked="" type="radio"/> Activé	<input checked="" type="radio"/> Arrêt	No. sec. alar. 1
Adresse 2	<input type="checkbox"/>	<input type="checkbox"/>	<input type="text"/> <input type="button" value="Supprimer"/>
Coopération de poursuite automatique	<input checked="" type="radio"/> Activé	<input checked="" type="radio"/> Arrêt	No. sec. alar. 1
Adresse 3	<input type="checkbox"/>	<input type="checkbox"/>	<input type="text"/> <input type="button" value="Supprimer"/>
Coopération de poursuite automatique	<input checked="" type="radio"/> Activé	<input checked="" type="radio"/> Arrêt	No. sec. alar. 1
Adresse 4	<input type="checkbox"/>	<input type="checkbox"/>	<input type="text"/> <input type="button" value="Supprimer"/>
Coopération de poursuite automatique	<input checked="" type="radio"/> Activé	<input checked="" type="radio"/> Arrêt	No. sec. alar. 1
Adresse 5	<input type="checkbox"/>	<input type="checkbox"/>	<input type="text"/> <input type="button" value="Supprimer"/>
Coopération de poursuite automatique	<input checked="" type="radio"/> Activé	<input checked="" type="radio"/> Arrêt	No. sec. alar. 1
Adresse 6	<input type="checkbox"/>	<input type="checkbox"/>	<input type="text"/> <input type="button" value="Supprimer"/>
Coopération de poursuite automatique	<input checked="" type="radio"/> Activé	<input checked="" type="radio"/> Arrêt	No. sec. alar. 1
Adresse 7	<input type="checkbox"/>	<input type="checkbox"/>	<input type="text"/> <input type="button" value="Supprimer"/>
Coopération de poursuite automatique	<input checked="" type="radio"/> Activé	<input checked="" type="radio"/> Arrêt	No. sec. alar. 1
Adresse 8	<input type="checkbox"/>	<input type="checkbox"/>	<input type="text"/> <input type="button" value="Supprimer"/>
Coopération de poursuite automatique	<input checked="" type="radio"/> Activé	<input checked="" type="radio"/> Arrêt	No. sec. alar. 1
<input type="button" value="Valider"/>			

## Notification de protocole d'alarme Panasonic

### [Protocole d'alarme Panasonic]

Sélectionner "Activé" ou "Arrêt" pour déterminer s'il faut fournir une notification ou non par protocole d'alarme Panasonic selon les paramètres des cases à cocher "Alarme" et "Diag." de "Destination de notification" ci-dessous.

- Quand une alarme est détectée ("Alarme")
- Quand une notification de la capacité restante sur la carte de mémoire SD a été fournie ("Diag.")
- Quand la carte de mémoire SD est devenue pleine ("Diag.")
- Quand la carte de mémoire SD ne peut pas être reconnue ("Diag.")
- **Réglage implicite : Arrêt**

### Remarque

- Lorsque "Activé" est sélectionné, la notification de l'occurrence d'alarme sera assurée aux adresses de serveur de destination enregistrées dans l'ordre (à l'adresse IP 1 en premier, à l'adresse IP 8 en dernier).

### [Données de secteur d'alarme supplémentaire (VMD/poursuite automatique)]

Déterminer s'il faut envoyer ou non des notifications pour les numéros de secteur d'alarme d'alarme VMD et les numéros de secteur d'alarme de l'alarme de poursuite automatique avec le protocole d'alarme Panasonic en sélectionnant Activer/Arrêt.

- **Réglage implicite** : Arrêt

### [Port de destination]

Sélectionner un port de destination du protocole d'alarme Panasonic parmi les options suivantes.

- **Gamme disponible** : 1 - 65535
- **Réglage implicite** : 1818

Les numéros de port suivants ne sont pas disponibles étant donné qu'ils sont déjà utilisés.

20, 21, 23, 25, 42, 53, 67, 68, 69, 80, 110, 123, 161, 162, 443, 995, 10669, 10670

### [Nombre de nouvelles tentatives]

Sélectionner une durée de nouvelle tentative de protocole d'alarme Panasonic.

- **Gamme disponible** : 0-30
- **Réglage implicite** : 2

## Destination de notification

### [Adresse 1] - [Adresse 8]

Saisir l'adresse IP de destination ou le nom d'hôte du protocole d'alarme Panasonic parmi les options suivantes. Un nombre maximum de 8 adresses de serveur de destination peuvent être enregistrées.

- **Case à cocher [Alarme]** : Quand la case à cocher est cochée, la notification d'alarme Panasonic sera exécutée lors d'une occurrence d'alarme.
- **Case à cocher [Diag.]** : Quand la case à cocher est cochée, la notification de protocole d'alarme Panasonic sera assurée dans les cas suivants.
  - Quand la notification de la capacité disponible sur la carte de mémoire SD a été fournie
  - Quand la carte de mémoire SD est maintenant pleine
  - Lorsque la carte de mémoire SD ne peut pas être reconnue
- **[Adresse de serveur de destination]**: Saisir l'adresse de serveur de destination ou le nom d'hôte.
  - **Caractères disponibles** : Les caractères alphanumériques, les deux points ( : ), le point ( . ), le trait de soulignement ( \_ ) et le trait d'union ( - ).

Pour supprimer l'adresse de serveur de destination enregistrée, cliquer sur le bouton [Supprimer] respectif de l'adresse de serveur de destination souhaitée.

### [Coopération de poursuite automatique]

Sélectionner s'il faut exécuter la configuration de coopération de poursuite automatique.

Quand "Coopération de poursuite automatique" est paramétré sur "Activé", la notification d'alarme est seulement mise en application quand le numéro du "Secteur d'alarme" paramétré dans l'alarme de poursuite automatique est conforme au numéro de secteur d'alarme. Des notifications d'alarme autres que les alarmes de poursuite automatique ne sont pas mises en application. Lorsque la coopération de poursuite automatique est utilisée, paramétrer "Alarme de poursuite automatique" sur "Activé (en secteur d'alarme pré-réglé)" dans les paramètres de poursuite automatique. (→page 121)

### [No. sec. alar.]

- **Gamme disponible** : 1-4
- **Réglage implicite** : 1

### **IMPORTANT**

- Au moment de saisir le nom d'hôte pour "Adresse de serveur de destination", il est nécessaire de configurer les paramètres DNS à l'onglet [Réseau] de la page "Réseau". (→page 172)

- Confirmer que les adresses IP de destination sont enregistrées correctement. Quand l'adresse IP enregistrée n'existe pas, la notification risque d'être retardée.

# 14 Configurer les paramètres relatifs à l'identification d'image [Fonction avancée]

Les paramètres relatifs à la notification XML peuvent être configurés à la page "Fonction avancée". La page "Fonction avancée" a l'onglet [Notification XML].

## 14.1 Configurer les paramètres relatifs à la notification XML [Notification XML]

Cliquer l'onglet [Notification XML] de la page "Fonction avancée". Les paramètres relatifs la notification XML peuvent être configurés dans cette section. La notification XML informe le serveur à propos des informations de poursuite automatique dans le format XML.

**Notification XML**

Notification XML		
Destination 1	Notification XML	<input type="radio"/> Activé <input checked="" type="radio"/> Arrêt
	Données de notification	Données de poursuite automatique Arrêt
	Intervalle de notification	Données de poursuite automatique 1s
Destination 2	Notification XML	<input type="radio"/> Activé <input checked="" type="radio"/> Arrêt
	Données de notification	Données de poursuite automatique Arrêt
	Intervalle de notification	Données de poursuite automatique 1s

Valider

**Paramétrage de destination de notification XML**

Paramétrage de destination de notification XML		
Destination 1	Adresse de destination	
	Numéro de port de destination	
	Nom de chemin de destination	
	Nom de l'utilisateur	
	Mot de passe	
Destination 2	Adresse de destination	
	Numéro de port de destination	
	Nom de chemin de destination	
	Nom de l'utilisateur	
	Mot de passe	

Valider

## Notification XML

### [Notification XML]

Sélectionner "Activé" ou "Arrêt" pour déterminer s'il faut notifier les informations en utilisant XML.

- **Réglage implicite** : Arrêt

### [Données de notification]

Sélectionner le type de notification de données. Une des sélections doit être paramétrée.

- **Données de poursuite automatique**  
Arrêt/Infor. détec. (format avan)  
**Réglage implicite** : Arrêt

### [Intervalle de notification]

Sélectionner l'intervalle de notification.

- **Données de poursuite automatique**  
1s/2s/3s/4s/5s/6s/10s/15s/20s/30s/1min  
**Réglage implicite** : 1s

### Remarque

- Quand [Données de notification] est paramétré sur "Arrêt", [Intervalle de notification] peut seulement être paramétré sur "1s" ou "2s".

## Paramétrage de destination de notification XML

### [Adresse de destination]

Configurer l'adresse IP ou le nom d'hôte de la destination pour la notification XML.

- **Nombre disponible de caractères** : 1 - 128 caractères
- **Caractères disponibles** : Les caractères alphanumériques, le point (.), le trait de soulignement (\_) et le trait d'union (-).

### [Numéro de port de destination]

Configurer les paramètres de numéro de port de notification XML.

Les numéros de port suivants ne sont pas disponibles étant donné qu'ils sont déjà utilisés.

20, 21, 23, 25, 42, 53, 67, 68, 69, 110, 123, 161, 162, 443, 995, 10669, 10670

### [Nom de chemin de destination]

Configurer les paramètres pour que le répertoire de destination à utiliser pour la notification XML.

- **Caractères disponibles** : Les caractères alphanumériques, le point (.), le trait de soulignement (\_), le trait d'union (-), la barre oblique (/) et les deux points (:).

### [Nom de l'utilisateur]

Saisir un nom d'utilisateur.

- **Nombre disponible de caractères** : 0 - 32 caractères
- **Caractères non disponibles** : " & ; \
- **Réglage implicite** : Aucun (vide)

### [Mot de passe]

Saisir un mot de passe.

- **Nombre disponible de caractères** : 0 - 32 caractères
- **Caractères non disponibles** : " &
- **Réglage implicite** : Aucun (vide)

# 15 Configurer les paramètres relatifs à l'authentification [Gestion d'utilisateur]

Les paramètres relatifs à l'authentification tels que les restrictions d'utilisateur et d'ordinateurs personnels pour accéder à la caméra vidéo à partir d'un ordinateur personnel ou d'un téléphone cellulaire/terminal mobile peuvent être configurés dans la page "Gestion d'utilisateur".  
La page "Gestion d'utilisateur" possède l'onglet [Auth. util.], l'onglet [Auth. hôte] et l'onglet [Système].

## 15.1 Configurer les paramètres relatifs à l'authentification d'utilisateur [Auth. util.]

Cliquer l'onglet [Auth. util.] de la page "Gestion d'utilisateur". (→page 51, page 53)  
Les paramètres relatifs à l'authentification des utilisateurs qui peuvent accéder à cette caméra vidéo à partir d'un ordinateur personnel ou d'un téléphone cellulaire/terminal mobile peuvent être configurés dans cette page. Il est possible d'enregistrer jusqu'à 18 utilisateurs.

### Remarque

- En cas d'échec d'authentification d'utilisateur (erreur d'authentification) 8 fois consécutives en moins de 30 secondes en utilisant la même adresse IP (ordinateur personnel), l'accès à l'appareil sera refusé pendant un moment.

The screenshot shows the 'Auth. util.' configuration page. At the top, there are three tabs: 'Auth. util.', 'Auth. hôte', and 'Système'. The 'Auth. util.' tab is selected. Below the tabs, there are several configuration sections. The first section is 'Auth. util.' with two radio buttons: 'Activé' and 'Arrêt' (which is selected). The second section is 'Authentification' with a dropdown menu set to 'Digest ou Basic' and a 'Valider' button. The third section contains three input fields: 'Nom de l'utilisateur', 'Mot de passe', and 'Retaper le mot de passe'. The fourth section is 'Niveau d'accès' with three radio buttons: '1. Administrateur', '2. Com. cam. vid.', and '3. En dir. sl' (which is selected). Below this is another 'Valider' button. The final section is 'Vérification d'utilisateur' with a dropdown menu set to 'admin[1]' and a 'Supprimer' button.

### [Auth. util.]

Sélectionner "Activé" ou "Arrêt" pour déterminer s'il faut authentifier ou non les utilisateurs.

- **Réglage implicite :** Arrêt

### [Authentification]

Applique la méthode d'authentification d'utilisateur.

**Digest ou Basic:** Utiliser l'authentification Digest ou Basic.

**Digest:** Utiliser l'authentification Digest.

**Basic:** Utiliser l'authentification Basic.

- **Réglage implicite :** Digest ou Basic

**Remarque**

- Lorsque le paramétrage [Authentification] est modifié, fermer le navigateur Internet puis accéder à nouveau à la caméra vidéo.
- Pour d'autres périphériques tels que des enregistreurs de disque de réseau, sauf indication contraire, l'authentification Digest n'est pas prise en charge. (En date du mois de mars 2013)

**[Nom de l'utilisateur]**

Saisir un nom d'utilisateur.

- **Nombre disponible de caractères** : 1 - 32 caractères
- **Caractères non disponibles** : " & ; \
- **Réglage implicite** : Aucun (vide)

**[Mot de passe] [Retaper le mot de passe]**

Saisir un mot de passe.

- **Nombre disponible de caractères** : 4 - 32 caractères
- **Caractères non disponibles** : " &
- **Réglage implicite** : Aucun (vide)

**Remarque**

- Lorsqu'un nom d'utilisateur déjà utilisé est saisi et que le bouton [Valider] est cliqué, les informations de l'utilisateur respectif subiront une réécriture.

**[Niveau d'accès]**

Sélectionner le niveau d'accès de l'utilisateur parmi les options suivantes.

- **1. Administrateur**: Autorisation de commande de toutes les opérations de la caméra vidéo.
- **2. Com. cam. vid.**: Autorisation d'affichage des images provenant de la caméra vidéo et commande de la caméra vidéo. La configuration de paramétrage de la caméra vidéo n'est pas disponible.
- **3. En dir. sl**: Seul l'affichage des images d'observation directe est disponible. La configuration de paramétrage de la caméra vidéo et la commande de la caméra vidéo ne sont pas disponibles.
- **Réglage implicite** : 3. En dir. sl

**[Vérification d'utilisateur]**

À partir du menu déroulant de "Vérification d'utilisateur", l'utilisateur enregistré peut être sélectionné et les informations de l'utilisateur sélectionné peuvent être vérifiées.

L'utilisateur enregistré sera affiché avec son niveau d'accès.

(Exemple : admin [1])

Cliquer le bouton [Supprimer] après avoir sélectionné l'utilisateur à supprimer pour supprimer l'utilisateur enregistré.

## 15.2 Configurer les paramètres relatifs à l'authentification d'hôte [Auth. hôte]

Cliquer l'onglet [Auth. hôte] de la page "Gestion d'utilisateur". (→page 51, page 53)

Les paramètres servant à limiter l'accès des ordinateurs personnels (adresse IP) à la caméra vidéo peuvent être configurés dans cette page.

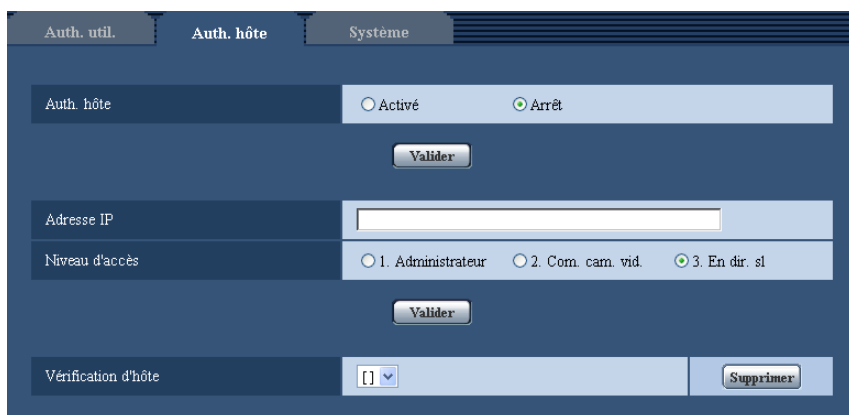

### [Auth. hôte]

Sélectionner “Activé” ou “Arrêt” pour déterminer s’il faut authentifier ou non l’hôte.

- **Réglage implicite :** Arrêt

### [Adresse IP]

Saisir l’adresse IP de l’ordinateur personnel dont l’accès doit être autorisé à la caméra vidéo. Le nom d’hôte ne peut pas être saisi pour l’adresse IP.

### Remarque

- Quand “Adresse IP/masque de sous-réseau” est saisi, il est possible de limiter les ordinateurs personnels dans chaque sous-réseau. Par exemple, lorsque “192.168.0.1/24” est saisi et que “2. Com. cam. vid.” est sélectionné comme niveau d’accès, les ordinateurs personnels dont l’adresse IP se trouve entre “192.168.0.1” - “192.168.0.254” peuvent accéder à la caméra vidéo dont le niveau est “2. Com. cam. vid.”.
- Lorsqu’une adresse IP déjà utilisée est saisie et que le bouton [Valider] est cliqué, les informations respectives d’hôte subiront une réécriture.

### [Niveau d’accès]

Sélectionner le niveau d’accès d’hôte parmi les options suivantes.

1. Administrateur/ 2. Com. cam. vid./ 3. En dir. sl

Pour obtenir de plus amples informations sur le niveau d’accès, se référer à la page 162.

- **Réglage implicite :** 3. En dir. sl

### [Vérification d’hôte]

À partir du menu déroulant de “Vérification d’hôte”, l’hôte enregistré peut être sélectionné et l’adresse IP d’hôte sélectionné peut être vérifiée.

L’adresse IP enregistrée sera affichée avec son niveau d’accès.

(Exemple : 192.168.0.21 [1])

Cliquer le bouton [Supprimer] après avoir sélectionné l’adresse IP à supprimer pour supprimer l’hôte enregistré.

## 15.3 Configurer les paramètres relatifs au flux de priorité [Système]

Cliquer l’onglet [Système] de la page “Gestion d’utilisateur”. (→page 51, page 53)



La description ci-dessous est la configuration du flux de priorité qui peut transmettre des images sans détériorer la qualité d'image et l'intervalle de rafraîchissement même lors d'un accès d'utilisateurs multiples concurremment.

Flux de priorité	
Flux de priorité	<input type="radio"/> Activé <input checked="" type="radio"/> Arrêt
Adresse IP de destination (1)	<input type="text"/>
Adresse IP de destination (2)	<input type="text"/>
Type de flux	JPEG
Intervalle de rafraîchissement*	1f/s
Taille de l'image d'importation	1920x1080

## Flux de priorité

### [Flux de priorité]

Sélectionner "Activé" ou "Arrêt" pour déterminer s'il faut utiliser ou non le flux de priorité.

- **Réglage implicite** : Arrêt

### Remarque

- Quand "Activé" est sélectionné pour "Flux de priorité" de "Flux de priorité", le nombre des utilisateurs qui peuvent accéder à la caméra vidéo sera limité.

### [Adresse IP de destination (1)]

Saisir la première adresse IP de destination.

### [Adresse IP de destination (2)]

Saisir la deuxième adresse IP de destination.

### [Type de flux]

Sélectionner indifféremment "JPEG", "H.264(1)" ou "H.264(2)".

- **JPEG**: Les images JPEG seront transmises.
- **H.264(1)** : Les images H.264(1) seront transmises.
- **H.264(2)** : Les images H.264(2) seront transmises.
- **Réglage implicite** : JPEG

### Remarque

- Quand "Meilleur effort" est sélectionné pour "Priorité de transmission" de "H.264", les débits binaires varieront entre les débits maximum et minimum alors que les images seront transmises.

### [Intervalle de rafraîchissement\*]

Sélectionner l'intervalle de rafraîchissement parmi les options suivantes.

Ce paramétrage n'est disponible que lorsque "JPEG" est sélectionné pour "Type de flux".

0,1f/s/ 0,2f/s/ 0,33f/s/ 0,5f/s/ 1f/s/ 2f/s/ 3f/s/ 5f/s/ 6f/s\*/ 10f/s\*/ 12f/s\*/ 15f/s\*/ 30f/s\*

- **Réglage implicite** : 1f/s

### Remarque

- Lorsque "Activé" est sélectionné pour "Transmission H.264", l'intervalle de rafraîchissement risque d'être plus long que la valeur de paramétrage lorsque toute valeur de paramétrage accompagnée d'un astérisque (\*) placé à droite est sélectionnée.

### **[Taille de l'image d'importation]**

Sélectionner une taille de capture d'image parmi les options suivantes.

**Lorsque "2 mégapixels [16:9]" est sélectionné pour "Mode de capture d'image".**

1920x1080/640x360/320x180

**Lorsque "1,3 mégapixel [16:9]" est sélectionné pour "Mode de capture d'image".**

1280x720/640x360/320x180

**Lorsque "1,3 mégapixel [4:3]" est sélectionné pour "Mode de capture d'image".**

1280x960/VGA/QVGA

- **Réglage implicite :** 1920x1080

# 16 Configurer les paramètres relatifs aux serveurs [Serveur]

Les paramètres relatifs au serveur de courrier électronique, au serveur FTP et au serveur NTP peuvent être configurés dans cette page.

La page “Serveur” possède l’onglet [Courrier élect.], l’onglet [FTP] et l’onglet [NTP].

## 16.1 Configurer les paramètres relatifs au serveur de courrier électronique [Courrier élect.]

Cliquer l’onglet [Courrier élect.] de la page “Serveur”. (→page 51, page 53)

Les paramètres relatifs au serveur de courrier électronique pour envoyer un courrier électronique d’alarme peuvent être configurés dans cette page.

### IMPORTANT

- Quand une borne qui reçoit des courriers électroniques n’est pas compatible avec l’encodage UTF-8, il est impossible de recevoir des courriers électroniques d’alarme correctement.

### [Adresse de serveur SMTP]

Saisir l’adresse IP ou le nom d’hôte du serveur SMTP pour envoyer des courriers électroniques.

- **Nombre disponible de caractères** : 1 - 128 caractères
- **Caractères disponibles** : Les caractères alphanumériques, les deux points ( : ), le point ( . ), le trait de soulignement ( \_ ) et le trait d’union ( - ).

### [Port SMTP]

Saisir un numéro de port auquel les courriers électroniques doivent être envoyés.

- **Numéro de port disponible** : 1-65535
- **Réglage implicite** : 25

Les numéros de port suivants ne sont pas disponibles étant donné qu’ils sont déjà utilisés.

20, 21, 23, 42, 53, 67, 68, 69, 80, 110, 123, 161, 162, 443, 995, 10669, 10670

### [Adresse de serveur POP]

Lorsque “POP avant SMTP” est sélectionné pour “Type”, saisir l’adresse IP ou le nom d’hôte du serveur POP.

- **Nombre disponible de caractères** : 1 - 128 caractères

- **Caractères disponibles** : Les caractères alphanumériques, les deux points (:), le point (.), le trait de soulignement (\_) et le trait d'union (-).

### **IMPORTANT**

- Au moment de saisir le nom d'hôte pour "Adresse de serveur SMTP" ou "Adresse de serveur POP", il est nécessaire de configurer les paramètres DNS à l'onglet [Réseau] de la page "Réseau". (→page 172)

### **[Authentification]**

- **Type**  
Sélectionner la méthode d'authentification pour envoyer les courriers électroniques parmi les options suivantes.
  - **Aucun**: Il n'est pas nécessaire d'effacer toute authentification pour envoyer les courriers électroniques.
  - **POP avant SMTP**: Il est nécessaire d'effacer tout d'abord l'authentification de serveur POP pour pouvoir utiliser le serveur SMTP et envoyer des courriers électroniques.
  - **SMTP**: Il est nécessaire d'effacer d'abord l'authentification de serveur SMTP pour envoyer des courriers électroniques.
  - **Réglage implicite** : Aucun

### **Remarque**

- Quand on ne connaît pas la méthode d'authentification pour envoyer des courriers électroniques, se référer à l'administrateur de réseau.
- **Nom de l'utilisateur**  
Saisir le nom de l'utilisateur pour accéder au serveur.
  - **Nombre disponible de caractères** : 0 - 32 caractères
  - **Caractères non disponibles** : " & ; \
- **Mot de passe**  
Saisir le mot de passe pour accéder au serveur.
  - **Nombre disponible de caractères** : 0 - 32 caractères
  - **Caractères non disponibles** : " &

### **[Adresse de courrier élect. d'expéditeur]**

Saisir l'adresse de courrier électronique de l'expéditeur.

L'adresse de courrier électronique saisie sera affichée à la ligne "De" (expéditeur) des courriers électroniques envoyés.

- **Nombre disponible de caractères** : 3 - 128 caractères
- **Caractères disponibles** : Les caractères alphanumériques, le signe arobase (@), le point (.), le trait de soulignement (\_) et le trait d'union (-).

## 16.2 Configurer les paramètres relatifs au serveur FTP [FTP]

Cliquer l'onglet [FTP] de la page "Serveur". (→page 51, page 53)

Les paramètres relatifs au serveur FTP utilisé pour transmettre les images d'alarme peuvent être configurés dans cette page.

### [Adresse de serveur FTP]

Saisir l'adresse IP ou le nom d'hôte du serveur FTP.

- **Nombre disponible de caractères** : 1 - 128 caractères
- **Caractères disponibles** : Les caractères alphanumériques, les deux points (:), le point (.), le trait de soulignement (\_) et le trait d'union (-).

### **IMPORTANT**

- Au moment de saisir le nom d'hôte pour "Adresse de serveur FTP", il est nécessaire de configurer les paramètres DNS à l'onglet [Réseau] de la page "Réseau". (→page 172)

### [Nom de l'utilisateur]

Saisir le nom de l'utilisateur (nom d'accès) pour accéder au serveur FTP.

- **Nombre disponible de caractères** : 1 - 32 caractères
- **Caractères non disponibles** : " & ; \

### [Mot de passe]

Saisir le mot de passe pour accéder au serveur FTP.

- **Nombre disponible de caractères** : 0 - 32 caractères
- **Caractères non disponibles** : " &

### [Port de commande]

Saisir le numéro de port à utiliser pour le serveur FTP.

- **Numéro de port disponible** : 1-65535
- **Réglage implicite** : 21

Les numéros de port suivants ne sont pas disponibles étant donné qu'ils sont déjà utilisés.  
20, 23, 25, 42, 53, 67, 68, 69, 80, 110, 123, 161, 162, 443, 995, 10669, 10670

### [Mode FTP]

Sélectionner "Passif" ou "Actif" pour le mode FTP.

Normalement, sélectionner "Passif". Quand il est impossible de se connecter après avoir sélectionné "Passif", essayer de se connecter après avoir sélectionné "Actif".

- **Réglage implicite** : Passif

## 16.3 Configurer les paramètres relatifs au serveur NTP [NTP]

Cliquer l'onglet [NTP] de la page "Serveur". (→page 51, page 53)

Les paramètres relatifs au serveur NTP tels que l'adresse de serveur NTP, le nom de port, etc. peuvent être configurés dans cette page.

### IMPORTANT

- Utiliser un serveur de NTP quand un paramétrage plus précis de la date et de l'heure est exigé pour l'exploitation du système.

### [Réglage horaire]

Sélectionner la méthode de réglage de l'heure parmi les options suivantes. L'heure ajustée en sélectionnant la méthode sera utilisée comme heure standard de la caméra vidéo.

- **Manuel:** L'heure ajustée à l'onglet [Base] de la page "Base" sera utilisée comme heure standard de la caméra vidéo.
- **Synchronisation avec le serveur NTP:** L'heure ajustée automatiquement en synchronisation au serveur NTP sera utilisée comme heure standard de la caméra vidéo.
- **Réglage implicite :** Manuel

### [Paramétrage d'adresse de serveur NTP]

Lorsque "Synchronisation avec le serveur NTP" est sélectionné pour "Réglage horaire", choisir la méthode sur la façon d'obtenir l'adresse de serveur NTP parmi les options suivantes.

- **Automatique:** Obtenir l'adresse de serveur NTP du serveur DHCP.
- **Manuel:** L'adresse de serveur NTP sera saisie manuellement à "Adresse de serveur NTP".
- **Réglage implicite :** Manuel

### IMPORTANT

- Au moment d'obtenir l'adresse de serveur NTP du serveur DHCP, il est nécessaire de choisir "DHCP" ou "Automatique(AutoIP)" ou "Automatique (avancé)" pour "Paramétrages de réseau" à l'onglet [Réseau] de la page "Réseau". (→page 172)

### [Adresse de serveur NTP]

Lorsque "Manuel" est sélectionné pour "Paramétrage d'adresse de serveur NTP", saisir l'adresse IP ou le nom d'hôte du serveur NTP.

- **Nombre disponible de caractères :** 1 - 128 caractères
- **Caractères disponibles :** Les caractères alphanumériques, les deux points (:), le point (.), le trait de soulignement (\_) et le trait d'union (-).

- **Réglage implicite** : Aucun (vide)

### **IMPORTANT**

- Au moment de saisir le nom d'hôte pour "Adresse de serveur NTP", il est nécessaire de configurer les paramètres DNS à l'onglet [Réseau] de la page "Réseau". (→page 172)

### **[Port NTP]**

Saisir le numéro de port du serveur NTP.

- **Numéro de port disponible** : 1 - 65535
- **Réglage implicite** : 123

Les numéros de port suivants ne sont pas disponibles étant donné qu'ils sont déjà utilisés.

20, 21, 23, 25, 42, 53, 67, 68, 69, 80, 110, 161, 162, 443, 995, 10669, 10670

### **[Intervalle de réglage horaire]**

Sélectionner un intervalle (1 - 24 heures: par intervalles de 1 heure) de synchronisation avec le serveur NTP.

- **Réglage implicite** : 1h

## 17 Configuration des paramètres de réseau [Réseau]

Les paramètres de réseau et les paramètres relatifs aux serveurs DDNS (DNS Dynamique) et SNMP (Protocole d'administration de réseau) peuvent être configurés à la page "Réseau".

La page "Réseau" possède l'onglet [Réseau], l'onglet [DDNS], l'onglet [SNMP] et l'onglet [Trans img FTP].

### 17.1 Configurer les paramètres de réseau [Réseau]

Cliquer l'onglet [Réseau] de la page "Réseau". (→page 51, page 53)

Les informations suivantes sont nécessaires pour effectuer la configuration des paramètres de réseau.

Prendre contact avec l'administrateur de réseau ou votre fournisseur de services Internet.

- Adresse IP
- Masque de sous-réseau
- Passerelle par réglage implicite (quand un serveur d'entrée passerelle ou un routeur est utilisé)
- Port HTTP
- Adresse DNS primaire, Adresse DNS secondaire (quand le serveur DNS est utilisé)



The screenshot displays a network configuration interface with the following sections:

- Réseau IPv4:**
  - Paramétrages de réseau: Automatique (avancé)
  - Adresse IPv4: 192.168.0.10
  - Masque de sous-réseau: 255.255.255.0
  - Passerelle par réglage implicite: 192.168.0.1
  - DNS:  Automatique,  Manué
  - Adresse DNS primaire: [ ]
  - Adresse DNS secondaire: [ ]
- Réseau IPv6:**
  - Manué:  Activé,  Arrêt
  - Adresse IPv6: [ ]
  - Passerelle par réglage implicite: [ ]
  - DHCPv6:  Activé,  Arrêt
  - Adresse DNS primaire: [ ]
  - Adresse DNS secondaire: [ ]
- Commun:**
  - Port HTTP: 80 (1-65535)
  - Vitesse de ligne: Automatique
  - Taille de paquet RTP maximum:  Illimité(1500octets),  Limité(1280octets)
  - Taille maximum de segment HTTP(MSS): Illimité(1460Octets)
- UPnP:**
  - Survi de port automatique:  Activé,  Arrêt
  - Raccourci de caméra vidéo:  Activé,  Arrêt
- HTTPS:**
  - Génère clé CRT: Exécuter
  - Certificat auto-signé:
    - Génère: Générer
    - Information: Non généré
  - Certificat CA:
    - Génère le certificat requis: Générer
    - Installe le certificat CA: [ ]
    - Information: Invalide
  - Compression: HTTP
  - Port HTTPS: 443 (1-65535)
- Accès FTP à caméra vidéo:**  Autoriser,  Interdire
- Contrôle de bande passante (taux binaire):** Illimité
- Configuration rapide de IP:**  20 min seulement,  Toujours acceptable

## Réseau IPv4

### [Paramétrages de réseau]

Sélectionner la méthode de configuration d'adresse IP parmi les options suivantes.

- **Statique:** L'adresse IP est configurée en saisissant manuellement à "Adresse IPv4".
- **DHCP:** L'adresse IP est configurée en utilisant la fonction DHCP.
- **Automatique(AutoIP):** L'adresse IP est configurée en utilisant la fonction DHCP. Quand le serveur DHCP n'est pas trouvé, l'adresse IP est automatiquement configurée.
- **Automatique (avancé):** Lorsque la fonction DHCP est utilisée, l'information de l'adresse de réseau est mentionnée, et une adresse IP inutilisée est configurée à la caméra vidéo en tant qu'adresse IP statique. L'adresse IP configurée est automatiquement déterminée dans les limites de la plage de masque de sous-réseau par la caméra vidéo. Quand le serveur DHCP n'est pas trouvé, l'adresse IP est paramétrée sur 192.168.0.10.

- **Réglage implicite** : Automatique (avancé)

### Remarque

- Quand “Automatique(AutoIP)” est choisi et l’adresse IP ne peut pas être obtenue à partir du serveur DHCP, une adresse IP non utilisée dans le même réseau sera recherchée dans les limites de 169.254.1.0 - 169.254.254.255.

### **[Adresse IPv4]**

Lorsque la fonction DHCP n’est pas utilisée, saisir l’adresse IP de la caméra vidéo. Ne pas saisir les adresses IP qui sont déjà utilisées (pour les ordinateurs personnels et aux autres caméras vidéo de réseau).

- **Réglage implicite** : 192.168.0.10

### Remarque

- Les adresses IP multiples ne sont pas disponibles quand bien même la fonction DHCP est utilisée. Se référer à l’administrateur de réseau pour obtenir de plus amples renseignements sur les paramètres du serveur DHCP.

### **[Masque de sous-réseau]**

Lorsque la fonction DHCP n’est pas utilisée, saisir le masque de réseau de la caméra vidéo.

- **Réglage implicite** : 255.255.255.0

### **[Passerelle par réglage implicite]**

Lorsque la fonction DHCP n’est pas utilisée, saisir la passerelle par réglage implicite de la caméra vidéo.

- **Réglage implicite** : 192.168.0.1

### Remarque

- Les adresses IP multiples pour la passerelle par réglage implicite ne sont pas disponibles quand bien même la fonction DHCP est utilisée. Se référer à l’administrateur de réseau pour obtenir de plus amples renseignements sur les paramètres du serveur DHCP.

### **[DNS]**

Déterminer comment paramétrer l’adresse du serveur DNS en sélectionnant “Automatique” (obtenir l’adresse automatiquement) ou “Manuel” (saisir l’adresse du serveur DNS). Lorsque “Manuel” est sélectionné, il est nécessaire de configurer les paramètres de DNS.

Lorsque la fonction DHCP est utilisée, il est possible d’obtenir l’adresse DNS automatiquement en sélectionnant “Automatique”.

Se référer à l’administrateur de réseau pour obtenir de plus amples informations sur les paramètres.

- **Réglage implicite** : Automatique

### **[Adresse DNS primaire], [Adresse DNS secondaire]**

Lorsque “Manuel” est sélectionné pour “DNS”, saisir l’adresse IP du serveur DNS.

Se référer à l’administrateur de réseau à propos de l’adresse IP du serveur DNS.

## Réseau IPv6

### **[Manuel]**

Sélectionner “Activé” ou “Arrêt” pour déterminer s’il faut configurer manuellement ou non les adresses IP pour le réseau IPv6 (adresse IPv6).

- **Activé**: Saisir manuellement une adresse IPv6.
- **Arrêt**: La saisie manuelle d’une adresse IPv6 deviendra non disponible.
- **Réglage implicite** : Arrêt

**[Adresse IPv6]**

Lorsque “Activé” est sélectionné pour le paramètre “Manuel”, il est nécessaire de saisir manuellement l’adresse IPv6. Ne pas saisir une adresse déjà en service.

**Remarque**

- Lors d’une connexion à l’adresse IPv6 manuellement configurée au delà du routeur, utiliser un routeur IPv6 compatible et activer la fonction d’affectation automatique d’adresses IPv6. En pareil cas, il est nécessaire de configurer l’adresse IPv6 comprenant les informations de préfixe fournies par le routeur IPv6 compatible. Se référer aux manuels fournis avec le routeur pour obtenir de plus amples informations.

**[Passerelle par réglage implicite]**

Quand “Activé” est sélectionné pour “Manuel” du réseau IPv6, saisir dans la passerelle par réglage implicite du réseau IPv6 de la caméra vidéo.

**Réglage implicite** : Aucun (vide)

**[DHCPv6]**

Sélectionner “Activé” ou “Arrêt” pour déterminer s’il faut utiliser ou non la fonction IPv6 DHCP.

Configurer le serveur DHCP de façon à ne pas attribuer les mêmes adresses IP utilisées par les autres caméras vidéo de réseau et les ordinateurs personnels dont l’adresse IP est unique. Se référer à l’administrateur de réseau pour obtenir de plus amples renseignements sur les paramètres du serveur.

- **Réglage implicite** : Arrêt

**[Adresse DNS primaire], [Adresse DNS secondaire]**

Saisir l’adresse IPv6 de serveur DNS. Se référer à l’administrateur de réseau à propos de l’adresse IPv6 du serveur DNS.

**Commun****[Port HTTP]**

Assigner les numéros de port indépendamment.

- **Numéro de port disponible** : 1 - 65535
- **Réglage implicite** : 80

Les numéros de port suivants ne sont pas disponibles étant donné qu’ils sont déjà utilisés.

20, 21, 23, 25, 42, 53, 67, 68, 69, 110, 123, 161, 162, 443, 554, 995, 10669, 10670, 59000 - 61000

**[Vitesse de ligne]**

Sélectionner un débit en ligne pour la transmission des données parmi les options suivantes. Il est recommandé d’utiliser le paramétrage par réglage implicite “Automatique”.

- **Automatique**: La vitesse de transmission sera appliquée automatiquement.
- **100M total** : Duplex intégral 100 Mo/s
- **100M demi** : Semi-duplex 100 Mo/s
- **10M total** : Duplex intégral 10 Mo/s
- **10M demi** : Semi-duplex 10 Mo/s
- **Réglage implicite** : Automatique

**[Taille de paquet RTP maximum]**

Sélectionner “Illimité(1500octets)” ou “Limité(1280octets)” pour déterminer s’il faut limiter ou non la taille de paquet RTP lors du visionnement des images provenant de la caméra vidéo en utilisant le protocole RTP. Il est recommandé d’utiliser le paramétrage par réglage implicite “Illimité(1500octets)”.

Quand la taille de paquet RTP est limitée dans la ligne de réseau en service, sélectionner “Limité(1280octets)”. Se référer à l’administrateur de réseau pour obtenir de plus amples renseignements sur la taille de paquet maximum de la ligne de réseau.

- **Réglage implicite** : Illimité(1500octets)

### [Taille maximum de segment HTTP(MSS)]

Sélectionner “Illimité(1460octets)”, “Limité(1280octets)”, ou “Limité(1024octets)” pour déterminer s’il faut limiter ou non la taille de segment maximum (MSS) lors du visionnement des images provenant de la caméra vidéo en utilisant le protocole HTTP. Nous avons recommandé que vous utilisiez cette caractéristique avec le paramètre par réglage implicite.

Quand la taille MSS est limitée dans la ligne de réseau en service, sélectionner “Limité(1024octets)” ou “Limité(1280octets)”. Se référer à l’administrateur de réseau pour obtenir de plus amples renseignements sur MSS dans la ligne de réseau.

- **Réglage implicite** : Illimité(1460octets)

## UPnP

Cette caméra vidéo prend en charge UPnP (Universal Plug and Play). En employant la fonction UPnP, il devient possible de configurer automatiquement les éléments suivants.

- Configuration de la fonction de suivi de port du routeur (cependant, un routeur prenant en charge UPnP est requis.) Cette configuration est utile en accédant à la caméra vidéo par l’intermédiaire de l’Internet ou d’un téléphone cellulaire /terminal mobile.
- Le rafraîchissement automatique du raccourci à la caméra vidéo qui est créé sur le dossier [Mes emplacements réseau] (le dossier [Réseau] en utilisant Windows 8, Windows 7, ou Windows Vista) de l’ordinateur personnel même lorsque l’adresse IP de la caméra vidéo change.

### [Suivi de port automatique]

Sélectionner “Activé” ou “Arrêt” pour déterminer s’il faut utiliser ou non la fonction de suivi de port du routeur. Pour pouvoir utiliser la fonction de suivi de port, le routeur en service doit prendre en charge UPnP et UPnP doit être valide.

- **Réglage implicite** : Arrêt

### Remarque

- En raison du suivi de port, le numéro de port peut parfois être changé. Quand le numéro est changé, il est nécessaire de changer les numéros de port enregistrés dans l’ordinateur personnel et les enregistreurs, etc.
- La fonction UPnP est disponible lorsque la caméra vidéo est connectée au réseau IPv4. IPv6 n’est pas pris en charge.
- Pour vérifier si le suivi de port automatique est correctement configuré, cliquer l’onglet [Statut] à la page de “Maintenance” et vérifier que “Valider” est affiché pour “Statut” de “UPnP”. (→page 212)  
Quand “Valider” n’est pas affiché, se référer à “Ne peut pas accéder à la caméra vidéo par l’intermédiaire de l’Internet.” dans la section “23 Dépannage”. (→page 227)

### [Raccourci de caméra vidéo]

Sélectionner s’il faut ou non créer un raccourci à la caméra vidéo sur le dossier [Mes emplacements réseau] (le dossier [Réseau] en utilisant Windows 8, Windows 7, ou Windows Vista) de l’ordinateur personnel. En créant le raccourci, sélectionner “Activé”.

Pour utiliser la fonction de raccourci à la caméra vidéo, valider la fonction UPnP sur l’ordinateur personnel à l’avance.

- **Réglage implicite** : Arrêt

### Remarque

- Pour afficher le raccourci à la caméra vidéo sur le dossier [Mes emplacements réseau] (le dossier [Réseau] en utilisant Windows 8, Windows 7, ou Windows Vista) de l’ordinateur personnel, il est nécessaire d’ajouter le composant de Windows. Se référer aux descriptions suivantes pour valider la fonction UPnP.

**Pour Windows XP**

[Démarrer] → [Paramétrages] → [Panneau de configuration] → [Ajout/suppression de programmes] → [Ajouter ou supprimer des composants Windows] → sélectionner [Services de mise en réseau] → [Détails] → vérifier [Client de contrôle et découverte de passerelle Internet] et [UPnP User Interface utilisateur Plug-and-Play universel] → [OK] → [Suivant] → Terminer

**Pour Windows Vista**

[Démarrer] → [Panneau de configuration] → [Réseau et Internet] → [Réseau et centre de partage] → développer la section de [Découverte de réseau] de [Partage et découverte] → sélectionner [Activer la découverte de réseau] → cliquer [Appliquer] → Termine

**Pour Windows 7**

[Démarrer] → [Panneau de configuration] → [Réseau et Internet] → [Réseau et centre de partage] → sélectionner [Activer la découverte de réseau] de [Découverte de réseau] de [Modifier les paramètres de partage avancés] → cliquer [Appliquer] → Termine

**Pour Windows 8**

[Accueil] → sélectionner [Applications] → [Panneau de configuration] → [Réseau et Internet] → [Centre Réseau et partage] → sélectionner [Activer la découverte de réseau] de [Recherche du réseau] de [Modifier les paramètres de partage avancés] → cliquer sur [Enregistrer les modifications] → Terminer

## HTTPS

Il est possible de rehausser la sécurité de réseau en chiffrant l'accès aux caméras vidéo en utilisant la fonction HTTPS. Pour savoir comment configurer les paramètres HTTPS, se référer à la page 181.

**[Génère clé CRT]**

La clé CRT (clé de cryptage SSL) utilisée pour le protocole HTTPS est produite. Pour produire la clé CRT, cliquer le bouton [Exécuter] pour afficher la boîte de dialogue "Génère clé CRT".

**[Certificat auto-signé - Génère]**

La caméra vidéo produit elle-même le certificat de sécurité utilisé pour le protocole HTTPS. (Certificat auto-signé)

Pour produire le certificat auto-signé, cliquer sur le bouton [Exécuter] pour afficher la boîte de dialogue "Certificat auto-signé-Génère".

**[Certificat auto-signé - Information]**

Affiche les informations du certificat auto-signé.

Lorsque le bouton [Confirme] est cliqué, les informations enregistrées du certificat auto-signé seront affichées dans la boîte de dialogue "Certificat auto-signé - Confirme".

Quand le bouton [Supprimer] est cliqué, le certificat auto-signé généré sera supprimé.

**[Certificat CA - Génère le certificat requis]**

Quand une utilisation du certificat de sécurité produit par CA (Autorité à fournir le certificat) en tant que certificat de sécurité utilisé pour le protocole HTTPS, le CSR (demande de signature de certificat) sera produit.

Pour produire le CSR, cliquer sur le bouton [Exécuter] pour afficher la fenêtre de dialogue "Certificat CA - Génère le certificat requis".

**[Certificat CA - Installe le certificat CA]**

Installe le certificat de serveur (certificat de sécurité) délivré par CA (Autorité de certificat) et affiche l'information du certificat de serveur installé.

Pour installer le certificat de serveur, cliquer sur le bouton [Parcourir...] pour afficher la boîte de dialogue [Ouvert] et sélectionner le fichier du certificat de serveur délivré par CA, puis cliquer sur le bouton [Exécuter]. Si le certificat de serveur est déjà installé, le nom de fichier du certificat de serveur installé sera affiché.

### [Certificat CA - Information]

Affiche les informations du certificat de serveur.

Lorsque le bouton [Confirmer] est cliqué, les informations enregistrées du certificat de serveur installé seront affichées dans la boîte de dialogue "Certificat CA - Confirmer". Si le certificat de serveur n'est pas installé, le contenu du fichier CSR généré sera affiché.

Quand le bouton [Supprimer] est cliqué, le certificat de serveur installé sera supprimé.

### **IMPORTANT**

- Avant de supprimer le certificat de serveur valide (certificat de sécurité), confirmer qu'il y a un fichier de sauvegarde sur un ordinateur personnel ou tout autre support. Le fichier de sauvegarde sera exigé au moment d'installer à nouveau le certificat de serveur.

### [Connexion]

Sélectionner le protocole utilisé pour connecter la caméra vidéo.

- **HTTP**: Seule la connexion HTTP est disponible.
- **HTTPS**: Seule la connexion HTTPS est disponible.
- **Réglage implicite** : HTTP

### [Port HTTPS]

Spécifier le numéro de port HTTPS à utiliser.

- **Numéro de port disponible** : 1 - 65535
- **Réglage implicite** : 443

Les numéros de port suivants ne sont pas disponibles étant donné qu'ils sont déjà utilisés.

20, 21, 23, 25, 42, 53, 67, 68, 69, 80, 110, 123, 161, 162, 554, 995, 10669, 10670, 59000-61000

### Remarque

- La caméra vidéo se remettra en marche après que le paramétrage de connexion sera changé.
- **Lorsque le certificat auto-signé est utilisé** :  
Si la caméra vidéo est accédée en utilisant le protocole HTTPS pour la première fois, la fenêtre d'avertissement sera affichée. Dans ce cas, suivre les instructions de l'assistant pour installer le certificat auto-signé (sécurité). (→page 188)
- **Lorsque le certificat de serveur est utilisé** :  
À l'avance, installer le certificat racine et le certificat intermédiaire sur le navigateur en service. Suivre les instructions de CA à propos de la façon d'obtenir et d'installer ces certificats.
- Si la caméra vidéo est accédée en utilisant le protocole HTTPS, l'intervalle de rafraîchissement et le débit d'image risquent d'être inférieurs.
- Quand la caméra vidéo est accédée en utilisant le protocole HTTPS, cela peut prendre du temps jusqu'à l'affichage des images.
- Quand la caméra vidéo est accédée en utilisant le protocole HTTPS, une distorsion des images peut se produire voire une coupure du son.
- Le nombre maximum d'utilisateurs d'accès concurrents varie selon la taille d'image maximum et du format de transmission.

### [Accès FTP à caméra vidéo]

Sélectionner "Autoriser" ou "Interdire" pour déterminer s'il faut autoriser ou interdire l'accès FTP à la caméra vidéo.

- **Réglage implicite** : Interdire

### [Contrôle de bande passante (taux binaire)]

Sélectionner le débit binaire total pour la transmission des données parmi les options suivantes.

Illimité/ 64kb/s/ 128kb/s/ 256kb/s/ 384kb/s/ 512kb/s/ 768kb/s/ 1024kb/s/ 2048kb/s/ 4096kb/s/ 8192kb/s

- **Réglage implicite :** Illimité

#### **Remarque**

- Lorsque "64kb/s" est sélectionné, sélectionner "Arrêt" pour "Transmission/réception son" à l'onglet [Son]. (→page 134)
- Sélectionner "128kb/s" ou un débit plus rapide pour exécuter la transmission des images d'observation directe en images JPEG et la transmission périodique FTP simultanément.
- Lorsque "Contrôle de bande passante (taux binaire)" est paramétré sur un taux bas, la prise de vues d'une image en utilisant le bouton de vue par vue risque de ne pas réagir normalement selon les conditions présentées par l'environnement. Dans ce cas, sélectionner "QVGA" pour "Taille de l'image d'importation" de "JPEG" à l'onglet [JPEG/H.264] ou paramétrer "Paramétrage de qualité d'image" de "JPEG" sur une valeur inférieure.

#### **[Configuration rapide de IP]**

Sélectionner "20 min seulement" ou "Toujours acceptable" pour déterminer pendant combien de temps l'opération de paramétrage de réseau en utilisant le logiciel Panasonic "IP Setting Software" peut être autorisée.

- **20 min seulement:** Les opérations de paramétrage de réseau en utilisant le logiciel "IP Setting Software" Panasonic sont autorisées pendant 20 minutes à partir du démarrage de la caméra vidéo.
- **Toujours acceptable:** L'opération de paramétrage de réseau en utilisant le logiciel "IP Setting Software" Panasonic est autorisée sans limitation de temps.
- **Réglage implicite :** 20 min seulement

#### **Remarque**

- L'affichage de l'information de caméra vidéo en utilisant le logiciel "IP Setting Software" Panasonic est autorisée sans limitation de temps et les images de caméra vidéo peuvent être ouvertes.
- Se référer à l'administrateur de réseau en ce qui concerne les adresses de chaque serveur.
- La fonction de suivi de port change une adresse IP globale en adresse IP privée et "Fausse identité IP statique" et "Traduction d'adresse de réseau (NAT)" possède cette fonction. Cette fonction doit être paramétrée dans le routeur.
- Pour accéder à la caméra vidéo par l'intermédiaire de l'Internet en raccordant la caméra vidéo à un routeur, il est nécessaire d'affecter un numéro de port HTTP respectif à chaque caméra vidéo et la

## 17 Configuration des paramètres de réseau [Réseau]

traduction d'adresse en utilisant la fonction de suivi de port du routeur. Pour obtenir de plus amples renseignements, se référer aux instructions d'utilisation du routeur utilisé.

Saisir [Adresse IP globale + : (deux points) + numéro de port] dans la case "Adresse" du navigateur par l'intermédiaire de l'Internet.

vvv.xxx.yyy.zzz:50000  
vvv.xxx.yyy.zzz:50001

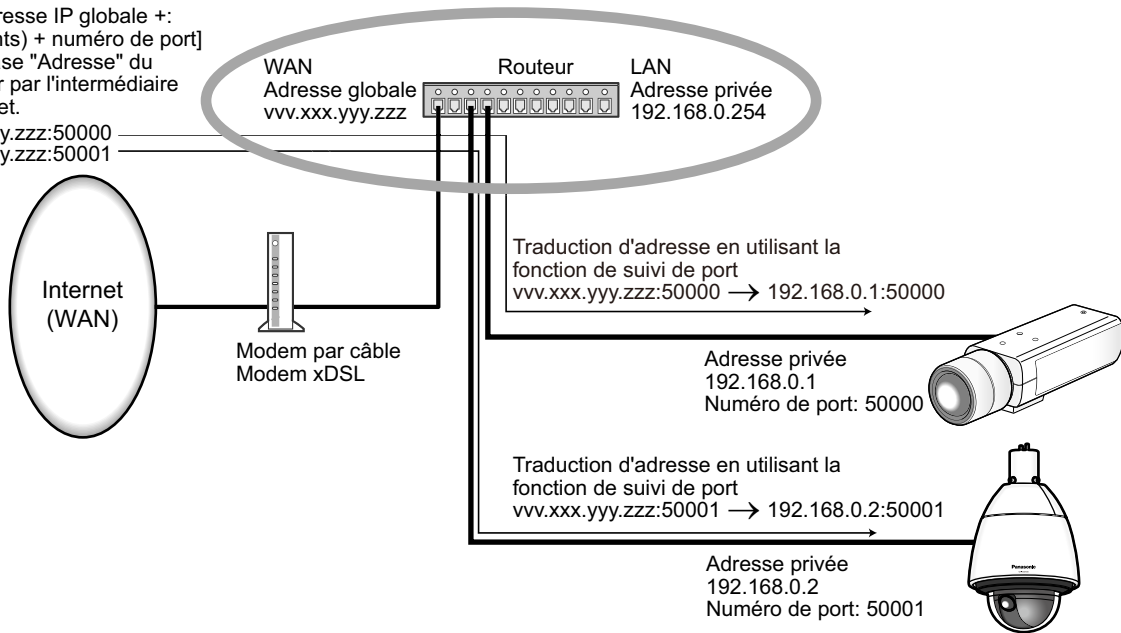



## 17.2 Configurer les paramètres HTTPS

Cliquer l'onglet [Réseau] de la page "Réseau". (→page 51, page 53)

Les paramètres relatifs au protocole HTTPS qui peut rehausser la sécurité de réseau en chiffrant l'accès aux caméras vidéo peuvent être faits à cette page.

Les paramètres HTTPS seront configurés selon la procédure suivante.

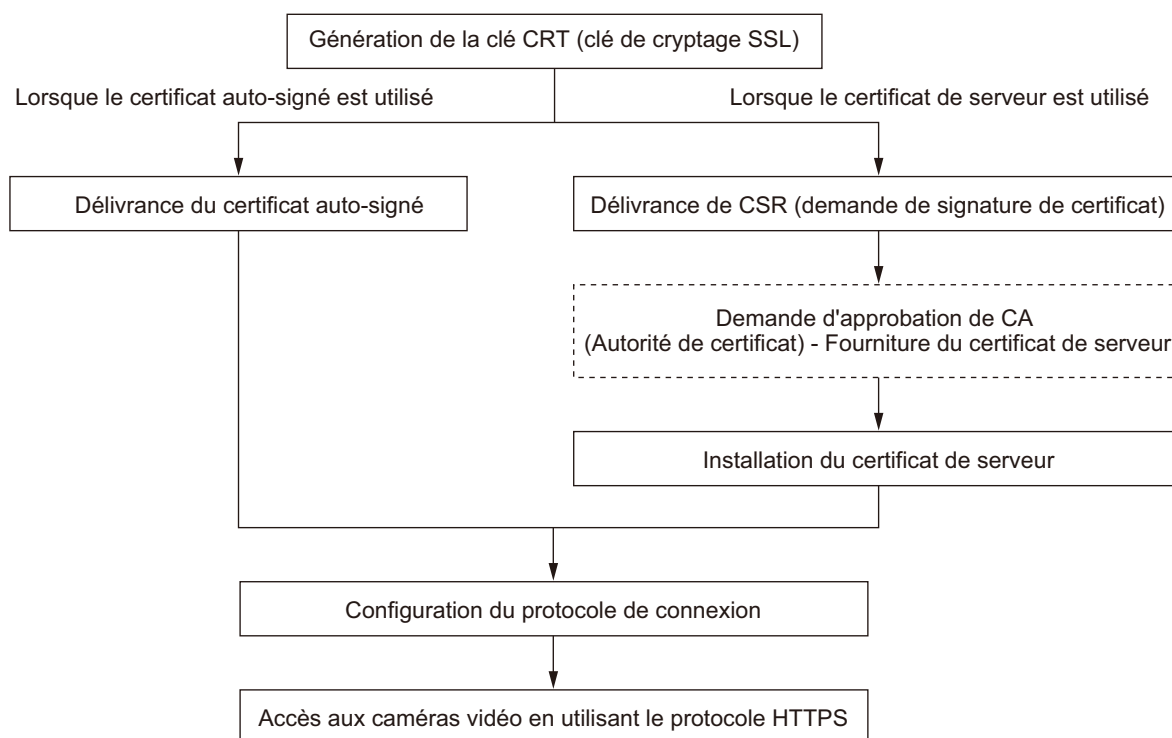

HTTPS	
Génère clé CRT <input type="button" value="Exécuter"/>	
Certificat auto-signé	Génère <input type="button" value="Exécuter"/>
	Information Non généré <input type="button" value="Confirmer"/> <input type="button" value="Supprimer"/>
Certificat CA	Génère le certificat requis <input type="button" value="Exécuter"/>
	Installe le certificat CA <input type="text"/> <input type="button" value="Parcourir..."/> <input type="button" value="Exécuter"/>
	Information Invalide <input type="button" value="Confirmer"/> <input type="button" value="Supprimer"/>
Connexion	HTTP
Port HTTPS	443 (1-65535)
<input type="button" value="Valider"/>	

- ① Génération de la clé CRT (clé de cryptage SSL) (→page 182)
- ② Délivrance du certificat auto-signé (→page 183)
- ③ Délivrance de CSR (demande de signature de certificat) (→page 185)
- ④ Installation du certificat de serveur (→page 186)
- ⑤ Configuration du protocole de connexion (→page 187)

**Remarque**

- Pour utiliser le certificat de serveur, vous devez solliciter l’approbation et la délivrance du certificat de serveur par CA.
- Soit le certificat auto-signé soit le certificat de serveur est disponible. Si les deux sont installés, le certificat de serveur sera utilisé avant le certificat auto-signé.

## 17.2.1 Génération de la clé CRT (clé de cryptage SSL)

**IMPORTANT**

- Quand le certificat auto-signé ou le certificat de serveur est valide, il est impossible de produire la clé CRT.
- Quand la certification de serveur est employée, la taille de la clé disponible varie selon les caches la taille de clé disponible à l’avance.
- Pour produire la clé CRT, cela peut prendre environ 1 minute lorsque la taille de la clé est de 1024 bits et environ 2 minutes si la taille de la clé est de 2048 bits. Ne pas actionner le navigateur Internet tant que la génération de la clé CRT n’est pas terminée. Alors que la clé CRT est en cours de génération, l’intervalle de rafraîchissement et la ligne vitesse risquent d’être inférieurs.

1. Cliquer le bouton [Exécuter] de “Génère clé CRT”.  
→ La boîte de dialogue “Génère clé CRT” sera affichée.

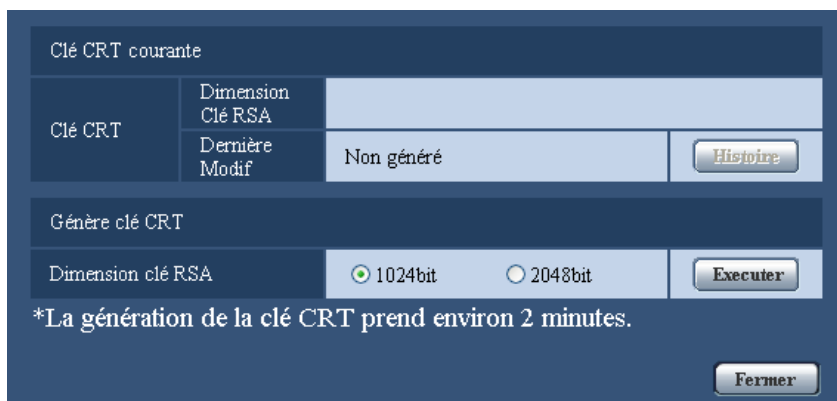

2. Sélectionner “1024bit” ou “2048bit” comme longueur de clé CRT pour la générer pour “Génère clé CRT” - “Dimension clé RSA”.

**Remarque**

- Pour utiliser le certificat de serveur, suivre les demandes de CA au sujet de la taille de clé RSA.

3. Cliquer le bouton [Exécuter].

→ La génération de la clé CRT commencera. Quand la génération est terminée, la taille de clé et la durée de génération et la date de la clé produite seront affichées sur “Clé CRT courante”.

**Remarque**

- Pour changer (ou mettre à jour) la clé CRT produite, exécuter les étapes 1 à 3. La clé CRT, le certificat auto-signé et la certification de serveur sont valides sous la forme d’un ensemble. Quand la clé CRT est modifiée, il est nécessaire de produire une nouvelle fois le certificat auto-signé ou de refaire une demande de certificat de serveur.
- Quand la clé CRT est mise à jour, le journal de la clé CRT précédente est sauvegardé. Quand le bouton [Histoire] de “Clé CRT courante” de la boîte de dialogue “Génère clé CRT” est cliqué, la boîte de dialogue “Clé CRT précédente” sera affichée et il est alors possible de vérifier la taille de la clé et la durée de génération et la date de la clé précédente. Quand le bouton [Application] est cliqué dans la

boîte de dialogue “Clé CRT précédente”, il est possible de remplacer la clé CRT courante par la précédente.



## 17.2.2 Délivrance du certificat auto-signé (certificat de sécurité)

### **IMPORTANT**

- Si la clé CRT n'est pas produite, il est impossible de produire de certificat auto-signé.
1. Cliquer le bouton [Exécuter] de “Certificat auto-signé - Génère”.  
→ La boîte de dialogue “Certificat auto-signé - Génère” sera affichée.

2. Saisir l'information du certificat à produire.

Rubrique	Description	Nombre disponible de caractères
[Nom commun]	Saisir l'adresse de caméra vidéo ou le nom d'hôte.	64 caractères
[Pays]	Saisir le nom du pays. (Omission tolérée.)	2 caractères (code du pays)
[État]	Saisir le nom de l'état. (Omission tolérée.)	128 caractères
[Localité]	Saisir le nom de la localité. (Omission tolérée.)	128 caractères
[Société]	Saisir le nom d'organisation. (Omission tolérée.)	64 caractères
[Unité commerciale]	Saisir le nom de l'appareil de l'organisation. (Omission tolérée.)	64 caractères

Rubrique	Description	Nombre disponible de caractères
[Clé CRT]	Affiche la taille de la clé et l'heure de génération et la date de la clef actuelle.	

**Remarque**

- Les caractères disponibles pour [Nom commun], [État], [Localité], [Société], [Unité commerciale] sont 0-9, A-Z, a-z et les signes suivants.  
- . \_ , + / ( )
- Quand la caméra vidéo est connectée à l'Internet, saisir le nom d'adresse ou le nom d'hôte pour accéder par l'intermédiaire de l'Internet pour "Nom commun". Dans ce cas, la fenêtre d'alerte sécurité sera affichée à chaque fois qu'un accès à la caméra vidéo se produira localement, même si le certificat de sécurité est installé.
- Au moment de saisir l'adresse IPv6 pour "Nom commun", placer l'adresse entre parenthèses [ ].  
**Exemple :** [2001:db8::10]

3. Cliquer le bouton [OK] après avoir saisi les rubriques.  
→ Le certificat auto-signé sera généré.

**Remarque**

- Les informations du certificat auto-signé produit seront affichées dans "Certificat auto-signé" - "Information".  
Suivant le statut du certificat auto-signé, ce qui suit est affiché.

Indication	Description
Non généré	Le certificat auto-signé n'est pas généré.
Invalide (raison : Certificat CA installé)	Le certificat auto-signé a déjà été produit et le certificat de serveur a été installé. <ul style="list-style-type: none"> <li>• Dans ce cas, le certificat de serveur est valide.</li> </ul>
Nom commun de certificat auto-signé	Le certificat auto-signé a déjà été généré et valide.

- Lorsque le bouton [Confirme] est cliqué, les informations enregistrées du certificat auto-signé (certificat de sécurité) seront affichées dans la boîte de dialogue "Certificat auto-signé - Confirme".



- Quand le bouton [Supprimer] est cliqué, le certificat auto-signé généré (certificat de sécurité) sera supprimé.

- Quand “HTTPS” est sélectionné pour “Connexion”, il est impossible de supprimer le certificat auto-signé.

### 17.2.3 Délivrance de CSR (demande de signature de certificat)

#### IMPORTANT

- Si la clé CRT n’est pas produite, il est impossible de produire la CSR.
  - Avant de produire le fichier CSR, configurer les paramètres suivants à [Options Internet] du navigateur Internet à l’avance. Cliquer [Options Internet...] sous [Outils] de la barre de menus d’Internet Explorer et cliquer l’onglet [Sécurité].
    - Enregistrer la caméra vidéo pour [Sites de confiance].
    - Cliquer le bouton [Niveau de personnalisation ...] pour ouvrir la fenêtre [Paramétrage de sécurité] et cocher le bouton radio [Valider] de [Téléchargement de fichier] sous [Téléchargements].
    - Cliquer le bouton [Niveau de personnalisation ...] pour ouvrir la fenêtre [Paramétrage de sécurité] et cocher le bouton radio [Valider] de [Incitation automatique pour les téléchargements de fichier] sous [Téléchargements].
1. Cliquer le bouton [Exécuter] de “Certificat CA - Génère le certificat requis”.  
→ La boîte de dialogue “Certificat CA - Génère le certificat requis” sera affichée.

2. Saisir l’information du certificat à produire.

Rubrique	Description	Nombre disponible de caractères
[Nom commun]	Saisir l’adresse de caméra vidéo ou le nom d’hôte.	64 caractères
[Pays]	Saisir le nom du pays.	2 caractères (code du pays)
[État]	Saisir le nom de l’état.	128 caractères
[Localité]	Saisir le nom de la localité.	128 caractères
[Société]	Saisir le nom d’organisation.	64 caractères
[Unité commerciale]	Saisir le nom de l’appareil de l’organisation.	64 caractères

Rubrique	Description	Nombre disponible de caractères
[Clé CRT]	Affiche la taille de la clé et l'heure de génération et la date de la clé actuelle.	

**Remarque**

- Pour utiliser le certificat de serveur, suivre les demandes de CA au sujet de l'information à saisir.
- Les caractères disponibles pour [Nom commun], [État], [Localité], [Société], [Unité commerciale] sont 0-9, A-Z, a-z et les signes suivants.  
- . \_ , + / ( )

3. Cliquer le bouton [OK] après avoir saisi les rubriques.  
→ La boîte de dialogue [Sauvegarder sous] sera affichée.
4. Saisir un nom de fichier qui est attribué à CSR dans la boîte du dialogue [Sauvegarder sous] pour sauvegarder sur l'ordinateur personnel.  
→ Le fichier CSR sauvegardé sera appliqué à CA.

**IMPORTANT**

- Le certificat de serveur sera délivré pour l'ensemble de la clé CSR et la CRT produites. Si la clé CRT est à nouveau générée ou mise à jour après avoir été appliquée à CA, le certificat de serveur délivré sera invalidé.

**Remarque**

- Cette caméra vidéo produit le fichier CSR sous le format PEM.

## 17.2.4 Installation du certificat de serveur

**IMPORTANT**

- Si le fichier CSR n'est pas produit, il est impossible d'installer le certificat de serveur (certificat de sécurité). Pour faire l'installation, le certificat de serveur délivré par CA est exigé.

1. Cliquer le bouton [Parcourir...] de "Certificat CA - Installe le certificat CA".  
→ La boîte de dialogue [Ouvert] sera affichée.
2. Sélectionner le fichier de certificat de serveur et cliquer le bouton [Ouvert]. Ensuite, cliquer le bouton [Exécuter].  
→ La certification de serveur sera installée.

**Remarque**

- Le nom d'hôte enregistré dans le certificat de serveur installé sera affiché sur "Certificat CA - Information". Suivant le statut du certificat de serveur, ce qui suit est affiché.

Indication	Description
Invalide	La certification de serveur n'est pas installée.
Nom commun de certificat de serveur	Le certificat de serveur a déjà été installé et validé.
Expiré	La certification de serveur a déjà expirée.

- Lorsque le bouton [Confirmer] est cliqué, les informations enregistrées du certificat de serveur installé seront affichées dans la boîte de dialogue “Certificat CA - Confirmer”. (Seul “Unité commerciale” sera affichée avec un astérisque (\*).)

Certificat CA - Confirmer		
Nom commun	NWCAM	
Pays	[...]	
État	[...]	
Localité	[...]	
Société	[...]	
Unité commerciale	[...]	
Clé CRT	Dimension clé RSA	2048bit
	Dernière Modif	[...]

- Quand le bouton [Supprimer] est cliqué, le certificat de serveur installé sera supprimé.
- Quand “HTTPS” est sélectionné pour “Connexion”, il est impossible de supprimer le certificat de serveur.
- Pour changer (ou mettre à jour) le certificat de serveur, exécuter les étapes 1 et 2.

### IMPORTANT

- Avant de supprimer le certificat de serveur valide (certificat de sécurité), confirmer qu’il y a un fichier de sauvegarde sur un ordinateur personnel ou tout autre support. Le fichier de sauvegarde sera exigé au moment d’installer à nouveau le certificat de serveur.
- Quand le certificat de serveur a expiré, la fonction HTTPS deviendra non disponible. Quand la caméra vidéo est remise en marche, le protocole de connexion sera changé en protocole HTTP. Mettre à jour le certificat de serveur avant qu’il n’expire.
- La date d’échéance du certificat de serveur peut être vérifiée en double-cliquant sur le fichier de certification de serveur délivré par CA.

## 17.2.5 Configuration du protocole de connexion

1. Sélectionner “HTTP” ou “HTTPS” pour “Connexion” pour déterminer le protocole utilisé pour accéder à la caméra vidéo.
  - **HTTP:** Seule la connexion HTTP est disponible.
  - **HTTPS:** Seule la connexion HTTPS est disponible.
2. Spécifier le numéro de port HTTPS à utiliser pour “Port HTTPS”.
  - **Numéro de port disponible :** 1 - 65535
  - **Réglage implicite :** 443

Les numéros de port suivants ne sont pas disponibles étant donné qu’ils sont déjà utilisés.  
20, 21, 23, 25, 42, 53, 67, 68, 69, 80, 110, 123, 161, 162, 554, 995, 10669, 10670, 59000 - 61000
3. Cliquer le bouton [Valider].

→ La caméra vidéo se remettra en marche et il deviendra possible d’accéder aux caméras vidéo utilisant le protocole HTTPS. (→page 8, page 20, page 23)

### Remarque

- La caméra vidéo se remettra en marche après que le paramétrage de connexion sera changé.
- **Lorsque le certificat auto-signé est utilisé :**

Si la caméra vidéo est accédée en utilisant le protocole HTTPS pour la première fois, la fenêtre d'avertissement sera affichée. Dans ce cas, suivre les instructions de l'assistant pour installer le certificat auto-signé (sécurité). (→page 188)

- **Lorsque le certificat de serveur est utilisé :**  
À l'avance, installer le certificat racine et le certificat intermédiaire sur le navigateur en service. Suivre les instructions de CA à propos de la façon d'obtenir et d'installer ces certificats.
- Si la caméra vidéo est accédée en utilisant le protocole HTTPS, l'intervalle de rafraîchissement et le débit d'image risquent d'être inférieurs.
- Quand la caméra vidéo est accédée en utilisant le protocole HTTPS, cela peut prendre du temps jusqu'à l'affichage des images.
- Quand la caméra vidéo est accédée en utilisant le protocole HTTPS, une distorsion des images peut se produire voire une coupure du son.
- Le nombre maximum d'utilisateurs d'accès concurrents varie selon la taille d'image maximum et du format de transmission.

## 17.3 Accès à la caméra vidéo en utilisant le protocole HTTPS

1. Démarrer le navigateur Internet.
2. Saisir l'adresse IP de caméra vidéo dans la case de saisie d'adresse du navigateur.
  - **Exemple de saisie :** https://192.168.0.10/

### **IMPORTANT**

- Lorsque le numéro de port HTTPS est modifié à partir de "443", saisir "https://adresse IP de caméra vidéo + : (deux points) + numéro de port" dans la case de saisie d'adresse du navigateur.  
(**Exemple :** https://192.168.0.11:61443)
- Lorsque la caméra vidéo se trouve dans un réseau local, configurer le paramétrage du serveur proxy du navigateur Internet (sous [Options Internet...] sous [Outils] de la barre de menu) afin de passer en dérivation le serveur proxy pour l'adresse locale.

3. Appuyer sur la touche [Enter] du clavier.

→ La page "En direct" sera affichée.

Quand la fenêtre d'alerte de sécurité est affichée, installer le certificat de sécurité. (→page 189)

Lorsque "Activé" est sélectionné pour "Auth. util.", la fenêtre d'authentification sera affichée avant l'affichage des images d'observation directe pour la saisie de nom d'utilisateur et de mot de passe.

### **IMPORTANT**

- Si la caméra vidéo est accédée en utilisant le protocole HTTPS, l'intervalle de rafraîchissement et le débit d'image risquent d'être inférieurs.

### 17.3.1 Installer le certificat de sécurité

Quand le certificat de sécurité de la caméra vidéo à accéder n'est pas installé sur l'ordinateur personnel, la fenêtre d'alerte de sécurité sera affichée à chaque fois que la caméra vidéo sera accédée en utilisant le protocole HTTPS. Pour que la fenêtre d'alerte de sécurité ne soit pas affichée, il est nécessaire d'installer le certificat de sécurité selon la procédure suivante. Si le certificat n'est pas installé, la fenêtre d'alerte sera affichée à chaque fois que la caméra vidéo est accédée.



**Remarque**

- Le certificat de sécurité est installé sur l'ordinateur personnel avec l'information enregistrée pour "Nom commun". Par conséquent, l'information enregistrée pour "Nom commun" doit correspondre à l'adresse ou au nom d'hôte pour que l'accès de la caméra vidéo soit possible. Si le certificat n'est pas identique, la fenêtre d'alerte de sécurité sera affichée à chaque fois que la caméra vidéo est accédée.
- Quand l'adresse ou le nom d'hôte de la caméra vidéo est modifié, la fenêtre d'alerte de sécurité sera affichée à chaque fois qu'un accès à la caméra vidéo se produira, même si le certificat de sécurité est installé. Installer une nouvelle fois le certificat de sécurité.
- Quand la caméra vidéo est accédée sur l'Internet, saisir le nom d'adresse ou le nom d'hôte pour accéder par l'intermédiaire de l'Internet pour "Nom commun". Dans ce cas, la fenêtre d'alerte de sécurité sera affichée à chaque fois qu'un accès à la caméra vidéo se produira localement, même si le certificat de sécurité est installé.
- Quand le certificat de sécurité est correctement installé, une icône de clé est affichée dans la boîte d'adresse du navigateur Internet qui a accédé à la caméra vidéo. (Quand Internet Explorer 7, Internet Explorer 8 ou Internet Explorer 9 est utilisé)

## Quand Internet Explorer 7, Internet Explorer 8, Internet Explorer 9, ou Internet Explorer 10 est utilisé

**Remarque**

- Quand Internet Explorer 7 ou Internet Explorer 8 sous Windows XP est utilisé, noter que certaines des fenêtres affichées peuvent présenter une différence par rapport aux descriptions suivantes.
  - Quand Internet Explorer 10 est utilisé, noter que certaines des fenêtres affichées peuvent présenter une différence par rapport aux descriptions suivantes.
1. Accès à la caméra vidéo en utilisant le protocole HTTPS.
  2. Quand la fenêtre d'alerte de sécurité est affichée, cliquer sur "Poursuivre avec ce site Web (non recommandé)".



→ La page "En direct" sera affichée. Si une fenêtre d'authentification apparaît, saisir le nom d'utilisateur et le mot de passe.

**Remarque**

- Si cette fenêtre est affichée en accédant à un périphérique autre que la caméra vidéo ou à un site Web, un problème de sécurité s'est peut être produit. Dans ce cas, vérifier l'état du système.

3. Cliquer sur “Erreur de certificat” sur URL et cliquer sur “Afficher les certificats”.

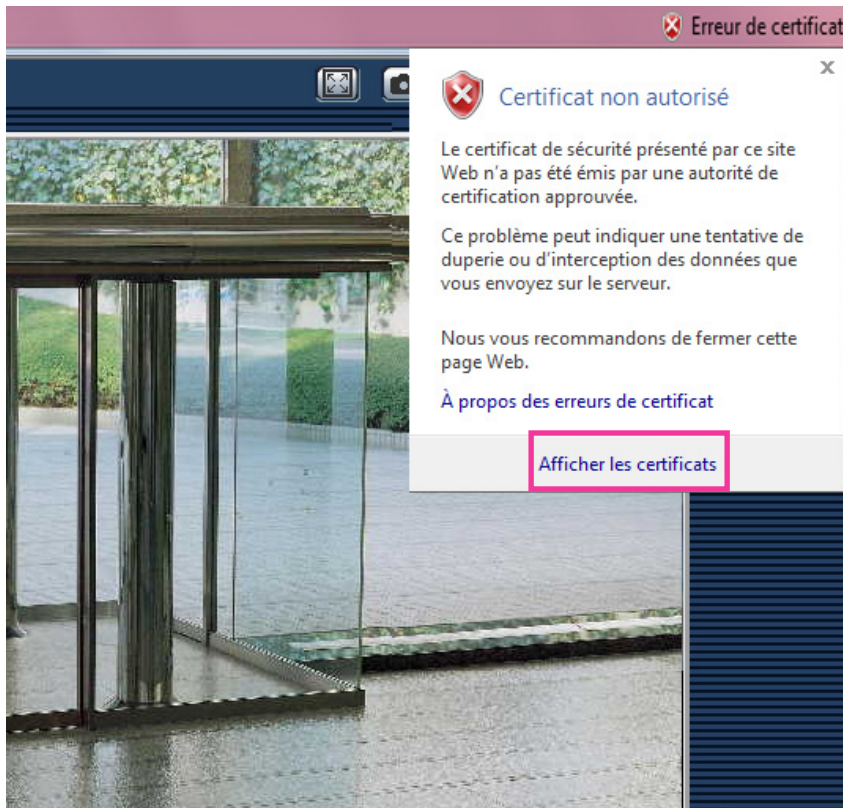

4. Cliquer sur "Installer le certificat...".

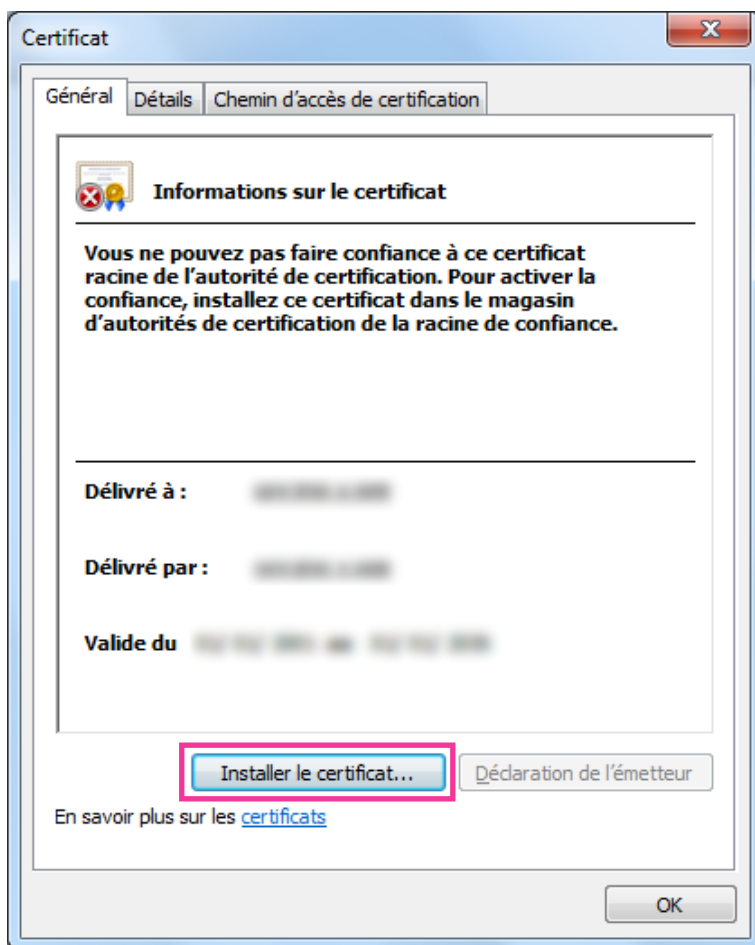

#### Remarque

- Si [Installer le certificat...] n'est pas affiché, Internet Explorer se ferme puis sélectionner [Lancer en tant d'administrateur] pour lancer à nouveau Internet Explorer. Cliquer [Démarrer] → [Tous les programmes] → clic droit [Internet Explorer] → cliquer [Lancer en tant d'administrateur].
- Lorsque Windows 8 est utilisé, faire un clic droit sur [iexplore] sous "C:\Program Files\Internet Explorer" et sélectionner [Lancer en tant d'administrateur].

5. Cliquer “Suivant” affiché sur “Assistant Importation de certificat”.

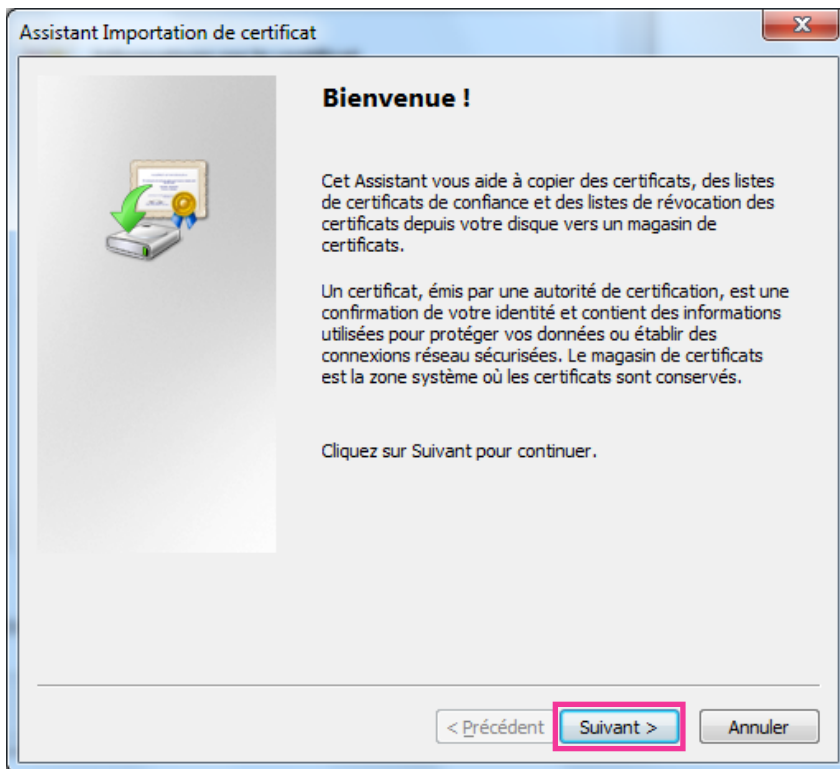

**Remarque**

- Si Internet Explorer 10 est utilisé, sélectionner “Emplacement de stockage”, puis cliquer sur “Suivant”.

- Sélectionner "Placer tous les certificats dans le magasin suivant" et cliquer sur "Parcourir...".

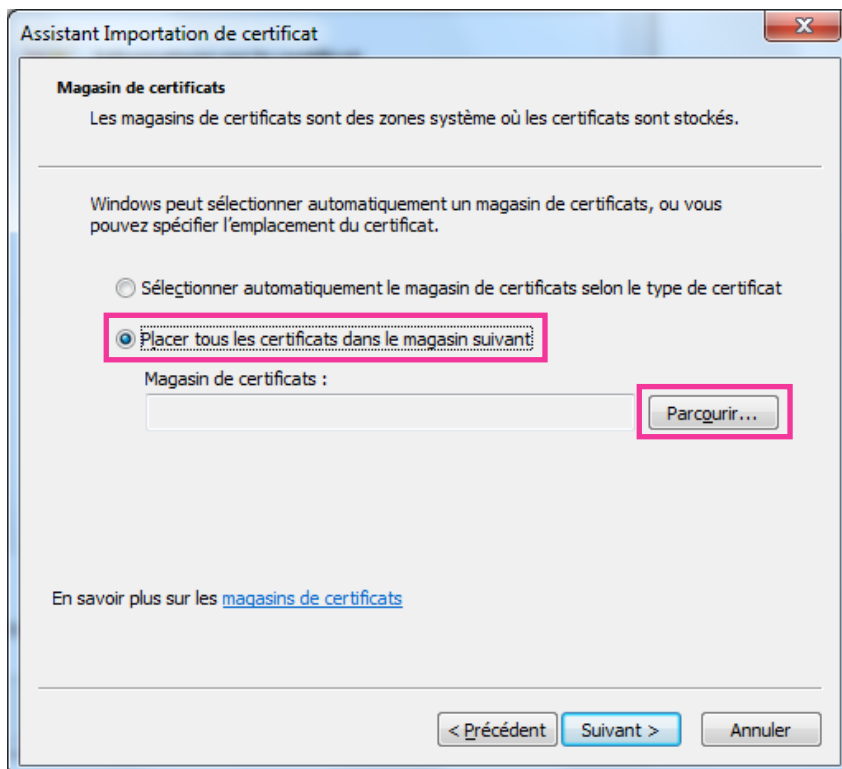

- Sélectionner "Autorités de certification racines de confiance" et cliquer sur "OK".

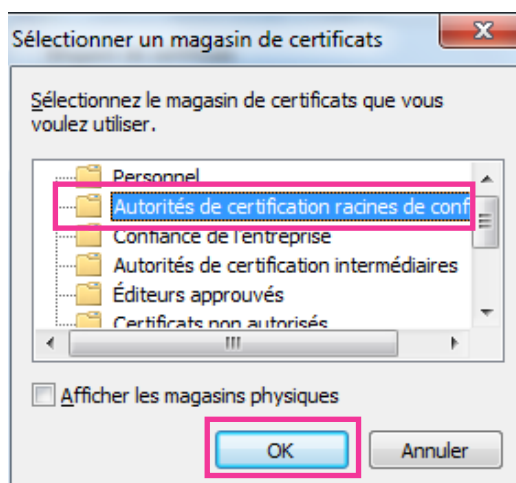

8. Cliquer sur “Suivant”.

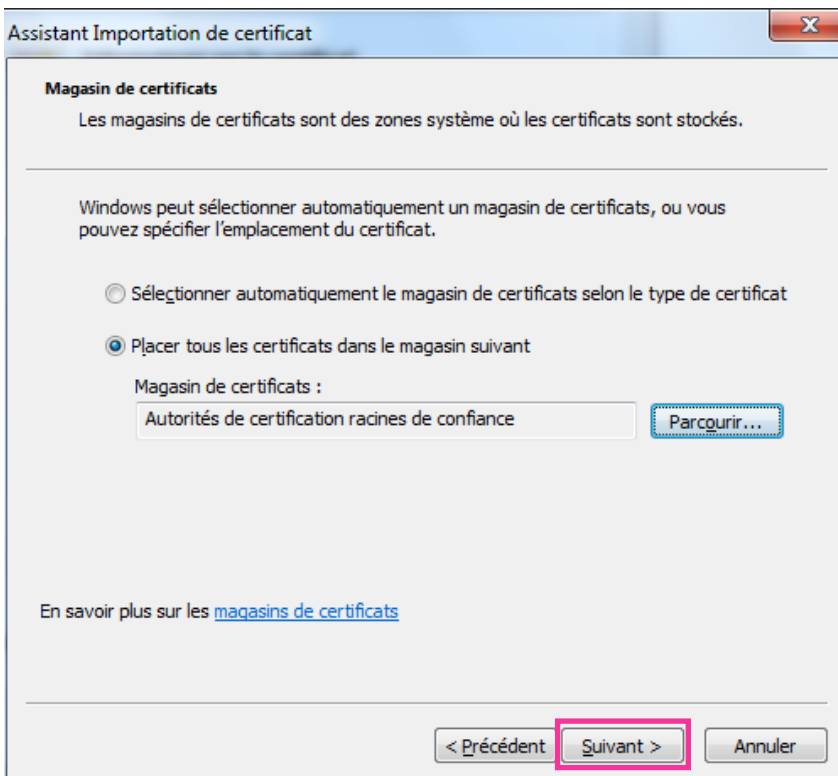

9. Cliquer sur “Terminer”.

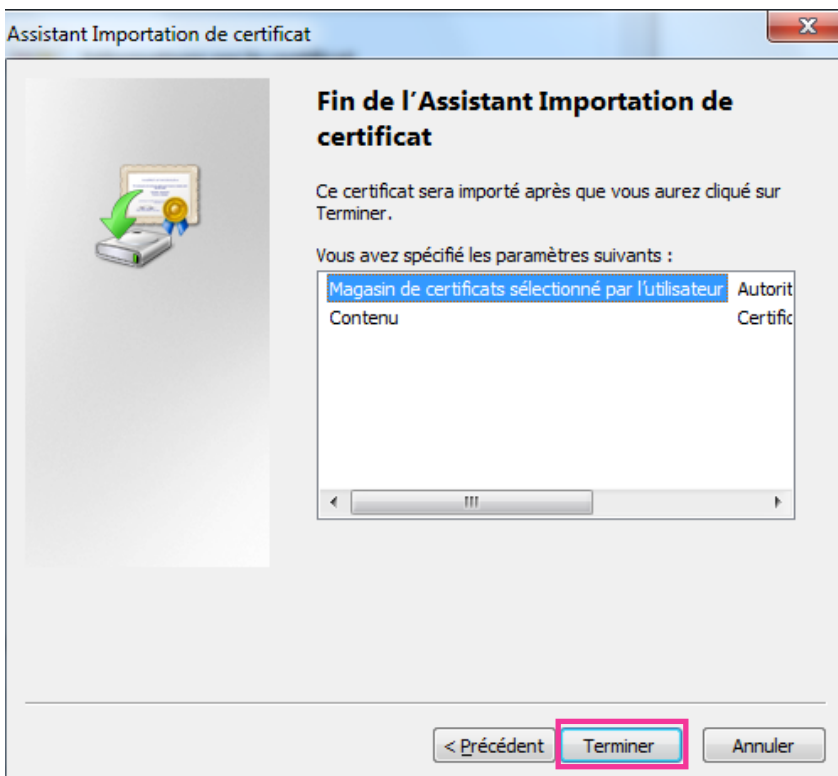

## 10. Cliquer sur "Oui".

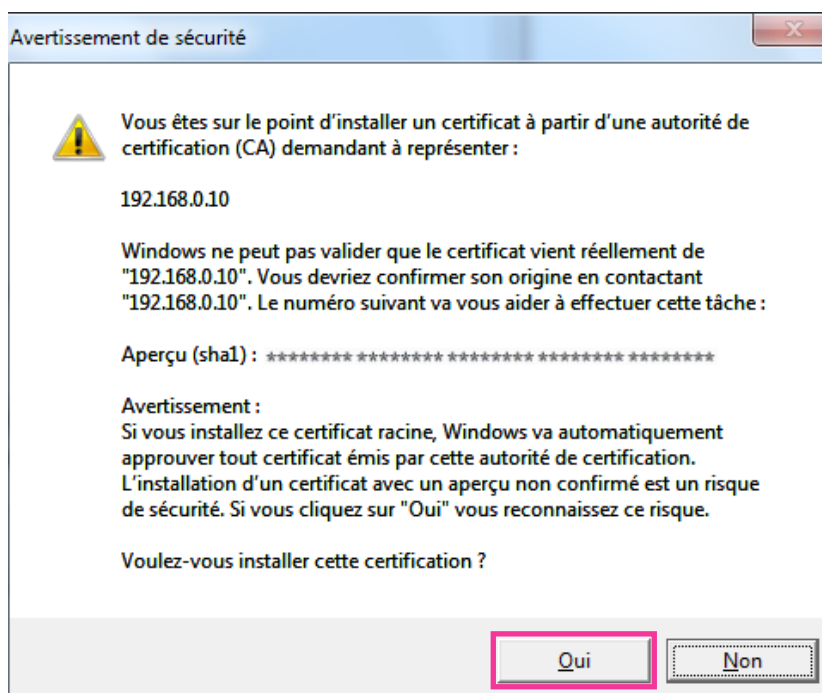

→ Lorsque l'importation est réussie avec succès, l'écran "L'importation s'est terminée correctement." sera affichée.

## 11. Cliquer sur "OK".

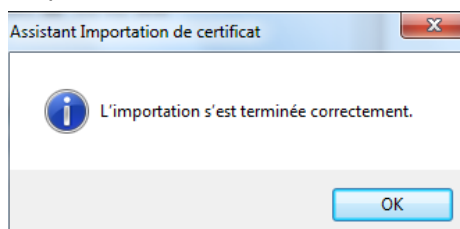

→ Quand le navigateur est redémarré après que le certificat soit importé, "Erreur de certificat" ne sera pas affiché.

## 17.4 Configurer les paramètres relatifs au serveur DDNS [DDNS]

Cliquer l'onglet [DDNS] de la page "Réseau". (→page 51, page 53)

Pour accéder à cette caméra vidéo par l'intermédiaire de l'Internet, il est nécessaire de configurer les paramètres pour la fonction DDNS.

En activant la fonction DDNS en utilisant la caméra vidéo, l'un ou l'autre des services suivants DDNS est disponible.

- Service "Viewnetcam.com"
- Mise à jour de dynamique DNS (conforme à RFC2136)

### **IMPORTANT**

- Avant d'employer le service DDNS, il est nécessaire d'exécuter le paramétrage de suivi de port pour le routeur.
- **À propos de la mise à jour de dynamique DNS (conforme à RFC2136)**  
L'opération consistant à utiliser des services DDNS autres que le service "Viewnetcam.com" n'est pas garantie. Nous ne pouvons être tenus pour responsable des problèmes ou autres accidents se produisant dans des circonstances telles que la caméra vidéo est utilisée hors des limites de tels services.  
Se référer aux prestataires de service DDNS en ce qui concerne la sélection et la configuration des services DDNS autres que le service "Viewnetcam.com".

### **Remarque**

- "Viewnetcam.com" est un service dynamique DNS conçu pour un usage avec des caméras vidéo de réseau Panasonic. Consulter le site Web de "Viewnetcam.com" (<http://www.viewnetcam.com/>) pour obtenir de plus amples informations sur le service.

## **Au sujet des services DDNS (IPv4/IPv6)**

En utilisant un service DDNS, il devient possible de visionner des images de caméra vidéo par l'intermédiaire de l'Internet.

Le service DDNS associe des adresses globales dynamiques et des noms de domaine.

Il est possible de configurer les paramètres pour "Viewnetcam.com" ou la mise à jour dynamique DNS (conforme à RFC2136).

Dans la plupart des services DNS offerts par des fournisseurs, les adresses globales ne sont pas statiques mais dynamiques. Par conséquent, l'accès à la caméra vidéo par l'intermédiaire d'une ancienne adresse globale peut être invalidée après une certaine période. L'un ou l'autre des services suivants est requis au moment d'accéder à une caméra vidéo dont l'adresse globale n'est pas statique par l'intermédiaire de l'Internet.

- **Service DDNS (tel que "Viewnetcam.com")**  
Il est possible d'accéder par l'intermédiaire d'un nom de domaine enregistré et statique (exemple : \*\*\*\*\*.viewnetcam.com) même après que l'adresse globale ait changé. L'inscription dans un service de nom de domaine est requise même lorsqu'une connexion IPv6 est utilisée.  
Consulter le site Web de "Viewnetcam.com" (<http://www.viewnetcam.com/>) pour obtenir de plus amples informations sur le service.
- **Service à adresse IP statique (tel qu'un service offert par un fournisseur sous contrat)**  
Dans ce service, les adresses globales sont statiques (inchangées).



## 17.4.1 Configuration du service DDNS (exemple du service “Viewnetcam.com”)

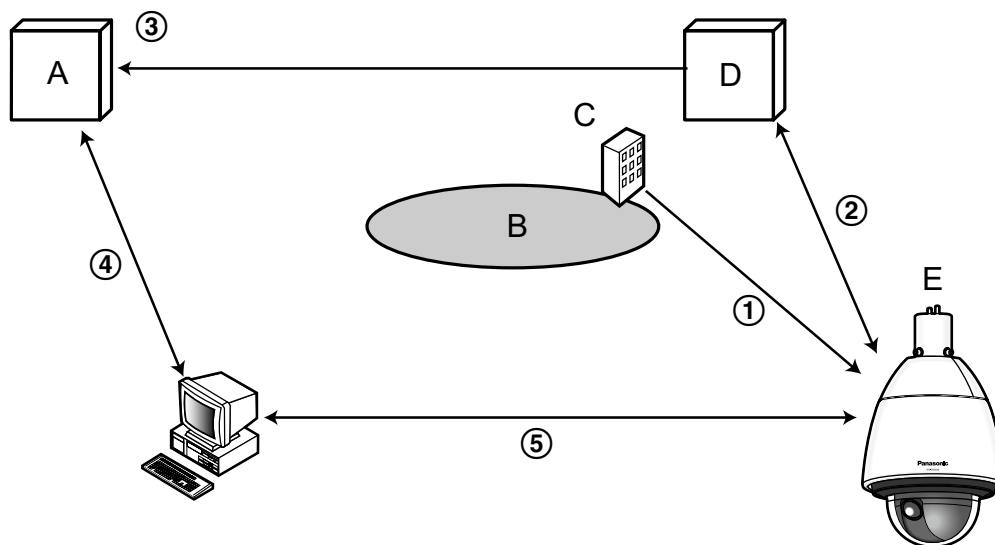

- A. Serveur DNS
- B. Internet
- C. Fournisseur de services
- D. Serveur de service “Viewnetcam.com”
- E. Site distant

### ① L'adresse globale est changée.

Le fournisseur de services contracté attribue une adresse globale au routeur (ou à la caméra vidéo). L'adresse globale n'est pas statique mais dynamique.

### ② “\*\*\*\*\*.viewnetcam.com” et l'adresse globale courante sont automatiquement enregistrés.

Si vous êtes inscrits dans “Viewnetcam.com”, l'unique “Nom de domaine” (exemple : \*\*\*\*\*.viewnetcam.com) sera attribué. Le serveur de service “Viewnetcam.com” gère automatiquement le nom de domaine de la caméra vidéo et l'adresse globale du routeur (ou de la caméra vidéo) quand une caméra vidéo informe automatiquement le serveur de service l'adresse globale.

### ③ L'adresse globale courante est automatiquement enregistrée par l'intermédiaire de “\*\*\*\*\*.viewnetcam.com”.

Le serveur de service “Viewnetcam.com” enregistre l'adresse globale et le nom de domaine du routeur (ou de la caméra vidéo) dans le serveur DNS.

### ④ L'adresse globale est obtenue par l'intermédiaire de l'URL (nom de domaine).

En saisissant l'URL (nom de domaine y compris) dans le navigateur Internet au moment de l'accès de la caméra vidéo par l'intermédiaire de l'Internet, le serveur DNS identifie l'adresse globale enregistrée du routeur (ou de la caméra vidéo).

### ⑤ Accès en utilisant l'adresse globale courante

L'adresse globale identifiée est utilisée pour accéder au routeur (ou à la caméra vidéo) pour surveiller les images.

### Remarque

- Se référer auprès du fournisseur de services contracté pour savoir si l'adresse IP courante est statique ne l'est pas.

## 17 Configuration des paramètres de réseau [Réseau]

- Selon le fournisseur de services, des adresses locales peuvent être assignées. Dans ce cas, le service DDNS n'est pas disponible. Se référer au fournisseur de services contracté pour obtenir de plus amples informations.

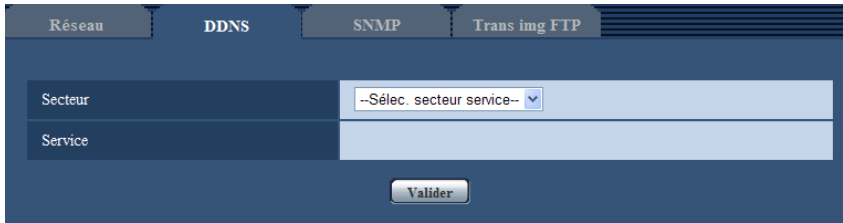

The screenshot shows a web interface with a dark blue header and a light blue main area. At the top, there are four tabs: 'Réseau', 'DDNS', 'SNMP', and 'Trans img FTP'. The 'DDNS' tab is selected. Below the tabs, there are two dropdown menus: 'Secteur' with the text '--Sélec. secteur service--' and 'Service'. A 'Valider' button is located at the bottom center of the form.

### [Secteur]

Sélectionner la région où la caméra vidéo est installée. Si la caméra vidéo est utilisée en dehors du Japon, choisir "Global". Si la caméra vidéo est au Japon, choisir "Japon".  
Japon/Global

### [Service]

Sélectionner le service DDNS pour déterminer s'il faut utiliser ou non le DDNS.

- **Arrêt:** N'utilise pas la fonction DDNS.
- **Viewnetcam.com:** Utilise le service "Viewnetcam.com".
- **Mise à jour dynamique DNS:** Utilise la mise à jour de dynamique DNS (conforme à RFC2136) sans coopération DHCP.
- **Mise à jour dynamique DNS(DHCP):** Utilise la mise à jour de dynamique DNS (conforme à RFC2136) avec la coopération DHCP.
- **Réglage implicite :** Arrêt

### Remarque

- En utilisant la mise à jour dynamique DNS (conforme à RFC2136), se référer à l'administrateur de réseau pour savoir s'il faut coopérer avec le DHCP.

## 17.4.2 Lorsque le service "Viewnetcam.com" est utilisé



The screenshot shows the DDNS configuration interface with the 'Viewnetcam.com' service selected. The 'Secteur' dropdown is set to 'Global'. The 'Service' dropdown is set to 'Viewnetcam.com'. There are empty input fields for 'URL personnel(Caméra vidéo)' and 'Votre lien de compte'. The 'Intervalle d'accès' dropdown is set to '1h'. The 'Méthode de notification de l'adresse IP globale' has two radio buttons: 'Normal' (selected) and 'Avancé'. A 'Valider' button is at the bottom.

### [URL personnel(Caméra vidéo)]

L'URL de la caméra vidéo enregistrée pour "Viewnetcam.com".

### [Votre lien de compte]

Quand l'URL affichée est cliquée, la fenêtre d'enregistrement pour le service "Viewnetcam.com" sera affichée dans une fenêtre nouvellement ouverte.

Enregistrer l'information dans la fenêtre d'enregistrement pour s'inscrire au service "Viewnetcam.com".

### [Intervalle d'accès]

Sélectionner l'intervalle pour accéder au service "Viewnetcam.com" pour vérifier l'adresse IP et le nom d'hôte parmi les options suivantes.

10min./ 20min./ 30min./ 40min./ 50min./ 1h

- **Réglage implicite** : 1h

### [Méthode de notification de l'adresse IP globale]

Typiquement [Méthode de notification de l'adresse IP globale] devrait être paramétrée sur "Normal".

Si vous ne pouvez pas accéder à la caméra vidéo en utilisant l'URL enregistrée 30 minutes après avoir enregistré au moyen de "Viewnetcam.com", sélectionner "Avancé".

Dans ce cas, UPnP (→page 176) doit être autorisé pour la caméra vidéo et pour le routeur.

- **Réglage implicite** : Normal

## 17.4.3 Procédure d'enregistrement de l'information enregistrée du service "Viewnetcam.com"

1. Sélectionner [Viewnetcam.com] ou [DDNS] et cliquer le bouton [Valider].  
→ Une URL est affichée dans [Votre lien de compte].  
Quand l'URL n'est pas affichée dans [Votre lien de compte], confirmer les paramètres de réseau de la caméra et la connection Internet, puis cliquer encore une fois sur le bouton [Valider].
2. Enregistrer les informations pour "Viewnetcam.com" en suivant les instructions indiquées par l'assistant.  
→ La fenêtre d'enregistrement pour "Viewnetcam.com" sera affichée dans une fenêtre nouvellement ouverte.  
Quand la fenêtre d'enregistrement n'est pas affichée, vérifier que l'ordinateur personnel est connecté à l'Internet et cliquer sur le bouton de relance du navigateur.

Réseau	DDNS	SNMP	Trans img FTP
Secteur	Global		
Service	Viewnetcam.com		
URL personnel(Caméra vidéo)			
Votre lien de compte	http://*****		
Intervalle d'accès	1h		
Méthode de notification de l'adresse IP globale	<input checked="" type="radio"/> Normal <input type="radio"/> Avancé		
<input type="button" value="Valider"/>			

3. Enregistrer les informations pour "Viewnetcam.com" en suivant les instructions indiquées par l'assistant.  
→ Quand le message "La nouvelle caméra vidéo est enregistrée avec succès à Viewnetcam.com" est affiché, fermer la fenêtre d'enregistrement.

L'URL sélectionnée au moment de l'enregistrement peut être utilisée pour l'accès à la caméra vidéo. Cependant, cette URL n'est pas disponible au moment d'accéder à la caméra vidéo à partir de l'ordinateur personnel connecté au même réseau (LAN).

Réseau	DDNS	SNMP	Trans img FTP
Secteur	Global		
Service	Viewnetcam.com		
URL personnel(Caméra vidéo)	*****		
Votre lien de compte	http://*****		
Intervalle d'accès	1h		
Méthode de notification de l'adresse IP globale	<input checked="" type="radio"/> Normal <input type="radio"/> Avancé		

Valider

### Remarque

- Quand l'enregistrement au service "Viewnetcam.com" est accompli, l'URL enregistrée pour "URL personnel(Caméra vidéo)" est enregistrée. Cela peut prendre environ 30 minutes jusqu'à ce que l'URL de la caméra vidéo enregistrée soit validée.
- Pour annuler l'inscription au service "Viewnetcam.com", accéder au site Web de "Viewnetcam.com" (<http://www.viewnetcam.com/>) ultérieurement.
- Quand "Expiré" est affiché dans l'URL de "Viewnetcam.com" dans la page de paramètres de viewnetcam ou la page d'état, redémarrer la caméra vidéo après l'enregistrement du service "Viewnetcam.com". Après avoir redémarré la caméra vidéo, vérifier que l'URL enregistrée est affichée dans l'URL de "Viewnetcam.com" de [Statut] - [Viewnetcam.com] derrière la page de "Maintenance".
- Il est possible de vérifier l'information enregistrée pour le service "Viewnetcam.com" en accédant à l'URL affichée à côté de "Votre lien de compte". Quand l'URL n'est pas affichée, vérifier que l'ordinateur personnel est connecté à l'Internet et cliquer le bouton [Valider].
- Si l'accès échoue souvent en raison du changement de l'adresse globale du routeur, saisir une plus petite valeur pour "Intervalle d'accès".

## 17.4.4 Vérification des informations enregistrées pour le service "Viewnetcam.com"

Il est possible de vérifier si la caméra vidéo a été enregistrée pour le service "Viewnetcam.com".  
(→page 212)

## 17.4.5 Lorsque “Mise à jour dynamique DNS” est utilisé

Réseau		DDNS	SNMP	Transimg FTP
Secteur	Global			
Service	Mise à jour dynamique DNS			
Nom d'hôte				
Intervalle d'accès	24h			
Valider				

### [Nom d'hôte]

Saisir le nom d'hôte à utiliser pour le service de mise à jour dynamique DNS.

- **Nombre disponible de caractères** : 3 - 250 caractères  
Saisir sous la forme de “(nom d'hôte). (nom de domaine)”.
- **Caractères disponibles** : Les caractères alphanumériques, les deux points (:), le point (.), le trait de soulignement (\_) et le trait d'union (-).
- **Réglage implicite** : Aucun (vide)

### Remarque

- Se référer à l'administrateur de réseau pour obtenir de plus amples informations sur les noms d'hôte disponibles.

### [Intervalle d'accès]

Sélectionner l'intervalle pour accéder au service de mise à jour dynamique DNS pour vérifier l'adresse IP et le nom d'hôte parmi les options suivantes.

10min./ 20min./ 30min./ 40min./ 50min./ 1h/ 6h/ 24h

- **Réglage implicite** : 24h

## 17.4.6 Lorsque “Mise à jour dynamique DNS(DHCP)” est utilisé

Réseau		DDNS	SNMP	Transimg FTP
Secteur	Global			
Service	Mise à jour dynamique DNS(DHCP)			
Nom d'hôte				
Intervalle d'accès	24h			
Valider				

### [Nom d'hôte]

Saisir le nom d'hôte à utiliser pour le service de mise à jour dynamique DNS.

- **Nombre disponible de caractères** : 3 - 250 caractères  
Saisir sous la forme de “(nom d'hôte). (nom de domaine)”.
- **Caractères disponibles** : Les caractères alphanumériques, les deux points (:), le point (.), le trait de soulignement (\_) et le trait d'union (-).
- **Réglage implicite** : Aucun (vide)

### Remarque

- Se référer à l'administrateur de réseau pour obtenir de plus amples informations sur les noms d'hôte disponibles.

## 17.5 Configurer les paramètres relatifs au serveur SNMP [SNMP]

Cliquer l'onglet [SNMP] de la page "Réseau". (→page 51, page 53)

Les paramètres relatifs à SNMP peuvent être configurés dans cette page. Il est possible de vérifier l'état de la caméra vidéo en raccordant le gestionnaire SNMP. Lorsque la fonction SNMP est utilisée, prendre contact avec l'administrateur de réseau.

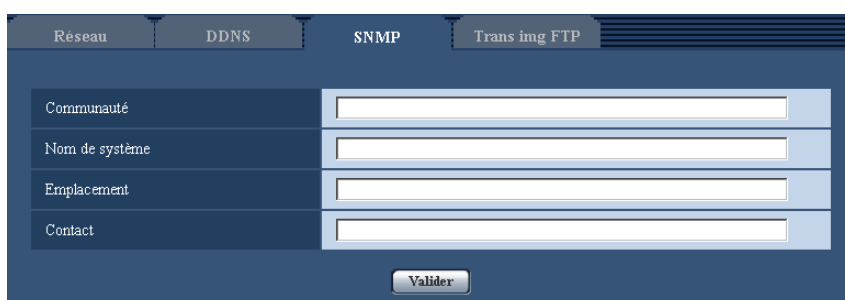

### [Communauté]

Saisir le nom de communauté à contrôler.

- **Nombre disponible de caractères** : 0 - 32 caractères
- **Réglage implicite** : Aucun (vide)

### IMPORTANT

- Lorsque la fonction SNMP est utilisée, il est nécessaire de saisir le nom de communauté. La fonction SNMP est inopérante si aucun nom de communauté n'est saisi.

### [Nom de système]

Saisir le nom de système à utiliser pour gérer la caméra vidéo avec la fonction SNMP.

- **Nombre disponible de caractères** : 0 - 32 caractères
- **Réglage implicite** : Aucun (vide)

### [Emplacement]

Saisir le nom de l'emplacement où la caméra vidéo est installée.

- **Nombre disponible de caractères** : 0 - 32 caractères
- **Réglage implicite** : Aucun (vide)

### [Contact]

Saisir l'adresse e-mail ou le numéro de téléphone du gestionnaire SNMP.

- **Nombre disponible de caractères** : 0 - 255 caractères
- **Réglage implicite** : Aucun (vide)

## 17.6 Configurer les paramètres relatifs à la transmission périodique FTP [Trans img FTP]

Cliquer l'onglet [Trans img FTP] de la page "Réseau". (→page 51, page 53)

Les paramètres relatifs à la transmission périodique des images à un serveur FTP peuvent être configurés dans cette page. Pour transmettre périodiquement des images à un serveur FTP, il est nécessaire de configurer les paramètres de serveur FTP à l'avance (→page 168). Se référer à la page 204 en ce qui concerne les descriptions relatives à la configuration des planifications de transmission d'image.

### IMPORTANT

- Suivant la vitesse de transmission sur le réseau ou le trafic sur le réseau, les images risquent de ne pas être transmises suivant l'intervalle ou la période exacte spécifiée.
- Lorsque "Activé" est sélectionné autant pour la fonction de transmission d'image d'alarme que pour la fonction de transmission d'image périodique FTP, la fonction de transmission d'image d'alarme se verra attribuée la priorité sur la fonction de transmission d'image périodique FTP. C'est la raison pour laquelle les images risquent de ne pas être transmises suivant l'intervalle ou la période exacte spécifiée si des cas d'alarme se produisent fréquemment.
- Sélectionner "Erreur FTP" pour "Déclencheur de sauvegarde" à l'onglet [Carte de mémoire SD] quand la fonction de transmission périodique FTP est utilisée.

### Remarque

- Lorsque "Erreur FTP" est sélectionné pour "Déclencheur de sauvegarde" à l'onglet [Carte de mémoire SD], les images qui n'ont pas pu être transmises en utilisant la transmission périodique FTP peuvent être sauvegardées automatiquement sur une carte mémoire SD. (→page 37)

## Transmission d'image périodique FTP

### [FTP >>]

Lorsque "FTP >>" est cliqué, l'onglet [FTP] de la page "Serveur" sera affiché. (→page 168)

### [Transmission d'image périodique FTP]

Sélectionner "Activé" ou "Arrêt" pour déterminer s'il faut transmettre les images en utilisant la fonction de transmission d'image périodique FTP.

Lorsque "Activé" est sélectionné, il est nécessaire de configurer les paramètres du serveur FTP.

(→page 168)

- **Réglage implicite : Arrêt**

### [Nom de répertoire]

Saisir le nom du répertoire où les images doivent être sauvegardées.

Par exemple, saisir "/img" pour spécifier le répertoire "img" sous le répertoire racine du serveur FTP.

- **Nombre disponible de caractères** : 1 - 256 caractères
- **Caractères non disponibles** : " & ;
- **Réglage implicite** : Aucun (vide)

### [Nom de fichier]

Saisir le nom de fichier (nom du fichier d'image à transmettre) et sélectionner l'option pour nommer parmi les options suivantes.

- **Nom avec heure et date**: Le nom de fichier sera ["Nom de fichier saisi" + "Heure et date (année/mois/jour/ heure/minute/seconde)" + "Numéro de série (partir de 00)"].
- **Nom sans heure et date**: Le nom de fichier sera les caractères saisis uniquement pour "Nom de fichier". Lorsque "Nom sans heure et date" est sélectionné, le fichier subira une réécriture à chaque fois qu'un fichier sera à nouveau transmis.
- **Nombre disponible de caractères** : 1 - 32 caractères
- **Caractères non disponibles** : " & ; / \* < > ? \ |
- **Réglage implicite** : Aucun (vide)

### Remarque

- Lorsque "Nom avec heure et date" est sélectionné, le nom de fichier sera ["Nom de fichier saisi" + "Heure et date (année/ mois/ jour/ heure/ minute/ seconde)" + "Numéro de série (partir de 00)"] + "s" pendant la période d'heure d'été.

### [Intervalle de transmission]

Sélectionner l'intervalle de transmission d'image périodique FTP parmi les options suivantes.

1s/ 2s/ 3s/ 4s/ 5s/ 6s/ 10s/ 15s/ 20s/ 30s/ 1min/ 2min/ 3min/ 4min/ 5min/ 6min/ 10min/ 15min/ 20min/ 30min/ 1h/ 1,5h/ 2h/ 3h/ 4h/ 6h/ 12h/ 24h

- **Réglage implicite** : 1s

### [Taille de l'image d'importation]

Sélectionner la taille de capture des images à transmettre parmi les options suivantes.

**Lorsque "2 mégapixels [16:9]" est sélectionné pour "Mode de capture d'image".**  
640x360/320x180

**Lorsque "1,3 mégapixel [16:9]" est sélectionné pour "Mode de capture d'image".**  
1280x720/640x360/320x180

**Lorsque "1,3 mégapixel [4:3]" est sélectionné pour "Mode de capture d'image".**  
1280x960/VGA/QVGA

- **Réglage implicite** : 640x360

## 17.7 Configurer les paramètres de planification relatifs à la transmission d'image périodique FTP

### [Trans img FTP]

Cliquer l'onglet [Trans img FTP] de la page "Réseau". (→page 51, page 53)

Les paramètres de planification relatifs à la transmission d'image périodique FTP peuvent être configurés dans cette section. Se référer à la page 203 pour obtenir de plus amples informations sur les paramètres relatifs à la transmission d'image périodique FTP.



## 17.7.1 Comment paramétrer les planifications

Planification de transmission d'image FTP

Planification 1  
 Lun.  Mar.  Mer.  Jeu.  Vend.  Sam.  Dim.  
 24h   -

Planification 2  
 Lun.  Mar.  Mer.  Jeu.  Vend.  Sam.  Dim.  
 24h   -

Planification 3  
 Lun.  Mar.  Mer.  Jeu.  Vend.  Sam.  Dim.  
 24h   -

Valider

	0:00	6:00	12:00	18:00	24:00
Lun.					
Mar.					
Mer.					
Jeu.					
Vend.					
Sam.					
Dim.					

1. Cocher la case à cocher correspondant au jour de la semaine souhaité du paramètre “Planification de transmission d'image FTP”.  
→ Le jour de la semaine sélectionné sera validé pour la planification.
2. Pour spécifier l'heure, sélectionner les paramètres souhaités pour “heure” et “minute” à partir du menu déroulant.  
Si aucune heure n'est spécifiée, cocher la case à cocher de “24h”.
3. Cliquer le bouton [Valider] une fois les paramètres terminés.  
→ Les résultats seront affichés en bas de la fenêtre.

Planification de transmission d'image FTP

Planification 1  
 Lun.  Mar.  Mer.  Jeu.  Vend.  Sam.  Dim.  
 24h   -

Planification 2  
 Lun.  Mar.  Mer.  Jeu.  Vend.  Sam.  Dim.  
 24h   -

Planification 3  
 Lun.  Mar.  Mer.  Jeu.  Vend.  Sam.  Dim.  
 24h   -

Valider

	0:00	6:00	12:00	18:00	24:00
Lun.	■		■		■
Mar.	■		■		■
Mer.	■		■		■
Jeu.	■		■		■
Vend.	■		■		■
Sam.	■				
Dim.	■				



## 18 Configurer les paramètres relatifs aux planifications [Planification]

Affiche la page “Planification” qui contient les paramètres relatifs aux planifications comme suit.

- Autorisation d’alarme (entrée d’alarme uniquement reçue dans la planification spécifiée.)
- Autorisation VMD (détection de mouvement vidéo actif uniquement dans la planification spécifiée.)
- Autorisation de détection de son (La détection de son sera activée uniquement selon la planification spécifiée.)
- Autorisation d’accès (accès à la caméra vidéo uniquement autorisé dans la planification spécifiée.)
- Enregistrement H.264 (l’enregistrement SD sera exécuté seulement dans la planification spécifiée.)
- Rafraîchissement de position (le rafraîchissement de position de caméra vidéo sera exécuté selon la planification spécifiée.)

La page “Planification” ne possède que l’onglet [Planification].

## 18 Configurer les paramètres relatifs aux planifications [Planification]

Il est possible de paramétrer jusqu'à 5 planifications.

The screenshot displays a configuration window titled 'Planification'. It contains a table with five rows, each representing a planning entry (Planification 1 to 5). Each entry has a color-coded icon and a 'Mode de planification' dropdown menu set to 'Arrêt'. Below each mode dropdown is a row of radio buttons for days of the week (Lun., Mar., Merc., Jeu., Vend., Sam., Dim.) and a time range selector showing '24h' and '00:00 - 00:00'. A pink box highlights the 'Arrêt' dropdown and the day/time settings for the first entry. Below the table is a 'Valider' button. At the bottom of the window is a grid with days of the week on the y-axis and time slots (0:00, 6:00, 12:00, 18:00, 24:00) on the x-axis.

1. Sélectionner une action à affecter à la planification à partir de "Mode de planification".  
"Arrêt" est sélectionné comme réglage implicite.
  - **Arrêt:** Aucune action ne sera entreprise pour la planification respective.
  - **Autorisation d'alarme:** Entrée d'alarme (alarme sur borne) reçue pendant la durée de la planification.
  - **Autorisation VMD:** La fonction de détection de mouvement vidéo (VMD) sera active pendant la durée de la planification.

- **Autorisation de détection de son:** La fonction de détection de son sera activée pendant la durée de la planification.
- **Autorisation d'accès:** Les utilisateurs dont le niveau d'accès est paramétré sur 2 et 3 à l'onglet [Auth. util.] (→page 162) peuvent avoir accès à la caméra vidéo uniquement pendant la durée de la planification.
- **Enregistrement H.264:** L'enregistrement SD sera exécuté à l'heure spécifiée dans les limites de la planification.
- **Rafraîchissement de position :** Un rafraîchissement de la position de la caméra vidéo est effectué à l'heure spécifiée dans les limites de la planification.
- **1-256:** Déplacement de la caméra vidéo sur la position préréglée spécifiée à l'heure spécifiée de la planification.

### **Remarque**

- Sélectionner "Activé" pour "Auth. util." à l'onglet [Auth. util.] de la page "Gestion d'utilisateur" (→page 162) et "Arrêt" pour "Auth. hôte" à la page "Auth. hôte" (→page 163) pour valider "Autorisation d'accès".
  - Lorsque "Enregistrement H.264" est sélectionné, sélectionner "H.264(1)" ou "H.264(2)" pour "Format d'enregistrement" à l'onglet [Carte de mémoire SD] et sélectionner "Planification" pour "Déclencheur de sauvegarde". (→page 64)
2. Sélectionner les jours de la semaine en cochant les cases à cocher respectives.
  3. À partir du menu déroulant, sélectionner l'heure de début de session et l'heure de fin de session de planification.  
Si aucune heure n'est spécifiée, cocher la case à cocher de "24h".
  4. Cliquer le bouton [Valider] une fois les paramètres terminés.  
→ Les résultats seront affichés en bas de la fenêtre.

### **Remarque**

- Les planifications affichées au bas de la fenêtre peuvent être identifiées par les couleurs attribuées à chaque planification.

## 19 Maintenance de la caméra vidéo [Maintenance]

La vérification de journal de système, la mise à niveau de la microprogrammation, la vérification d'état et l'initialisation des paramètres peuvent être exécutés dans cette page.

La page "Maintenance" a l'onglet [Journal de système], l'onglet [Mi. ni.], l'onglet [Statut] et l'onglet [Par défaut].

### 19.1 Vérifier le journal de système [Journal de système]

Cliquer l'onglet [Journal de système] de la page "Maintenance". (→page 51, page 53)

Il est possible de sauvegarder jusqu'à 4 000 journaux de système sur une carte de mémoire SD lorsque la carte de mémoire SD est introduite après avoir sélectionné "Utilisé" pour "Carte de mémoire SD" à l'onglet [Carte de mémoire SD] (→page 64).

Lorsque "Non utilisé" est sélectionné pour "Carte de mémoire SD", jusqu'à 100 journaux de système peuvent être sauvegardés dans la mémoire incorporée de la caméra vidéo.

Lorsque les journaux de système sauvegardés atteignent le nombre maximum, les plus récents journaux de système exécuteront une réécriture des plus anciens journaux de système. Dans ce cas, le plus ancien journal est le premier à subir la réécriture.

Les journaux de système seront affichés par groupe de 100 journaux.

Quand une carte de mémoire SD est utilisée, les journaux seront sauvegardés même lorsque l'alimentation de la caméra vidéo est coupée. Quand une carte de mémoire SD n'est pas utilisée, les journaux seront supprimés lorsque l'alimentation de la caméra vidéo est coupée.

Journal de système		
<< Précédent 100	Mi. ni.	Suivant 100 >>
No.	Heure et date	Description

#### [Suivant 100 >>]

Lorsque "Suivant 100 >>" est cliqué, les 100 suivants journaux de système seront affichés.

#### [<< Précédent 100]

Lorsque "<< Précédent 100" est cliqué, les 100 précédents journaux de système seront affichés.

#### [No.]

Le numéro de série de journal de système sera affiché.

#### [Heure et date]

L'heure et la date lors de l'occurrence d'une erreur seront affichées.

#### Remarque

- Lorsque "Arrêt" est sélectionné pour "Format d'affichage de l'heure" à l'onglet [Base] (→page 57), l'heure et la date des journaux seront affichés dans le format d'affichage de 24 heures.

#### [Description]

Les descriptions relatives au journal de système seront affichées. Pour obtenir de plus amples informations sur les journaux de système, se référer à la page 223.

## 19.2 Mise à niveau de la microprogrammation [Mi. ni.]

Cliquer l'onglet [Mi. ni.] de la page "Maintenance". (→page 51, page 53)

La microprogrammation actuelle peut être vérifiée et mise à niveau sur la version la plus récente sur cette page. Prendre contact avec le distributeur pour obtenir de plus amples renseignements sur la mise à niveau de la microprogrammation.

The screenshot shows a web interface with a dark blue header and a light blue main area. The header has tabs: 'Journal de système', 'Mi. ni.', 'Statut', and 'Par défaut'. The 'Mi. ni.' tab is active. Below the header is a table with system information:

No. de modèle	971-000-000	
Adresse MAC	00-00-00-00-00-00	
Numéro de série	00000000	
Version de la microprogrammation	1 Application 1.00 2 Base 1.00 3 Données d'image 1.00	
Version IPL	1.00	
Version HTML	1.00	
Adresse IPv6	Lienlocal	0000-0000-0000-0000
	Statique	
	RA	
	DHCPv6	
Compteur d'installation de logiciel de visionneuse	0 fois	
Temps écoulé depuis la date de fabrication	00:00:00.000000	

Below the table is a section for updating the microprogramming. It features a text input field with a 'Parcourir...' button. Below the input field are two radio buttons:

- Ramener param. rég. impli. mise à niveau term. (exception param. réseau)
- Ne pas réinitialiser les paramètres sur le réglage implicite une fois la mise à niveau terminée.

An 'Exécuter' button is located to the right of the second radio button. Below the radio buttons, there is a note: 'Le fichier HTML est toujours initialisé après la mise à niveau. L'initialisation des données de configuration ci-dessus est uniquement disponible pour ce programme d'application.'

At the bottom of the section, there is a warning box: 'Cela prendra environ 9 minutes pour accomplir la mise à niveau du programme d'application et environ 10 minutes pour le pilote d'appareil. Veuillez attendre et ne pas utiliser le navigateur pendant le déroulement de cette opération.'

[No. de modèle], [Adresse MAC], [Numéro de série], [Version de la microprogrammation], [Version IPL], [Version HTML], [Adresse IPv6], [Compteur d'installation de logiciel de visionneuse], [Temps écoulé depuis la date de fabrication]

Les informations à propos de chaque rubrique seront affichées.

1. Prendre contact avec le distributeur et télécharger la plus récente microprogrammation sur l'ordinateur personnel.

### **IMPORTANT**

- Un vide (un espace) ne peut pas être utilisé comme nom de répertoire où la microprogrammation téléchargée doit être sauvegardée.
2. Cliquer le bouton [Parcourir...] et spécifier la microprogrammation téléchargée.

3. Cliquer le bouton radio respectif de l'option souhaitée pour déterminer s'il faut ou non initialiser les paramètres après avoir mis à niveau la microprogrammation.

### Remarque

- Noter que les paramètres ne peuvent pas être restaurés après qu'une initialisation ait été faite.
4. Cliquer le bouton [Exécuter].  
→ Une fenêtre de confirmation sera affichée.

### **IMPORTANT**

- Supprimer les fichiers provisoires internet une fois la mise à niveau terminée. (→page 227)
- Effectuer la mise à niveau de la microprogrammation en utilisant un ordinateur personnel se trouvant dans le même sous-réseau que l'appareil.
- Suivre les instructions du distributeur pendant la mise à niveau de la microprogrammation.
- Lors de la mise à niveau du logiciel d'application, utiliser le fichier spécifié (extension : lmg) pour mettre à niveau la microprogrammation.  
Le nom de la microprogrammation à utiliser pour faire la mise à niveau doit être "nom modèle (utiliser des lettres minuscules. "WV-" n'est pas requis.)\_xxxxx.lmg".  
\* ("xxxxx" indique la version de la microprogrammation.)
- S'assurer que l'alimentation de la caméra vidéo n'est pas coupée pendant le déroulement de la mise à niveau.
- N'exécuter aucune opération pendant le déroulement de la mise à niveau et attendre jusqu'à ce qu'elle soit complètement terminée.
- Les paramètres de réseau suivants ne seront pas reinitialisés lorsque la mise à niveau de la microprogrammation est faite après avoir sélectionné "Ramener param.rég.impli.mise à niveau term. (exception param.réseau)".  
Paramètres d'adresse de serveur primaire et d'adresse de serveur DNS secondaire pour IPv4, adresse de serveur DNS primaire et adresse de serveur DNS secondaire pour IPv6, Activé/Arrêt pour DHCP, adresse IP, masque de réseau, passerelle par réglage implicite, port HTTP, port HTTPS, protocole de connexion (HTTP/HTTPS), clé CRT, certificat de serveur, paramètre UPnP, vitesse de ligne, contrôle de la bande passante (débit binaire), heure et date
- Le logiciel de visionneuse utilisé sur chaque ordinateur personnel doit se voir attribuer une licence individuellement. Se renseigner auprès du distributeur en ce qui concerne l'attribution de licence.

## 19.3 Vérifier l'état [Statut]

Cliquer l'onglet [Statut] de la page "Maintenance". (→page 51, page 53)



L'état de cette caméra vidéo peut être vérifié à partir de cette page.

Journal de système	Mi. ni.	Statut	Par défaut
Viewnetcam.com			
Serveur			
Statut		Statut	
URL personnel(Caméra vidéo)			
UPnP			
Numéro de port(HTTP)	-		
Statut		Statut	
Numéro de port(HTTPS)	-		
Statut		Statut	
Adresse globale routeur			
Auto-vérification			
Matériel 1			
Matériel 2			
Informations matériel			
Statut			

### [Viewnetcam.com]

- **Serveur:** L'URL du serveur de service "Viewnetcam.com" sera affichée.
- **Statut:** L'état de l'enregistrement pour "Viewnetcam.com" sera affiché.
- **URL personnel(Caméra vidéo):** L'URL de la caméra vidéo enregistrée pour "Viewnetcam.com" sera affichée.

### [UPnP]

- **Numéro de port(HTTP), Numéro de port(HTTPS):** Le numéro de port qui est paramétré pour le suivi de port UPnP sera affiché.
- **Statut:** L'état de suivi de port sera affiché.
- **Adresse globale routeur:** L'adresse globale du routeur sera affichée.

### [Auto-vérification]

Le résultat de l'auto-vérification du matériel sera affiché.

### [Informations matériel]

Les informations telles que le nombre de fois la caméra vidéo a subi un balayage panoramique ou un réglage d'inclinaison.

### Remarque

- Se référer à notre site Web (<http://security.panasonic.com/pss/security/support/info.html>) pour obtenir de plus amples informations à propos des états affichés (relatifs au service "Viewnetcam.com", à la fonction UPnP ou à l'auto-vérification).

## 19.4 Réinitialisation des paramètres/Redémarrage de la caméra vidéo [Par défaut]

Cliquer l'onglet [Par défaut] de la page "Maintenance". (→page 51, page 53)

L'initialisation des paramètres et des données HTML de la caméra vidéo ainsi que le redémarrage de la caméra vidéo peuvent être exécutés sur cette page.



### [Ramener tous les paramètres sur leur réglage implicite (à l'exception des paramètres de réseau)]

Cliquer le bouton [Exécuter] pour réinitialiser les paramètres sur les paramètres par réglage implicite. Noter que les paramètres de réseau ne seront pas réinitialisés.

Il est impossible d'utiliser la caméra vidéo pendant environ 3 minutes après avoir fait l'initialisation.

### [Charger le fichier HTML à réglage implicite (menu de configuration).]

Cliquer le bouton [Exécuter] pour réinitialiser les fichiers HTML sur les paramètres par réglage implicite.

Il est impossible d'utiliser la caméra vidéo pendant environ 3 minutes après avoir fait l'initialisation.

### [Ramener les paramètres sur leur réglage implicite et charger les fichiers HTML à réglage implicite.]

Cliquer le bouton [Exécuter] pour réinitialiser les paramètres de la caméra vidéo et les fichiers HTML sur les paramètres par réglage implicite. Noter que les paramètres de réseau ne seront pas réinitialisés.

Il est impossible d'utiliser la caméra vidéo pendant environ 3 minutes après avoir fait l'initialisation.

### [Redémarrer]

Cliquer le bouton [Exécuter] pour redémarrer la caméra vidéo. Il est impossible de commander la caméra vidéo pendant environ 2 minutes après avoir redémarré la caméra vidéo.

### [Rafraîchissement de position]

La position de la caméra vidéo peut être rafraîchie. Lorsque la caméra vidéo s'est déplacée par rapport à la position d'origine ou la position pré-réglée pendant une utilisation normale ou lorsque elle a été déplacé par inadvertance alors que mise sous tension de la caméra vidéo est exécutée, se servir de cette fonction pour corriger la position de la caméra vidéo.

Il est impossible de commander la caméra vidéo pendant le déroulement du processus de rafraîchissement (pendant environ 2 minutes).

### **IMPORTANT**

- L'orientation de la caméra vidéo risque accidentellement de changer pendant l'installation de la caméra vidéo. Au moment d'enregistrer les pré-réglages après l'installation, nous recommandons d'exécuter un rafraîchissement de position.

**Remarque**

- La fonction de notification permet aux utilisateurs d'informer à propos des erreurs aux destinations spécifiées dans "Notification de courrier élect." – "Destination d'adresse de courrier élect." et "Notification de protocole d'alarme Panasonic" - "Adresse de serveur de destination" à l'onglet [Notification] de la page "Alarme" quand une erreur se produit comme dans le cas d'une absence de carte de mémoire SD insérée après avoir redémarré le système ou l'insertion d'une carte de mémoire SD verrouillée. (→page 155, page 156)
- **SW598** :  
Pour initialiser les paramètres de réseau (→page 172), mettre la caméra vidéo hors tension, puis remettre sous tension après avoir tourné le commutateur INITIAL SET en position ON. La caméra vidéo redémarrera environ 6 minutes plus tard et les paramètres comprenant les paramètres de réseau seront réinitialisés. Ne pas couper l'alimentation pendant l'initialisation. Une fois que l'initialisation est réalisée, couper l'alimentation puis tourner le commutateur INITIAL SET en position OFF.
- **SC588** :  
Pour initialiser les paramètres de réseau (→page 172), mettre la caméra vidéo hors tension, puis la remettre sous tension tout en pressant et immobilisant le bouton INITIAL SET et maintenir le bouton INITIAL SET enfoncé en position basse pendant environ 5 secondes. Attendre environ 6 minutes après avoir relâché le bouton. La caméra vidéo redémarrera et les paramètres comprenant les paramètres de réseau seront réinitialisés. Ne pas couper l'alimentation de l'appareil pendant environ 6 minutes juste après avoir rétabli le courant.

## 20 Nombre d'utilisateurs qui peuvent avoir accès simultanément à l'appareil

Le nombre maximum d'utilisateurs pouvant avoir accès simultanément est de 14, ceci comprenant des utilisateurs qui reçoivent des images H.264 et les utilisateurs qui reçoivent des images JPEG. (Quand "Activé" est sélectionné pour "Flux de priorité" de "Flux de priorité" à l'onglet [Système] de la page "Gestion d'utilisateur".) Le nombre d'utilisateurs qui peuvent accéder simultanément à l'appareil peut changer selon les paramètres de l'environnement réseau et de la caméra vidéo. Prendre en compte les considérations suivantes.

- Lorsque "Arrêt" est sélectionné pour "Flux de priorité" de "Flux de priorité", un nombre maximum de 12 utilisateurs peuvent simultanément avoir accès à l'appareil.
- Si "Priorité de fréquence de trame" est sélectionné pour "Priorité de transmission" dans "H.264(1)" ou "H.264(2)" à l'onglet [JPEG/H.264] de la page "Image/Son", le nombre d'utilisateurs qui peuvent avoir accès simultanément à l'appareil peut être réduit.
- Si le paramétrage "Taux binaire maxi. (par client)\*" est augmenté dans "H.264(1)" ou "H.264(2)" à l'onglet [JPEG/H.264] de la page "Image/Son", le nombre d'utilisateurs qui peuvent avoir accès simultanément à l'appareil peut être réduit.
- Si le "Contrôle de bande passante (taux binaire)" à l'onglet [Réseau] de la page "Réseau" est restreint, le nombre d'utilisateurs qui peuvent avoir accès simultanément à l'appareil peut être réduit.

Nombre d'utilisateurs qui peuvent avoir accès simultanément à l'appareil	Augmenter	↔	Diminuer	Connexion H.264 : environ 10 personnes
"Priorité de transmission" dans "H.264(1)" ou "H.264(2)" à l'onglet [JPEG/H.264]	Taux binai. cons./Meilleur effort	↔	Priorité de fréquence de trame	Priorité de fréquence de trame
"Taux binaire maxi. (par client)*" dans "H.264(1)" ou "H.264(2)" à l'onglet [JPEG/H.264]	64kb/s	↔	14336ko/s*	1536kb/s*
"Contrôle de bande passante (taux binaire)" à l'onglet [Réseau]	Illimité	↔	64kb/s	Illimité

### Remarque

- Lorsque "Multidiffusion" est sélectionné pour "Type de transmission" dans "H.264(1)" ou "H.264(2)" à l'onglet [JPEG/H.264] de la page "Image/Son", seul le premier utilisateur qui a accès pour contrôler les images H.264 sera compris dans le nombre maximum. Le deuxième et les utilisateurs ultérieurs qui contrôlent les images H.264 ne seront pas inclus dans le nombre maximum.
- Lorsque "Activé" est sélectionné pour "Flux de priorité" de "Flux de priorité" à l'onglet [Système] de la page "Gestion d'utilisateur", étant donné que la bande passante de réseau est constamment réservée pour "Flux de priorité", le nombre d'utilisateurs pouvant avoir accès simultanément à l'appareil peut être réduit.
- Lorsque "HTTPS" est sélectionné pour "HTTPS" - "Connexion" à l'onglet [Réseau] de la page "Réseau", le nombre d'utilisateurs qui peuvent avoir accès simultanément à l'appareil peut être réduit.

## 21 Utilisation du CD-ROM

### 21.1 À propos du programme de lancement de CD

Lorsque le CD-ROM fourni est inséré dans le lecteur CD-ROM de votre ordinateur personnel, le logiciel de démarrage de CD démarre automatiquement et l'accord de licence est affiché. Lire l'Accord et sélectionner "I accept the terms in the license agreement" puis cliquer sur "OK".

La fenêtre de lancement de CD est affichée.

- Si la fenêtre du programme de lancement n'est pas affichée, double-cliquer sur le fichier "CDLauncher.exe" qui se trouve sur le disque CD-ROM.

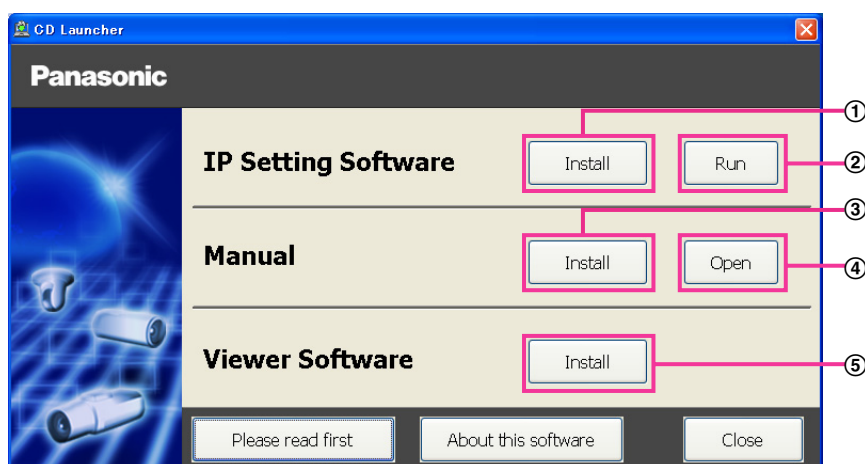

En utilisant le disque CD-ROM fourni, les opérations suivantes peuvent être effectuées.

- ① Le "IP Setting Software" Panasonic peut être installé sur l'ordinateur personnel. (→page 218)
- ② Les paramètres relatifs au réseau de caméra vidéo peuvent être paramétrés à partir du "IP Setting Software" Panasonic. (→page 220)
- ③ Les manuels peuvent être installés sur l'ordinateur personnel. (→page 219)
- ④ Vous pouvez également visionner les manuels sans les installer sur l'ordinateur personnel en cliquant sur le bouton [Open].
- ⑤ Le logiciel de visionneuse peut être installé sur l'ordinateur personnel. (→page 219)

## 21.2 Installation du “IP Setting Software” Panasonic

À partir de la fenêtre de programme de lancement de CD, cliquer sur le bouton [Install] placé à côté de [IP Setting Software] pour afficher la fenêtre d’installation de “IP Setting Software” Panasonic. Confirmer les paramètres suivants avant de démarrer l’installation.

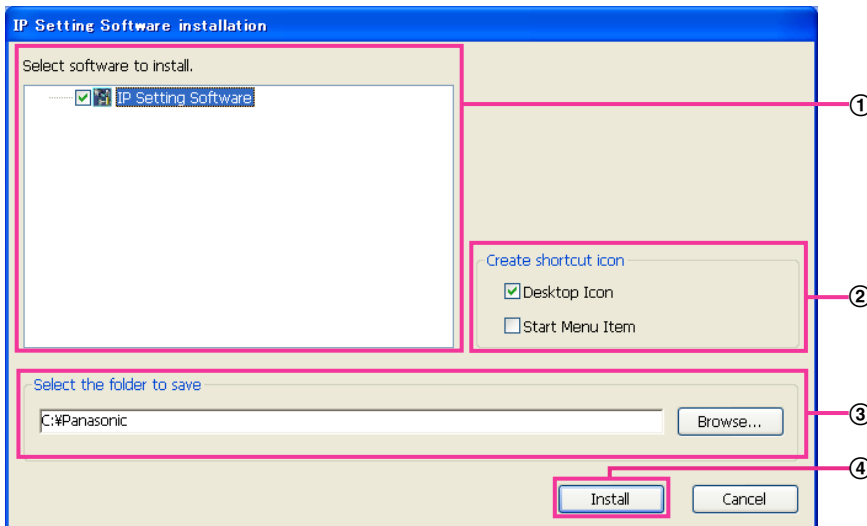

- ① Sélectionner le “IP Setting Software” Panasonic à installer.
- ② Sélectionner l’emplacement où créer l’icône de raccourci de paramétrage IP Panasonic quand le “IP Setting Software” Panasonic est installé.
- ③ Spécifier quel est le dossier sur l’ordinateur personnel dans lequel installer “IP Setting Software” Panasonic.
- ④ Cliquer sur le bouton [Install] pour commencer l’installation.

### Remarque

- Pour désinstaller le “IP Setting Software” Panasonic, supprimer l’icône de raccourci d’où vous l’avez spécifié pour l’installer (la valeur par défaut est sur le bureau) pendant l’installation et le dossier [EasyIPConfig] du dossier (la valeur par défaut est C:\Panasonic) que vous avez spécifié pendant l’installation.

## 21.3 Installation des manuels

À partir de la fenêtre de programme de lancement de CD, cliquer sur le bouton [Install] placé à côté de [Manual] pour afficher la fenêtre d'installation de manuel. Confirmer les paramètres suivants avant de démarrer l'installation.

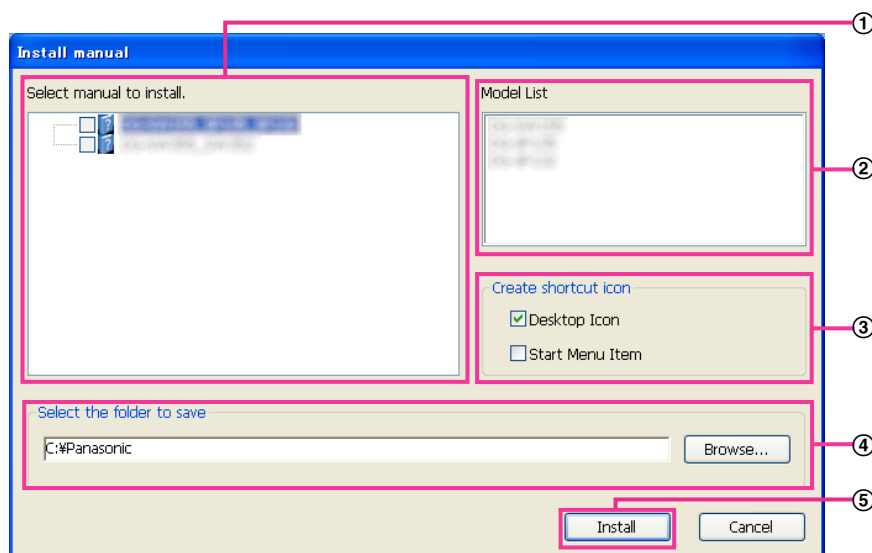

- ① Sélectionner quels sont les manuels à installer. Les modèles de caméra vidéo que les manuels prennent en charge sont affichés dans ② "Model List".
- ② Les modèles de caméra vidéo qui sont pris en charge par les manuels sélectionnés dans ① sont affichés ici.
- ③ Sélectionner l'emplacement où créer l'icône de raccourci des manuels, là où les manuels sont installés.
- ④ Spécifier quel est le dossier sur l'ordinateur personnel dans lequel installer les manuels.
- ⑤ Cliquer sur le bouton [Install] pour commencer l'installation.

### Remarque

- Pour désinstaller les manuels, supprimer l'icône de raccourci d'où vous avez spécifié pour l'installer (la valeur par défaut est sur le bureau) pendant l'installation et le dossier [Manual] du dossier (la valeur par défaut est C:\Panasonic) que vous avez spécifié pendant l'installation.

## 21.4 Installation du logiciel de visionneuse

Le logiciel de visionneuse (Network Camera View 4S) doit être installé sur l'ordinateur personnel de manière à pouvoir visionner les images de caméra vidéo. À partir de la fenêtre de programme de lancement de CD, cliquer sur le bouton [Install] placé à côté de [Viewer Software] et se conformer aux instructions affichées dans la fenêtre pour exécuter l'installation du logiciel. Un message est affiché si un ordinateur personnel sur lequel le logiciel de visionneuse n'est pas installé essaie d'accès à la caméra vidéo. Suivre les instructions suivantes qui sont affichées dans la fenêtre pour installer le logiciel. Pour obtenir de plus amples informations, se référer à la page 3.

### Remarque

- Pour désinstaller le logiciel de visionneuse, suivre les étapes indiquées ci-dessous selon le système d'exploitation utilisé sur votre ordinateur personnel.

#### Pour Windows XP

Supprimer [Network Camera View 4S] du [Panneau de configuration] - [Ajout/suppression de programmes].

**Pour Windows 8/Windows 7/Windows Vista**

Supprimer [Network Camera View 4S] du [Panneau de configuration] - [Programmes] - [Désinstaller un programme.].

## 21.5 Configurer les paramètres de réseau de la caméra vidéo en utilisant le “IP Setting Software” Panasonic

Il est possible d'exécuter les paramètres de réseau de la caméra vidéo en utilisant le “IP Setting Software” qui se trouve sur le CD-ROM fourni. Quand plusieurs caméras vidéo sont raccordées, il est nécessaire de configurer les paramètres de réseau de chaque caméra vidéo indépendamment. Si le logiciel “IP Setting Software” Panasonic ne fonctionne pas, accéder à la page “Réseau” du menu de configuration de la caméra vidéo dans le navigateur et exécuter les paramètres séparément. (→page 172)

### **IMPORTANT**

- Lorsque Windows 8, Windows 7, ou Windows Vista est utilisé, la fenêtre intitulée “Alerte de sécurité Windows” risque d'apparaître au moment du lancement du l'“IP Setting Software”. En ce cas, invalider “Contrôle de compte d'utilisateur” à partir de panneau de configuration.
  - Le “IP Setting Software” Panasonic est inopérant dans d'autres sous-réseaux par l'intermédiaire du même routeur.
  - Cette caméra vidéo ne peut pas être affichée ou réglée avec une version plus ancienne du “IP Setting Software” (version 2.xx).
  - Par surcroît de sécurité, dans “IP Setting Software”, “Paramètres de réseau” de la caméra vidéo à configurer ne peut pas être modifié tant qu'environ 20 minutes ne se sont pas écoulées après la mise sous tension de la caméra vidéo. (Quand la période effective est réglée sur “20 min seulement” dans “Configuration rapide de IP”.) Cependant, les paramètres peuvent être modifiés après que 20 minutes se soient écoulées pour les caméras vidéo actuellement réglées en mode de paramétrage initial.
1. Pour démarrer le “IP Setting Software” Panasonic, cliquer sur le bouton [Run] placé à côté de [IP Setting Software] à partir de la fenêtre de menu de programme de lancement de CD, ou double-cliquer sur l'icône de raccourci produite après l'installation du logiciel sur l'ordinateur personnel.
    - L'accord de licence sera affiché. Lire l'Accord et sélectionner “I accept the terms in the license agreement” puis cliquer sur [OK].
    - L'écran “IP Setting Software” est affiché. Si une caméra vidéo est détectée, les informations qui la concernent, telles que l'adresse MAC et l'adresse IP, sont affichées.



2. Cliquer le bouton [Access Camera] après avoir sélectionné l'adresse MAC ou l'adresse IP de la caméra vidéo à configurer.

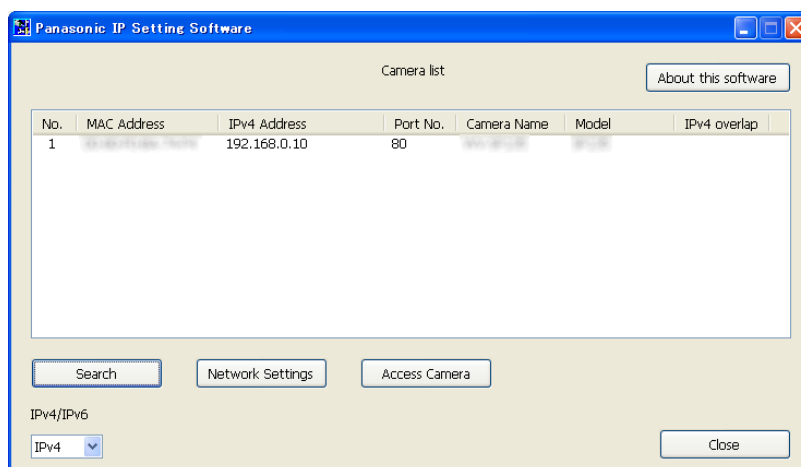

### Remarque

- Quand un serveur DHCP est utilisé, l'adresse IP attribuée à la caméra vidéo peut être affichée en cliquant le bouton [Search] de "IP Setting Software".
  - Quand des adresses IP doubles sont employées, le numéro de la caméra vidéo l'adresse double est affiché en chevauchement.
  - Il est possible de changer l'affichage "Camera list" entre les adresses IPv4 et les adresses IPv6 selon le protocole en service.
  - L'information affichée peut être triée en cliquant sur le titre de chaque rubrique affichée.
  - Quand le bouton [Network Settings] est cliqué, l'écran "Network Settings" est affiché et les paramètres réseau peuvent être modifiés. Pour obtenir de plus amples renseignements, référez-vous à la page 221.
3. Lorsque l'écran d'installation de logiciel de visionneuse "Network Camera View 4S" apparaît, suivre les instructions sur l'écran pour installer le logiciel. (Le logiciel de visionneuse "Network Camera View 4S" est installé à partir de la caméra vidéo.)
    - La page "En direct" provenant de la caméra vidéo apparaît.
    - Si le logiciel de visionneuse "Network Camera View 4S" ne peut pas être installé ou si les images ne sont pas affichées, cliquer sur le bouton [Install] placé à côté de [Viewer Software] sur la fenêtre de lancement de CD pour installer le logiciel.

### Modification des Paramétrages de réseau

Lorsque les paramétrages sont modifiés par rapport aux paramétrages de réseau, tels que le mode de connexion, l'adresse IP et le masque de sous-réseau, cliquer sur le bouton [Network Settings] dans l'écran [IP Setting Software].

L'écran "Network Settings" est affiché. Saisir chaque rubrique puis cliquer sur le bouton [Save].

Network Settings

Network Settings  StaticIP  DHCP  
 Auto(AutoIP)  Auto(Advanced)

Port No.

IPv4 Address

Subnet Mask

Default Gateway

DNS  Auto  Manual

Primary DNS

Secondary DNS

Wait for camera restarting.

### **Remarque**

- En supprimant le cochage dans la case à cocher "Wait for camera restarting.", plusieurs caméras vidéo peuvent être configurées en continu.
- Pour plus amples informations au sujet de chaque paramétrage de la page "Paramétrages de réseau", se référer à la page 172.

### **IMPORTANT**

- Il faut parfois environ 2 minutes pour que le téléchargement des paramètres vers la caméra vidéo soit terminé après avoir cliqué le bouton [Save]. Les paramètres risquent d'être invalidés lorsque le câble LAN est débranché avant que le téléchargement soit complètement terminé. Dans ce cas, configurer encore une fois les paramètres.
- Si un pare-feu (logiciel inclus) est utilisé, autoriser l'accès à tous les ports UDP.

## 22 À propos du journal de système affiché

### Indications d'erreur relatives à SMTP

Catégorie	Indication	Description
Erreur de serveur POP3	Erreur d'authentification.	<ul style="list-style-type: none"> <li>Le nom de l'utilisateur ou le mot de passe saisi est inexact. Vérifier si les paramètres de courrier électronique sont configurés correctement.</li> </ul>
	Échec à retrouver le serveur POP3.	<ul style="list-style-type: none"> <li>L'adresse IP du serveur est peut être inexacte. Vérifier si l'adresse IP du serveur est configurée correctement.</li> <li>Le serveur POP3 est peut être en panne. Se référer à l'administrateur de réseau.</li> </ul>
Erreur de serveur SMTP	Erreur d'authentification.	<ul style="list-style-type: none"> <li>Le nom de l'utilisateur ou le mot de passe saisi est inexact. Vérifier si les paramètres de courrier électronique sont configurés correctement.</li> </ul>
	Échec à résoudre l'adresse de serveur d'email du DNS.	<ul style="list-style-type: none"> <li>L'adresse IP spécifiée du serveur DNS est peut être inexacte. Vérifier si les paramètres DNS ont été configurés correctement.</li> <li>Le serveur DNS est peut être en panne. Se référer à l'administrateur de réseau.</li> </ul>
	Échec à retrouver le serveur SMTP.	<ul style="list-style-type: none"> <li>L'adresse IP du serveur est peut être inexacte. Vérifier si l'adresse IP du serveur est configurée correctement.</li> <li>Le serveur SMTP est peut être en panne. Se référer à l'administrateur de réseau.</li> </ul>
Erreur interne	Erreur non définie.	<ul style="list-style-type: none"> <li>Une erreur s'est produite dans la fonction de courrier électronique. Vérifier si les paramètres de courrier électronique sont configurés correctement.</li> </ul>

### Indications d'erreur relatives à FTP

Catégorie	Indication	Description
Erreur de serveur FTP	Échec à résoudre l'adresse de serveur FTP du DNS.	<ul style="list-style-type: none"> <li>Le serveur FTP est peut être en panne. Se référer à l'administrateur de réseau.</li> </ul>
	Échec à retrouver le serveur FTP.	<ul style="list-style-type: none"> <li>L'adresse IP du serveur est peut être inexacte. Vérifier si l'adresse IP du serveur est configurée correctement.</li> </ul>

Catégorie	Indication	Description
Erreur de connexion	Erreur de transfert de fichier.	<ul style="list-style-type: none"> <li>Le paramétrage de serveur FTP est peut être inexact. Vérifier si les paramètres FTP ont été configurés correctement.</li> <li>Les paramètres relatifs à la rubrique indiquée sont peut être inexactes. Vérifier si les paramètres FTP ont été configurés correctement.</li> </ul>
	Erreur de mode passif.	
	Échec de sortie de système.	
	Échec à changer de répertoire.	
	Le nom d'utilisateur et le mot de passe ne sont pas corrects.	
Erreur interne	Erreur non définie.	<ul style="list-style-type: none"> <li>Une erreur s'est produite dans la fonction FTP. Vérifier si les paramètres FTP ont été configurés correctement.</li> </ul>

### Indications d'erreur relatives à "Viewnetcam.com"

Catégorie	Indication	Description
Erreur de service "Viewnetcam.com"	Échec à résoudre l'adresse de serveur Viewnetcam.com du DNS.	<ul style="list-style-type: none"> <li>L'adresse IP spécifiée du serveur DNS est peut être inexacte. Vérifier si les paramètres DNS ont été configurés correctement.</li> <li>Le serveur DNS est peut être en panne. Se référer à l'administrateur de réseau.</li> </ul>
Erreur de connexion	Aucune réponse du serveur Viewnetcam.com.	<ul style="list-style-type: none"> <li>Le serveur "Viewnetcam.com" est peut être en panne. Se référer à l'administrateur de réseau.</li> </ul>
	Erreur de transfert de fichier.	
Erreur interne	Erreur non définie.	<ul style="list-style-type: none"> <li>Une erreur relative à la fonction "Viewnetcam.com" s'est produite. Vérifier si les paramètres "Viewnetcam.com" ont été configurés correctement.</li> </ul>

### Indications d'erreur relative à mise à jour de dynamique DNS

Catégorie	Indication	Description
Erreur de serveur DDNS	Échec à résoudre l'adresse de serveur DDNS à partir du DNS.	<ul style="list-style-type: none"> <li>L'adresse IP spécifiée du serveur DNS est peut être inexacte. Vérifier si les paramètres DNS ont été configurés correctement.</li> <li>Le serveur DNS est peut être en panne. Se référer à l'administrateur de réseau.</li> </ul>
Erreur de connexion	Aucune réponse du serveur DDNS.	<ul style="list-style-type: none"> <li>Le serveur DDNS est peut être en panne. Se référer à l'administrateur de réseau.</li> </ul>
	Le même nom d'hôte a été enregistré.	<ul style="list-style-type: none"> <li>Le même nom d'hôte est déjà enregistré dans le serveur DDNS. Vérifier si les paramètres de mise à jour DDNS ont été configurés correctement.</li> </ul>

Catégorie	Indication	Description
Erreur interne	Erreur non définie.	<ul style="list-style-type: none"> <li>Une erreur s'est produite dans la fonction DDNS. Vérifier si les paramètres de mise à jour DDNS ont été configurés correctement.</li> </ul>

## Indications d'erreur relatives à NTP

Catégorie	Indication	Description
Erreur de connexion	Aucune réponse du serveur NTP.	<ul style="list-style-type: none"> <li>L'adresse IP du serveur est peut être inexacte. Vérifier si l'adresse IP du serveur est configurée correctement.</li> <li>Le serveur NTP est peut être en panne. Se référer à l'administrateur de réseau.</li> </ul>
Erreur interne	Erreur non définie.	<ul style="list-style-type: none"> <li>Une erreur s'est produite dans la fonction NTP. Vérifier si les paramètres de serveur NTP sont configurés correctement.</li> </ul>
Réussite de synchronisation avec le serveur NTP.	Réussite de mise à niveau NTP.	<ul style="list-style-type: none"> <li>Réussite de la correction horaire.</li> </ul>

## Indications de journal relatif à HTTPS

Catégorie	Indication	Description
HTTPS	Certificat auto-signé - Génère	<ul style="list-style-type: none"> <li>La délivrance du certificat auto-signé est terminée.</li> </ul>
	Certificat auto-signé - Effacé	<ul style="list-style-type: none"> <li>La suppression du certificat auto-signé est terminée.</li> </ul>
	Certificat requis - Généré	<ul style="list-style-type: none"> <li>La délivrance de CSR (demande de signature de certificat) est terminée.</li> </ul>
	Certificat CA - Installé	<ul style="list-style-type: none"> <li>L'installation du certificat de serveur est terminée.</li> </ul>
	Certificat CA - Effacé	<ul style="list-style-type: none"> <li>La suppression du certificat de serveur est terminée.</li> </ul>
	Clé CRT précédente - Appliqué	<ul style="list-style-type: none"> <li>L'ancienne clé CRT est appliquée.</li> </ul>
	Clé CRT - Généré	<ul style="list-style-type: none"> <li>La délivrance de la clé CRT est terminée.</li> </ul>

## Indications de journal relatives à l'accès au système

Catégorie	Indication	Description
Accès au système	Nom d'utilisateur ou adresse IP	<ul style="list-style-type: none"> <li>Le nom d'utilisateur d'accès au système sera affiché lorsque "Activé" est sélectionné pour "Auth. util."</li> <li>L'adresse IP de l'ordinateur personnel accédant actuellement à la caméra vidéo sera affichée si "Activé" est sélectionné pour "Auth. hôte".</li> </ul>

## Indications d'erreur relatives à la notification de protocole d'alarme Panasonic

Catégorie	Indication	Description
Erreur de Notification de protocole d'alarme Panasonic	Échec à retrouver la destination de notification.	<ul style="list-style-type: none"> <li>L'adresse IP de destination de notification est peut être inexacte. Vérifier si l'adresse IP de destination de notification est configurée correctement.</li> <li>La destination de notification est peut être en panne. Se référer à l'administrateur de réseau.</li> </ul>
	Impossibilité de résoudre des adresses de notification du DNS	<ul style="list-style-type: none"> <li>Les paramètres de serveur DNS sont peut être inexacts. Vérifier si les paramètres DNS ont été configurés correctement.</li> <li>Le serveur DNS est peut être en panne. Se référer à l'administrateur de réseau.</li> </ul>

## 23 Dépannage

**Avant de faire une demande de réparation, veuillez vérifier les symptômes mentionnés dans le tableau suivant.**

Si une panne ne peut pas être corrigée même après avoir vérifié et essayer d'y remédier ou si un problème n'est pas décrit ci-dessous ou en cas de problème d'installation, contacter le distributeur.

Symptôme	Origine/Solution	Pages de référence
Impossibilité d'accéder à partir du navigateur Internet.	<ul style="list-style-type: none"> <li>Le câble LAN (de catégorie 5e ou supérieure) est-il raccordé fermement au connecteur de réseau implanté sur la caméra vidéo ?</li> </ul>	Guide d'installation
	<ul style="list-style-type: none"> <li>L'indicateur de liaison est-il allumé? S'il n'est pas allumé, la connexion au réseau LAN n'est peut être pas établie ou bien le réseau ne fonctionne pas correctement. Vérifier si les câbles présentent une anomalie de contact ou si le câblage est normal ou non.</li> </ul>	Guide d'installation
	<ul style="list-style-type: none"> <li>Est-ce que l'alimentation de la caméra vidéo est appliquée? Vérifier si l'alimentation de la caméra vidéo est appliquée.</li> </ul>	Guide d'installation
	<ul style="list-style-type: none"> <li>Les adresses IP sont-elles valides?</li> </ul>	172

Symptôme	Origine/Solution	Pages de référence
	<ul style="list-style-type: none"> <li>• Un accès à une mauvaise adresse IP ne se produit-il pas? Vérifier les connexions comme suit. Avec la commande d'instruction Windows, &gt; ping "Adresse IP de la caméra vidéo". Si l'on obtient une réponse de la caméra vidéo, la connexion est normale. S'il n'y a aucune réponse, contrôler la connexion à l'aide des méthodes suivantes en utilisant un ordinateur connecté au même réseau que la caméra vidéo. Si les paramètres du pare-feu sur l'ordinateur personnel sont autorisés, les invalider provisoirement avant d'exécuter des paramètres sur la caméra vidéo.               <ul style="list-style-type: none"> <li>– Démarrer le logiciel Panasonic "IP Setting Software", confirmer l'adresse IP de la caméra vidéo, puis accéder à cette adresse IP.</li> <li>– Si les paramètres de réseau (adresse IP, masque de sous-réseau, et passerelle par réglage implicite) sont inexacts, redémarrer la caméra vidéo et modifier les paramètres de réseau en utilisant le logiciel Panasonic "IP Setting Software" dans un délai de 20 minutes après avoir redémarré le système.</li> <li>– Dans les réseaux qui n'ont pas de serveur DHCP, l'adresse IP de la caméra vidéo sera configurée sur "192.168.0.10" quand la caméra vidéo est redémarrée en maintenant enfoncé le bouton INITIAL SET sur la caméra vidéo. Après que la caméra vidéo ait été initialisée, accéder à la caméra vidéo et paramétrer encore une fois l'adresse IP. (Avec la caméra vidéo initialisée, tous les paramètres de la caméra vidéo antérieurement configurés dans les menus de configuration seront initialisés.)</li> </ul> </li> </ul>	<p style="text-align: center;">220</p> <p>Guide d'installation</p>
	<ul style="list-style-type: none"> <li>• "554" est-il paramétré pour le numéro de port HTTP? Utiliser un numéro de port comme numéro de port HTTP excepté les numéros de port suivants que la caméra vidéo utilise. Paramétrer le numéro utilisé par la caméra vidéo : 20, 21, 23, 25, 42, 53, 67, 68, 69, 110, 123, 161, 162, 443, 554, 995, 10669, 10670, 59000 - 61000</li> </ul>	<p style="text-align: center;">175</p>



Symptôme	Origine/Solution	Pages de référence
<p>Impossibilité d'accéder à partir du navigateur Internet.</p>	<ul style="list-style-type: none"> <li>La même adresse IP est-elle assignée aux autres périphériques? Existe-t-il des contradictions entre l'adresse et le sous-réseau de réseau auquel on doit accéder? <b>Lorsque la caméra vidéo et l'ordinateur personnel sont connectés dans le même sous-réseau :</b> Les adresses IP de la caméra vidéo et de l'ordinateur personnel sont-elles paramétrées dans un sous-réseau commun? Ou bien "Utiliser un server proxy" pour les paramètres de navigateur Internet est-il coché? Quand un accès à la caméra vidéo dans le même sous-réseau est effectué, il est recommandé de spécifier l'adresse de la caméra vidéo dans la case "Ne pas utiliser de proxy pour ces adresses". <b>Lorsque la caméra vidéo et l'ordinateur personnel sont connectés dans des sous-réseaux différents :</b> L'adresse IP paramétrée pour la passerelle d'entrée implicite pour la caméra vidéo est-elle exacte?</li> </ul>	-
	<ul style="list-style-type: none"> <li>Le nom d'accès à la caméra vidéo actuellement utilisé est-il différent du nom enregistré au service "Viewnetcam.com"? Accéder encore une fois à la caméra vidéo avec le nom enregistré.</li> </ul>	198
	<ul style="list-style-type: none"> <li>Avez-vous accédé à "http://" tout en utilisant la fonction HTTPS? Pour utiliser la fonction HTTPS, accéder à "https://". Il est également nécessaire de saisir le numéro de port.</li> </ul>	188
<p>Il est impossible d'accéder à la caméra par l'intermédiaire de l'Internet.</p>	<ul style="list-style-type: none"> <li>Les paramètres de réseau de la caméra vidéo sont-ils configurés correctement? Paramétrer la passerelle par défaut ou l'adresse de serveur DNS correctement. Pour utiliser le service DDNS, vérifier que les paramètres sont exacts.</li> <li>Est-ce que le paramétrage de "Passerelle par réglage implicite" à la page "Réseau" est configuré? Ou bien le paramétrage est-il exact? <b>Lorsque la communication est faite en utilisant IPv4 :</b> Configurer le paramétrage pour "Passerelle par réglage implicite" de "Réseau IPv4" à l'onglet [Réseau] du menu de configuration.</li> </ul>	172

Symptôme	Origine/Solution	Pages de référence
	<ul style="list-style-type: none"> <li>• Le paramétrage de suivi de port est-il configuré pour le routeur? Pour permettre l'accès à la caméra vidéo par l'intermédiaire de l'Internet, il est nécessaire d'exécuter le paramétrage de suivi de port quand le routeur en service ne prend pas en charge la fonction UPnP. Se référer aux manuels fournis avec le routeur pour obtenir de plus amples informations.</li> <li>• La fonction UPnP du routeur est-elle invalidée? Se référer aux instructions d'utilisation fournies avec le routeur pour valider la fonction UPnP.</li> <li>• Le filtrage de paquets est-il paramétré pour que le routeur interdise l'accès par l'intermédiaire de l'Internet? Configurer les paramètres du routeur en service pour permettre l'accès par l'intermédiaire de l'Internet. Se référer aux manuels fournis avec le routeur pour obtenir de plus amples informations sur les paramètres.</li> </ul>	176
	<ul style="list-style-type: none"> <li>• Accédez-vous à la caméra vidéo en utilisant l'adresse locale (l'adresse IP utilisée dans un réseau local)? Au moment d'accéder à la caméra vidéo, utiliser l'adresse globale (ou l'URL enregistrée dans le service DDNS) et le numéro de port de la caméra vidéo comme adresse IP à utiliser sur l'Internet.</li> </ul>	173 174 195
Il est impossible d'accéder à la caméra par l'intermédiaire du service "Viewnetcam.com".	<ul style="list-style-type: none"> <li>• Est-ce que l'annonce de l'adresse globale de la caméra vidéo (ou du routeur) au serveur de service "Viewnetcam.com" est faite? Accéder à la page "Mon compte" du site Web de "Viewnetcam.com" (<a href="http://www.viewnetcam.com/">http://www.viewnetcam.com/</a>) pour vérifier les informations sur la caméra vidéo enregistrée. Si l'adresse globale n'est pas affichée pour l'adresse IP, accéder à la caméra vidéo et enregistrer les informations utilisateur pour le service "Viewnetcam.com" à l'onglet [DDNS] à la page "Réseau" du menu de configuration. En outre, vérifier "Statut" de "Viewnetcam.com" (à l'onglet [Statut]) et le journal de système (à l'onglet [Journal de système]) de la page "Maintenance" dans le menu de configuration.</li> </ul>	199 212

Symptôme	Origine/Solution	Pages de référence
La fenêtre d'authentification est affichée à plusieurs reprises.	<ul style="list-style-type: none"> <li>Le nom d'utilisateur et le mot de passe ont-ils changé? Tout en accédant à la caméra vidéo, au moment de changer de nom d'utilisateur et de mot de passe d'un autre utilisateur ayant accès à la caméra vidéo à partir d'un autre navigateur Internet, la fenêtre d'authentification sera affichée à chaque fois que l'écran changera ou subira un rafraîchissement.</li> <li>Avez-vous changé le paramétrage [Authentification]? Lorsque le paramétrage [Authentification] est modifié, fermer le navigateur Internet puis accéder à nouveau à la caméra vidéo.</li> </ul>	-
L'affichage de l'écran prend du temps.	<ul style="list-style-type: none"> <li>L'accès à la caméra vidéo est-il réalisé en utilisant le mode HTTPS? Avec ce mode, l'intervalle de rafraîchissement devient plus lent en raison du déroulement du décodage.</li> </ul>	-
	<ul style="list-style-type: none"> <li>Un accès à une autre caméra vidéo est-il exécuté dans le même réseau local par l'intermédiaire d'un serveur proxy? Configurer le navigateur Internet de manière à ne pas utiliser de serveur proxy.</li> </ul>	-
	<ul style="list-style-type: none"> <li>Deux ou davantage d'utilisateurs observent-ils les images de caméra vidéo simultanément? Cela peut prendre du temps pour afficher l'écran ou bien l'intervalle de rafraîchissement peut devenir plus lent quand deux utilisateurs ou un plus grand nombre observent les images de caméra vidéo simultanément.</li> </ul>	-
Il est impossible d'accéder à la caméra vidéo à partir d'un téléphone mobile.	<ul style="list-style-type: none"> <li>La URL saisie est-elle exacte? Ou bien "/mobile" ne manque-t-il pas à la fin de l'URL? Vérifier si l'URL est saisie correctement. Au moment d'accéder à la caméra vidéo à partir d'un téléphone mobile, il est nécessaire de saisir "/mobile" à la fin de l'URL qui est utilisée pour l'accès à la caméra vidéo à partir d'un ordinateur personnel.</li> </ul>	20
	<ul style="list-style-type: none"> <li>La méthode de cryptage SSL est-elle différente de celle de la caméra vidéo? Sélectionner "HTTP" (ne pas sélectionner "HTTPS") pour "HTTPS" - "Connexion" à la page "Réseau" à l'onglet [Réseau] et accéder encore une fois à la caméra vidéo.</li> </ul>	177
	<ul style="list-style-type: none"> <li>Avez-vous accédé à "http://" tout en utilisant la fonction HTTPS? Pour utiliser la fonction HTTPS, accéder à "https://". Il est également nécessaire de saisir le numéro de port.</li> </ul>	188

Symptôme	Origine/Solution	Pages de référence
Il est impossible d'accéder à la caméra vidéo à partir d'un terminal mobile.	<ul style="list-style-type: none"> <li>La URL saisie est-elle exacte? Ou bien "/cam" ne manque-t-il pas à la fin de l'URL? Vérifier si l'URL est saisie correctement. Au moment d'accéder à la caméra vidéo à partir d'un terminal mobile, il est nécessaire de saisir "/cam" à la fin de l'URL qui est utilisée pour l'accès à la caméra vidéo à partir d'un ordinateur personnel.</li> </ul>	23
	<ul style="list-style-type: none"> <li>La méthode de cryptage SSL est-elle différente de celle de la caméra vidéo? Sélectionner "HTTP" (ne pas sélectionner "HTTPS") pour "HTTPS" - "Connexion" à la page "Réseau" à l'onglet [Réseau] et accéder encore une fois à la caméra vidéo.</li> </ul>	172
	<ul style="list-style-type: none"> <li>Avez-vous accédé à "http://" tout en utilisant la fonction HTTPS? Pour utiliser la fonction HTTPS, accéder à "https://". Il est également nécessaire de saisir le numéro de port.</li> </ul>	188
Une erreur de cookie a été affichée en effectuant l'enregistrement d'utilisateur à "Viewnetcam.com".	<ul style="list-style-type: none"> <li>Le navigateur Internet est-il configuré pour autoriser des cookies? Configurer le navigateur Internet pour autoriser les cookies. Dans l'Internet Explorer, à partir de [Outils] sélectionner [Options Internet] et configurer le paramétrage de cookies à l'onglet [Confidentialité].</li> </ul>	-
Échec d'enregistrement d'utilisateur pour le service "Viewnetcam.com".	<ul style="list-style-type: none"> <li>L'adresse email enregistrée est-elle exacte ? Quand un email avec le lien de site Web "Viewnetcam.com" n'est pas reçu, l'adresse email enregistrée est peut être inexacte. Consulter le site Web de "Viewnetcam.com" (<a href="http://www.viewnetcam.com/">http://www.viewnetcam.com/</a>) pour enregistrer l'adresse e-mail exacte.</li> </ul>	-
Obtenir les images à partir de la carte de mémoire SD.	<ul style="list-style-type: none"> <li>"Autoriser" est-il sélectionné pour "Accès FTP à caméra vidéo" à l'onglet [Réseau] de la page "Réseau"? Il est nécessaire de sélectionner à l'avance "Autoriser" pour "Accès FTP à caméra vidéo" à l'onglet [Réseau] de la page "Réseau".</li> </ul>	178
	<ul style="list-style-type: none"> <li>Le mot de passe saisi est-il exact? Redémarrer le navigateur Internet et saisir à nouveau le mot de passe.</li> </ul>	74
	<ul style="list-style-type: none"> <li>L'accès à la carte de mémoire SD peut se conclure par un échec. Redémarrer le navigateur Internet et refaire une tentative d'obtention des images.</li> </ul>	-
Aucune image n'est affichée.	<ul style="list-style-type: none"> <li>Est-ce que le logiciel de visionneuse est installé sur l'ordinateur personnel? Installer le logiciel de visionneuse sur l'ordinateur personnel.</li> </ul>	3

Symptôme	Origine/Solution	Pages de référence
	<ul style="list-style-type: none"> <li>• La version de DirectX® est-elle 9,0c ou une version ultérieure? Vérifier la version de DirectX comme suit.               <ol style="list-style-type: none"> <li>1. Sélectionner “Exécuter...” à partir du menu démarrer de Windows.</li> <li>2. Saisir “dxdiag” dans la boîte de dialogue affichée et cliquer le bouton [OK]. Si la version de DirectX est une version plus ancienne que 9.0c, la mettre à niveau.</li> </ol> </li> </ul>	-
	<ul style="list-style-type: none"> <li>• Le téléphone cellulaire utilisé prend-t-il en charge la résolution 320×240 ou 640×480 ? Ou bien le volume des données d'image n'est-il pas trop important pour pouvoir afficher les images sur le téléphone mobile? Se référer aux manuels fournis avec le téléphone mobile utilisé en ce qui concerne les restrictions quant aux volumes de données d'image.</li> </ul>	-
Aucune image n'est affichée. / Les plus anciennes images ou des journaux sont affichés.	<ul style="list-style-type: none"> <li>• Quand [À chaque fois que je visite une page Web] n'est pas sélectionné pour [Vérifier les plus récentes versions des pages enregistrées]. Dans la section [Fichiers Internet temporaires], les images ne sont parfois pas affichées à la page “En direct”. Dans ce cas, procéder comme suit.               <ol style="list-style-type: none"> <li>1. Sélectionner [Options Internet...] sous [Outils] de la barre de menus de Internet Explorer. La fenêtre [Options Internet] sera affichée.</li> <li>2. <b>Quand Internet Explorer 10.0 est utilisé :</b> Cliquer sur le bouton [Paramétrages] dans [Historique de navigation] à l'onglet [Généralités], puis sélectionner [À chaque fois que je visite une page Web] pour [Vérifier les plus récentes versions des pages enregistrées] dans la section [Fichiers Internet temporaires] de la fenêtre [Paramètres des données du site web]. <b>Quand Internet Explorer 7.0, Internet Explorer 8.0 ou Internet Explorer 9.0 est utilisé :</b> Cliquer le bouton [Paramétrages] dans [Historique de navigation] à l'onglet [Généralités], puis sélectionner [À chaque fois que je visite une page Web] pour [Vérifier les plus récentes versions des pages enregistrées] dans la section [Fichiers Internet temporaires] de la fenêtre [Fichiers Internet temporaires et paramètres d'historique].</li> </ol> </li> </ul>	-

Symptôme	Origine/Solution	Pages de référence
Les images affichées sont floues.	<ul style="list-style-type: none"> <li>De la poussière ou des saletés se sont-elles accumulées sur le dôme? Vérifier si de la poussière ou des saletés se sont accumulées sur le dôme.</li> <li>Quand un écart de mise au point se produit à la suite d'un déplacement de la position de la caméra vidéo, exécuter un rafraîchissement de position pour rec- tifier la mise au point.</li> </ul>	Guide d'installation
	<ul style="list-style-type: none"> <li>“Limité (environ 1,5 m)” sélectionné pour “Distance de mise au point” est-il sur l'onglet [Caméra vidéo] ? Changer le paramétrage sur “Illimité”.</li> </ul>	99
La partie supérieure des images devient légèrement foncée.	<ul style="list-style-type: none"> <li>Ce phénomène est normal. Lorsque la caméra vidéo est utilisée avec un angle d'inclinaison proche de l'horizontal (proche de 0°) ou supérieur (0° ou plus élevé), alors que la caméra vidéo est actionnée pour commuter le zoom du côté “Télé”, la partie supérieure des images risque de devenir légèrement foncée.</li> </ul>	Guide d'installation
Il est impossible de régler la mise au point correctement.	<ul style="list-style-type: none"> <li>De la poussière ou des saletés se sont-elles accumulées sur le dôme? Nettoyer la section de dôme.</li> </ul>	Guide d'installation
	<ul style="list-style-type: none"> <li>Des sujets photographiques ne sont-ils difficiles à mettre au point avec la fonction de mise au point automatique? Ajuster la mise au point manuellement.</li> </ul>	13
	<ul style="list-style-type: none"> <li>“Limité (environ 1,5 m)” sélectionné pour “Distance de mise au point” est-il sur l'onglet [Caméra vidéo] ? Changer le paramétrage sur “Illimité”.</li> </ul>	99
Le rafraîchissement d'image n'a pas lieu.	<ul style="list-style-type: none"> <li>Suivant la version de votre navigateur Internet, certaines difficultés peuvent apparaître lors du rafraî- chissement de l'image, etc.</li> </ul>	Guide d'installation
	<ul style="list-style-type: none"> <li>Suivant le trafic du réseau ou la concentration d'ac- cès de la caméra vidéo, certaines difficultés peuvent apparaître lors de l'affichage des images de caméra vidéo. Demande de l'image de caméra vidéo en uti- lisant le navigateur Internet comme en pressant la touche [F5], etc.</li> </ul>	-
Aucune image n'est affichée (ou l'image est trop sombre).	<ul style="list-style-type: none"> <li>Le paramétrage de luminosité spécifié est-il du ni- veau approprié? Cliquer le bouton [Normal] de [Luminosité].</li> </ul>	11
Les images affichées sont délavées.	<ul style="list-style-type: none"> <li>Le paramétrage de luminosité spécifié est-il du ni- veau approprié? Cliquer le bouton [Normal] de [Luminosité].</li> </ul>	11

Symptôme	Origine/Solution	Pages de référence
Un scintillement apparaît sur l'écran.	<ul style="list-style-type: none"> <li>Si un scintillement se produit fréquemment, sélectionner "Scène intérieure" pour "Mode de commande d'éclairage".</li> </ul>	107
La caméra vidéo ne va pas se placer précisément sur la position pré réglée.	<ul style="list-style-type: none"> <li>Lorsque la position de la caméra vidéo est déplacée par rapport à la position pré réglée après avoir mis sous tension la caméra vidéo, exécuter la fonction de rafraîchissement de position à l'onglet [Par défaut] de la page "Maintenance". Lorsque "Rafraîchissement de position" est paramétré pour la planification créée, la position de la caméra vidéo sera corrigée régulièrement.</li> </ul>	209 214
	<ul style="list-style-type: none"> <li>Une partie quelconque de la caméra vidéo est-elle usée? Lorsque la caméra vidéo ne va se placer exactement sur la position voulue et que cela se produit fréquemment, des pièces d'entraînement sont peut être usées. Se mettre en rapport avec le distributeur pour obtenir son assistance.</li> </ul>	Guide d'installation
La caméra vidéo ne va pas se placer automatiquement sur la position précédente lorsque l'alimentation est appliquée à la caméra vidéo.	<ul style="list-style-type: none"> <li>Si toutefois la caméra vidéo se déplace jusqu'à une position spécifique après avoir été mise sous tension, enregistrer cette position en tant que position d'origine si cela est pratique. La caméra vidéo ira se placer automatiquement sur la position enregistrée en utilisant la fonction de retour automatique lorsque l'alimentation est appliquée à la caméra vidéo.</li> </ul>	99
Le mouvement de la caméra vidéo change automatiquement.	<ul style="list-style-type: none"> <li>Vérifier les paramètres de la fonction de retour automatique.</li> </ul>	99

Symptôme	Origine/Solution	Pages de référence
Impossibilité de sauvegarder les images sur la carte de mémoire SD.	<ul style="list-style-type: none"> <li>La carte de mémoire SD est-elle introduite correctement? Vérifier si la carte de mémoire SD est introduite correctement.</li> </ul>	Guide d'installation
Échec d'écriture ou de lecture des données sur la carte de mémoire SD.	<ul style="list-style-type: none"> <li>La carte de mémoire SD est-elle formatée? Formater la carte de mémoire SD.</li> </ul>	72
L'indicateur d'observation directe s'allume en rouge.	<ul style="list-style-type: none"> <li>Le commutateur de protection d'écriture est-il placé sur "LOCK"? Lorsque le commutateur de protection d'écriture est placé sur "LOCK", l'indication de taille disponible ou de taille totale de la carte de mémoire SD à afficher "Capacité disponible" de l'onglet [Carte de mémoire SD] sera comme suit "*****KB/*****KB".</li> </ul>	-
	<ul style="list-style-type: none"> <li>"-----KB/-----KB" est-il affiché à "Capacité disponible" de l'onglet [Carte de mémoire SD]? Formater la carte de mémoire SD.</li> </ul>	72
	<ul style="list-style-type: none"> <li>Est-ce qu'une erreur d'identification est reçue quand la fonction "Diag." de "Notification de courrier élect." ou "Protocole d'alarme Panasonic" est employée? Formater la carte de mémoire SD.</li> </ul>	72 155 156
	<ul style="list-style-type: none"> <li>La carte de mémoire SD utilisée ne présente-t-elle pas une anomalie? Les durées de réécriture sur la carte de mémoire SD sont limitées. Lorsque de fréquentes opérations de réécriture sont effectuées, la carte a peut être atteint sa durée de vie. Il est recommandé de remplacer la carte de mémoire SD.</li> </ul>	-
	<ul style="list-style-type: none"> <li>Le microphone et le haut-parleur sont-ils connectés correctement et fermement? Confirmer qu'ils sont connectés correctement et fermement.</li> </ul>	Guide d'installation
Ne transmet pas le son à la caméra vidéo.	<ul style="list-style-type: none"> <li>Est-ce que le logiciel de visionneuse est installé sur l'ordinateur personnel? Confirmer que le logiciel de visionneuse "Network Camera View 4S" est installé.</li> </ul>	3
	<ul style="list-style-type: none"> <li>Certains produits tels qu'un enregistreur de disque de réseau ou un progiciel d'ordinateur personnel risquent de ne pas prendre en charge "G.711". Paramétrer le format de codage audio des produits sur "G.726 (32 ko/s)."</li> </ul>	134

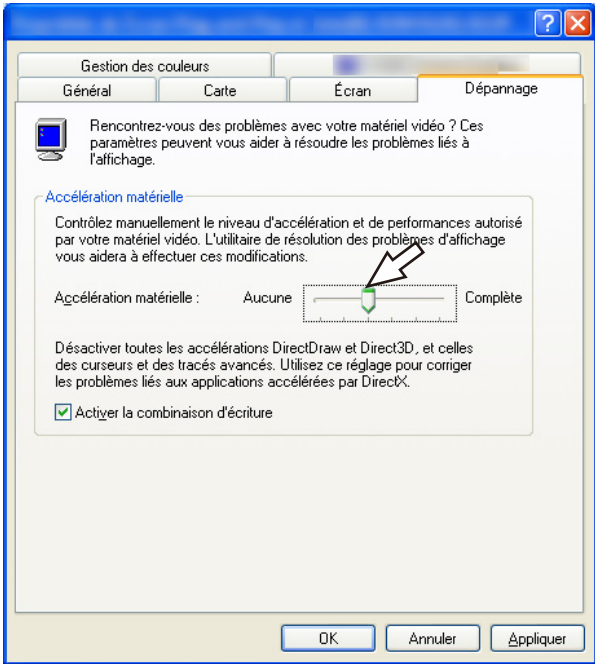

Symptôme	Origine/Solution	Pages de référence
Le bouton d'indication d'occurrence d'alarme, les boutons [AUX] et l'indicateur d'état d'enregistrement SD de la page "En direct" n'indiquent pas l'état actuel en temps réel.	<ul style="list-style-type: none"> <li>Est-ce que le logiciel de visionneuse est installé sur l'ordinateur personnel? Confirmer que le logiciel de visionneuse "Network Camera View 4S" est installé.</li> </ul>	3
	<ul style="list-style-type: none"> <li>"Temps réel" est-il sélectionné pour "Mode de mise à jour d'état d'alarme"?</li> </ul>	57
Aucune image n'est affichée dans la page "En direct".	<ul style="list-style-type: none"> <li>Appuyer sur la touche [F5] du clavier de l'ordinateur personnel ou bien cliquer le bouton [En direct].</li> </ul>	11
L'icône de raccourci de la caméra vidéo n'est pas affichée sur "Mes emplacements réseau" de l'ordinateur personnel.	<ul style="list-style-type: none"> <li>Le composant de Windows de UPnP est-il ajouté? Ajouter le composant à l'ordinateur personnel utilisé.</li> </ul>	176
Impossibilité de télécharger la liste des journaux.	<ul style="list-style-type: none"> <li>Le téléchargement des fichiers en utilisant Internet Explorer peut être invalidé. Cliquer "Options Internet..." du menu [Outils] de Internet Explorer et cliquer l'onglet [Sécurité]. Cliquer ensuite le bouton [Niveau de personnalisation ...] pour ouvrir la fenêtre "Paramétrage de sécurité". Sous "Téléchargements", sélectionner "Valider" pour "Incitation automatique pour les téléchargements de fichier" (à l'exception de Internet Explorer 9.0). Cliquer le bouton [OK]. La fenêtre d'avertissement sera affichée. Cliquer le bouton [Oui].</li> </ul>	-
Les images ne sont pas affichées ni rafraîchies régulièrement.	<ul style="list-style-type: none"> <li>Supprimer les fichiers provisoires internet comme suit. <ol style="list-style-type: none"> <li>Sélectionner "Options Internet..." sous "Outils" de la barre de menus de Internet Explorer. La fenêtre "Options Internet" sera affichée.</li> <li>Cliquer le bouton [Supprimer les fichiers...] dans la section "Fichiers Internet temporaires" de l'onglet [Généralités].</li> </ol> </li> </ul>	-
	<ul style="list-style-type: none"> <li>La fonction pare-feu du logiciel anti-virus risque de filtrer le port de la caméra vidéo. Exclure le numéro de port de la caméra vidéo de la liste des numéros de port à filtrer par le logiciel anti-virus.</li> </ul>	-
Aucun des indicateurs n'est allumé.	<ul style="list-style-type: none"> <li>"Arrêt" est-il sélectionné pour "Diode électroluminescente de liaison/d'accès" à la page "Base"? Sélectionner "Activé" pour "Diode électroluminescente de liaison/d'accès".</li> </ul>	57

Symptôme	Origine/Solution	Pages de référence
<p>Les images H.264 ne sont pas affichées.</p>	<ul style="list-style-type: none"> <li>Quand “Network Camera View 4S” est effacé d’un ordinateur personnel sur lequel les deux logiciels de visionneuse “Network Camera View 3” et “Network Camera View 4” sont installés, les images H.264 ne peuvent pas être affichées. Dans ce cas, effacer “Network Camera View 3” de l’ordinateur personnel et installer “Network Camera View 4S”.</li> </ul>	3
<p>Lorsque des images H.264 sont affichées dans deux ou davantage de fenêtres de navigateur Internet, les images provenant de deux caméras vidéo ou d’un plus grand nombre sont affichées en séquence dans une seule fenêtre de navigateur Internet.</p>	<ul style="list-style-type: none"> <li>Ceci risque de se produire en raison de la combinaison de l’adaptateur d’affichage et du pilote. Si cela se produit, faire d’abord la mise à niveau du pilote de l’adaptateur d’affichage avec la version la plus récente. Si toutefois la mise à niveau du pilote ne permet de solutionner le problème, ajuster l’accélération matérielle comme suit. Les descriptions suivantes se rapportent à une utilisation de Windows XP installé sur l’ordinateur personnel utilisé. <ol style="list-style-type: none"> <li>Cliquer avec le bouton droit sur le bureau et sélectionner “Propriétés” dans le menu déroulant affiché.</li> <li>Cliquer “Paramétrages” dans “Propriétés d’affichage” puis cliquer le bouton [Avancé].</li> <li>Cliquer l’onglet [Dépannage] et invalider l’accélération DirectDraw en ajustant le niveau de Accélération matérielle.</li> </ol> </li> </ul> 	-

## Barre d'informations

En fonction du système d'exploitation de l'ordinateur personnel, ce qui est indiqué ci-dessous risque de se produire. Suivre les instructions ci-dessous lorsque ce qui est indiqué ci-après se produit. En exécutant les solutions suivantes, les autres programmes d'application ne risquent pas d'être affectés.

### Quand Internet Explorer 9.0, Internet Explorer 10.0 est utilisé :

“Barre d'informations” (①) exprimée dans le symptôme sous-mentionné et les solutions seront affichés juste en-dessous de la barre d'adresse bar uniquement si des informations sont à communiquer.

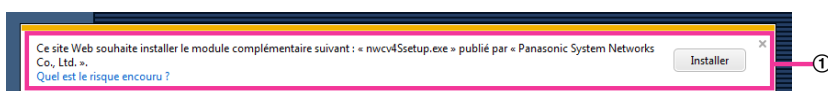

### Quand Internet Explorer 7.0, Internet Explorer 8.0 est utilisé :

“Barre d'informations” (②) exprimée dans le symptôme sous-mentionné et les solutions seront affichés juste en-dessous de la barre d'adresse bar uniquement si des informations sont à communiquer.

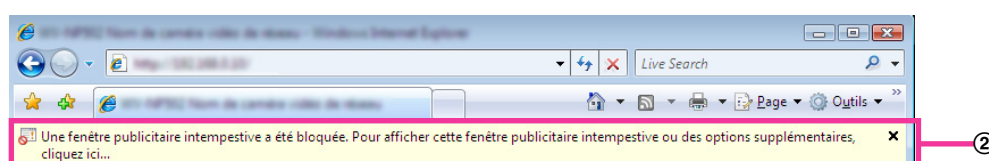

Symptôme	Origine/Solution	Pages de référence
Le message suivant est affiché dans la barre d'informations. “Une fenêtre publicitaire intempesive a été bloquée. Pour afficher cette fenêtre publicitaire intempesive ou des options supplémentaires, cliquez ici..” (Internet Explorer 7 ou Internet Explorer 8)	<ul style="list-style-type: none"> <li>Cliquer la barre d'informations et sélectionner “Toujours autoriser les fenêtres publicitaires intempesives de ce site...”. La fenêtre de dialogue disant “Voulez-vous autoriser les fenêtres publicitaires intempesives de ce site?” sera affichée. Cliquer le bouton [Oui].</li> </ul>	-
Le message suivant est affiché dans la barre d'informations. “Cette page Web veut lancer le supplément suivant: ‘Web-Video Module’ de ‘Panasonic System Networks Co.,Ltd.’.” (Internet Explorer 9 ou Internet Explorer 10)	<ul style="list-style-type: none"> <li>Sélectionner [Autoriser].</li> </ul>	-
Le message suivant est affiché dans la barre d'informations. “Ce site nécessite peut-être le contrôle Active X suivant: ‘nwcV4setup.exe’ publié par ‘Panasonic Systems Networks Co., Ltd. Cliquez ici pour l'installer...” (Internet Explorer 7 ou Internet Explorer 8)	<ul style="list-style-type: none"> <li>Cliquer la barre d'informations et sélectionner “Installer le contrôle ActiveX”. La fenêtre “Avertissement de sécurité” sera affichée. Cliquer le bouton [Installer] de la fenêtre affichée “Avertissement de sécurité”.</li> </ul>	-

Symptôme	Origine/Solution	Pages de référence
<p>Le message suivant est affiché dans la barre d'informations.            "Cette page Web veut installer le supplément suivant: 'nwc4Ssetup.exe' de 'Panasonic System Networks Co.,Ltd.'" (Internet Explorer 9 ou Internet Explorer 10)</p>	<ul style="list-style-type: none"> <li>Sélectionner [Installer]. La fenêtre "Avertissement de sécurité" sera affichée. Cliquer le bouton [Installer] de la fenêtre affichée "Avertissement de sécurité".</li> </ul>	-
<p>Une barre d'état ou une barre de défilement inutile est affichée dans la fenêtre de menu pop-up.</p>	<ul style="list-style-type: none"> <li>Cliquer "Options Internet..." sous "Outils" de la barre de menus d'Internet Explorer et cliquer l'onglet [Sécurité]. Cliquer "Internet" dans "Sélectionnez une zone de contenu Web pour spécifier ses réglages de sécurité:" section. Cliquer ensuite le bouton [Niveau de personnalisation ...] pour ouvrir la fenêtre "Paramétrage de sécurité". Sous "Divers", sélectionner "Valider" pour "Autoriser les fenêtres initiées par des scripts sans contrainte de taille ou de position". Cliquer le bouton [OK]. Cliquer le bouton [Oui] de la fenêtre affichée d'avertissement de sécurité.</li> </ul>	-
<p>Les images ne tiennent pas dans les encadrements.</p>	<ul style="list-style-type: none"> <li>Quand "120 DPI" est sélectionné pour "Réglage de DPI", elles risquent de ne pas pouvoir être affichées correctement. Cliquer l'onglet [Paramétrages] de la fenêtre "Propriétés" de "Écran" (dans le panneau de configuration), puis cliquer le bouton [Avancé]. Changer le paramètre "Réglage de DPI" selon les besoins.</li> </ul>	-

## 24 Structure du répertoire de lecteur B

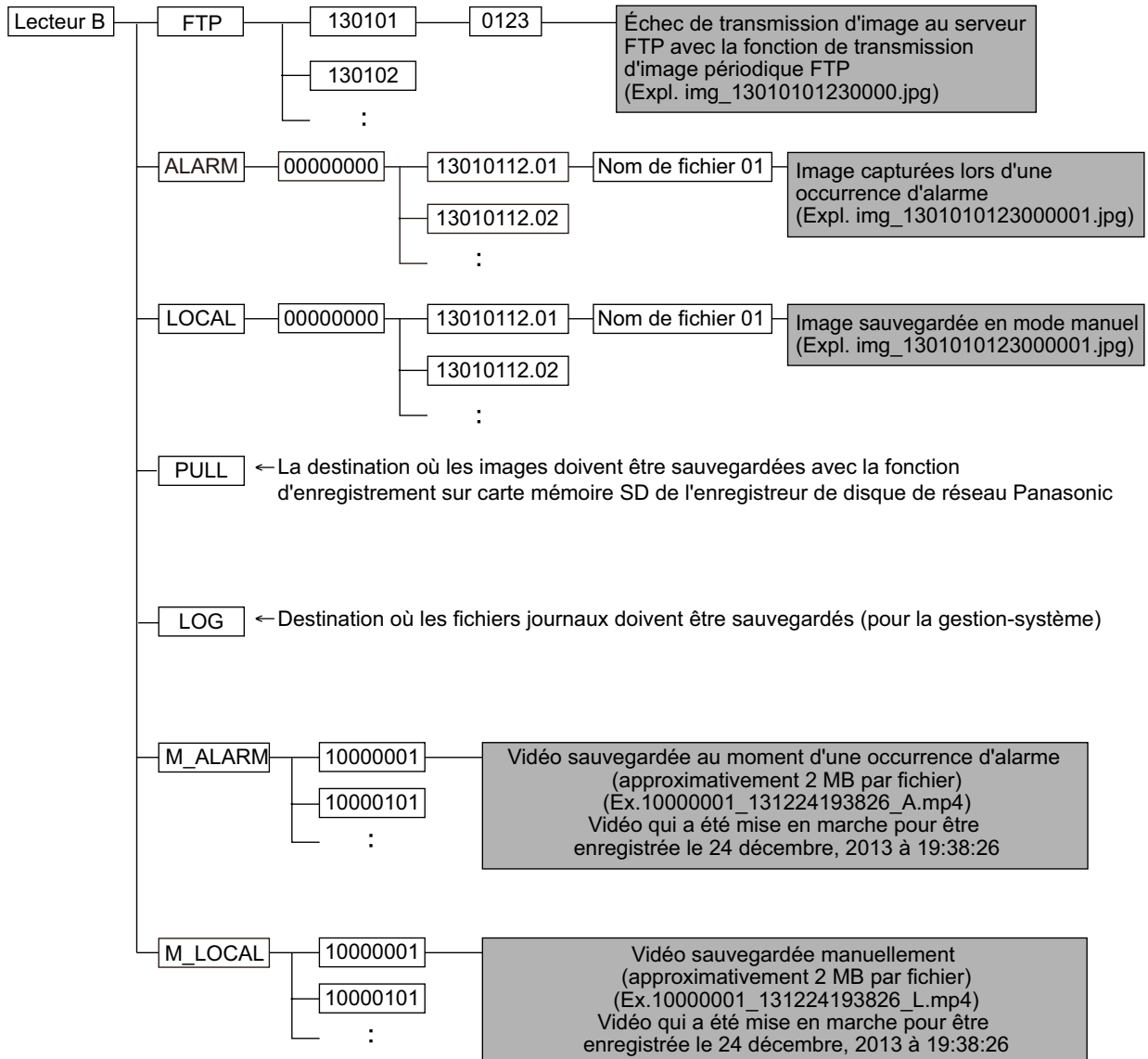

**For U.S. and Canada:**

**Panasonic System Communications Company of North America,  
Unit of Panasonic Corporation of North America**

[www.panasonic.com/business/](http://www.panasonic.com/business/)

For customer support, call 1.800.528.6747

Three Panasonic Way, Secaucus, New Jersey 07094 U.S.A.

**Panasonic Canada Inc.**

5770 Ambler Drive, Mississauga, Ontario, L4W 2T3 Canada

(905)624-5010

[www.panasonic.ca](http://www.panasonic.ca)

**For Europe and other countries:**

**Panasonic Corporation**

<http://panasonic.net>

Importer's name and address to follow EU rules:

Panasonic Testing Centre

Panasonic Marketing Europe GmbH

Winsbergring 15, 22525 Hamburg, Germany

© Panasonic System Networks Co., Ltd. 2013

**PGQP1370ZA** N0413-0