

Panasonic

Manuale di istruzioni

Telecamera TVCC a colori

Modello No. **Serie WV-CP600/G**

Serie WV-CF614E

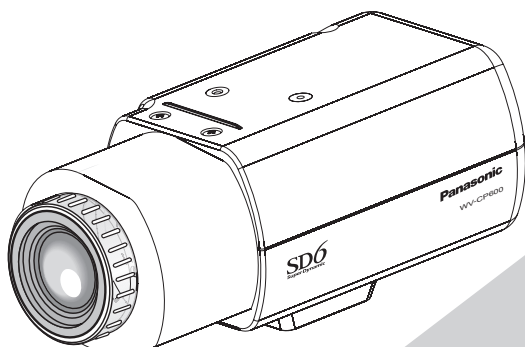

WV-CP600/G

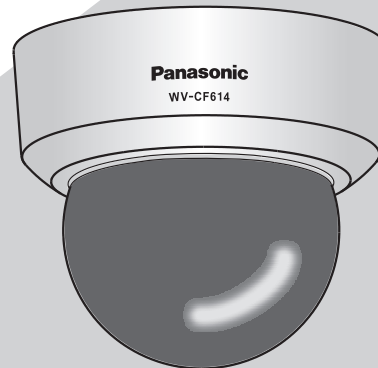

WV-CF614E

(L'obiettivo è opzionale per la serie WV-CP600/G)

Questo manuale si riferisce ai modelli: Serie WV-CP600/G (WV-CP620/G, WV-CP624/E, WV-CP600/G, WV-CP604E) e serie WV-CF614E (WV-CF634E, WV-CF614E).

Prima di tentare di collegare o utilizzare questo prodotto, si prega di leggere attentamente queste istruzioni e di conservare questo manuale per usi futuri.

Il numero del modello è abbreviato in alcune descrizioni contenute in questo manuale.

Prefazione

Riguardo ai manuali dell'utente

Il manuale di istruzioni della telecamera è composto da 2 manuali: questo Manuale di istruzioni (PDF) e la Guida all'installazione. Questo documento spiega come configurare le impostazioni della telecamera.

Far riferimento alla Guida all'installazione per ulteriori informazioni su come installare la telecamera.

È necessario Adobe® Reader® per leggere il PDF. Se Adobe® Reader® non fosse installato sul PC, scaricare l'ultima versione di Adobe® Reader® dal sito web di Adobe ed installarlo.

Marchi di fabbrica e marchi di fabbrica registrati

Adobe, Acrobat Reader e Reader sono marchi di fabbrica registrati o marchi di fabbrica di Adobe Systems Incorporated negli Stati Uniti e/o in altri Paesi.

Circa le annotazioni

Le seguenti annotazioni sono usate per descrivere le funzioni limitate a modelli specifici.

Le funzioni senza annotazioni sono supportate da tutti i modelli.















 : Le funzioni in questo simbolo sono disponibili nei modelli WV-CP620/G e WV-CP624E.

 : Le funzioni in questo simbolo sono disponibili nei modelli WV-CP600/G e WV-CP604E.

 : Le funzioni in questo simbolo sono disponibili nei modelli WV-CF634E.

 : Le funzioni in questo simbolo sono disponibili nei modelli WV-CF614E.

Indice

Prefazione	2	14. Impostazione dello zoom elettronico [EL-ZOOM]	22
Riguardo ai manuali dell'utente.....	2	15. Capovolgimento [SOPRA/SOTTO]	23
Marchi di fabbrica e marchi di fabbrica registrati	2	16. Correzione distorsione dell'obbiettivo [LDC]	23
Circa le annotazioni	2	Impostazione del fuoco posteriore	
Menu di configurazione	4	[IMPOSTA BACK-FOCUS]  	24
Lista del menu di configurazione	4	17. Impostazione back focus automatico [ABF].....	24
Operazioni di base	5	18. Impostazione back focus manuale	
Schema di transizione della schermata 	6	[MANUALE-ADJUST]	24
Schema di transizione della schermata 	7	19. Impostazioni back focus automatico per il passaggio	
Schema di transizione della schermata 	8	dalla modalità a colori a quella in bianco e nero e	
Schema di transizione della schermata 	9	viceversa [COLORI↔BN] 	24
Impostazione del titolo della telecamera [ID CAMERA]	10	Impostazione del menu speciale [CONFIG. SPECIALE]	25
Impostazione delle operazioni della telecamera		20. Regolazione del livello cromatico	
[CONFIG. CAMERA]	11	[CHROMA GAIN]	25
1. Registrazione di un file di scena		21. Regolazione del livello di apertura [AP GAIN].....	25
[SCENA1/SCENA2].....	11	22. Regolazione del livello di spegnimento	
2. Selezione del metodo di controllo della quantità di luce		[PEDESTAL].....	25
[ALC/ELC]	12	23. Impostazioni del display [DISPLAY]	25
SUPER-D6 (funzione Super Dynamic)	12	24. Compensazione dei pixel [PIX OFF]	25
Impostazione del SUPER-D6.....	12	25. Impostazione delle comunicazioni	
3. Impostazione dell'otturatore elettronico		[COMUNICAZIONI]  	26
[OTTURATORE]	13	26. Ripristino delle regolazioni predefinite [RESET	
4. Regolazione del controllo del guadagno [AGC].....	13	CAMERA]	26
5. Impostazione del miglioramento della sensibilità		27. Visualizzazione del numero di serie [SER.NO.]	26
elettronico [SENS UP].....	14	Selezione della lingua della telecamera	
6. Impostazione del bilanciamento del bianco		[LANGUAGE SETUP].....	27
[BIL.BIANCO]	14	Operazioni rapide	28
Regolazione precisa manuale del bilanciamento del			
bianco	15		
7. Impostazione della funzione di riduzione del rumore			
digitale [DNR]	16		
8. Impostazione della modalità bianco e nero			
[D&N (IR)]  	16		
[D&N (ELE)]  	16		
9. Impostazione VMD [VMD].....	17		
Impostazione del rilevamento del movimento.....	18		
Impostazione della rivelazione del cambiamento			
nella scena.....	19		
Impostazione del sistema della telecamera			
[CONFIG. SISTEMA].....	20		
10. Metodo di sincronizzazione [SINC].....	20		
11. Impostazione del terminale di ingresso/uscita			
dell'allarme [ALLARME IN/OUT]  	20		
Configurazione dell'impostazione del terminale di			
ingresso dell'allarme	20		
Configurazione delle impostazioni riguardanti il			
terminale di uscita dell'allarme.....	21		
12. Impostazione della zona di privacy			
[ZONA PRIVACY].....	21		
13. Impostazione dello stabilizzatore dell'immagine			
[STABILIZZAT.]	22		

Menu di configurazione

L'esecuzione dell'impostazione di ciascun elemento nel menu di configurazione deve essere completata precedentemente all'utilizzo di questa unità. Eseguire le impostazioni per ciascun elemento conformemente alle condizioni dell'area di ripresa della telecamera.

Lista del menu di configurazione

Elemento di configurazione	Descrizione
ID CAMERA	Questo elemento specifica il titolo della telecamera. Il titolo della telecamera, che indica l'ubicazione della telecamera ed altre informazioni riguardo alla telecamera, viene creato con caratteri alfanumerici e simboli e viene visualizzato sullo schermo..
CAMERA	Esegue le impostazioni delle operazioni della telecamera.
SCENA 1/ SCENA 2	Seleziona un file di scena. È possibile registrare e salvare le impostazioni in un file di scena nel caso in cui sia necessario modificare le impostazioni come quando si filma di notte o in giorni festivi.
ALC/ELC	Seleziona il metodo di controllo della quantità di luce conformemente all'obiettivo da utilizzare.
OTTURATORE	Specifica la velocità dell'otturatore elettronico.
AGC	Specifica la regolazione del guadagno.
SENS UP	Specifica il miglioramento della sensibilità elettronico.
BIL.BIANCO	Specifica la regolazione del bilanciamento del bianco.
DNR	Seleziona il livello della funzione di riduzione del rumore digitale.
D&N (IR/ELE)	Esegue ciascuna impostazione riguardante la modalità bianco e nero quale la commutazione tra immagini a colori ed in bianco e nero.
VMD	Esegue le impostazioni relative a VMD (rivelatore di movimento video).
SISTEMA	Esegue le impostazioni riguardanti il sistema della telecamera, quali sincronizzazione, ingresso/uscita dell'allarme e zona di privacy.
SINC	È possibile utilizzare soltanto il metodo INT.
ALLARME IN/OUT CP620 CP600	Configura le impostazioni del terminale di ingresso/uscita dell'allarme.
ZONA PRIVACY	Nasconde parti non desiderate nell'area della ripresa della telecamera.
STABILIZZAT.	Decide se attivare o meno lo stabilizzatore dell'immagine.
EL-ZOOM	SAttiva e disattiva lo zoom elettronico.
SOPRA/SOTTO	Gira le immagini della telecamera in senso verticale o orizzontale.
LDC	Regola la correzione della distorsione della lente per convertire l'immagine in modo che corrisponda al monitor quadrato.
BACK-FOCUS CP634 CP614	Seleziona il tipo di impostazione del fuoco posteriore ed esegue la regolazione precisa.
SPECIAL	
CHROMA GAIN	Regola il livello cromatico (densità dei colori).
AP GAIN	Regola il livello di apertura.
PEDESTAL	Regola il livello di spegnimento (luminosità).
DISPLAY	Configura le impostazioni del display delle immagini.
PIX OFF	Corregge i difetti dell'immagine quali imperfezioni.
COMUNICAZIONI CP620 CP600	Esegue l'impostazione della comunicazione del sistema con un ricevitore nel quale è integrata questa unità.
RESET CAMERA	Ripristina le impostazioni del menu di configurazione alle regolazioni predefinite.
SER.NO.	Visualizza il numero di serie di questa unità.
LANGUAGE	Seleziona una lingua da utilizzare nel menu di configurazione.

Operazioni di base

Le operazioni nel menu di configurazione vengono eseguite con i tasti delle operazioni dopo aver richiamato il menu di configurazione sul monitor video collegato.

La descrizione seguente spiega essenzialmente come utilizzare il menu di configurazione.

Le schermate di WV-CP620/G sono fornite come esempio.

Istantanea dello schermo 1

Tenere premuto [SET] il tasto di impostazione per circa 2 secondi per richiamare la schermata principale del menù di configurazione.

```
MODELLO WV-CP620 SERIES
ID CAMERA      OFF
CAMERA
SISTEMA
SPECIALE
LANGUAGE

FINE CONFIG.DISABIL.
```

Istantanea dello schermo 2

La modalità di configurazione passa a "ABILITATATO" ed il menu di configurazione è pronto per essere impostato.

```
MODELLO WV-CP620 SERIES
ID CAMERA      OFF
CAMERA
SISTEMA
SPECIALE
LANGUAGE

FINE CONFIG.ABILITATATO
```

Istantanea dello schermo 3

La schermata di configurazione selezionata nel menu di configurazione appare sullo schermo.

```
**CONFIG. CAMERA**
SCENA
ALC/ELC      ALC
OTTURATORE   OFF
AGC          ON (ALTO)
SENS UP      OFF
BIL.BIANCO   ATW1
DNR          ALTO
D&N (IR)     AUTO1
VMD          OFF

RIT PRINC FINE
```

Nota:

- Se la schermata principale del menu di configurazione viene richiamata con i tasti delle operazioni mentre è visualizzata l'immagine della telecamera, la modalità di configurazione è sempre "DISABIL." per prevenire errori nelle operazioni.
Per eseguire impostazioni nel menu di configurazione, far passare la modalità di configurazione su "ABILITATATO".
- Il cursore è una parte evidenziata inversamente.

Passaggio 1

Premere il pulsante [SU] o [GIÙ] per spostare il cursore su "FINE".

Passaggio 2

Premere il pulsante [DESTRA] per spostare il cursore su "CONFIG." e premere il pulsante [SET] per cambiare la modalità di configurazione da "DISABIL." a "ABILITATATO".

Passaggio 3

Spostare il cursore sull'elemento da impostare e premere il tasto di impostazione [SET].

Passaggio 4

Eeguire le impostazioni per ciascuno elemento.

- **Selezione dell'elemento di impostazione:**
Premere il tasto Su o il tasto Giù per spostare il cursore [SU] o [GIÙ].
- **Modifica delle impostazioni:**
Premere il tasto destra o sinistra [DESTRA] o [SINISTRA].
- **Visualizzazione della schermata di configurazione avanzata:**
Premere il tasto [SET] quando è presente "⏏" accanto all'elemento d'impostazione desiderato.
- **Ritorno alla schermata di configurazione precedente:**
Spostare il cursore su "RIT" e premere il tasto [SET].
- **Ritorno alla schermata principale:**
Spostare il cursore su "PRINC" e premere il tasto [SET].

Passaggio 5

Spostare il cursore su "FINE" e premere il pulsante [SET] per ritornare alla schermata immagine della telecamera, o attendere 5 minuti che il menu di configurazione si chiuda automaticamente.

Schema di transizione della schermata CP620

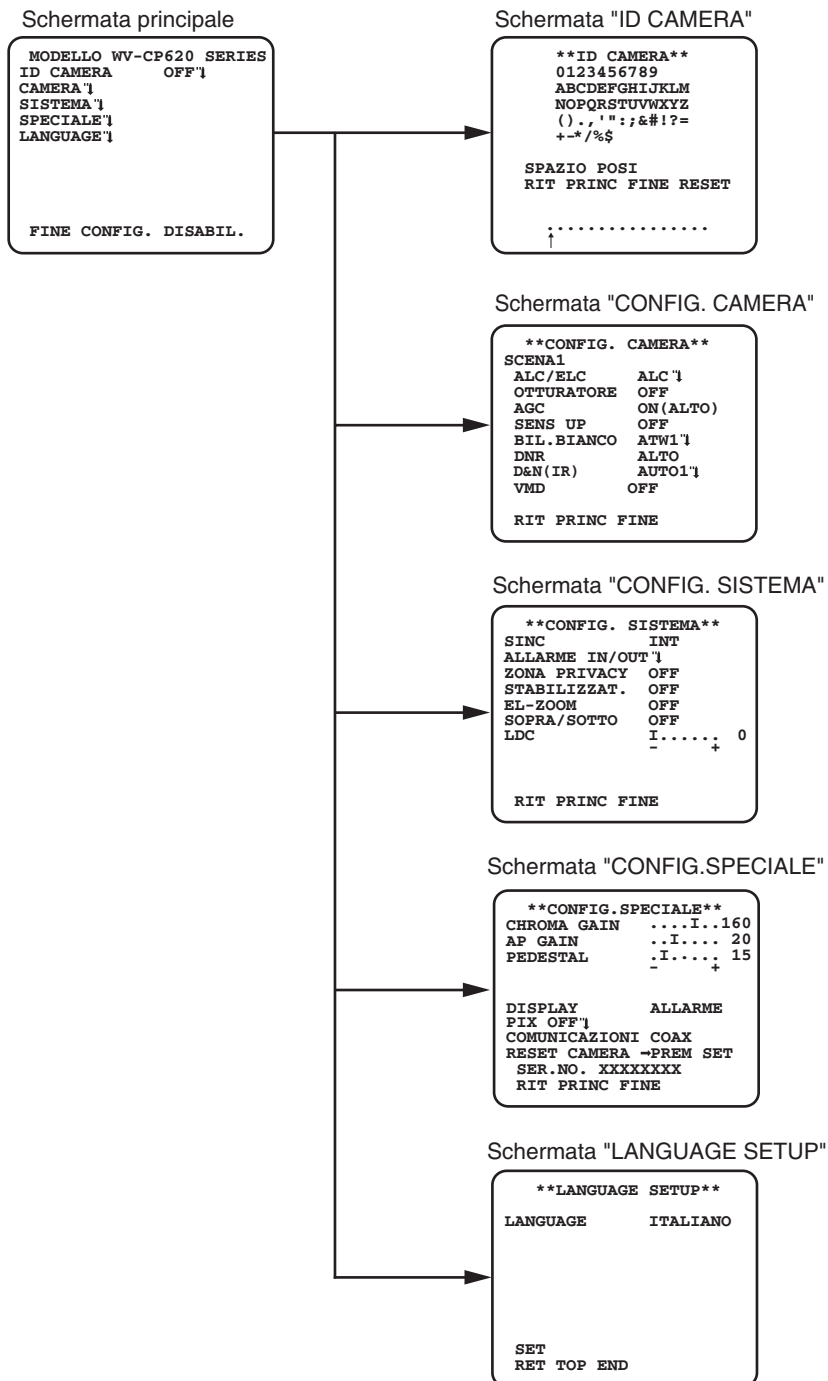

Schema di transizione della schermata CP600

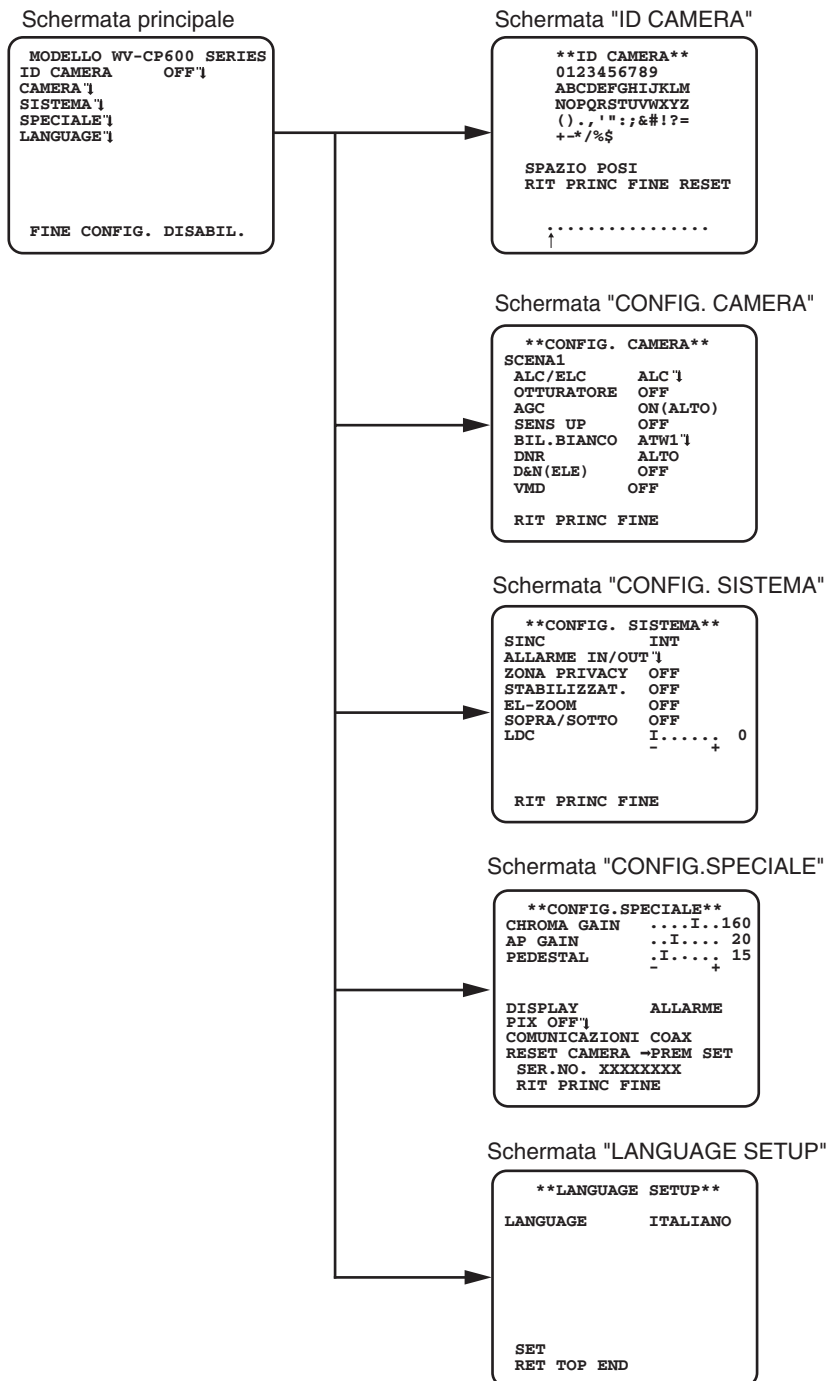

Schema di transizione della schermata CF634

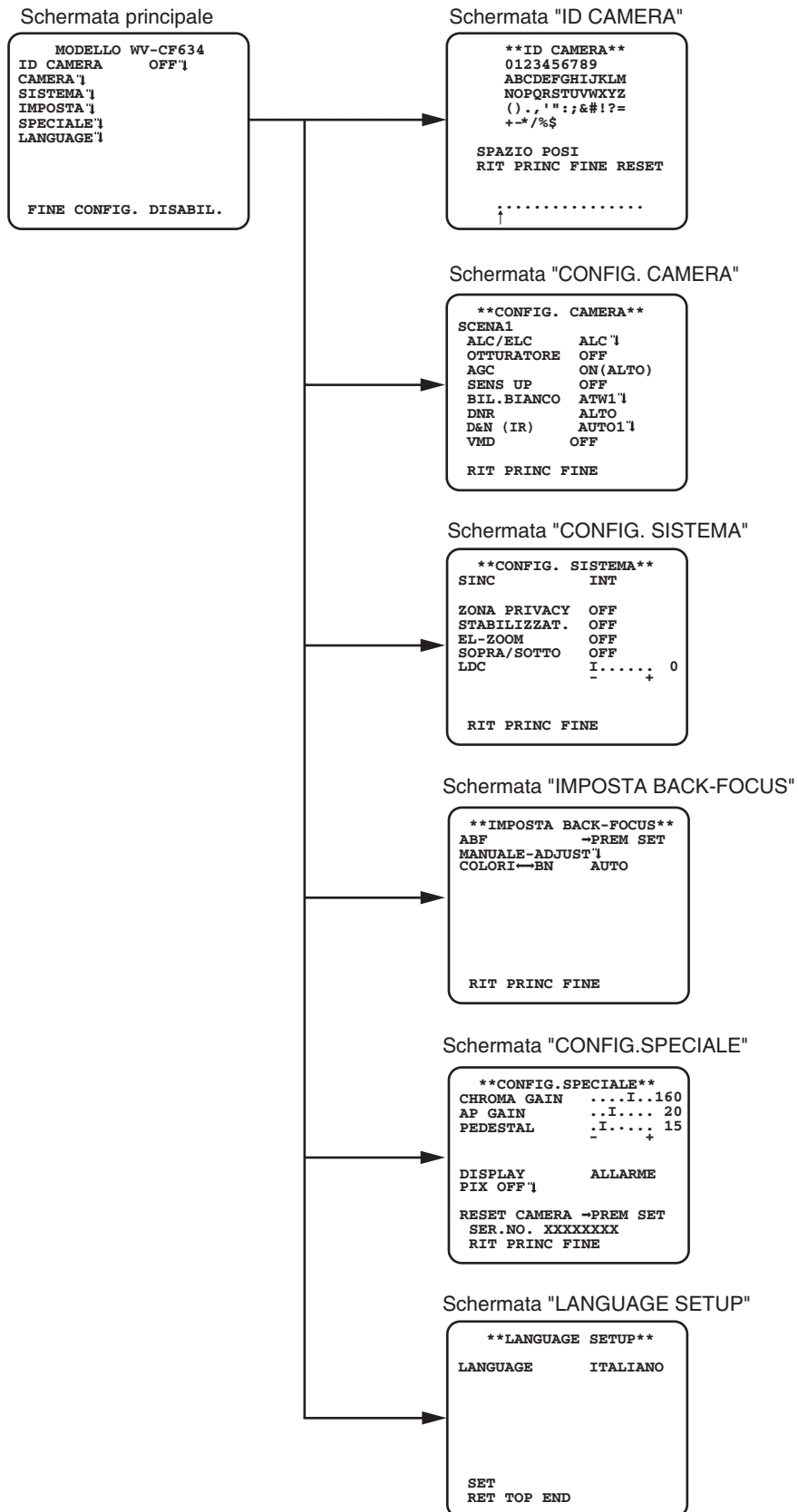

Schema di transizione della schermata CF614

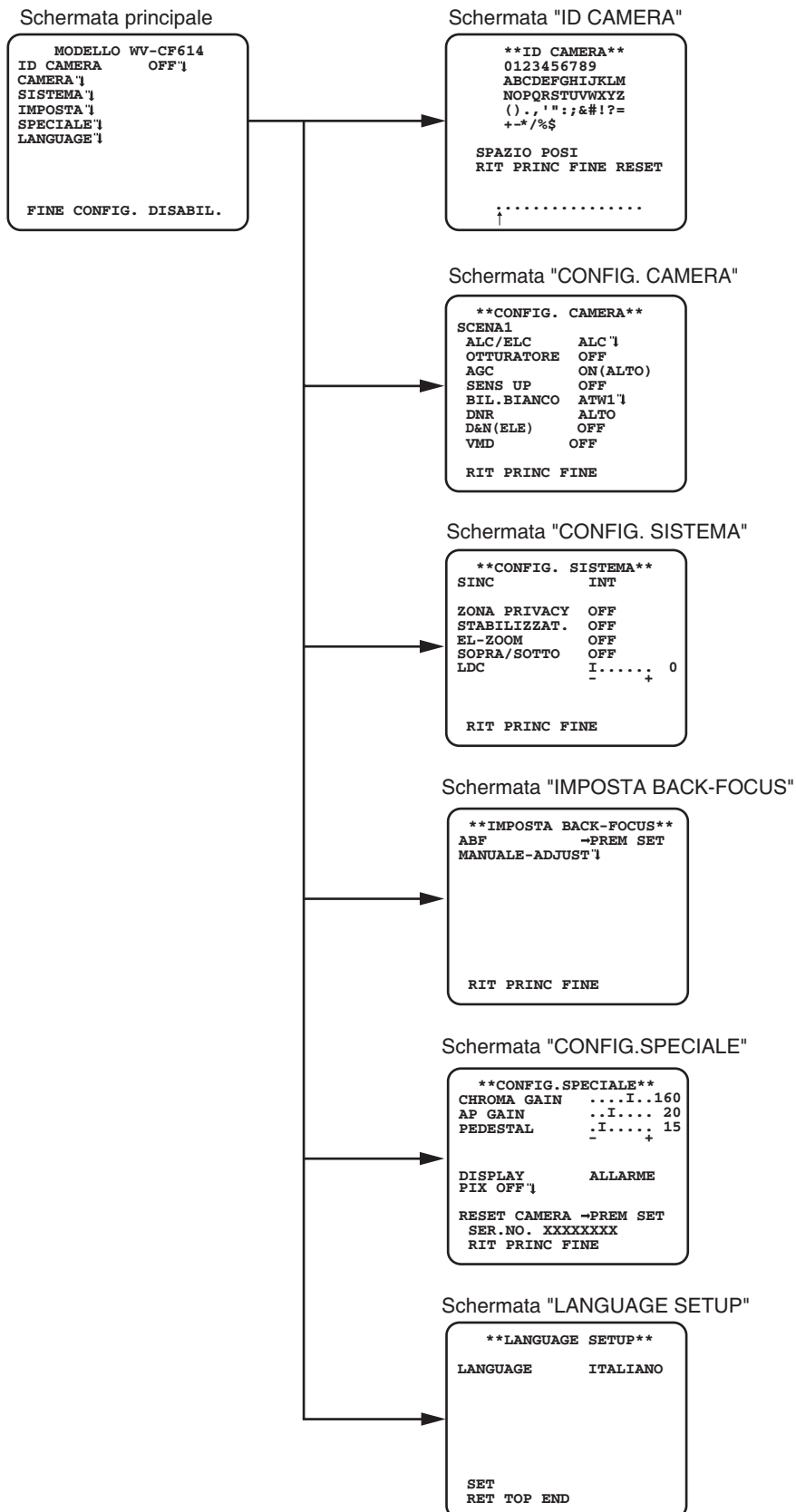

Impostazione del titolo della telecamera [ID CAMERA]

Questo elemento specifica il titolo della telecamera. Il titolo della telecamera, che indica l'ubicazione della telecamera ed altre informazioni riguardo alla telecamera, viene creato con caratteri alfanumerici e simboli e viene visualizzato sullo schermo. Il titolo della telecamera viene composto con un massimo di 16 caratteri.

Seguire la procedura seguente per specificare il titolo della telecamera.



Passaggio 1

Selezionare "ON" per "ID CAMERA", quindi premere il tasto di impostazione.

→ Appare "ID CAMERA".

Importante:

- Quando "ID CAMERA" è impostato su "OFF", il titolo della telecamera non appare anche dopo aver impostato il titolo della telecamera.

Passaggio 2

Spostare il cursore sull'elemento di destinazione attraverso i tasti [SU], [GIÙ], [DESTRA] e [SINISTRA], e premere il pulsante [SET] per inserire il carattere.

→ I caratteri inseriti vengono visualizzati nell'area di modifica.

<Inserimento dei caratteri>

- Per rivedere un carattere, spostare la freccia (↑) nell'area di modifica su un carattere sbagliato attraverso il pulsante [DESTRA] o [SINISTRA] e inserire un carattere corretto.
- Per inserire uno spazio, spostare il cursore su "SPAZIO" e premere il pulsante [SET].
- Per eliminare tutti i caratteri inseriti, spostare il cursore su "RESET" e premere il pulsante [SET].

Passaggio 3

Spostare il cursore su "POSI" e premere il pulsante [SET] dopo aver inserito un titolo.

→ Appare la schermata di posizionamento della visualizzazione.

Passaggio 4

Premere i pulsanti [SU], [GIÙ], [DESTRA] e [SINISTRA] per decidere la posizione del titolo e premere il pulsante [SET].

→ Il titolo della telecamera e la posizione del titolo sono determinati.

Impostazione delle operazioni della telecamera [CONFIG. CAMERA]

Quanto segue descrive le impostazioni delle operazioni della telecamera. Le seguenti impostazioni possono essere configurate sulla schermata "CONFIG. CAMERA" visualizzata dalla schermata principale.

Far riferimento a pagina 5 per come richiamare la schermata.

Le impostazioni configurate sulla schermata "CONFIG. CAMERA" verranno salvate come un file di scena.

1. Registrazione di un file di scena [SCENA1/SCENA2]

È possibile registrare 2 pattern di file di scena. Ad esempio, quando si devono applicare impostazioni diverse tra giorno e notte, SCENA1 può essere applicato durante il giorno e SCENA2 di notte. Il passaggio tra i file di scena può essere eseguito sull'impostazione ALLARME IN o con l'utilizzo di un'operazione rapida. (☞ Pagina 28)

"SCENA1" è impostato come regolazione predefinita.

Schermata quando è selezionato "SCENA1"

```
**CONFIG. CAMERA**
SCENA1
ALC/ELC      ALC'1
OTTURATORE  OFF
AGC          ON (ALTO)
SENS UP     OFF
BIL. BIANCO ATW1'1
DNR         ALTO
D&N (IR)    AUTO1'1
VMD         OFF
RIT PRINC FINE
```

Schermata quando è selezionato "SCENA2"

```
**CONFIG. CAMERA**
SCENA2
ALC/ELC      ALC'1
OTTURATORE  OFF
AGC          ON (ALTO)
SENS UP     OFF
BIL. BIANCO ATW1'1
DNR         ALTO
D&N (IR)    AUTO1'1
VMD         OFF
COPIA (SCENA1)
RIT PRINC FINE
```

Passaggio 1

Dopo aver confermato che è selezionato "SCENA1", configurare le impostazioni di "ALC/ELC" attraverso "VMD". (☞ Pagine 11 - 19)
Per cambiare i file di scena, passare al passaggio 2.

Passaggio 2

Spostare il cursore su "SCENA1" e premere il pulsante [DESTRA] o [SINISTRA] per selezionare "SCENA2".

→ La schermata cambia e viene visualizzata "SCENA2".

Passaggio 3

Per configurare le impostazioni di "SCENA2" utilizzando le impostazioni di "SCENA1", premere il pulsante [SET] dopo aver spostato il cursore su "COPIA(SCENA1)".

→ Le impostazioni di "SCENA1" verranno copiate su "SCENA2".

Passaggio 4

Modificare le impostazioni da cambiare e salvare come impostazioni di "SCENA2".

Il numero visualizzato sulla destra del titolo su ciascuna schermata di impostazione indica il numero di un file di scena.

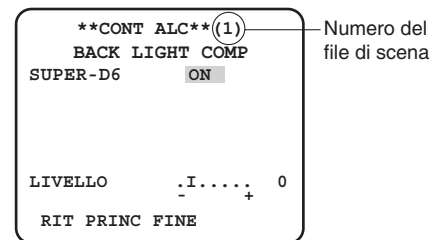

Passaggio 5

Spostare il cursore su "SCENA2" e premere il pulsante [DESTRA] o [SINISTRA] per selezionare "SCENA1" per ritornare al funzionamento normale.

Importante:

- CP620 CP600 Se l'"ALLARME IN" è impostato su "SCENA 2" (☞ Pagina 20), verrà visualizzata la "SCENA X (EXT)" e non sarà possibile modificarla.

* X sta per "1" o "2"

2. Selezione del metodo di controllo della quantità di luce [ALC/ELC]

Il metodo di controllo della quantità di luce viene selezionato dai seguenti conformemente all'obiettivo da utilizzare.

ALC (predefinita): Il diaframma dell'obiettivo si regola automaticamente a seconda della luminosità di un soggetto. Selezionare "ALC" quando si usa un obiettivo ALC.

ALC+: Controlla la quantità di luce con una combinazione dell'otturatore elettronico e del diaframma automatico. Questa selezione è adatta per filmare un soggetto luminoso quale un soggetto all'aperto con un obiettivo a diaframma automatico. Si tenga presente che può verificarsi sfarfallio quando un soggetto si trova sotto a illuminazione fluorescente.

ELC: Controlla la quantità di luce con l'otturatore elettronico. Questa selezione è adatta per l'utilizzo di un obiettivo con diaframma fisso o diaframma manuale.

SUPER-D6 (funzione Super Dynamic)

Se il contrasto tra le aree luminose e buie in una zona di ripresa è alto, l'area buia diventa meno visibile in quanto la telecamera regola il diaframma secondo l'area luminosa. Viceversa, la regolazione della luminosità dell'obiettivo per le aree buie causa lo scolorimento delle aree più luminose.

La funzione SUPER DYNAMIC combina digitalmente un'immagine che è configurata per una visione nitida delle aree più luminose con un'immagine che è configurata per una visione nitida delle aree più buie, creando un'immagine finale che preserva i dettagli complessivi.

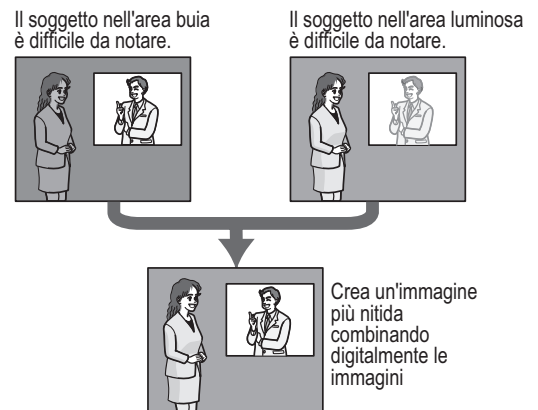

Impostazione del SUPER-D6

Quando "ALC/ELC" è impostato su "ALC", la funzione SUPER-D6 è disponibile.

Seguire la procedura seguente.

Schermata "CONFIG. CAMERA"

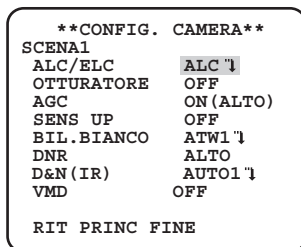

Schermata "CONT ALC"

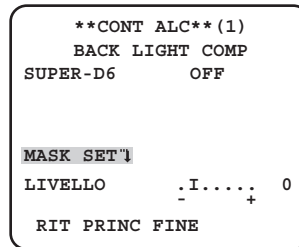

Schermata di impostazione della mascheratura

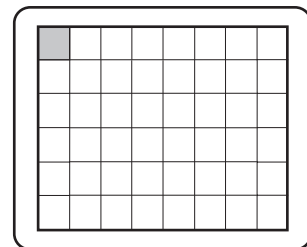

Passaggio 1

Impostare "ALC/ELC" su "ALC" e premere il pulsante [SET].

→ Appare la schermata "CONT ALC".

Nota:

- Quando "ALC/ELC" è impostato su "ELC" o su "ALC+" e si preme il pulsante [SET], compare la schermata "CONT ELC" o "CONT ALC+".
- Quando è selezionato "ELC" o "ALC+", la funzione SUPER-D6 è disattivata. Appare "---" e viene selezionato "OFF". (Passare al passaggio 3)

Passaggio 2

Spostare il cursore su "SUPER-D6" e selezionare un elemento dai seguenti:

ON (predefinita): Attiva ininterrottamente la funzione SUPER-D6. (Passare al passaggio 6)

OFF: Disattiva la funzione SUPER-D6. (Passare al passaggio 3)

Nota:

- Quando si seleziona "ON" per "SUPER-D6", le seguenti impostazioni saranno limitate.
OTTURATORE: Sono disponibili soltanto "OFF" e 1/120.
SENS UP: Diventano disponibili soltanto "OFF" e "AUTO".
 - Quando si seleziona "ON" per "SUPER-D6", un'ombra (riga nera) può apparire al confine tra un'area luminosa ed un'area buia. Questo non indica un cattivo funzionamento.
 - Quando si osservano sfarfallii o rumore frequenti a causa dell'illuminazione della luce, selezionare "OFF".
(1) Quando si osserva sfarfallio o deterioramento del colore
(2) Quando viene prodotto rumore in un'area luminosa sullo schermo
-

Passaggio 3

Quando la funzione SUPER-D6 è impostata su "OFF", le aree luminose di un'immagine vengono mascherate per facilitare la visibilità delle aree buie.

Spostare il cursore su cursore su "MASK SET" e premere il pulsante [SET]

→ Appare la schermata di impostazione della mascheratura.

Passaggio 4

Premere i pulsanti [SU], [GIÙ], [DESTRA], e [SINISTRA] per spostare il cursore lampeggiante sull'area da mascherare e premere il pulsante [SET].

Quando l'area selezionata viene mascherata, l'area mascherata comincerà a lampeggiare (alternando strisce e schermata bianca).

Quando si seleziona un'altra area dopo la mascheratura, l'area mascherata verrà visualizzata di colore bianco.

Ripetere la procedura precedente per mascherare altre aree in base alla necessità.

Nota:

- Per annullare la maschera, selezionare l'area coperta da maschera da annullare, quindi premere il pulsante [SET]. Viene eliminata l'area coperta da maschera.
-

Passaggio 5

Tenere premuto il pulsante [SET] per più di 2 secondi una volta completata l'applicazione della maschera.

→ Ritornare al menu precedente.

Passaggio 6

Spostare il cursore su "LIVELLO" e premere il pulsante [DESTRA] o [SINISTRA] per regolare il livello.

3. Impostazione dell'otturatore elettronico [OTTURATORE]

La variazione della velocità dell'otturatore elettronico consente agli utenti di eseguire quanto segue.

- La velocità dell'otturatore aumentata previene la sfocatura di soggetti che si muovono velocemente.
- Se si osserva sfarfallio sotto illuminazione fluorescente di 60 Hz, la selezione di "1/120" per la velocità può ridurre lo sfarfallio.

La velocità dell'otturatore elettronico è selezionabile dalle seguenti.

OFF (1/50) (predefinita), **1/120**, **1/250**, **1/500**, **1/1000**, **1/2000**, **1/4000**, **1/10000**, **1/120000**

Nota:

- Quando "ALC/ELC" è impostato su "ELC" o "ALC+", appare "---" e la funzione dell'otturatore elettronico non può essere attivata..
-

4. Regolazione del controllo del guadagno [AGC]

Selezionare un'impostazione del controllo del guadagno dalle seguenti.

ON (ALTO) (predefinita)/**ON (MEDIO)** /**ON (BASSO)**: Aumenta automaticamente il guadagno per rendere lo schermo più luminoso quando l'illuminazione del soggetto si scurisce. ALTO, MEDIO e BASSO indicano il livello del guadagno.

OFF: Non aumenta il guadagno.

Nota:

- Quando "SENS UP" è impostato sulla modalità AUTO, "AGC" non può essere impostato su "OFF".
-

5. Impostazione del miglioramento della sensibilità elettronico [SENS UP]

L'utilizzo della funzione di miglioramento della sensibilità elettronico aumenta la quantità di luce immagazzinata sul CCD e di conseguenza l'immagine diventa più luminosa. L'aumento rimane invariato con la selezione di FISSO, mentre l'aumento è variabile conformemente all'illuminazione di un soggetto fotografico con la selezione di AUTO.

L'aumento della sensibilità elettronico è selezionabile dai seguenti.

L'impostazione della funzione SUPER-D6 limita la gamma di impostazioni disponibili.

Quando la funzione SUPER-D6 è impostata su "OFF":

OFF (regolazione predefinita)/X2 AUTO/X4 AUTO/X6 AUTO/X10 AUTO/X16 AUTO/X32 AUTO/OFF/X2 FISSO/X4 FISSO/X6 FISSO/X10 FISSO/X16 FISSO/X32 FISSO/X64 FISSO/X128 FISSO/X256 FISSO/X512 FISSO

Quando la funzione SUPER-D6 è impostata su "ON":

OFF (regolazione predefinita)/X2 AUTO/X4 AUTO/X6 AUTO/X10 AUTO/X16 AUTO/X32 AUTO

Nota:

- Quando "ALC/ELC" è impostato su "ELC" o su "ALC+" è abilitata solo la modalità AUTO.
 - Quando "OTTURATORE" è impostato su opzioni diverse da "OFF", l'impostazione del miglioramento della sensibilità elettronico non può essere eseguito e compare "---".
 - Quando l'aumento di "SENS UP" viene incrementato, la schermata diventa meno definita, più biancastra o presenta più imperfezioni. Tuttavia, questo fenomeno è normale.
-

6. Impostazione del bilanciamento del bianco [BIL.BIANCO]

La regolazione del bilanciamento del bianco è selezionabile dalle seguenti.

ATW1 (predefinita): Attiva la modalità di individuazione della temperatura del colore automatica.

La telecamera misura costantemente la temperatura del colore della fonte di luce e regola automaticamente il bilanciamento del bianco. La regolazione della temperatura del colore va da circa 2 700K a 6 000 K.

ATW2: Attiva la modalità di individuazione della temperatura del colore automatica per lampada a vapori di sodio. La telecamera ottiene automaticamente un bilanciamento del bianco ottimale sotto ad una lampada a vapori di sodio. La regolazione della temperatura del colore va da circa 2 000 K a 6 000 K.

AWC: Attiva la modalità di controllo del bilanciamento del bianco automatico. Questa regolazione è adatta ad una posizione dove la fonte di luce è stabile. La regolazione della temperatura del colore va da circa 2 000 K a 10 000 K. Quando si seleziona "AWC", il bilanciamento del bianco deve essere regolato.

Nota:

- Se la situazione corrisponde ad una delle seguenti o ad altro, il colore può non essere riprodotto accuratamente.
 - Il soggetto presenta in prevalenza alte temperature di colore.
 - L'ambiente fotografico è sotto un cielo blu acceso o al tramonto.
 - L'illuminazione della luce che illumina il soggetto è insufficiente.
-

Quando si seleziona "AWC", seguire i passaggi seguenti per regolare il bilanciamento del bianco.

Schermata "CONFIG. CAMERA"

```
**CONFIG. CAMERA**
SCENA1
ALC/ELC      ALC'1
OTTURATORE  OFF
AGC          ON(ALTO)
SENS UP     OFF
BIL.BIANCO  AWC→PREM SET
DNR         ALTO
D&N(IR)     AUTO1'1
VMD         OFF
RIT PRINC FINE
```

Passaggio 1

Impostare "BIL. BIANCO" su "AWC" e premere il pulsante [SINISTRA] per passare a "AWC → PREM SET".

Passaggio 2

Premere il pulsante [SET] e regolare il bilanciamento del bianco. "AWC → PREM SET" viene evidenziato inversamente durante la regolazione. Quando il display evidenziato inversamente ritorna normale, la regolazione del bilanciamento del bianco è completata.

Passaggio 3

Premere il pulsante [DESTRA] per selezionare "AWC". Fare riferimento a questa pagina per la regolazione precisa del bilanciamento del bianco.

Nota:

- La regolazione della temperatura del colore va da circa 2 000 K a 10 000 K. Se il valore corretto è al di fuori di questa gamma di regolazione o l'illuminazione diretta verso un soggetto è troppo bassa, il bilanciamento del bianco può non essere regolato completamente. In questo caso, "AWC → PREM SET" rimane evidenziato inversamente.

Regolazione precisa manuale del bilanciamento del bianco

Il bilanciamento del bianco viene regolato manualmente con precisione dopo la regolazione del bilanciamento del bianco automatica nella modalità di individuazione della temperatura del colore automatica (ATW1, ATW2) o nella modalità di controllo del bilanciamento del bianco automatico (AWC).

Seguire la procedura seguente.

Schermata "CONFIG. CAMERA"

```
**CONFIG. CAMERA**
SCENAL
ALC/ELC      ALC ↓
OTTURATORE  OFF
AGC          ON (ALTO)
SENS UP     OFF
BIL. BIANCO  ATW1 ↓
DNR         ALTO
D&N (IR)    AUTO1 ↓
VMD         OFF
RIT PRINC FINE
```

Schermata di regolazione precisa

```
**ATW1** (1)
R      ···I··· 0
      -      +
B      ···I··· 0
      -      +
AREA ↓
RIT PRINC FINE
```

Schermata di impostazione dell'area

```
**ATW1 AREA** (1)
POSIZIONE →PREM SET
RESET
RIT PRINC FINE
```

Passaggio 1

Impostare "BIL. BIANCO" su "ATW1", "ATW2" o "AWC" e premere il pulsante [SET].

→ Appare la schermata di regolazione precisa.

Passaggio 2

Spostare il cursore su "R" e "B" e premere il pulsante [DESTRA] o [SINISTRA] per regolare con precisione il livello di ciascuno. "R" sta per rosso e "B" sta per blu.

Quando si sposta l'indicatore del livello nella direzione "+" il colore diventa più intenso e quando si sposta l'indicatore del livello nella direzione "-" il colore diventa più chiaro.

Passaggio 3

Spostare il cursore su "AREA" e premere il pulsante [SET] per entrare nella schermata di impostazione di "AREA".

L'area in cui rilevare un'area bianca di bilanciamento del bianco può essere impostata sulla schermata di impostazione. L'area in cui rilevare un'area bianca di bilanciamento del bianco viene visualizzata a schermo pieno in modo predefinito.

Passaggio 4

Spostare il cursore su cursore su "POSIZIONE" e premere il pulsante [SET].

Passaggio 5

Premere i pulsanti [SU], [GIÙ], [DESTRA] e [SINISTRA] per spostare la parte in alto a sinistra dell'area da impostare e premere il pulsante [SET].

Passaggio 6

Premere i pulsanti [SU], [GIÙ], [DESTRA] e [SINISTRA] per spostare la parte in basso a destra dell'area da impostare e premere il pulsante [SET].

7. Impostazione della funzione di riduzione del rumore digitale [DNR]

La funzione di riduzione del rumore digitale riduce automaticamente il rumore in condizioni di scarsa illuminazione. Il livello dell'effetto della funzione di riduzione del rumore è selezionabile dai seguenti.

BASSO: Basso livello di riduzione del rumore (immagine residua ridotta).

ALTO (predefinita): Alto livello di riduzione del rumore (immagine residua elevata).

8. Impostazione della modalità bianco e nero [D&N (IR)] CP620 CF634 [D&N (ELE)] CP600 CF614

Si possono configurare le impostazioni riguardanti la modalità bianco e nero.

Seguire la procedura seguente.

Schermata "CONFIG. CAMERA"

```
**CONFIG. CAMERA**
SCENAL
ALC/ELC      ALC 1
OTTURATORE  OFF
AGC          ON (ALTO)
SENS UP     OFF
BIL. BIANCO ATW1 1
DNR         ALTO
D&N (IR)    AUTO1 1
VMD         OFF
RIT PRINC FINE
```



Schermata "D&N (IR)"

```
**D&N (IR) ** (1)
AUTO1
LIVELLO     ALTO
TEMPO DURATA I . .
            S L
BURST (BN)  ON
RIT PRINC FINE
```

Passaggio 1

Spostare il cursore su "D&N (IR)" e selezionare una delle modalità seguenti.

CP620 **AUTO1** (predefinita): Commuta automaticamente tra immagine a colori e immagine in bianco e nero a seconda dell'intensità luminosa. La modalità bianco e nero viene selezionata per le immagini scure, mentre la modalità colore viene selezionata per le immagini luminose.

AUTO2: Utilizza una fonte di luce a infrarosso vicino di notte.

ON: Visualizza le immagini in bianco e nero.

OFF: Visualizza le immagini a colori.

CP600 **AUTO:** Simile alle funzioni di base di AUTO1, ma non cambia il filtro IR.

CF614 Passa alle immagini in bianco e nero quando l'intensità luminosa intorno alla telecamera è intorno a 0,1 lx.

OFF (predefinita): Visualizza le immagini a colori.

Nota:

- CP620 CP600 Quando "ALLARME IN" è impostato su "BN" (Pagina 20), "Giorno e notte (IR)" o "Giorno e notte (Elettrico)" è visualizzato come "Terminale" e non vi si può accedere per effettuare modifiche.
- CP620 CF634 Quando si seleziona "AUTO1" o "AUTO2", si consiglia di impostare "AGC" su "ON".
- CP620 CF634 Se un soggetto è in continuo movimento o la schermata è riempita con un colore uniforme, la determinazione della luminosità può non essere eseguita con successo in quanto la luminosità viene determinata semplicemente tramite le informazioni dal sensore di immagine CCD. Quando si seleziona "AUTO2", la lunghezza d'onda della fonte di luce deve essere di 800 nm o superiore.
- CP600 CF614 Non consentono di regolare il livello di luminosità (illuminance) delle immagini a colori e di quelle in bianco e nero.
- Per ottenere immagini a colori, è necessario un livello di illuminazione sufficiente (circa 30 lux o superiore).

Passaggio 2

CP620 CF634

Premere il pulsante [SET].

→ Appare la schermata "D&N (IR)".

Passaggio 3

CP620 CF634

Spostare il cursore su "LIVELLO" e selezionare un livello di luminosità al quale viene eseguita la commutazione tra le immagini a colori ed in bianco e nero dai seguenti.

BASSO: Commuta tra le immagini a colori e quelle in bianco e nero quando l'intensità luminosa ambientale della telecamera è inferiore a 0,1 lx.

ALTO (predefinita): Commuta tra le immagini a colori e quelle in bianco e nero quando l'intensità luminosa ambientale della telecamera è inferiore a 0,2 lx..

Nota:

- Il livello di illuminazione per la commutazione varia a seconda di soggetti, fonti di luce e obiettivi.
- Il livello di illuminazione per la commutazione varia a seconda dell'impostazione di AGC. (☞ Pagina 13)
- Le illuminazioni per la commutazione riportate sopra sono valori di riferimento. L'illuminazione per la commutazione deve essere determinata basandosi sull'ambiente di installazione effettivo.
- A seconda delle impostazioni e dell'ambiente, è possibile che si verifichi una commutazione ripetuta tra le immagini a colori e quelle in bianco e nero.

Passaggio 4

CP620 CF634

Spostare il cursore su "TEMPO DURATA" e selezionare un intervallo per la commutazione tra le immagini a colori ed in bianco e nero dai seguenti.

2 secondi - 10 secondi (predefinito) - 30 secondi - 60 secondi

(S)

(L)

Passaggio 5

CP620 CF634

Spostare il cursore su "BURST(BN)" e decidere se fornire o meno un'uscita del segnale di burst nella modalità bianco e nero.

ON (predefinita): Fornisce l'uscita del segnale di burst.

OFF: Non fornisce nessuna uscita del segnale di burst.

Nota:

- È possibile che le immagini non vengano visualizzate adeguatamente senza segnali di burst quando si visualizzano le immagini della telecamera in modalità bianco e nero a seconda del monitor o del modello di videoregistratore da usare. In tal caso, impostare l'uscita del segnale di burst su "ON".

9. Impostazione VMD [VMD]

La funzione VMD consente alla telecamera di rilevare i movimenti e i cambiamenti di scena con la telecamera. Il rilevamento di movimenti o di cambiamenti di scena con la telecamera può essere segnalato attraverso l'emissione di un segnale d'allarme.

Importante:

- Le circostanze seguenti possono provocare un errore della rivelazione o una rivelazione erronea. Utilizzare la telecamera dopo aver regolato l'area di rilevamento e la sensibilità.
 - Differenza non sufficiente di illuminazione tra lo sfondo e il soggetto fotografico in movimento, oppure cambiamenti significativi dell'illuminazione
 - Sporco o gocce d'acqua sull'obiettivo
 - Illuminazione insufficiente, ad esempio quando si filma di notte
 - Il soggetto si muove diritto verso la telecamera
 - Il soggetto si muove troppo velocemente o troppo lentamente
 - Il soggetto è troppo piccolo o troppo grande
 - Ci sono troppi oggetti in movimento
 - Luce riflessa attraverso una finestra o dalla superficie di una strada
 - La telecamera sta vibrando
 - Entra luce dall'esterno, come luce solare o fari di un'automobile
 - Luce fluorescente tremolante
- La rivelazione del cambiamento nella scena può non riuscire nei seguenti casi:
 - L'obiettivo è parzialmente o completamente coperto con qualcosa di trasparente
 - I soggetti fotografici sono simili prima e dopo il cambiamento di direzione della telecamera
- Si possono rilevare simultaneamente fino a 4 apparizioni/scomparsa di oggetti stazionari. Tuttavia, l'utilizzo della funzione di rivelazi-

- Il rilevamento del movimento è la funzione di rilevamento all'interno dell'area dello schermo per lo zoom ottico di 1x.

Schermata "CONFIG. CAMERA"

```

**CONFIG. CAMERA**
SCENAL
ALC/ELC      ALC`1
OTTURATORE  OFF
AGC          ON (ALTO)
SENS UP     OFF
BIL. BIANCO ATW1`1
DNR         ALTO
D&N (IR)   AUTO1`1
VMD         MOTION DET`1
RIT PRINC FINE
  
```



Schermata "MOTION DET"

```

**MOTION DET** (1)
LIVELLO      ····I··· 20
              -      +
TEMPO        2S
VISUALIZZAZIONE`1
              ALLARME OFF
MASK SET `1
RIT PRINC FINE
  
```

Impostazione del rilevamento del movimento

Spostare il cursore su "VMD", premere il pulsante [SINISTRA] o [DESTRA] per selezionare "MOTION DET".

Passaggio 1

Spostare il cursore su "MOTION DET" e premere il pulsante [SET].

→ Appare la schermata "MOTION DET".

Passaggio 2

Spostare il cursore su "MASK SET" e premere il pulsante [SET].

→ L'écran de paramétrage de masque apparaît.

Schermata "MOTION DET "

```

**MOTION DET** (1)
LIVELLO      ····I··· 20
              -      +
TEMPO        2S
VISUALIZZAZIONE`1
              ALLARME OFF
MASK SET `1
RIT PRINC FINE
  
```



Schermata di impostazione della mascheratura

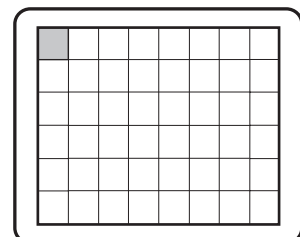

Nell'area coperta da maschera, non viene emesso alcun allarme anche se si rileva un oggetto in movimento. L'area coperta da maschera si imposta nello stesso modo dell'impostazione dell'area coperta da maschera nella "selezione del metodo di controllo della quantità di luce". (☞ Pagina 12)

Passaggio 3

Tenere premuto il pulsante [SET] per più di 2 secondi una volta completata l'applicazione della maschera.

→ Ritornare al menu precedente.

Passaggio 4

Spostare il cursore su "ALLARME" e premere il pulsante [DESTRA] o [SINISTRA] per selezionare "ON" o "OFF".

ON: Emette un segnale d'allarme quando si trova nella modalità di visualizzazione. È possibile confermare le azioni attraverso la modalità di rilevamento del movimento quando viene rilevato un oggetto in movimento.

OFF (predefinita): Non emette un segnale d'allarme quando si trova nella modalità di visualizzazione.

Passaggio 5

Spostare il cursore su "VISUALIZZAZIONE" e premere il pulsante [SET].

→ Compare la schermata modalità di visualizzazione.

Se viene rilevato un oggetto in movimento nell'area impostata, l'area viene evidenziata inversamente. Tenere premuto il pulsante [SET] per più di 2 secondi per tornare indietro.

Schermata "MOTION DET "

```

**MOTION DET** (1)
LIVELLO      ····I·· 20
              -    +
TEMPO        2S
VISUALIZZAZIONE 1
ALLARME     OFF
MASK SET 1
RIT PRINC FINE
    
```

Schermata modalità di visualizzazione

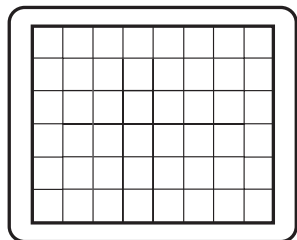

Passaggio 6

Spostare il cursore su "LIVELLO" e premere il pulsante [DESTRA] o [SINISTRA] per regolare il livello.
Ripetere i passaggi 5 e 6 per raggiungere un livello ottimale.

Passaggio 7

Spostare il cursore su "TEMPO" e selezionare il tempo tra le opzioni seguenti. (unità: secondi)

2S (predefiniti)/**5S** /**10S** /**30S**

Una volta rilevato un oggetto in movimento continuo nel tempo specificato, viene emesso un segnale d'allarme.

Impostazione della rivelazione del cambiamento nella scena

Questa funzione rileva un cambiamento nello stato di un soggetto che si verifica coprendo la telecamera con un panno, un cappuccio o altro, oppure cambiando drasticamente la direzione della telecamera.

Seguire la procedura seguente.

Schermata "CONFIG. CAMERA"

```

**CONFIG. CAMERA**
SCENA1
ALC/ELC      ALC 1
OTTURATORE   OFF
AGC          ON (ALTO)
SENS UP      OFF
BIL.BIANCO   ATW1 1
DNR          ALTO
D&N (IR)     AUTO1 1
VMD          CAMB. SCENA
RIT PRINC FINE
    
```

Passaggio 1

Spostare il cursore su "VMD" e premere il pulsante [DESTRA] o [SINISTRA] per selezionare "CAMB. SCENA".

Nota:

- La funzione Scene Change si attiva dopo l'uscita dal menu.

Impostazione del sistema della telecamera [CONFIG. SISTEMA]

Esegue le impostazioni riguardanti il sistema della telecamera, quali sincronizzazione, terminale di ingresso/uscita dell'allarme e zona di privacy. Le seguenti impostazioni possono essere configurate sulla schermata "CONFIG. SISTEMA" visualizzata dalla schermata principale.

Far riferimento a pagina 5 per come richiamare la schermata.

Schermata "CONFIG. SISTEMA"

```
**CONFIG. SISTEMA**
SINC          INT
ALLARME IN/OUT 1
ZONA PRIVACY  OFF
STABILIZZAT.  OFF
EL-ZOOM       OFF
SOPRA/SOTTO   OFF
LDC           I..... 0
              -.....+
RIT PRINC FINE
```

10. Metodo di sincronizzazione [SINC]

È possibile utilizzare soltanto la sincronizzazione interna (INT)

Non è possibile utilizzare la sincronizzazione a unità multiplata (VD2).

11. Impostazione del terminale di ingresso/uscita dell'allarme [ALLARME IN/OUT]

CP620 CP600

Configurare le impostazioni riguardanti il terminale di ingresso/uscita dell'allarme come segue.

Configurazione dell'impostazione del terminale di ingresso dell'allarme

Selezionare l'operazione del terminale di ingresso dell'allarme. Seguire la procedura seguente.

Passaggio 1

Schermata "CONFIG. SISTEMA"

```
**CONFIG. SISTEMA**
SINC          INT
ALLARME IN/OUT 1
ZONA PRIVACY  OFF
STABILIZZAT.  OFF
EL-ZOOM       OFF
SOPRA/SOTTO   OFF
LDC           I..... 0
              -.....+
RIT PRINC FINE
```

Schermata "ALLARME IN/OUT"

```
**ALLARME IN/OUT**
ALLARME IN  OFF
ALLARME OUT OFF
RIT PRINC FINE
```

Spostare il cursore su "ALLARME IN/OUT" e premere il pulsante [SET].

→ Appare la schermata "ALLARME IN/OUT".

Passaggio 2

Spostare il cursore su "ALLARME IN" e selezionare l'operazione del terminale di ingresso dell'allarme dalle seguenti.

OFF (predefinita): Non viene accettato nessun ingresso del terminale.

ALLARME: Attiva l'azione di allarme quando l'ingresso del terminale è attivo per più di 100 msec.

ATTIVAZ. VMD: Attiva la funzione del VMD quando l'ingresso del terminale è attivo. È necessario impostare anticipatamente le azioni da eseguire nella sezione "VMD".

BN: Attiva automaticamente la modalità bianco e nero quando l'ingresso del terminale è attivo.

SCENA2: Mette in funzione la telecamera con le impostazioni di "SCENA2" quando l'ingresso del terminale è attivo.

Se non viene ricevuto nessun ingresso del terminale, la telecamera funzionerà con le impostazioni di "SCENA1".

Nota:

- La funzione "ATTIVAZ. VMD" è attiva soltanto se "VMD" è impostato su "MOTION DET" o su "CAMB. SCENA".

Configurazione delle impostazioni riguardanti il terminale di uscita dell'allarme

Selezionare l'operazione di uscita dell'allarme. Seguire la procedura seguente.

Schermata "CONFIG. SISTEMA"

```
**CONFIG. SISTEMA**
SINC          INT
ALLARME IN/OUT 1
ZONA PRIVACY  OFF
STABILIZZAT.  OFF
EL-ZOOM       OFF
SOPRA/SOTTO   OFF
LDC           I..... 0
              -.....+
RIT PRINC FINE
```

Schermata "ALLARME IN/OUT"

```
**ALLARME IN/OUT**
ALLARME IN  OFF
ALLARME OUT OFF
RIT PRINC FINE
```

Passaggio 1

Spostare il cursore su "ALLARME IN/OUT" e premere il pulsante [SET].

→ Appare la schermata "ALLARME IN/OUT".

Passaggio 2

Spostare il cursore su "ALLARME OUT" e selezionare l'operazione del terminale di uscita dell'allarme dalle seguenti.

OFF (predefinita): Non esegue l'uscita del terminale.

ALLARME: L'uscita dell'allarme verrà eseguita in seguito ad una rivelazione dell'VMD. L'uscita dell'allarme verrà eseguita anche quando si riceve un ingresso dell'allarme durante il funzionamento con l'impostazione "ALLARME" per "ALLARME IN".

BN: Attiva il terminale di uscita mentre è visualizzata un'immagine in modalità bianco e nero.

12. Impostazione della zona di privacy [ZONA PRIVACY]

Quando sono presenti parti non desiderate nell'area di ripresa della telecamera (sullo schermo), quelle parti (zone di privacy) vengono nascoste. Si possono specificare un massimo di 8 parti per la zona di privacy.

ON (1): Rende grigia la zona.

ON (2): Applica l'effetto mosaico alla zona.

OFF (predefinita): Visualizza la zona normalmente.

Seguire la procedura seguente.

Nota:

- La funzione della zona di privacy è disattivata durante l'inizializzazione dell'unità, vale a dire immediatamente dopo l'accensione.

Schermata "CONFIG. SISTEMA"

```
**CONFIG. SISTEMA**
SINC          INT
ALLARME IN/OUT 1
ZONA PRIVACY  ON (2) 1
STABILIZZAT.  OFF
EL-ZOOM       OFF
SOPRA/SOTTO   OFF
LDC           I..... 0
              -.....+
RIT PRINC FINE
```

Schermata "NUMERO ZONA"

```
**NUMERO ZONA 1*/8**
POSIZIONE     →PREM SET
              [ ]
              SUP. SINISTRO
ZONE LEVEL    ..I.... 2
              -.....+
CANCELLA
RIT PRINC FINE
```

Passaggio 1

Spostare il cursore su "ZONA PRIVACY", selezionare "ON (1)" o "ON (2)" e premere il pulsante [SET].

→ Appare la schermata "NUMERO ZONA".

Passaggio 2

Spostare il cursore sul numero a destra del titolo e selezionare il numero della zona utilizzando il pulsante [DESTRA] o [SINISTRA].

Passaggio 3

Spostare il cursore su cursore su "POSIZIONE" e premere il pulsante [SET].

Passaggio 4

Premere i pulsanti [SU], [GIÙ], [DESTRA] e [SINISTRA] per determinare la posizione superiore sinistra della zona da impostare e premere il pulsante [SET].

Passaggio 5

Premere i pulsanti [SU], [GIÙ], [DESTRA] e [SINISTRA] per determinare la posizione inferiore destra della zona da impostare e premere il pulsante [SET].

→ Verrà visualizzato l'asterisco "*" dopo il numero e l'impostazione della zona verrà salvata.

Passaggio 6

Quando si seleziona "ON (2)" per la "ZONA PRIVACY", è possibile regolare il livello di mosaico. È possibile impostare il livello di mosaico attraverso "ZONE LEVEL". (Intervallo: da 1 a 4)

Nota:

- Per eliminare una zona, selezionare il numero della zona e premere il pulsante [SET] dopo aver spostato il pulsante su "CANCELLA".
- Per cambiare le impostazioni di una zona, selezionare il numero della zona e ripetere la procedura dal passaggio 3.

13. Impostazione dello stabilizzatore dell'immagine [STABILIZZAT.]

Si determina se attivare o meno lo stabilizzatore dell'immagine.

Questa funzione è efficace nel caso in cui la telecamera sia installata in un luogo con un leggero tremolio.

ON: Attiva lo stabilizzatore dell'immagine.

OFF (predefinita): Disattiva lo stabilizzatore dell'immagine.

Importante:

- Quando si seleziona "ON" per lo stabilizzatore dell'immagine, l'angolo visuale si restringe e la risoluzione diminuisce. Quando si seleziona "ON" per lo stabilizzatore dell'immagine, controllare l'angolo visuale e la risoluzione durante l'installazione della telecamera.
- La funzione dello stabilizzatore dell'immagine può non funzionare per i seguenti soggetti o condizioni.
 - Soggetto scuro
 - Soggetto poco contrastato (ad es. una parete bianca)
 - Il soggetto trema a velocità eccessiva
 - Tremolio dell'immagine di forte ampiezza

14. Impostazione dello zoom elettronico [EL-ZOOM]

Si stabilisce se utilizzare o meno lo zoom ottico.

ON: Si utilizza lo zoom elettronico.

OFF (predefinita): Non si utilizza lo zoom elettronico.

Quando si seleziona "ON", si possono configurare il fattore di zoom e le impostazioni del brandeggio orizzontale/verticale.

Seguire la procedura seguente.

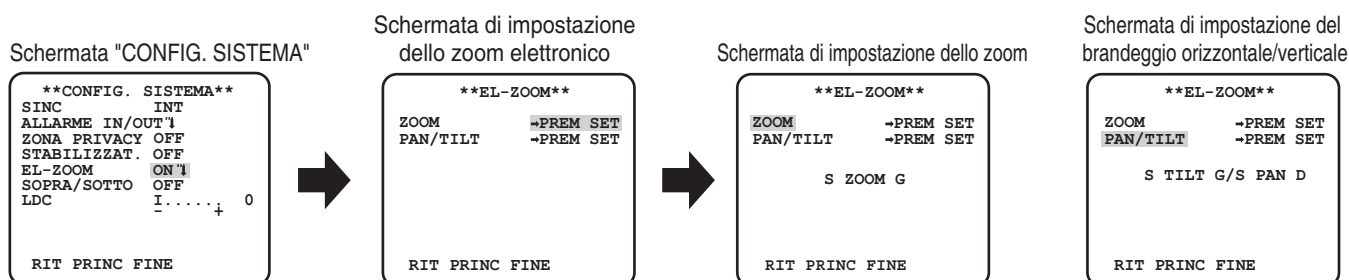

Passaggio 1

Spostare il cursore su "EL-ZOOM", selezionare "ON" e premere il pulsante [SET].
→ Verrà visualizzata la schermata "EL-ZOOM".

Passaggio 2

Spostare il cursore su "→ PREM SET" di "ZOOM" e premere il pulsante [SET].
→ Appare la schermata di impostazione dello zoom.

Passaggio 3

Regolare il campo ottico angolare cambiando il fattore dello zoom elettronico (fino a 2x) utilizzando il pulsante [SU] o [GIÙ] e premere il pulsante [SET].

Nota:

- Quando si incrementa il fattore di zoom, la risoluzione si deteriorerà.
-

Passaggio 4

Spostare il cursore su cursore su "→ PREM SET" di "PAN/TILT" e premere il pulsante [SET].
→ Appare la schermata di impostazione del brandeggio orizzontale/verticale.

Passaggio 5

Premere i pulsanti [SU], [GIÙ], [DESTRA], e [SINISTRA] per determinare la posizione dell'area da impostare e premere il pulsante [SET].
La posizione può essere cambiata nel campo del fattore di zoom impostata nella schermata di impostazione dello zoom.

15. Capovolgimento [SOPRA/SOTTO]

ON: L'immagine video può essere rovesciata.

OFF (predefinita): L'immagine video non può essere rovesciata.

16. Correzione distorsione dell'obiettivo [LDC]

A seconda dell'obiettivo utilizzato e del fattore di zoom, è possibile che l'immagine risulti distorta. Regolando l'impostazione della correzione di distorsione dell'obiettivo, l'immagine distorta può essere convertita in modo che corrisponda al monitor quadrato e si raggiungano gli effetti desiderati dall'utente.

Nota:

- A seconda dell'obiettivo usato, può non essere possibile raggiungere una correzione completa.
-

Impostazione del fuoco posteriore [IMPOSTA BACK-FOCUS] CF614 CF634

Seleziona il tipo di impostazione del fuoco posteriore ed esegue la regolazione precisa. La seguente impostazione può essere configurata sulla schermata "IMPOSTA BACK-FOCUS" visualizzata dalla schermata principale. Far riferimento a pagina 5 per come richiamare la schermata.

La regolazione dell'obiettivo deve essere eseguita prima della regolazione del fuoco posteriore.

Schermata "IMPOSTA BACK-FOCUS" CF634

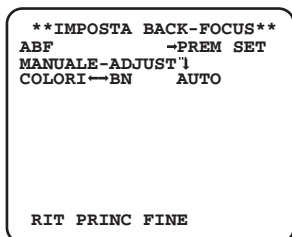

17. Impostazione back focus automatico [ABF]

Spostare il cursore su "→ PREM SET" di "ABF" e premere il pulsante [SET].

→ La funzione del fuoco posteriore automatico fa sì che la regolazione del fuoco posteriore metta a fuoco automaticamente su un soggetto situato al centro dello schermo.

18. Impostazione back focus manuale [MANUALE-ADJUST]

Per regolare precisamente il fuoco posteriore, spostare il cursore su "MANUALE-ADJUST", premere il tasto [SET] ed utilizzare i tasti [DESTRA] o [SINISTRA] per regolare manualmente il fuoco posteriore.

19. Impostazioni back focus automatico per il passaggio dalla modalità a colori a quella in bianco e nero e viceversa [COLORI ↔ BN] CF634

Spostare il cursore su "COLORI ← → BN" e selezionare il tipo di regolazione del fuoco posteriore dai seguenti:

AUTO (predefinita): Regola automaticamente la funzione del fuoco posteriore e corregge la mancata messa a fuoco quando si verifica il passaggio tra immagini a colori ed in bianco e nero.

FISSO: Fissa la posizione dopo aver regolato il fuoco posteriore automaticamente (ABF) o manualmente.

Importante:

- La funzione del fuoco posteriore automatico viene utilizzata per la regolazione del fuoco posteriore durante l'installazione e per la correzione della messa a fuoco quando si verifica il passaggio tra la modalità colore e bianco e nero dopo l'installazione. Questa funzione non è stata progettata per essere utilizzata ininterrottamente come la funzione della messa a fuoco automatica.
- Quando si verifica una perdita della messa a fuoco a causa di cambiamenti rilevanti riguardanti l'obiettivo e l'ambiente di installazione o cambiamenti della temperatura periferica, è necessario ripetere la regolazione del fuoco posteriore.
- Quanto segue sono consigli per l'impostazione del fuoco posteriore a seconda dei soggetti.

Nel caso specifico (condizioni del soggetto)	Selezionare questo (consigliato)	
	Regolazione del fuoco posteriore	Commutazione "COLORI ↔ BN"
• Soggetto normale	"ABF"	"AUTO"
• Soggetto in continuo movimento	Regolazione precisa con "MANUALE-ADJUST" dopo "ABF"	"FISSO"
• Soggetto con considerevoli cambiamenti di illuminazione		
• Soggetto con scarsa illuminazione		
• Soggetto troppo luminoso o riflettente		
• Soggetto al di là di una finestra		
• Posizione dove l'obiettivo si sporca facilmente		
• Soggetto poco contrastato come una parete bianca		
• Soggetto con profondità considerevole		
• Soggetto con elevato sfarfallio		
• Soggetto con linee orizzontali parallele come una persiana		

Nota:

- È possibile regolare il back focus anche tramite i tasti operativi.

Impostazione del menu speciale [CONFIG. SPECIALE]

Viene eseguita la configurazione del menu speciale inclusa l'impostazione della qualità dell'immagine della telecamera e la configurazione della comunicazione quando si utilizza un ricevitore. Le seguenti impostazioni possono essere configurate sulla schermata "CONFIG. SPECIALE" visualizzata dalla schermata principale.

Far riferimento a pagina 5 per come richiamare la schermata.

Schermata "CONFIG. SPECIALE"

```
**CONFIG.SPECIALE**
CHROMA GAIN  . . . I . 160
AP GAIN      . . I . . . 20
PEDESTAL     . I . . . . 15
              -           +

PIX OFF 1
COMUNICAZIONI COAX
RESET CAMERA →PREM SET
SER.NO. XXXXXXXX
RIT PRINC FINE
```

20. Regolazione del livello cromatico [CHROMA GAIN]

Premere il pulsante [DESTRA] o [SINISTRA] per regolare la densità del colore dell'immagine della telecamera. Quando si sposta l'indicatore del livello nella direzione "+" il colore diventa più intenso e quando si sposta l'indicatore del livello nella direzione "-" il colore diventa più chiaro. Assicurarsi di osservare un vettorscopio per la cromaticità o un monitor quando si esegue la regolazione.

21. Regolazione del livello di apertura [AP GAIN]

Premere il pulsante [DESTRA] o [SINISTRA] per regolare la qualità dell'immagine. Quando si sposta l'indicatore del livello nella direzione "+" l'immagine diventa più nitida e quando si sposta l'indicatore del livello nella direzione "-" l'immagine diventa più morbida. Assicurarsi di osservare un monitor quando si esegue la regolazione.

Nota:

- Si può osservare moiré (frange di interferenza) quando si filma un soggetto con una trama fitta come un tappeto o un tendaggio. In tal caso, spostare l'indicatore nella direzione "-" per ridurre l'effetto moiré.

22. Regolazione del livello di spegnimento [PEDESTAL]

Premere il pulsante [DESTRA] o [SINISTRA] per regolare il livello di spegnimento della telecamera. Quando si sposta l'indicatore del livello nella direzione "+" l'immagine diventa più luminosa e quando si sposta l'indicatore del livello nella direzione "-" l'immagine diventa più scura. Assicurarsi di osservare un monitor della forma d'onda o un monitor quando si esegue la regolazione.

23. Impostazioni del display [DISPLAY]

Posizionare il cursore su "DISPLAY", quindi utilizzare i pulsanti [DESTRA] o [SINISTRA] e modificare le impostazioni del display.

OFF: il display allarme è disattivato.

ALLARME (predefinita): il display allarme è attivato.

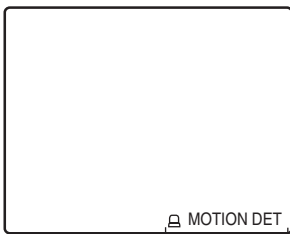

Display allarme ("MOTION DET", "CAMB. SCENA")

24. Compensazione dei pixel [PIX OFF]

Si correggono le imperfezioni nell'immagine della telecamera visualizzata. Si possono correggere fino a 16 punti. Seguire la procedura seguente.

Schermata "CONFIG. SPECIALE"

```

**CONFIG.SPECIALE**
CHROMA GAIN  . . . I . . 160
AP GAIN      . . I . . . 20
PEDESTAL     . I . . . . 15
              - . . . . +
              +

DISPLAY      ALLARME
PIX OFF
COMUNICAZIONI COAX
RESET CAMERA →PREM SET
SER.NO. XXXXXXXX
RIT PRINC FINE
    
```



Schermata "PIX OFF"

```

**PIX OFF**

 1   2   3   4
 5   6   7   8
 9  10  11  12
13  14  15  16

000 000
CANCELLA      1
RIT PRINC FINE
    
```



Schermata di posizionamento della compensazione dei pixel

```

+
    
```

Passaggio 1

Spostare il cursore su cursore su "PIX OFF" e premere il pulsante [SET].

→ Appare la schermata "PIX OFF".

Passaggio 2

Selezionare un numero (da 1 a 16) con il quale si registra un punto di compensazione dei pixel e premere il pulsante [SET].

→ Appare la schermata di posizionamento della compensazione dei pixel.

Passaggio 3

Premere i pulsanti [SU], [GIÙ], [DESTRA] e [SINISTRA] per spostare il cursore a croce sul centro dell'imperfezione da correggere e premere il pulsante [SET].

→ L'imperfezione viene corretta ed il punto della compensazione dei pixel viene registrato. Appare nuovamente la schermata "PIX OFF". "*" viene visualizzato sulla destra del numero una volta completata la registrazione. Le coordinate vengono espresse in cifre.

Nota:

- Per cancellare il punto di compensazione dei pixel registrato, spostare il cursore su "1" a destra di "CANCELLA", utilizzare i pulsanti [DESTRA] e [SINISTRA] per selezionare il numero con il quale il punto di compensazione dei pixel è registrato e premere il pulsante [SET]. Il punto di compensazione dei pixel registrato è cancellato e scompare un asterisco "*" a destra del numero

25. Impostazione delle comunicazioni [COMUNICAZIONI] CP620 CP600

Viene eseguita la configurazione della comunicazione necessaria per utilizzare questa unità integrata in un sistema con un ricevitore.

COAX (RCV): Quando si utilizza un ricevitore di nostra produzione (ad es. WV-RC150)

COAX (predefinita): Quando non si utilizza alcun ricevitore.

26. Ripristino delle regolazioni predefinite [RESET CAMERA]

Le impostazioni nel menu di configurazione vengono ripristinate alle regolazioni predefinite.

Posizionare il cursore su "→PREM SET" di "RESET CAMERA" e tenere premuto il tasto [SET] per più di 2 secondi per passare alla schermata successiva.

Per ritornare alla schermata precedente senza eseguire il reset, spostare il cursore su "NO" e premere il pulsante [SET]. Per ripristinare le impostazioni predefinite, spostare il cursore su "SI" e premere il pulsante [SET].

Nota:

- I dati dei punti di compensazione dei pixel registrati non sono cancellati.
- Per scegliere se ripristinare o meno la telecamera, selezionare "SI" o "NO" utilizzando il pulsante [SET]. Per selezionare con una tastiera di controllo, fare riferimento al manuale d'istruzioni della tastiera di controllo.

27. Visualizzazione del numero di serie [SER.NO.]

Visualizza il numero di serie di questa unità.

Selezione della lingua della telecamera [LANGUAGE SETUP]

Si seleziona una lingua per il menu di configurazione dalle seguenti: La selezione della lingua può essere eseguita sulla schermata "LANGUAGE SETUP" visualizzata dalla schermata principale.

Far riferimento a pagina 5 per come richiamare la schermata.

Schermata "LANGUAGE SETUP"

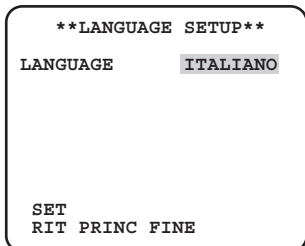

Spostare il cursore su "LANGUAGE" e premere il pulsante [DESTRA] o [SINISTRA] per selezionare la lingua di destinazione, quindi spostare il cursore su "SET" e premere il pulsante [SET].

Selezionare una delle lingue di destinazione seguenti.





JAPANESE/ENGLISH (predefinita)/**FRANÇAIS/ESPAÑOL/DEUTSCH/ITALIANO/РУССКИЙ/中文**

Nota:

- Quando si cambia la lingua, il titolo della telecamera specificato viene cancellato..
-

Operazioni rapide

L'utilizzo di una tastiera di controllo del sistema con il tasto "Funzione della telecamera" consente agli utenti di eseguire le impostazioni delle operazioni rapide utilizzando il tastierino numerico ed il tasto di funzione della telecamera. Le operazioni rapide disponibili con questa unità sono indicate di seguito:

Operazione sulla tastiera di controllo del sistema	Contenuto dell'impostazione
[9] + [0] + [Funzione della telecamera]	Controllo del bianco e nero (D&N) ON 
[9] + [1] + [Funzione della telecamera]	Controllo del bianco e nero (D&N) OFF
[9] + [2] + [Funzione della telecamera]	Controllo del bianco e nero (D&N) AUTO1  Controllo del bianco e nero (D&N) AUTO 
[9] + [3] + [Funzione della telecamera]	Titolo della telecamera (ID CAMERA) ON
[9] + [4] + [Funzione della telecamera]	Titolo della telecamera (ID CAMERA) OFF
[9] + [8] + [Funzione della telecamera]	Zoom elettronico ON
[9] + [9] + [Funzione della telecamera]	Zoom elettronico OFF
[1] + [6] + [8] + [Funzione della telecamera]	Controllo del bianco e nero (D&N) AUTO2 
[1] + [6] + [9] + [Funzione della telecamera]	Diaframma dell'obiettivo (IRIS) OPEN
[1] + [7] + [0] + [Funzione della telecamera]	Diaframma dell'obiettivo (IRIS) CLOSE
[1] + [7] + [1] + [Funzione della telecamera]	Otturatore elettronico (OTTURATORE) ON
[1] + [7] + [2] + [Funzione della telecamera]	Otturatore elettronico (OTTURATORE) OFF
[1] + [7] + [3] + [Funzione della telecamera]	Velocità dell'otturatore elettronico, 1 passo più veloce
[1] + [7] + [4] + [Funzione della telecamera]	Velocità dell'otturatore elettronico, 1 passo più lento
[1] + [7] + [5] + [Funzione della telecamera]	Regolazione del guadagno (AGC) ON
[1] + [7] + [6] + [Funzione della telecamera]	Regolazione del guadagno (AGC) OFF
[1] + [7] + [7] + [Funzione della telecamera]	Miglioramento della sensibilità elettronico (SENS UP) FISSO ON
[1] + [7] + [8] + [Funzione della telecamera]	Miglioramento della sensibilità elettronico (SENS UP) FISSO OFF
[1] + [7] + [9] + [Funzione della telecamera]	Sensibilità elettronica, aumento di 1 passo (FISSO)
[1] + [8] + [0] + [Funzione della telecamera]	Sensibilità elettronica, diminuzione di 1 passo (FISSO)
[1] + [8] + [1] + [Funzione della telecamera]	Miglioramento della sensibilità elettronico (SENS UP) AUTO ON
[1] + [8] + [2] + [Funzione della telecamera]	Miglioramento della sensibilità elettronico (SENS UP) AUTO OFF
[1] + [8] + [3] + [Funzione della telecamera]	Sensibilità elettronica, aumento di 1 passo (AUTO)
[1] + [8] + [4] + [Funzione della telecamera]	Sensibilità elettronica, diminuzione di 1 passo (AUTO)
[1] + [9] + [0] + [Funzione della telecamera]	Tempo per passare a D&N AUTO, 2 secondi
[1] + [9] + [1] + [Funzione della telecamera]	Tempo per passare a D&N AUTO, 10 secondi
[1] + [9] + [2] + [Funzione della telecamera]	Tempo per passare a D&N AUTO, 30 secondi
[1] + [9] + [3] + [Funzione della telecamera]	Tempo per passare a D&N AUTO, 60 secondi
[2] + [0] + [1] + [Funzione della telecamera]	Stabilizzatore dell'immagine (STABILIZZAT.) ON
[2] + [0] + [2] + [Funzione della telecamera]	Stabilizzatore dell'immagine (STABILIZZAT.) OFF
[2] + [1] + [3] + [Funzione della telecamera]	File di scena 1
[2] + [1] + [4] + [Funzione della telecamera]	File di scena 2
[2] + [1] + [5] + [Funzione della telecamera]	Guadagno (AGC), aumento di 1 passo
[2] + [1] + [6] + [Controllo del bianco e nero]	Guadagno (AGC), diminuzione di 1 passo

Panasonic Corporation

<http://panasonic.net>

Importer's name and address to follow EU rules:

Panasonic Testing Centre
Panasonic Marketing Europe GmbH
Winsbergring 15, 22525 Hamburg F.R.Germany