

Panasonic

Guida all'installazione

Telecamera TVCC a colori

Modello No. **WV-CW590/G**
WV-CW594E

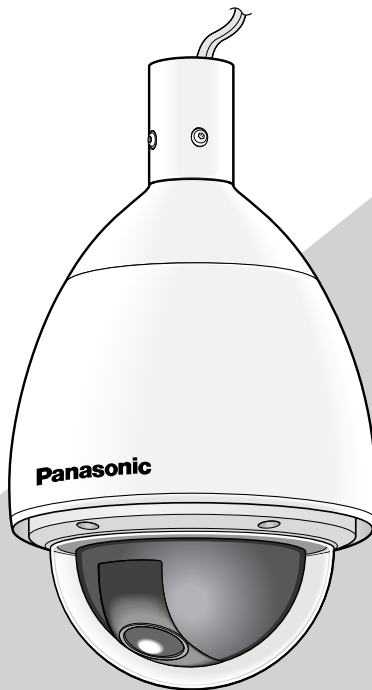

Prima di tentare di collegare o utilizzare questo prodotto, si prega di leggere attentamente queste istruzioni e di conservare questo manuale per usi futuri.

Il numero del modello è abbreviato in alcune descrizioni contenute in questo manuale.

AVVERTENZA:

- Questa apparecchiatura deve essere messa a massa.
- L'apparecchiatura deve essere collegata ad una presa di alimentazione principale con un collegamento di messa a terra di protezione.
- La spina dell'alimentazione principale o un accoppiatore di apparecchiature deve rimanere facilmente raggiungibile.
- Tutte le procedure relative all'installazione di questo prodotto devono essere eseguite da personale di assistenza qualificato o installatori di sistema.
- In caso di APPARECCHIATURA COLLEGATA PERMANENTEMENTE priva di INTERRU-TTORE PRINCIPALE OMNIPOLARE o di interruttore automatico omnipolare, l'installa-zione deve essere eseguita in conformità con tutte le norme di installazione applicabili.
- I collegamenti devono essere conformi alla normativa elettrica locale.

Noi dichiariamo sotto nostra esclusiva responsabilità che il prodotto a cui si riferisce la presente dichiarazione risulta conforme ai seguenti standard o altri documenti normativi conformi alle disposizioni delle direttive 2006/95/CE e 2004/108/CE.



CAUTION
RISK OF ELECTRIC SHOCK
DO NOT OPEN



AVVERTIMENTO: PER EVITARE IL PERICOLO DI SCOSSE NON TOGLIERE IL COPERCHIO (O LA PARTE POSTERIORE). ALL'INTERNO NON CI SONO PARTI CHE RICHIEDONO L'INTERVENTO DELL'UTENTE. PER QUALSIASI RIPARAZIONE RIVOLGERSI A PERSONALE TECNICO QUALIFICATO.

PRECAUZIONE:

- Un INTERRU-TTORE PRINCIPALE OMNIPOLARE con una separazione di contatto di almeno 3 mm in ciascun polo deve essere incorporato nell'impianto elettrico dell'edificio.

PER LA PROPRIA SICUREZZA SI PREGA DI LEGGERE ATTENTAMENTE IL TESTO SEGU-ENTE.

AVVERTENZA: Questa apparecchiatura deve essere messa a massa

IMPORTANTE

I fili in questo cavo di alimentazione principale sono colorati conformemente al codice seguente.

Verde e giallo:	Massa
Blu:	Neutro
Marrone:	Sotto tensione

Poiché i colori dei fili nel cavo di alimenta zione principale di questa apparecchiatura possono non corrispondere ai segni colorati che identificano i terminali nella propria spina, procedere come segue.

Il cavo di colore **verde e giallo** deve essere collegato al terminale nella spina che è contras-segnato con la lettera **E** o con il simbolo di massa \perp o è di colore **verde** o **verde e giallo**.

Il cavo di colore **blu** deve essere collegato al terminale nella spina che è contrassegnato con la lettera **N** o è di colore **nero**.

Il cavo di colore **marrone** deve essere colle gato al terminale nella spina che è contrasseg nato con la lettera **L** o è di colore **rosso**.

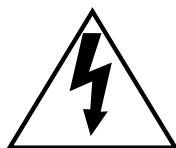

Il fulmine con punta a freccia all'interno del triangolo equilatero è inteso ad avvertire l'utente della presenza all'interno dell'apparecchio di una "tensione pericolosa" non isolata d'ampiezza sufficiente a costituire un pericolo di scossa elettrica.



Il punto esclamativo all'interno del triangolo equilatero è inteso ad avvertire l'utente della presenza di importanti istruzioni sull'uso e la manutenzione (servizio) nella pubblicazione che accompagna l'apparecchio.

Togliere l'alimentazione dall'interruttore generale per scollegare l'alimentazione principale per tutte le unità.

Indice

Istruzioni per la sicurezza importanti	4
Limitazione di responsabilità	5
Esonero dalla garanzia.	5
Prefazione.	5
Caratteristiche	6
Informazioni su questo manuale utente	6
Marchi e marchi depositati.	6
Precauzioni.	7
Comandi principali.	9
Precauzioni per l'installazione	10
Configurazione interruttori DIP.	12
■ Parametri di comunicazione (Interruttore DIP 2)	12
■ Numero unità (Interruttore DIP 1)	13
■ Parametri di comunicazione RS485 (Interruttore DIP 1)	15
Installazione	16
■ Montaggio della telecamera	16
Collegamenti	20
Risoluzione dei problemi	22
Specifiche.	26
Accessori standard	27
Accessori opzionali	27

Istruzioni per la sicurezza importanti

- 1) Leggere queste istruzioni.
- 2) Conservare queste istruzioni.
- 3) Tener conto di tutte le avvertenze.
- 4) Seguire tutte le istruzioni.
- 5) Pulire soltanto con un panno asciutto.
- 6) Non bloccare alcuna fessura per la ventilazione. Installare in conformità con le istruzioni del produttore.
- 7) Non installare vicino a qualsiasi fonte di calore come radiatori, valvole di regolazione del calore, stufe o altre apparecchiature (inclusi amplificatori) che producono calore.
- 8) Non vanificare l'obiettivo di sicurezza della spina polarizzata o con messa a terra. Una spina polarizzata ha due lame di cui una pi larga dell'altra. Una spina con messa a terra ha due lame e un terzo polo per la messa a terra. La lama pi larga o il terzo polo sono forniti per la sicurezza. Se la spina fornita non adatta alla propria presa, consultare un elettricista per la sostituzione della presa obsoleta.
- 9) Proteggere il cavo di alimentazione in modo che non venga calpestato o pizzicato particolarmente presso le spine, le prese di corrente e nei punti dove fuoriesce dall'apparecchiatura.
- 10) Utilizzare soltanto accessori specificati dal produttore.
- 11) Utilizzare soltanto con il carrello, il supporto, il cavalletto, la staffa o il piano specificati dal produttore o venduti con l'apparecchiatura. Quando si utilizza un carrello, prestare attenzione quando si sposta la combinazione di carrello/apparecchiatura per evitare ferite causate da rovesciamenti.



- 12) Disinserire la spina di questa apparecchiatura durante i temporali con fulmini o quando non la si utilizza per lunghi periodi di tempo.

Limitazione di responsabilità

QUESTA PUBBLICAZIONE VIENE FORNITA "COSÌ COM'È" SENZA GARANZIE DI NESSUN GENERE, SIANO ESSE ESPRESSE O IMPLICITE, INCLUSE MA NON LIMITATE ALLE GARANZIE IMPLICITE DI COMMERCIALIZZABILITÀ, IDONEITÀ PER QUALSIASI FINE PARTICOLARE O NON VIOLAZIONE DEI DIRITTI DI TERZI.

QUESTA PUBBLICAZIONE POTREBBE CONTENERE INESATTEZZE TECNICHE O ERRORI TIPOGRAFICI. MODIFICHE VENGONO AGGIUNTE ALLE INFORMAZIONI QUI CONTENUTE, IN QUALSIASI MOMENTO, PER IL MIGLIORAMENTO DI QUESTA PUBBLICAZIONE E/O DEL(-I) PRODOTTO(-I) CORRISPONDENTE(-I).

Esonero dalla garanzia

IN NESSUN CASO Panasonic System Networks Co., Ltd. DOVRÀ ESSERE RITENUTA RESPONSABILE NEI CONFRONTI DI ALCUNA PARTE O PERSONA, FATTA ECCEZIONE PER LA SOSTITUZIONE O LA MANUTENZIONE RAGIONEVOLE DEL PRODOTTO, NEI CASI, INCLUSI MA NON LIMITATI AI SEGUENTI:

- (1) QUALSIASI DANNO E PERDITA, INCLUSI SENZA LIMITAZIONE, QUELLI DIRETTI O INDIRETTI, SPECIALI, CONSEGUENTI O ESEMPLARI, DERIVATI O RELATIVI AL PRODOTTO;
- (2) LESIONI PERSONALI O QUALSIASI DANNO CAUSATO DALL'UTILIZZO SCORRETTO O DALL'ESECUZIONE NEGLIGENTE DI OPERAZIONI DA PARTE DELL'UTENTE;
- (3) SMONTAGGIO, RIPARAZIONE O MODIFICA NON AUTORIZZATI DEL PRODOTTO DA PARTE DELL'UTENTE;
- (4) INCONVENIENTI O QUALSIASI PERDITA DERIVATI DALLA MANCATA VISUALIZZAZIONE DELLE IMMAGINI, DOVUTI A QUALSIASI MOTIVO O CAUSA INCLUSI QUALSIASI GUASTO O PROBLEMA DEL PRODOTTO;
- (5) QUALSIASI PROBLEMA, CONSEGUENTE INCONVENIENTE, PERDITA O DANNO DERIVATO DAL SISTEMA COMBINATO CON DISPOSITIVI DI TERZI;
- (6) QUALSIASI RICHIESTA DI RISARCIMENTO O AZIONE LEGALE PER DANNI, AVVIATA DA QUALSIASI PERSONA O ORGANIZZAZIONE IN QUANTO SOGGETTO FOTOGENICO, A CAUSA DELLA VIOLAZIONE DELLA PRIVACY RISULTATA DAL FATTO CHE UNA CERTA IMMAGINE DELLA TELECAMERA DI SORVEGLIANZA, INCLUSI I DATI SALVATI, PER QUALCHE MOTIVO, VENGA RESA PUBBLICA O VENGA UTILIZZATA PER QUALSIASI SCOPO;
- (7) PERDITA DI DATI REGISTRATI CAUSATA DA QUALSIASI GUASTO.

Prefazione

Questa telecamera CCTV a colori è un dispositivo di sorveglianza video che contiene un CCD di tipo 1/4, un obiettivo zoom 36X, capacità predefinite di esplorazione ed inclinazione in configurazione a cupola.

Super Dynamic 6 (SUPER-D6)

SUPER-D6 consente di catturare immagini chiare di soggetti illuminati in modo estremamente differente.

Nuovo DSP per un'alta sensibilità

Un nuovo sistema di riduzione del rumore riduce l'illuminazione minima a 0,5 lx in modalità colore e 0,04 lx in modalità bianco-e-nero.

Commutazione automatica alla modalità bianco-e-nero

La telecamera può essere configurata per passare in modo automatico alla modalità bianco-e-nero se la luminosità è bassa, perché le immagini siano chiare anche di notte.

Flip digitale

Normalmente una telecamera deve fermarsi quando punta direttamente verso il basso durante un'operazione di brandeggio. Il flip digitale consente alla camera un campo di brandeggio da 0° a 180° in un singolo movimento. Questo consente di seguire con la telecamera soggetti che passano direttamente sotto di essa senza problemi.

Operazione Flip Digitale

- 1 Brandeggio verso il basso.
- 2 L'immagine viene ribaltata quando la telecamera punta direttamente verso il basso (a circa 135°).
- 3 Brandeggio verso l'alto.

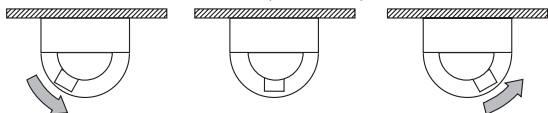

Il flip digitale è realizzato solo quando il joystick della tastiera di controllo del sistema è mantenuto verso il basso.

Funzione zona di privacy

La funzione zona di privacy consente di mascherare aree specifiche della scena.

Informazioni su questo manuale utente

Il manuale di istruzioni della telecamera è composto da 2 manuali: Questo manuale ed il manuale di istruzioni (PDF).

Questo manuale spiega come installare la telecamera. Far riferimento al "Manuale di istruzioni (PDF)" sul

Funzione perlustrazione

La funzione perlustrazione memorizza il movimento di routine manuale della telecamera per una riproduzione automatica. Ad esempio, è possibile insegnare alla telecamera i movimenti delle persone da monitorare, ripetendo i parametri immagazzinati i movimenti complicati vengono eseguiti in modo automatico.

Memoria Telecamera-posizione

Il sistema può essere configurata con 256 Telecamerapositioni. Una Telecamera-posizione particolare può essere selezionata e visualizzata inserendo il numero posizione valido nella tastiera di controllo.

Rivelazione di movimento

Il sistema può essere configurato in modo tale che qualsiasi movimento sullo schermo durante la sorveglianza provochi l'emissione di un segnale d'allarme. Questa funzione può essere utilizzata per strutturare un sistema con VTR che registra immagini intrusi durante la notte.

Ventola di riscaldamento interna

Serve per impedire l'accumulo di neve e la formazione del ghiaccio sulla copertura della cupola.*1

Specifiche di impermeabilizzazione

Involucro da esterno basato sullo standard IEC60529 IP66**

*1 Non utilizzare in ambienti con temperature inferiori ai -50 °C. In ambienti con temperature sopra i -50 °C la funzione di scongelamento potrebbe non funzionare in presenza di vento o nevicata molto intense. Utilizzare l'unità con l'alimentazione sempre accesa per mantenere la temperatura interna della telecamera sopra i -10 °C.

*2 Struttura impermeabile resistente a getti potenti come classificato dal codice di Protezione Internazionale.

Marchi e marchi depositati

Adobe e Reader sono marchi di fabbrica registrati o marchi di fabbrica di Adobe Systems Incorporated negli Stati Uniti e/o negli altri paesi.

Precauzioni

Devono essere osservati i seguenti punti così come il contenuto di "Avvertenza" e "Precauzione".

Rivolgersi al rivenditore per i lavori di installazione.

I lavori di installazione richiedono tecnica ed esperienza. In caso contrario si possono provocare ferite o danni al prodotto. Non esitare a rivolgersi al rivenditore.

Non inserire alcun oggetto estraneo.

Questo potrebbe danneggiare permanentemente il prodotto. Spegnerlo immediatamente e rivolgersi a personale di assistenza qualificato per la riparazione.

Non tentare di smontare o modificare il prodotto.

La mancata osservanza di questa precauzione può causare incendi o scosse elettriche. Rivolgersi al rivenditore per le riparazioni o ispezioni.

Interrompere immediatamente l'utilizzo se si verifica qualcosa di anomalo con il prodotto.

Se fuoriesce fumo dal prodotto o si sente odore di bruciato provenire dal prodotto, continuare ad utilizzarlo provocherà incendi, ferite o danni al prodotto. Spegnerlo immediatamente e rivolgersi a personale di assistenza qualificato per la riparazione.

Selezionare un'area di installazione che possa supportare il peso totale.

La selezione di una superficie di installazione non appropriata può causare la caduta o il rovesciamento del prodotto, procurando ferite. Il lavoro di installazione deve essere iniziato dopo aver eseguito un sufficiente rinforzo.

Si devono compiere ispezioni periodiche.

La ruggine sulle parti metalliche o sulle viti può causare la caduta del prodotto provocando lesioni o incidenti. Rivolgersi al rivenditore per le ispezioni.

Si devono implementare misure di protezione contro la caduta di questo prodotto.

La mancata osservanza di questa precauzione può causare una caduta e provocare ferite o incidenti.

Non toccare il corpo principale mentre questo prodotto sta eseguendo il brandeggio orizzontale/verticale.

Le dita possono rimanere pizzicate nella parti in movimento e questo potrebbe provocare ferite.

Non appendersi a questo prodotto e non utilizzare il prodotto come piedistallo.

La mancata osservanza di questa precauzione può causare ferite o incidenti.

Non danneggiare il cavo di alimentazione.

Non danneggiare, contraffare, torcere, tirare, avvolgere o piegare forzatamente il cavo di alimentazione. Non collo-carvi sopra oggetti pesanti. Tenere lontano da fonti di calore.

L'utilizzo di un cavo di alimentazione danneggiato può causare scosse elettriche, cortocircuiti o incendi. Rivolgersi al rivenditore per le riparazioni.

Non installare questo prodotto in una posizione soggetta a forte vento.

L'installazione in posizioni in cui la velocità del vento può superare 40 m/s può causare un guasto al prodotto con lesioni ed incidenti risultanti.

Questo prodotto deve essere installato in una posizione non soggetta a vibrazioni.

La mancata osservanza di questa precauzione può causare l'allentamento di viti e bulloni e di conseguenza la caduta e procurare ferite.

Installare questo prodotto ad un'altezza sufficiente in modo da assicurarsi che le persone non ci sbattano la testa.

La mancata osservanza di questa precauzione può causare una caduta e provocare ferite o incidenti.

Non colpire o scuotere con forza questo prodotto.

La mancata osservanza di questa precauzione può causare ferite o incendi.

Spegnerlo il dispositivo nell'eseguirne i collegamenti.

La mancata osservanza di questa precauzione può causare scosse elettriche. Inoltre, un corto circuito o un collegamento errato possono causare un incendio.

Non utilizzare questo prodotto in un ambiente con gas infiammabili.

La mancata osservanza di questa precauzione può causare ferite da esplosione.

Evitare di installare il prodotto in posizioni dove è soggetto a danni da sale o gas corrosivi.

In caso contrario le attrezzature di montaggio si deterioreranno causando la caduta del prodotto e provocando incidenti.

Utilizzare la staffa di montaggio specificata.

La mancata osservanza di questa precauzione può causare una caduta e provocare ferite o incidenti.

Non sfregare i bordi delle parti metalliche con le mani.

La mancata osservanza di questa precauzione può causare ferite.

Stringere viti e attrezzature di montaggio con la coppia di torsione specificata.

La mancata osservanza di questa precauzione può causare una caduta e provocare ferite o incidenti.

[Precauzioni per l'utilizzo]

Questo prodotto non ha un interruttore di alimentazione.

Per spegnere il dispositivo, agire sull'interruttore elettrico.

Per un utilizzo continuo con prestazioni stabili

Le parti di questo prodotto possono deteriorarsi e si può accorciare la durata della vita di questo prodotto quando lo si utilizza in posizioni soggette ad alte temperature e forte umidità. Non esporre questo prodotto a fonti di calore diretto quale un riscaldatore.

Maneggiare con cautela questo prodotto.

Evitare che il prodotto cada a terra o che sia urtato o sottoposto a vibrazioni.

La mancata osservanza di questa precauzione può causare inconvenienti.

Non toccare il coperchio a cupola a mani nude.

Un coperchio a cupola sporco causa il deterioramento della qualità dell'immagine.

Cosa fare se appare "WARMING UP, PLEASE WAIT." sul display.

Questo messaggio indica che la temperatura all'interno della telecamera si è notevolmente abbassata.

In tal caso, attendere finché il riscaldatore della telecamera non alza la temperatura interna (per circa 2 ore o più a basse temperature, a di sotto di -10 °C), e riaccendere la telecamera.

Cosa fare se "CAMERA TEMP. TROPPO FREDDA. POWER ON A -30 DEG C (-22 DEG F) O PIÙ". appare sul quadrante.

La temperatura ambiente è troppo bassa.

Accendere la telecamera nelle condizioni in cui la temperatura ambiente è al di sopra di -30 °C.

Scolorimento sul filtro colore del CCD

Quando si filma costantemente una fonte di luce forte come un riflettore, il filtro colore del CCD può deteriorarsi e può causare scolorimento. Anche quando si cambia la direzione fissa della ripresa dopo aver filmato costantemente un riflettore per un certo periodo, lo scolorimento può rimanere.

Non indirizzare questo prodotto verso fonti di luce forte.

Una fonte di luce, come un riflettore, causa bagliori (dispersione di luce) o strisce verticali di luce (linee verticali).

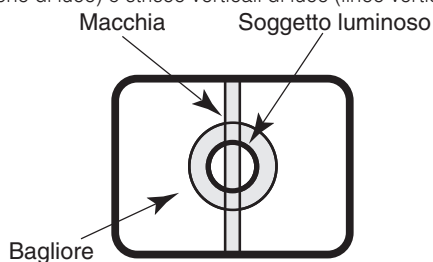

Pulitura del corpo di questo prodotto

Spegnere il prodotto quando lo si pulisce. Non utilizzare detergenti abrasivi forti quando si pulisce questo prodotto. In caso contrario, si può causare scolorimento.

Riguardo alla funzione di autodiagnosi

Qualora questo prodotto non funzionasse correttamente a causa di un disturbo esogeno, etc. per 30 o più secondi, il prodotto si ripristinerà automaticamente e ritornerà allo stato normale. Quando il prodotto viene ripristinato, sarà eseguita l'inizializzazione come quando viene acceso il prodotto. Quando il prodotto si ripristina ripetutamente, il livello di disturbo esogeno attorno al prodotto può essere alto e questo può causare un cattivo funzionamento. Rivolgersi al proprio rivenditore per istruzioni.

Obiettivo e testa di brandeggio orizzontale/verticale

Se non si utilizzano l'obiettivo e la testa di brandeggio orizzontale/verticale per un lungo periodo, lo strato di grasso all'interno di queste parti può diventare appiccicoso. Questo può ostruire il movimento delle parti. Per prevenire questo inconveniente, muovere periodicamente l'obiettivo o la testa di brandeggio orizzontale/verticale. O eseguire periodicamente il rinnovo della posizione.

Circa la funzione rinnovo funzione

Può essere emesso rumore o la posizione prestabilita può diventare imprecisa dopo un lungo funzionamento. Eseguendo periodicamente l'operazione di "RINNOVO", la posizione della telecamera viene corretta, ed è anche raccomandabile la pulizia dell'anello di contatto della telecamera. Fare riferimento alle istruzioni per il funzionamento (PDF) per ulteriori dettagli.

Parti di consumo

Le seguenti sono parti di consumo: Sostituirle conformemente alla loro durata di vita. La loro durata di vita varia a seconda dell'ambiente e delle condizioni di utilizzo.

Unità obiettivo, anello di contatto: Circa 3,7 milioni di operazioni (la durata di circa 20000 ore è solo indicativa usando la telecamera a +35 °C.)

Ventola di raffreddamento (motore): circa 52000 ore

Impostazione modalità sincrona

La modalità sincrona dell'immagine in questa telecamera indica solo la sincronizzazione interna (INT). Impostare OFF il driver verticale multiplex (VD2) quando la telecamera è connessa al controllo del sistema aziendale.

Comandi principali

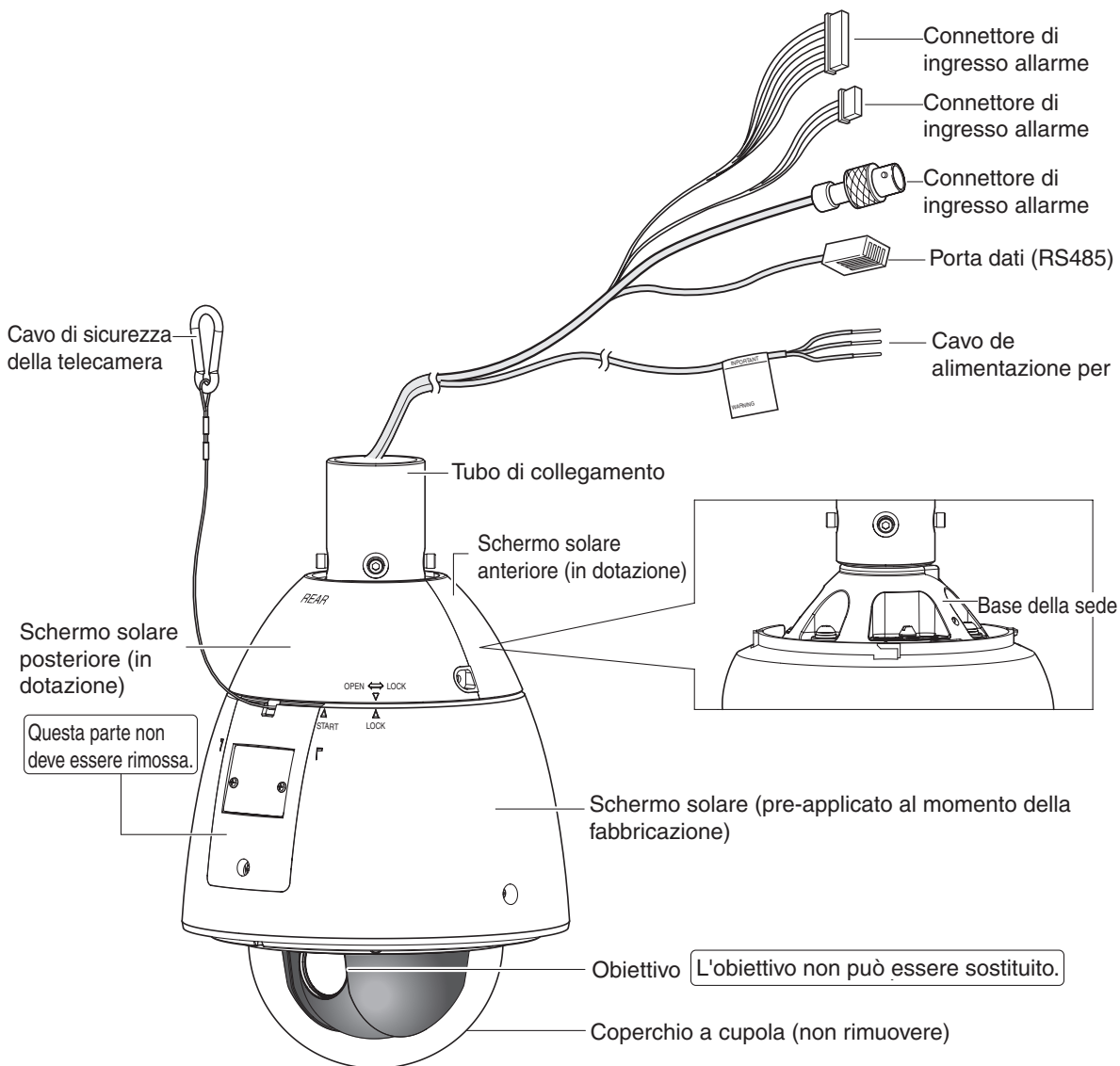

Garantire operazioni senza problemi

- Questa telecamera utilizza un anello di contatto per trasmettere alimentazione elettrica e segnali. Un anello di contatto sporco può provocare il deterioramento della qualità dell'immagine durante la rotazione e provocare interferenze.

Per far in modo che le operazioni della camera si svolgano senza problemi, accertarsi che la funzione di pulizia è attivata. Fare riferimento alle istruzioni per il funzionamento (PDF).

- Se la pulizia dell'anello di contatto non migliora la qualità dell'immagine e le interferenze, è possibile che l'anello di contatto abbia terminato la sua vita utile. Contattare una persona qualificata o un installatore per sostituirlo.

Precauzioni per l'installazione

Dovranno essere osservate le seguenti disposizioni, così come il contenuto di ogni "Avviso" ed "Attenzione".

Panasonic non potrà essere considerata responsabile per danni patrimoniali e/o non patrimoniali a cose e/o persone derivanti da installazione o funzionamento eseguiti in modo non conforme al presente documento.

Il lavoro di installazione deve essere eseguito conformemente agli standard tecnologici delle installazioni elettriche.

Nota:

- Selezionare un punto abbastanza resistente per l'installazione. Se la telecamera viene installata al soffitto o alla parete, tranne nel caso di incidenti provocati dai difetti dell'unità stessa, Panasonic non è responsabile per incidenti provocati dalla caduta della telecamera causata da una installazione erranea. Eseguire accuratamente l'installazione della telecamera. Se l'installazione non è sufficientemente resistente, rinforzare il punto di installazione e controllarne l'idoneità.
- Per impedire alla telecamera di cadere, collegare il cavo di sicurezza alla staffa di installazione o inserire il bullone di ancoraggio prima di iniziare l'installazione della telecamera per evitare cadute.
- Richiedere sempre che l'installazione venga realizzata da una persona qualificata o da un installatore di sistemi. La mancanza di conoscenze tecniche può provocare rischio di incendio, scosse elettriche, lesioni personali e danni materiali.

Zona di installazione della telecamera

- Installare la telecamera su soffitto o a una parete in cemento in una zona resistente e in grado di sorreggerla.
- Per il montaggio a parete utilizzare la staffa di installazione a parete disponibile opzionalmente (WV-Q122).
- Non vengono forniti i bulloni per l'installazione del Tubo di Collegamento per il montaggio al soffitto o a parete, separatamente in base ai materiali e alla resistenza del luogo di installazione della telecamera.

Questa telecamera è stata progettata per essere utilizzata solo se appesa.

Installare la telecamera orizzontalmente, con la cupola puntata verso il basso.

Per il montaggio a muro, utilizzare il braccio di montaggio a muro opzionale (WV-Q122). Usare le viti registrate nel tavolo come di seguito. Le viti non sono fornite e dovrebbero essere preparate secondo i materiali, struttura e peso netto del posto in cui si installa la videocamera.

Questa fotocamera	Condizioni di montaggio					
	Braccio montaggio applicabile		Parte giuntura alla superficie del tetto o parete			
Peso	Modello	Peso	Posizione di installazione	Vite richiesta	Quantità vite	Massima forza di estensione (per 1 pc)
Circa 4,5kg	WV-Q122	Circa 2kg	Su muro	M8	4 pezzi	823N {84kgf}

- Accertarsi che la superficie di montaggio e le viti siano sufficientemente forti.
- Non montare questo prodotto su una tavola di legno o sezione poiché sono troppo deboli. Se questo prodotto è montato su tale sezione, la sezione sarà sufficientemente rinforzata.

Evitare l'installazione di questo prodotto nelle seguenti posizioni.

- Posizioni dove viene utilizzato un agente chimico quali una piscina.
- Posizioni soggette a vapore e fumi oleosi quali una cucina, posizioni in prossimità di gas o vapori infiammabili.
- Posizioni dove vengono prodotte emissioni di radiazioni o raggi X.
- Posizioni dove vengono prodotti gas corrosivi, posizioni dove possono essere causati danni dall'aria salmastra quali la riva del mare.
- Posizioni dove la temperatura non è compresa tra -50 °C e +50 °C.
- Posizioni soggette a vibrazioni. (Questo prodotto non è progettato per l'utilizzo su veicoli.)
- Posizioni soggette a condensazione come risultato di drastici cambiamenti della temperatura (Nel caso in cui il prodotto venga installato in tali posizioni, il coperchio a cupola può appannarsi o può formarsi condensazione sul coperchio.)

Nell'installazione del prodotto, evitare posizioni umide o polverose.

In caso contrario, si può accorciare la durata della vita delle parti interne.

Evitare l'installazione del prodotto in punti a disturbo di alto grado.

L'installazione in prossimità di un condizionatore d'aria, un pulitore d'aria, un distributore automatico o qualcosa di simile, causa rumore.

Rimuovere la pellicola di copertura dalla parte della cupola del coperchio a cupola dopo aver completato l'installazione.

Accertarsi di rimuovere questo prodotto se non lo si sta utilizzando.

Tenere il cavo del prodotto separato dal cavo dell'illuminazione.

Progettare i lavori di distribuzione dell'alimentazione elettrica in modo da tenerli a distanza di almeno 1 m dalla linea d'alimentazione a 220 V – 240 V. Oppure eseguire separatamente i lavori di distribuzione dell'alimentazione elettrica. La mancata osservanza di questa precauzione può causare disturbo.

Interferenza radio

Quando questo prodotto viene utilizzata vicino ad una antenna TV/radio, un campo elettrico o un campo magnetico forte (vicino ad un motore o ad un trasformatore), le immagini possono essere distorte e si può produrre rumore sonoro.

In tal caso, far passare il cavo della telecamera attraverso specifici tubi protettivi in acciaio.

Prestare attenzione all'umidità.

Installare questo prodotto quando l'umidità è bassa. Se si installa questo prodotto mentre piove o quando l'umidità è elevata, l'interno può essere esposto all'umidità e il coperchio a cupola può appannarsi.

Procurarsi localmente le viti

Le viti non vengono fornite con questo prodotto. Preparare le viti a seconda del materiale, della struttura, della robustezza e di altri fattori dell'area di montaggio e del peso totale degli oggetti da montare.

Fissaggio delle viti

- Le viti e i bulloni devono essere stretti con una coppia di torsione dell'avvitamento adeguato a seconda del materiale e della robustezza dell'area di installazione.
- Non utilizzare un avvitatore ad impatto. La mancata osservanza di questa precauzione può causare un eccessivo avvitamento e di conseguenza danneggiare le viti.
- Quando si stringe una vite, posizionare la vite ad angolo retto rispetto alla superficie. Dopo aver stretto le viti o i bulloni, eseguire un controllo visivo per assicurarsi che l'avvitamento sia sufficiente e non ci sia gioco.

Riscaldatore

Questo prodotto è dotato di un riscaldatore interno per l'utilizzo in climi freddi. L'unità di riscaldamento s'accende automaticamente quando la temperatura all'interno del prodotto scende al di sotto di +10 °C. Tuttavia, in ambiente a temperatura estremamente bassa al di sotto di -30 °C, neve e ghiaccio possono non essere sciolti dal coperchio della cupola. Quando il prodotto viene usato in climi freddi, annotare le temperature ambiente ed interna del prodotto. Quando questo prodotto viene installato e messo in funzione a temperature più basse di -10 °C, subito dopo l'accensione non possono essere ottenute immagini normali. In tal caso, attendere circa 2 ore o più e riaccendere il prodotto.

Influenza sulle immagini e sulla loro qualità

Questo prodotto non ha tergicristallo. Nelle seguenti condizioni, la qualità delle immagini può essere deteriorata oppure non si possono vedere correttamente le immagini.

(1) Influenza della pioggia

A causa del vento che accompagna la pioggia, possono cadere gocce di pioggia sul coperchio a cupola. Questo può rendere meno visibili le immagini.

(2) Influenza della neve

A causa del vento che accompagna una nevicata, può cadere la neve sul coperchio a cupola. Questo può rendere parzialmente non visibili le immagini di sorveglianza. (La misura della mancanza di visibilità può variare a seconda della quantità di neve e della qualità della neve.)

(3) Influenza della polvere nell'aria o dell'emissione di gas dai veicoli

A seconda dell'ambiente di installazione, il coperchio a cupola può sporcarsi a causa della polvere nell'aria o dell'emissione di gas dai veicoli. Questo può degradare la qualità delle immagini.

Controllo prima del collegamento

La compatibilità dei dispositivi è limitata. Prima dei collegamenti, verificare i valori e le dimensioni dei dispositivi da utilizzare.

Rivolgersi al proprio rivenditore per dettagli.

Suggerimenti importanti per l'installazione

Quando la telecamera viene accesa, viene attivata una funzione autopulente (PAN/TILT/ZOOM/FOCUS).

Configurazione interruttori DIP

Importante:

- Prima di preparare la telecamera per la configurazione dove la porta dati della telecamera (RS485) è utilizzata per controllo telecamera (pan, tilt, ecc...) da una Tastiera di controllo del sistema, gli interruttori DIP della telecamera devono essere configurati per specificare il numero dell'unità e i parametri di comunicazione.

Se l'impostazione dell'interruttore DIP non viene realizzata, il controllo della Tastiera di controllo del sistema non sarà possibile e l'impostazione della telecamera dovrà essere realizzato di nuovo. Assicurarsi di controllare le impostazioni dell'interruttore DIP prima di configurare la telecamera.

1. Applicazione e rimozione della base della sede
Per la rimozione della base alloggiamento fare riferimento alle pagine da 16 a 19.

2. Impostare gli interruttori DIP nel seguente modo:
Parametri di comunicazione: Impostare con interruttore 2
Numero unità: Impostare con interruttore 1

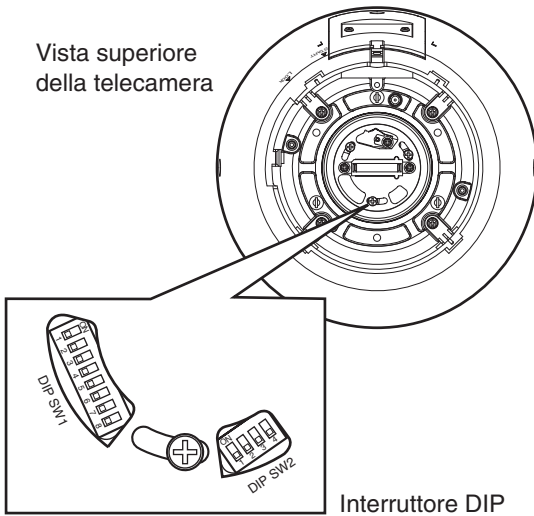

■ Parametri di comunicazione (Interruttore DIP 2)

Le impostazioni predefinite di fabbricazione sono tutte OFF.

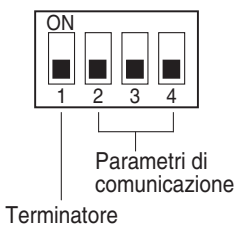

Interruttore 1: Terminatore (Resistenza Terminatore Interno)

Impostare su ON nei seguenti casi.

- Quando 1 telecamera è collegata a questa unità
- Quando 2 o più telecamere sono collegate a questa unità che funziona come terminazione

Interruttori dal 2 al 4: Parametri di comunicazione

Questa configurazione passa dalle 2 alle 4 linee di comunicazione. Utilizzare questi interruttori per selezionare il protocollo di comunicazione da utilizzare.

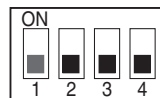

Comunicazione a 4 linee

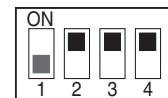















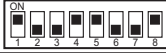



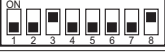

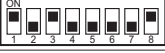













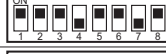
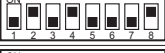

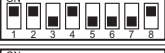

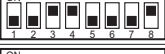























Comunicazione a 2 linee

■ Numero unità (Interruttore DIP 1)

Le impostazioni di fabbrica di questi interruttori DIP sono impostate su OFF. (Sistema Multicanale Coassiale)

Configurazione per l'uso di Panasonic Protocol

Interruttore DIP 1	Numero unità	Interruttore DIP 1	Numero unità	Interruttore DIP 1	Numero unità
	1 ~ 96 *		23		46
	1		24		47
	2		25		48
	3		26		49
	4		27		50
	5		28		51
	6		29		52
	7		30		53
	8		31		54
	9		32		55
	10		33		56
	11		34		57
	12		35		58
	13		36		59
	14		37		60
	15		38		61
	16		39		62
	17		40		63
	18		41		64
	19		42		65
	20		43		66
	21		44		67
	22		45		68

Interruttore DIP 1	Numero unità	Interruttore DIP 1	Numero unità	Interruttore DIP 1	Numero unità
	69		78		87
	70		79		88
	71		80		89
	72		81		90
	73		82		91
	74		83		92
	75		84		93
	76		85		94
	77		86		95

Configurazione per l'uso di Pelco-Protocol

Interruttore DIP 1	Numer unità Pelco-P	Numer unità Pelco-D	Interruttore DIP 1	Numer unità Pelco-P	Numer unità Pelco-D	Interruttore DIP 1	Numer unità Pelco-P	Numer unità Pelco-D
	1	32-96		12	11		23	22
	2	1		13	12		24	23
	3	2		14	13		25	24
	4	3		15	14		26	25
	5	4		16	15		27	26
	6	5		17	16		28	27
	7	6		18	17		29	28
	8	7		19	18		30	29
	9	8		20	19		31	30
	10	9		21	20		32	31
	11	10		22	21			

Importante:



- Prima di usare il protocollo Pelco, assicurare che il sistema funzioni correttamente. Alcune funzioni che fanno uso del protocollo Pelco possono essere limitate quando questa telecamera ed i dispositivi (reperibili in commercio), compatibili con il protocollo Pelco, funzionano assieme.

Nota:

- Quando viene usato il numero d'unità da 1 a 96 del protocollo Panasonic ed il numero d'unità da 32 a 96 del protocollo Pelco-D, l'impostazione del numero dell'unità deve essere configurata usando il menu RS485 SET UP. Per dettagli sulla configurazione di queste impostazioni, fare riferimento alle istruzioni per il funzionamento (PDF).
- Accendendo l'alimentazione quando questa impostazione è selezionata compare il menu RS485 SET UP durante la routine di inizializzazione.

■ Parametri di comunicazione RS485 (Interruttore DIP 1)

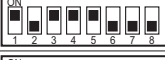
La configurazione dell'interruttore DIP 1 come mostrato sopra resetta i parametri di comunicazione portandoli alle impostazioni predefinite di fabbrica. Le impostazioni possono poi essere cambiate a piacere.

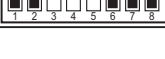
Interruttore DIP 1	Descrizione Impostazione
	Questa impostazione resetta i parametri di comunicazione portandoli alle impostazioni predefinite di fabbrica.
	BAUD RATE: 19 200 bit/s, DATA BIT: 8 bit, PARITA': NESSUNO, STOP BIT: 1 bit
	BAUD RATE: 9 600 bit/s, DATA BIT: 8 bit, PARITA': NESSUNO, STOP BIT: 1 bit
	BAUD RATE: 4 800 bit/s, DATA BIT: 8 bit, PARITA': NESSUNO, STOP BIT: 1 bit
	BAUD RATE: 2 400 bit/s, DATA BIT: 8 bit, PARITA': NESSUNO, STOP BIT: 1 bit

Seguire i punti successivi per utilizzare questa configurazione.

- (1) Spegner la telecamera e utilizzare l'interruttore DIP 1 per configurare i parametri di comunicazione RS485 come mostrato sopra.
- (2) Accendere la telecamera.
Questo applica le impostazioni configurate al punto (1).
- (3) Spegner la telecamera, utilizzare l'interruttore DIP 1 per impostare il numero unità (☞ pagine 13 e 14), e in seguito accendere nuovamente la telecamera.

Precauzioni

- Verificare che il punto di installazione sia abbastanza resistente per supportare la telecamera. Se esso non è abbastanza sufficiente, la telecamera potrebbe cadere, ferendo qualcuno.
- Le seguenti procedure di installazione e connessione dovrebbero essere eseguite da personale di assistenza qualificato o installatori di sistema e dovrebbero essere conformi a tutte le normative locali.
- Accertarsi di aver spento la telecamera prima dell'installazione e della connessione.
- Non installare la telecamera vicino alla bocchetta di uscita dell'aria di un condizionatore d'aria.

Montaggio della telecamera

Montaggio a parete

La figura mostra un esempio di telecamera montata su una parete con una staffa di montaggio a parete opzionale WV-Q122. Vedere le istruzioni accluse alla staffa opzionale.

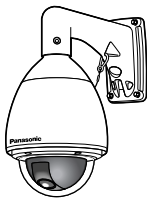

Importante:

- Quando si usa questa staffa di montaggio, le viti a testa esagonale (M6) fornite quali accessorio della staffa non possono essere usate quali viti di montaggio per questa telecamera. Usare le viti a testa esagonale (M5) allegate alla base della sede.

Montaggio a soffitto

La figura mostra un esempio di telecamera montata su un soffitto con una staffa procurata localmente. Far riferimento alle istruzioni accluse alla staffa per riempire interstizi e fori con materiale impermeabile.

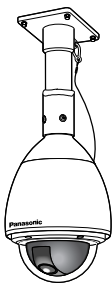

Struttura

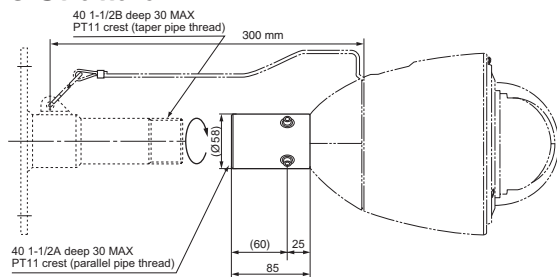

Passaggio 1

Fissare la telecamera al suo sede ed assicurare la telecamera e la sede con le viti di montaggio (X3).

Le viti che sono state rimosse devono essere riusate durante il riassettaggio. Cercare di non perderle.

* Vite speciale (vite di montaggio):

Utilizzare unachieve esagonale per la vite esagonale (M5).

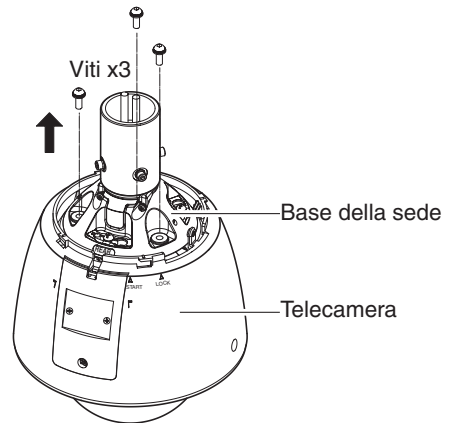

Nota:

- Rimuovendo il parasole anteriore e posteriore, eseguire i passi da 5 a 7 nell'ordine inverso.

Passaggio 2

Per staccare la sede, ruotare la telecamera in senso orario fino alla fine, guardando dal basso.

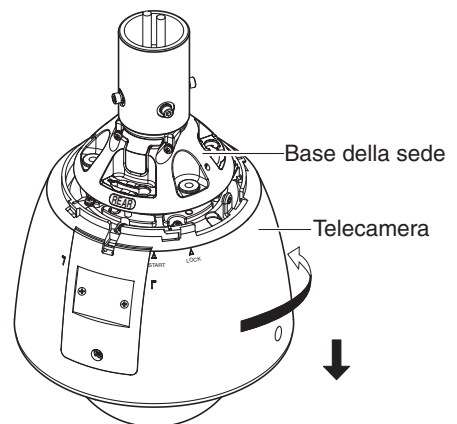

Passaggio 3

Rimuovere il tubo di collegamento dalla base della sede allentando 4 viti.

* Vite speciale (vite di montaggio): Utilizzare unachiaave esagonale per la vite esagonale (M6).

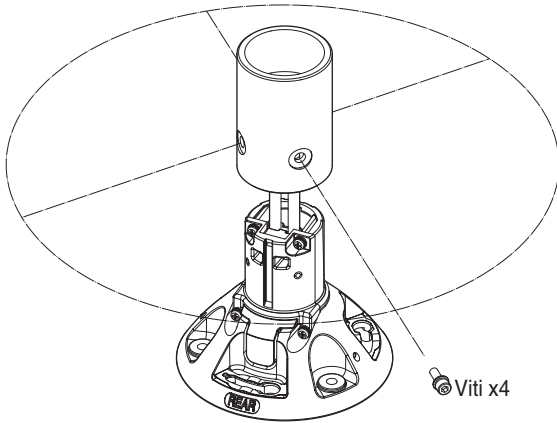

Passaggio 4

(1) Fissare la staffa alla superficie di installazione utilizzando bulloni, dadi o simili appropriati (non forniti).

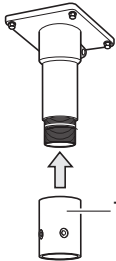

Tubo di collegamento

(2) Fissare il tubo di collegamento alla staffa.

Passaggio 5

Far passare i cavi attraverso la staffa. Collegare i cavi alla telecamera (→ pagina 20).

Attenzione:

- Avvolgere i cavi con plastica onastro isolante per effettuare l'isolamento.

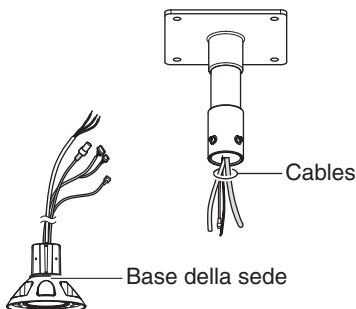

Passaggio 6

Fissare la base della sede al tubo di collegamento.

- Stringere 4 viti (le viti che sono state rimosse alla fase 3) verificando che la scritta "REAR" presente sulla base della sede sia rivolta verso la parete. (Coppia consigliata: Circa 2,45 N/m {24 kgfcm})
- Riempire lo spazio tra la staffa e il tubo di collegamento con materiale impermeabile come il silicone. Vedere le istruzioni della staffa per dettagli.

Importante:

- Applicare con cura la guarnizione in modo da evitare eventuali infiltrazioni di acqua o umidità. Se dell'acqua penetra all'interno della telecamera si possono provocare scosse elettriche o incendi. Inoltre l'umidità che penetra nella telecamera nella cupola potrebbe ristagnare nella nebbiolina.

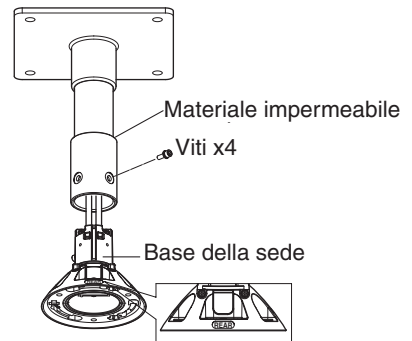

Passaggio 7

(1) Verificare che la proiezione della molla a balestra in cima alla telecamera sia in posizione "START". Se la proiezione non è in posizione "START", ruotare la piastra in senso orario per metterla in corrispondenza alla posizione "START".

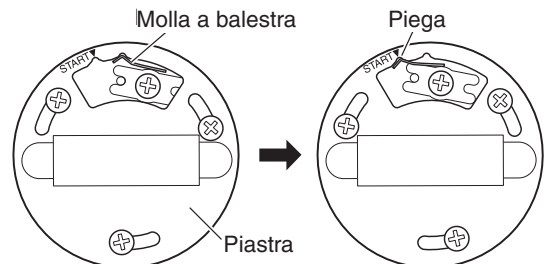

- (2) Assicurare di allacciare al supporto il filo di sicurezza anti-cadute della telecamera.



Importante:

- Lasciare il cavo di sicurezza sufficientemente lungo durante l'installazione.
- Fissare il cavo di sicurezza a una posizione solida, considerando il peso della telecamera (4,5 kg).

- (3) Installare la telecamera nella base di montaggio. Installare la telecamera sulla sua base di montaggio in modo che il perno guida in cima alla telecamera sia diretto verso la scritta "REAR" incisa sulla base di montaggio. Ruotare la telecamera in senso anti-orario, guardando dal basso, per conferma che la telecamera sia fissata. Serrare fermamente le viti* che erano state rimosse quando la base della sede era stata rimossa.

Coppia consigliata: Circa 2,45 N/m {24 kgfcm}

* Vite speciale (vite di montaggio):

Utilizzare unachieve esagonale per la vite esagonale (M5).

Vista dall'alto

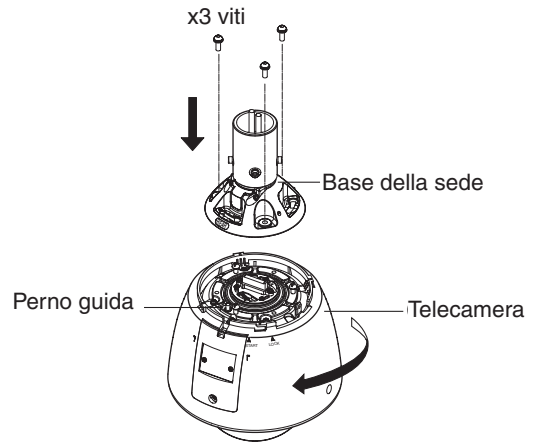
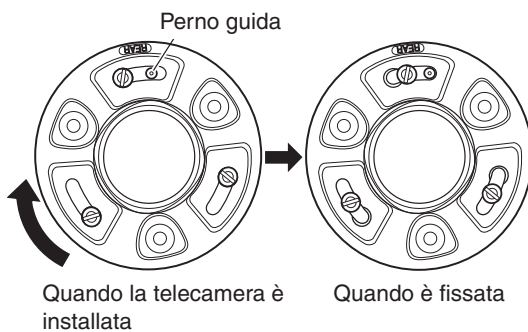

In caso di serraggio errato delle viti si possono provocare infiltrazioni di acqua nella telecamera ed eventualmente incendi.

Passaggio 8

Montare il parasole anteriore e quello posteriore (accessori) sulla telecamera.

- (1) Per staccare i ganci da entrambe le parti, inserire le dita negli incavi del parasole anteriore e di quello posteriore. Il parasole si suddivide in due parti.

Per evitare perdite, il parasole anteriore e quello posteriore sono legati assieme di lato.

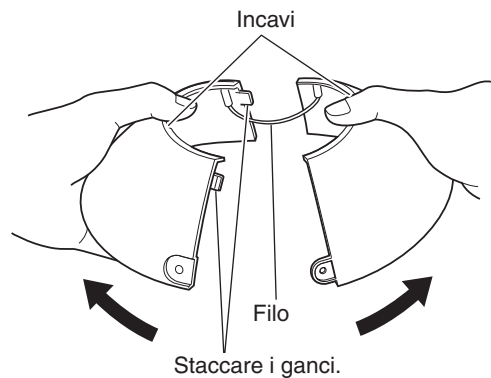

- (2) Posare il parasole anteriore e quello posteriore in modo da coprire la base della sede.

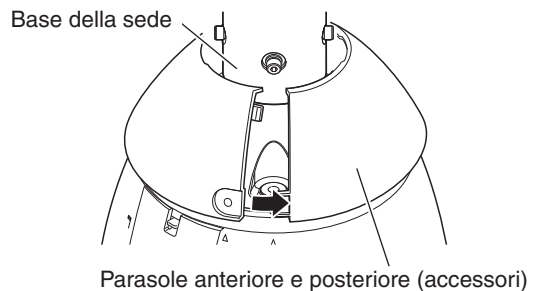

(3) Il parasole anteriore e quello posteriore sono legati assieme di lato.

Unire il gancio e l'incavo del lato collegato, e poi collegare il secondo lato.

Parasole anteriore e posteriore (accessori)

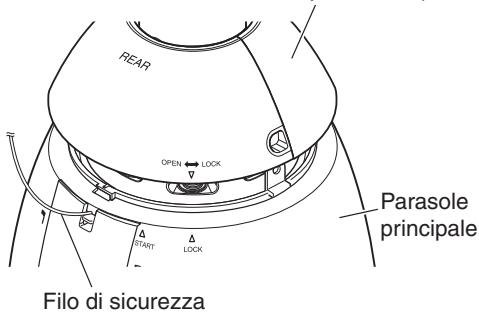

Importante:

- Collegare entrambi i lati del parasole anteriore e di quello posteriore prima di montare il parasole principale.
- Non intrappolare il filo di sicurezza.
- Il filo di sicurezza è adatto a sopportare solo il peso della telecamera se questa cadesse. Non applicare un peso eccessivo, che il filo di sicurezza non può sopportare.

Passaggio 10

Fissare il parasole anteriore e quello posteriore alla telecamera usando le viti di fissaggio del parasole anteriore e di quello posteriore (accessori). (Momento torcente raccomandato: 0,72 N·m)

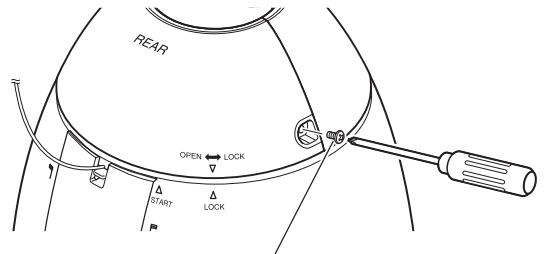

Importante:

- Quando la telecamera è accesa, inizia la sua escursione partendo dalla sua posizione iniziale.

Nota:

- Rimuovendo il parasole anteriore e quello posteriore, eseguire i passi da 8 a 10 nell'ordine inverso.

Passaggio 9

Montare il parasole anteriore e quello posteriore sul parasole principale.

- Allineare "▽" del parasole posteriore a "△ START" del parasole principale. Poi ruotare il parasole anteriore e quello posteriore verso "LOCK" fino ad udire un clic.

Parasole anteriore e posteriore (accessori)

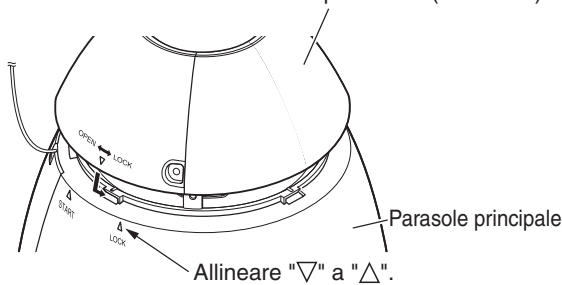

Collegamenti

Precautions

- I seguenti collegamenti dovrebbero essere eseguiti da personale qualificato o installatori del sistema in conformità con le norme locali.
- Si veda il dorso della copertina per il collegamento del cavo di alimentazione principale.
- Spegnerne l'alimentazione della scatola dei fusibili prima di iniziare l'installazione, altrimenti si possono provocare incendi, scosse elettriche, lesioni fisiche e danni ai materiali.

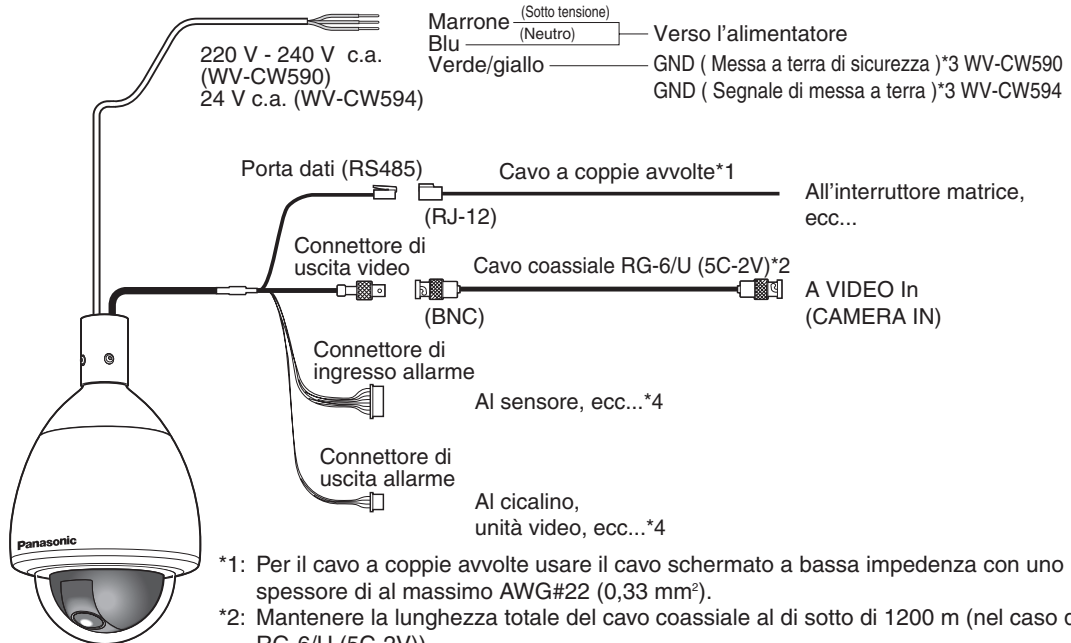

- *1: Per il cavo a coppie avvolte usare il cavo schermato a bassa impedenza con uno spessore di al massimo AWG#22 (0,33 mm²).
- *2: Mantenere la lunghezza totale del cavo coassiale al di sotto di 1200 m (nel caso di RG-6/U (5C-2V)).
- *3: Assicurarsi di collegare il cavo di massa a terra.
- *4: Poiché non è attaccato un cavo femmina, tagliare il connettore e collegare al cavo doppino intrecciato dello stesso tipo.

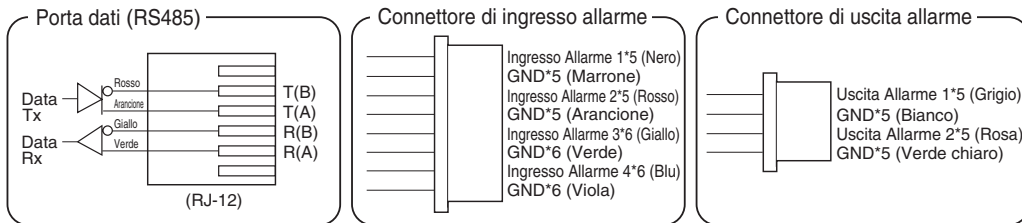

- *5: Il tipo di cavo intrecciato è AWG#28.
- *6: Il tipo di cavo intrecciato è AWG#26.

Valori Ingresso/Uscita Allarme

Ingresso Allarme : 5 V c.d. ingresso pull-up. Portata richiesta di almeno 0,2 mA.

OFF : da 4 V a 5 V c.d., o aperto

ON : 1 V c.d. o meno, o corto

Uscita Allarme : Aprire collettore uscita. 16 V c.d., corrente di eccitazione massima: 100 mA

OFF : Aperto

ON : 100 mA o meno

Nota:

- Non disattivare l'alimentazione della telecamera entro 30 secondi dopo la sua accensione. Questo potrebbe modificare la posizione di pan, tilt, zoom o fuoco.
-

• Collegamento dell'alimentazione 24 V c.a.

Misure raccomandate del diametro dei fili per la linea 24 V c.a.

Misura del diametro del filo di rame (AWG)	#24 (0,22 mm ²)	#22 (0,33 mm ²)	#20 (0,52 mm ²)	#18 (0,83 mm ²)
Lunghezza del cavo (circa)	(m) 20	30	45	75

Importante:

- L'alimentazione 24 V CA deve essere isolata da 220 V a 240 V CA.
-

Risoluzione dei problemi

Prima di richiedere assistenza, controllare i seguenti sintomi per verificare se è possibile risolvere il problema senza aiuto esterno.

Nel caso in cui le contromisure descritte sotto non correggessero il problema, o se i sintomi che si sono riscontrati non siano presenti, mettersi in contatto con il personale del servizio qualità o con l'installatore del sistema.

Problema	Causa e Azione Consigliata	Pagine di riferimento
Nessun'immagine (schermo nero)	<ul style="list-style-type: none"> • La telecamera è collegata in modo corretto? Controllare le istruzioni operative allegate alla Tastiera di controllo del sistema. 	—
	<ul style="list-style-type: none"> • L'obiettivo dell'iride è chiuso? Eseguire il ripristino iride dalla tastiera di controllo del sistema in uso. 	Manuale di istruzioni
	<ul style="list-style-type: none"> • La telecamera è impostata per la velocità otturatore fissata? 	Manuale di istruzioni
Immagine bianca	<ul style="list-style-type: none"> • L'obiettivo dell'iride è aperto? 	Manuale di istruzioni
	<ul style="list-style-type: none"> • È selezionato FISSO per l'impostazione del miglioramento della sensibilità elettronica (SENS UP)? 	Manuale di istruzioni
Immagine sfocata	<ul style="list-style-type: none"> • Il coperchio a cupola o l'obiettivo sono sporchi? Se così fosse, procedere a pulirli. 	7
	<ul style="list-style-type: none"> • È stato selezionato MANUALE per la modalità messa a fuoco automatica? 	Manuale di istruzioni
	<ul style="list-style-type: none"> • L'oggetto non è compatibile con la messa a fuoco automatica? Per questo oggetti si consiglia di mettere a fuoco manualmente. 	Manuale di istruzioni
Rumore digitale nell'immagine	<ul style="list-style-type: none"> • L'anello di contatto potrebbe essere sporco. È attiva la funzione di pulizia? 	Manuale di istruzioni
	<ul style="list-style-type: none"> • La telecamera è installata in modo corretto? 	10

Problema	Causa e Azione Consigliata	Pagine di riferimento
Immagine con pochi colori	<ul style="list-style-type: none"> Controllare l'impostazione di bilanciamento del bianco. 	Manuale di istruzioni
	<ul style="list-style-type: none"> Utilizzare il menu impostazioni speciali per regolare la qualità dell'immagine. 	Manuale di istruzioni
	<ul style="list-style-type: none"> Il coperchio a cupola o l'obiettivo sono sporchi? Se così fosse, procedere a pulirli. 	7
Immagine che scatta	<ul style="list-style-type: none"> Se Super Dynamic 6 è attivo, disattivarlo. 	Manuale di istruzioni
Immagini residue	<ul style="list-style-type: none"> Controllare l'impostazione del DNR. 	Manuale di istruzioni
Immagine in bianco-e-nero	<ul style="list-style-type: none"> La telecamera ha una funzione per il passaggio automatico alla modalità bianco-e-nero. Controllare l'impostazione di questa modalità. 	Manuale di istruzioni
Passaggi frequenti tra la modalità colore e la modalità bianco-e-nero	<ul style="list-style-type: none"> Regolare il livello di passaggio della modalità bianco-e-nero, e l'impostazione della durata del tempo. 	Manuale di istruzioni
Macchie bianche sull'immagine	<ul style="list-style-type: none"> Usare la funzione PIX OFF per realizzare la compensazione per difetto. 	Manuale di istruzioni
Il menu non si apre.	<ul style="list-style-type: none"> La telecamera è collegata in modo corretto? Si vedano le istruzioni operative allegate alla Tastiera di controllo del sistema che si sta utilizzando. 	—
	<ul style="list-style-type: none"> Le impostazioni di comunicazione della telecamera sono configurate correttamente? 	12-15 20

Problema	Causa e Azione Consigliata	Pagine di riferimento
Sull'immagine appare una linea nera.	<ul style="list-style-type: none"> • Il controllo del sistema collegato è impostato quale driver verticale multiplex (VD2) o no? 	7
Le impostazioni del menu non cambiano.	<ul style="list-style-type: none"> • La funzione blocco password è attiva? 	Manuale di istruzioni
Ho dimenticato la password.	<ul style="list-style-type: none"> • Contattare il servizio qualità o chi ha installato il sistema. 	—
L'immagine non passa al bianco-e-nero.	<ul style="list-style-type: none"> • Il passaggio non è realizzato quando l'impostazione di ALLARME IN 4 è BN. Controllare l'impostazione. 	Manuale di istruzioni
Brandeggio orizzontale e verticale, zoom o messa a fuoco non funzionano.	<ul style="list-style-type: none"> • La telecamera è collegata in modo corretto? Si vedano le istruzioni operative allegate alla Tastiera di controllo del sistema che si sta utilizzando. 	—
	<ul style="list-style-type: none"> • La telecamera ha una funzione che limita il brandeggio verticale. Controllare l'impostazione del LIMITE PAN. 	Manuale di istruzioni
	<ul style="list-style-type: none"> • Il motore o l'obiettivo potrebbero essere consumati. Contattare il servizio qualità o chi ha installato il sistema. 	—
Le modalità di movimento della telecamera (OFF, SEQ, SORT, AUTOPAN, PATROL, AUTOTRACK) non funzionano.	<ul style="list-style-type: none"> • Controllare la funzione ritorno automatico. 	Manuale di istruzioni
	<ul style="list-style-type: none"> • Controllare l'impostazione ALLARME IN. 	Manuale di istruzioni
	<ul style="list-style-type: none"> • Controllare le impostazioni del tempo di recupero per il rilevatore di movimento. 	Manuale di istruzioni

Problema	Causa e Azione Consigliata	Pagine di riferimento
L'impostazione della modalità di movimento della telecamera (OFF, SEQ, SORT, AUTOPAN, PATROL, AUTOTRACK) cambia.	<ul style="list-style-type: none"> Controllare la funzione ritorno automatico. 	Manuale di istruzioni
La posizione della telecamera è differente dall'impostazione della posizione preimpostata.	<ul style="list-style-type: none"> Realizzare REFRESH dal menu impostazioni speciali. 	Manuale di istruzioni
L'immagine è differente dall'impostazione posizione.	<ul style="list-style-type: none"> Regolare l'immagine utilizzando il menu preimpostazione e un file scena. 	Manuale di istruzioni
La parte superiore dell'immagine è nera mentre la telecamera si trova in posizione orizzontale.	<ul style="list-style-type: none"> Potrebbe essere colpa del coperchio interno della telecamera. Non indica un malfunzionamento. 	Manuale di istruzioni
La telecamera comincia improvvisamente a ruotare da sola.	<ul style="list-style-type: none"> Se la funzione pulizia è attiva questo è normale, non indica un malfunzionamento. Controllare l'impostazione PULITURA. 	Manuale di istruzioni
	<ul style="list-style-type: none"> Se la funzione di pulizia non è attiva, questo sintomo potrebbe essere dovuto al rumore. 	7, 10

● **Controllare periodicamente il cavo di alimentazione.**

Il rivestimento del cavo di alimentazione è danneggiato.	<ul style="list-style-type: none"> Il cavo di alimentazione è danneggiato. L'uso prolungato genera il rischio di scosse elettriche e incendi. Disinserire immediatamente la presa di corrente e mettersi in contatto con personale qualificato o con chi ha installato il sistema per ricevere assistenza.
Durante il funzionamento il cavo di alimentazione si surriscalda.	
Il cavo di alimentazione diventa caldo quando viene piegato o tirato durante l'uso.	

Specifiche

● Generali

	WV-CW590	WV-CW594
Requisiti di alimentazione	220 V - 240 V c.a., 50 Hz	24 V c.a., 50 Hz
Consumo di corrente	80 W	98 W
Dispositivo di sollevamento	CCD a trasferimento di interlinea da 1/4 pollici	
Pixel effettivi	976 (H) × 582 (V)	
Area scansione	3,66 mm (H) × 2,73 mm (V)	
Segnale	PAL	
Sincronizzazione	Interna (INT)	
Scansione	2:1 interlace	
Frequenze scansione	Orizzontale: 15,625 kHz, Verticale: 50,00 Hz	
Uscita video	VBS: 1,0 V [p-p]/75 Ω (BNC plug)	
Risoluzione (Centro)	Orizzontale : 650 linee TV typ. (Centro) Verticale : 400 linee TV minimo (Centro)	
Illuminazione minima	0,5 lx (modalità colore) 0,04 lx (modalità bianco-e-nero) SENS UP: OFF; AGC: HIGH	
Raggio dinamico	54 dB typ. (SUPER-D6: ON)	
Rapporto S/N	52 dB minimo (AGC: OFF)	
Temperatura operativa ambiente	da -50 °C a +50 °C ; Umidità 90 % max. (non condensazione) ^{*1}	
Resistente all'acqua	Protezione IP66 da getti d'acqua provenienti da un bocchaglio (IEC60529)	
Dimensioni	229 mm (D) × 360 mm (H) Diametro della cupola: 150 mm	
Peso	Circa 4,5 kg (inclusi schermo anteriore e posteriore)	
Rifiniture	Telecamera: Alluminio pressofuso, rivestita (colore vernice: argento naturale) Schermo solare ^{*2} : Resina ASA, rivestita (colore vernice: argento naturale) Cupola: resina di policarbonato semplice	

*1 Quando l'alimentazione è sempre accesa (tuttavia la temperatura interna della telecamera è pari a -10 °C o superiore)

*2 Il parasole non deve essere rimosso.

● Pan and Tilt

Raggio brandeggio orizzontale	360° infinito
Modalità di brandeggio orizzontale	Manuale, automatica, posizione manuale, posizione sequenziale
Velocità brandeggio orizzontale ^{*2}	Manuale: Circa da 0,065 °/s a 120 °/s 8 passi, 16 passi, 64 passi Preimpostazione: Circa 400 °/s
Raggio brandeggio verticale	da -5° a 185°(orizzontale - verticale - orizzontale)
Modalità brandeggio verticale	Manuale, posizione manuale, posizione sequenziale
Velocità brandeggio verticale ^{*3}	Manuale: Circa da 0,065 °/s a 120 °/s 8 passi, 16 passi, 64 passi Preimpostazione: Circa 400 °/s

*3 La velocità effettiva dipende dal tipo di unità di controllo utilizzata.

● Obiettivo

Raggio d'azione dello zoom	36 x (Circa 720 x con zoom digitale)
Lunghezza focale	da 3,3 mm a 119 mm
Raggio apertura massimal	1:1,4 (WIDE) a 4,2 (TELE)
Distanza oggetto	2,0 m
Raggio iride	F1,4 a 22, Vicino
Campo visivo angolare	Orizzontale: 1,7° (TELE) a 60,2° (WIDE) Verticale: 1,3° (TELE) a 46,0° (WIDE)

● Funzioni principali

Interfaccia unità di controllo	Sistema Multiplato Coassiale, RS485
Controllo funzioni	Brandaggio orizzontale e verticale, zoom e messa a fuoco, 256 posizioni preimpostate, posizione iniziale, perlustrazione
AGC	ON (BASSO), ON (MEDIA), ON (ALTO), OFF
Titolo (ID)	ON, OFF (ID preimpostato, ID telecamera, titolo di area: 16 caratteri alfanumerici)
Velocità zoom	Circa 6,0 secondi (TELE a WIDE) in modalità manuale
Controllo raggio d'azione dello zoom	da 1x a 720 x (Zoom digitale: oltre 36 x)
Blocco password	Tutti i menu
Messa a fuoco automatica	MANUALE/AUTO (PAN, TILT, ZOOM collegata)
Iride	ALC (APERT/CHIUSO livello targhet uscita regolabile)/MANUALE
Otturatore	OFF (1/50), AUTO, 1/120, 1/250, 1/500, 1/1000, 1/2000, 1/4000, 1/10000
Miglioramento della sensibilità elettronica	32X max. AUTO 512X max. FISSO
Modalità automatica	OFF, SEQ, SORT, AUTOPAN, PATROL, AUTOTRACK
Tasto brandeggio orizzontale automatico	SEQ, SORT, AUTOPAN, PATROL, AUTOTRACK
Flip digitale	ON/OFF
SUPER-D6	ON/OFF
VMD	OFF/MOTION DET/CAMBIO SCENA
Entrata/Uscita allarme	4 entrate (da ALLARME IN 1 a ALLARME IN 4) 2 uscite (ALLARME/AUX1, BN/AUX2)
Interruttore modalità bianco-e-nero	AUTO/ON/OFF
Zona di privacy	ON/OFF (8 impostazioni di zona)
Perlustrazione	STOP/PLAY/APPRENDI
Pulizia	ON/OFF
Fermo immagine	ON/OFF
Immagine automatica stabilizzatore	ON/OFF
Impostazione scelta scena	INTERNO (B) /INTERNO (A) /ESTERNO (B) /ESTERNO (A)
Impostazioni Lingua	Giapponese, Inglese, Tedesco, Francese, Italiano, Spagnolo, Russo, Cinese

Accessori standard

CD-ROM* 1 pz.

Manuale per l'installazione (questo libretto). 1 pz.

*Il CD-ROM contiene le istruzioni per il funzionamento (PDF).

Le parti seguenti vengono utilizzate durante le procedure di installazione.

Parasole anteriore e posteriore 1 pz. ciascuno

Vite per il fissaggio del parasole anteriore/posteriore 2 pz. (compreso 1 di riserva)

Accessori opzionali

Staffa di montaggio a parete

WV-Q122

Informazioni per gli utenti sullo smaltimento di apparecchiature elettriche ed elettroniche obsolete (per i nuclei familiari privati)



Questo simbolo sui prodotti e/o sulla documentazione di accompagnamento significa che i prodotti elettrici ed elettronici usati non devono essere mescolati con i rifiuti domestici generici.

Per un corretto trattamento, recupero e riciclaggio, portare questi prodotti ai punti di raccolta designati, dove verranno accettati gratuitamente. In alternativa, in alcune nazioni potrebbe essere possibile restituire i prodotti al rivenditore locale, al momento dell'acquisto di un nuovo prodotto equivalente.

Uno smaltimento corretto di questo prodotto contribuirà a far risparmiare preziose risorse ed evitare potenziali effetti negativi sulla salute umana e sull'ambiente, che potrebbero derivare, altrimenti, da uno smaltimento inappropriato. Per ulteriori dettagli, contattare la propria autorità locale o il punto di raccolta designato più vicino.

In caso di smaltimento errato di questo materiale di scarto, potrebbero venire applicate delle penali, in base alle leggi nazionali.

Per gli utenti aziendali nell'Unione Europea

Qualora si desideri smaltire apparecchiature elettriche ed elettroniche, contattare il rivenditore o il fornitore per ulteriori informazioni.

Informazioni sullo smaltimento in nazioni al di fuori dell'Unione Europea

Questo simbolo è valido solo nell'Unione Europea.

Qualora si desideri smaltire questo prodotto, contattare le autorità locali o il rivenditore e chiedere informazioni sul metodo corretto di smaltimento.

Panasonic Corporation

<http://panasonic.net>

Importer's name and address to follow EU rules:

Panasonic Testing Centre
Panasonic Marketing Europe GmbH
Winsberggring 15, 22525 Hamburg F.R.Germany