

Panasonic

Сетевой дисковый рекордер Руководство по монтажу

Модель №: **WJ-ND200K/G**



Прежде чем приступить к подключению или эксплуатации настоящего изделия, следует тщательно изучить настоящую инструкцию по эксплуатации и сохранить ее для будущего применения.

В некоторых описаниях настоящей инструкции номер модели фигурирует в сокращенной форме.

ПРЕДУПРЕЖДЕНИЕ:

- Этот прибор должен быть заземлен.
- Аппаратура (прибор) подсоединяется к сетевой розетке с защитным заземляющим соединителем.
- Сетевая штепсельная вилка или приборный соединитель должны оставаться готовыми к работе.
- Во избежание пожара или поражения электрическим током не следует подвергать настоящий прибор воздействию атмосферных осадков или влаги.
- Прибор не должен подвергаться воздействию каплепадения или брызг, причем на нем не должны размещаться объекты, заполненные жидкостью, такие как вазы.
- Все работы по монтажу настоящего прибора должны выполняться квалифицированным персоналом по техобслуживанию и ремонту или монтажниками систем.

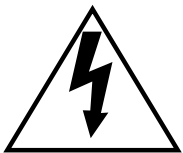

Пиктографический знак сверкания молнии со стрелкой в равностороннем треугольнике предупреждает пользователя о наличии в кожухе прибора неизолированного высокого «опасного напряжения», могущего создать опасность поражения электрическим током.



Восклицательный знак в равностороннем треугольнике предупреждает пользователя о наличии важных инструкций по эксплуатации и техобслуживанию в сопроводительной документации к прибору.



Отключение электропитания. Прибор с или без выключателей сети заставляют электроэнергию направляться к нему в любое время, когда шнур питания подключен к источнику питания. Тем не менее, прибор может работать только в том случае, когда выключатель сети установлен во включенное положение. Шнур питания – это главный разъединитель питания для всех устройств.

ВНИМАНИЕ:

Следует изучить содержание этикеток, имеющихся в верхней и нижней частях прибора, для идентификации данного изделия и номинальную характеристику электропитания.

Заводской номер данного изделия может быть обнаружен на поверхности прибора.
Следует записать заводской номер прибора на отведенное место и сохранить настоящую книгу как постоянный протокол закупки для облегчения идентификации прибора на случай кражи.

№ модели _____

Заводской № _____

Ограничение ответственности

НАСТОЯЩЕЕ ИЗДАНИЕ ПРЕДОСТАВЛЯЕТСЯ НА УСЛОВИЯХ «КАК ЕСТЬ», БЕЗ КАКИХ-ЛИБО ГАРАНТИЙ, ЯВНЫХ ИЛИ ПОДРАЗУМЕВАЕМЫХ, ВКЛЮЧАЯ, НО НЕ ОГРАНИЧИВАЯСЬ ЭТИМ, ПОДРАЗУМЕВАЕМЫЕ ГАРАНТИИ ВОЗМОЖНОСТИ КОММЕРЧЕСКОГО ИСПОЛЬЗОВАНИЯ, ПРИГОДНОСТИ ДЛЯ ПРИМЕНЕНИЯ В ОПРЕДЕЛЕННЫХ ЦЕЛЯХ ИЛИ НАРУШЕНИЯ ПРАВ ТРЕТЬИХ ЛИЦ.

ЭТО ИЗДАНИЕ МОЖЕТ СОДЕРЖАТЬ ТЕХНИЧЕСКИЕ НЕТОЧНОСТИ ИЛИ ТИПОГРАФИЧЕСКИЕ ОШИБКИ. В ИНФОРМАЦИЮ, ПРИВЕДЕННУЮ В ДАННОМ ИЗДАНИИ, В ЛЮБОЕ ВРЕМЯ ВНОСЯТСЯ ИЗМЕНЕНИЯ ДЛЯ ВНЕСЕНИЯ УСОВЕРШЕНСТВОВАНИЙ В ИЗДАНИЕ И/ИЛИ СООТВЕТСТВУЮЩИЙ(ИЕ) ПРОДУКТ(Ы).

Отказ от гарантии

НИ В КАКИХ СЛУЧАЯХ, КРОМЕ ЗАМЕНЫ ИЛИ ОБОСНОВАННОГО ТЕХОБСЛУЖИВАНИЯ ПРОДУКТА, «Панасоник Корпорэйшн» НЕ НЕСЕТ ОТВЕТСТВЕННОСТИ ПЕРЕД ЛЮБОЙ СТОРОНОЙ ИЛИ ЛИЦОМ ЗА СЛУЧАИ, ВКЛЮЧАЯ, НО НЕ ОГРАНИВАЯСЬ ЭТИМ:

- (1) ВСЯКОЕ ПОВРЕЖДЕНИЕ И ПОТЕРИ, ВКЛЮЧАЮЩИЕ БЕЗ ОГРАНИЧЕНИЯ, НЕПОСРЕДСТВЕННЫЕ ИЛИ КОСВЕННЫЕ, СПЕЦИАЛЬНЫЕ, ПОБОЧНЫЕ ИЛИ ТИПОВЫЕ, ВОЗНИКАЮЩИЕ ИЗ ИЛИ ОТНОСЯЩИЕСЯ К ДАННОМУ ИЗДЕЛИЮ;
- (2) ТРАВМЫ ИЛИ ЛЮБОЕ ПОВРЕЖДЕНИЕ, ВЫЗЫВАЕМЫЕ НЕСООТВЕТСТВУЮЩИМ ПРИМЕНЕНИЕМ ИЛИ НЕБРЕЖНЫМ УПРАВЛЕНИЕМ ПОЛЬЗОВАТЕЛЯ;
- (3) НЕОБОСНОВАННУЮ РАЗБОРКУ, РЕМОНТ ИЛИ МОДИФИКАЦИЮ ИЗДЕЛИЯ ПОЛЬЗОВАТЕЛЕМ;

- (4) ЛЮБУЮ НЕИСПРАВНОСТЬ, КОСВЕННОЕ НЕУДОБСТВО ИЛИ ПОТЕРЮ ИЛИ ПОВРЕЖДЕНИЕ, ВОЗНИКАЮЩИЕ ИЗ СИСТЕМЫ, КОМБИНИРОВАННОЙ С УСТРОЙСТВАМИ ТРЕТЬЕЙ СТОРОНЫ;
- (5) ЛЮБУЮ РЕКЛАМАЦИЮ ИЛИ ДЕЛО ПРОТИВ УБЫТКОВ, ВОЗБУЖДЕННЫЕ ЛЮБЫМ ЛИЦОМ ИЛИ ОРГАНИЗАЦИЕЙ, ЯВЛЯЮЩЕЙСЯ СУБЪЕКТОМ, СВЯЗАННЫМ С ФОТОГРАФИЕЙ, ВСЛЕДСТВИЕ НАРУШЕНИЯ ПРАЙВЕСИ С РЕЗУЛЬТАТОМ ТОГО, ЧТО ИЗОБРАЖЕНИЕ ПО СТОРОЖЕВОЙ КАМЕРЕ, ВКЛЮЧАЯ СОХРАНЕННЫЕ ДАННЫЕ, ПО КАКОЙ-ЛИБО ПРИЧИНЕ СТАНОВИТСЯ ОБЩЕИЗВЕСТНЫМ, ЛИБО ИСПОЛЬЗУЕТСЯ ДЛЯ ЦЕЛЕЙ, ИНЫХ, ЧЕМ СТОРОЖЕВОЕ НАБЛЮДЕНИЕ.

Важные правила техники безопасности

- 1) Следует изучить настоящую инструкцию.
- 2) Следует сохранить настоящую инструкцию.
- 3) Следует обратить внимание на все предупреждения.
- 4) Надо соблюдать все правила.
- 5) Нельзя использовать этого прибора вблизи воды.
- 6) Следует очистить только сухими концами.
- 7) Нельзя закрывать всех вентиляционных отверстий и проемов. Монтируют в соответствии с инструкцией изготовителя.
- 8) Нельзя монтировать прибора вблизи источников тепла, таких как радиаторы, отопительный регистры, печи или прочие устройства (включая усилители), выделяющие теплоту.
- 9) Нельзя действовать во вред целям обеспечения безопасности поляризованной вилки или заземляющего штекера. Поляризованная вилка имеет два контакта, один из которых шире, чем другой. Заземляющий штекер имеет два контакта и третий заземляющий штырек. Широкий контакт и третий штырек предусмотрены для безопасности. Если предусмотренная вилка или штекер не пригоняется к сетевой розетке, то надо обратиться к электрику за заменой устаревшей розетки.
- 10) Следует защитить силовой кабель от надавливания или прищемления в вилках, розетках и точках, где они выходят из аппаратуры.
- 11) Следует применять только приспособления/принадлежности, назначенные изготовителем.
- 12) Следует использовать только тележку, подставку, треножник, кронштейн или стол, оговоренные изготовителем, или поставленные с аппаратурой. При использовании тележки надо внимательно переместить комбинацию тележки и аппаратуры во избежание ранения из-за опрокидывания.



- 13) Во время грозы или при оставлении аппаратуры в бездействии в течение длительного периода надо отключить ее от сети питания.
- 14) Следует обратиться к квалифицированному персоналу по техобслуживанию и ремонту за всеми работами по техобслуживанию и ремонту. Техобслуживание и ремонт требуются во всех случаях, когда аппаратура повреждена, когда силовой кабель или вилка повреждены, когда жидкость пролита, когда какие-либо объекты упали в аппаратуру, когда аппаратура подверглась воздействию атмосферных осадков или влаги, либо же когда аппаратура не работает правильно, либо упала с высоты.

СОДЕРЖАНИЕ

Ограничение ответственности	3
Отказ от гарантии	3
Важные правила техники безопасности	4
Предостережения	6
Введение	8
Возможности	8
О данных инструкциях по эксплуатации	9
Торговые марки и зарегистрированные торговые марки	9
Сетевая безопасность	9
Основные органы управления и их функции	10
■ Вид спереди	10
■ Вид сзади	12
Последовательность операций	13
Монтаж в стойку	14
Подключения	15
Как подключить устройство к ПК и камерам	15
Подключение к камерам и компьютерам	16
■ Как использовать контакты разъема ALARM/CONTROL	18
■ Как использовать контакты разъема ALARM	22
Включение/выключение устройства	24
Включение устройства	24
Выключение устройства	24
Проверка IP-адреса	25
Как установить жесткий диск	26
Как заменить жесткие диски	29
Неисправности и их устранение	32
Технические характеристики	34
Стандартные принадлежности	34

- **Предоставьте выполнение всех работ по монтажу данного продукта квалифицированному сервисному персоналу или установщику системы.**

- **Не используйте устройство, если условия окружающей среды не соответствуют допустимым параметрам по температуре, влажности или питанию.**

Используете устройство при температуре 5 - 45 °С и при относительной влажности в пределах 5 % - 90 %.

Для модели NTSC питание должно быть 120 В переменного тока, 60 Гц, для модели PAL — 220 - 240 В переменного тока, 50 Гц.

Производительность и срок службы жесткого диска сильно зависят от тепловых характеристик (использование при высокой температуре). Данный прибор рекомендуется использовать при температуре 20 - 30 °С.

- **Выключатель питания**

Выключатель питания находится на задней стороне прибора. Даже когда выключатель питания установлен в положение "OFF", питание не полностью отключено. Для полного отключения питания выньте вилку из розетки. При использовании устройства контроля питания отключите питание данного устройства.

- **Встроенный резервный аккумулятор**

Перед первым использованием зарядите встроенный резервный аккумулятор (литиевый аккумулятор) путем включения устройства на 48 или более часов.

Если аккумулятор не будет полностью заряжен, при пропадании питания может произойти сбой в работе внутренних часов или режим эксплуатации отличаться от того, который был установлен перед пропаданием питания.

Встроенный аккумулятор имеет примерно 5-летний срок эксплуатации до появления индикации о замене. (Это только индикация о замене. Мы не обеспечиваем какой-либо гарантии срока жизни встроенного аккумулятора. Стоймость замены встроенного аккумулятора не покрывается гарантией даже в случае его выхода из строя в гарантийный период.) Когда требуется замена батареи, то следует обратиться к магазину, у которого закуплен прибор.

- **Дисководы жестких дисков**

Жесткие диски чувствительны к вибрации. Обращайтесь с ними с осторожностью.

Диски можно повредить, если перемещать во время работы приводов дисков. Не перемещайте диски сразу после включения или отключения питания (в течении примерно 10 секунд).

- Срок службы дисковода меняется в зависимости от условий эксплуатации.

Рекомендуется заменять его после 18 000 часов эксплуатации во избежание потери данных от отказа диска.

Ошибка в записи может происходить часто после 20 000 часов эксплуатации, а ухудшение головки и мотора может происходить, или их ресурс исчерпывается после 30 000 часов эксплуатации в случае применения дисковода при рекомендуемой температуре окружающего воздуха (около 25 °С).

Когда случается проблема с жестким диском, сразу замените диск. За обслуживанием обратитесь к вашему дилеру.

- Дисководы жестких дисков представляют собой прецизионные изделия. Нельзя оставлять их в месте с высокой температурой и влажностью.
- При снятии дисковода жесткого диска с данного устройства руководствуйтесь указаниями "Как заменить жесткие диски". В противном случае может возникнуть неисправность.
- Пластмассовый кожух для дисковода жесткого диска не служит амортизатором (т.е., он не защищает диск от вибраций, ударов и др.). Обращайтесь с ними с осторожностью.
- Нельзя касаться соединителя съемного жесткого диска непосредственно рукой, чтобы защищать диск жесткого диска от статического электричества.
- При обращении со снятым жестким диском соблюдайте следующие правила.
 - Нельзя оставлять диск в месте с высокой температурой и влажностью. Несоблюдение этого правила может привести к конденсации.
 - Когда диск не используется длительное время (6 месяцев или более), следует сохранять его в месте с температурой и влажностью в пределах от 0 до 30 °С и от 20 до 40 % соответственно. За более подробной информацией следует обратиться к вашему дилеру.
 - Когда диск не используется длительное время, следует приводить его в действие в течение примерно 1 часа не реже раза в 6 месяцев.
 - В случае хранения дисков в штабелях, число ярусов не должно превышать 4.

- **Рассеяние тепла**

Для предотвращения воспламенения и нарушения работы устройства обратитесь к следующему.

- Не блокируйте вентиляционные отверстия в корпусе для предотвращения перегрева устройства. Периодически обслуживайте прибор, чтобы не допустить скопления пыли около отверстий.
- Чистите вокруг устройства на расстоянии не менее 5 см со всех сторон — сбоку, сверху и сзади.
- Срок службы охлаждающего вентилятора меняется в зависимости от условий эксплуатации.

- **Земля**

Убеждаются, что провод с вывода SIGNAL GND соединен с землей.

Заземление должно быть выполнено до подсоединения вилки шнура питания аппарата к источнику питания. При отсоединении провода заземления убеждаются, что вилка шнура питания аппарата отсоединена от источника питания.

- **Остерегайтесь размещать прибор поблизости от источников помех**

Если прибор размещается поблизости от источников помех, например, флуоресцентных ламп, могут вырабатываться помехи. В этом случае подключайте так, чтобы источник питания не совпадал с питанием источников шумов, либо размещайте прибор на удалении от источников помех.

- **Избегайте следующих мест**

Не размещайте прибор в следующих местах:

- Места, подверженные прямым солнечным лучам
- Места, подверженные устойчивым вибрациям или сотрясениям
- Поблизости от источников магнитного поля, таких как телевизор или колонки
- Подверженные легкому образованию конденсата места или места с резкими перепадами температур, влажные места
- Насыщенные парами или маслами места, такие как кухня
- Негоризонтальные поверхности

- **Уборка**

Перед уборкой прибора отключите питание. В противном случае он может нанести ущерб.

Не используйте сильные или абразивные моющие средства при уходе за корпусом прибора.

Используйте сухую тряпку для очистки прибора, если он испачкался.

Если грязь тяжело удаляется, используйте мягкое чистящее средство и трите с осторожностью.

- **Информационная наклейка**

За информацией по классу оборудования, источнику питания и прочему, обратитесь к информационной наклейке на поверхности устройства.

- **Обращайтесь с устройством с осторожностью.**

Не бейте и не встряхивайте устройство, так как это может его повредить.

- **Не бейте и не сотрясайте устройство.**

Это может повредить устройство или привести к попаданию внутрь воды.

- **Помещайте устройство на горизонтальную поверхность.**

Не ставьте устройство вертикально. При установке нескольких устройств в стойку, оставляйте пространство не менее чем 5 см с обеих сторон, сверху, снизу и с обратной стороны устройства.

- **Не помещайте сосуды с влагой, например, водой, на устройство.**

Если влага попадет внутрь прибора, это может привести к возгоранию или электрическому удару.

- **Предотвращайте образование конденсата на поверхности жесткого диска.**

Если это случается, не включайте питание рекордера и оставьте прибор примерно на 2 часа.

В одном из следующих случаев подождите, пока конденсат не испарится:

- Рекордер был помещен в очень влажное место.
- Рекордер был помещен в место, где только что включили обогреватель.
- Рекордер был перенесен из помещения с кондиционером в очень теплую и влажную комнату.

- Когда устройством не пользовались в течении какого-то времени, включайте питание устройства (примерно раз в неделю) и выполняйте операции записи/воспроизведения для предотвращения нарушения работы функций.

- Мы рекомендуем вам записать ваши настройки и сохранить их. Это поможет, когда потребуется внести изменения в настройки системы, или при возникновении проблем или сбоев.

- Запрещены распространение, копирование, обратное ассемблирование, реверсивное компилирование, восстановление структурной схемы и алгоритма работы, а также экспорт программного обеспечения, поставляемого с данным оборудованием.

- **Лицензия по визуальному патентному портфелю MPEG-4**

Данное изделие лицензировано под лицензией по визуальному патентному портфелю MPEG-4 для личного и некоммерческого использования пользователем для (i) кодирования видеоизображений в соответствии с визуальным стандартом MPEG-4 ("MPEG-4 Video") и/или (ii) декодирования видеоизображений MPEG-4, кодированных пользователем для личной и некоммерческой деятельности и/или приобретенных от поставщика видеоматериалов, получившего от MPEG LA лицензию на поставку видеоизображений MPEG-4. Никаких лицензий для иных целей не выдано или подразумевается. Дополнительная информация, связанная с использованием для рекламных, внутренних и коммерческих целей и лицензированием, может быть приобретена от MPEG LA, LLC. См. <http://www.mpegla.com>.

Введение

Сетевые дисковые рекордеры WJ-ND200 предназначены для использования в охранных системах наблюдения и осуществляют запись и воспроизведение изображений с сетевых камер, установленных в системе.

Сетевой дисковый рекордер представляет собой устройство, которое использует жесткий диск для записи изображений с камер, вместо того, чтобы записывать их на видеомагнитофонную ленту, благодаря чему, при многократной перезаписи поверх уже сделанной записи, качество изображения не снижается.

К устройству можно подключить через сеть до 16 камер, с которых можно осуществлять запись изображения. Можно осуществлять настройку или управлять WJ-ND200 (данным устройством) с применением веб-браузера, установленного в компьютере, подключенном к сети. Доступ к данному устройству для его настройки и эксплуатации можно осуществлять одновременно с 4 ПК (веб-браузеров).

Номер жесткого диска поставлен с этим рекордером. Для покупки жесткого диска обратиться к дилеру.

Возможности

Функции записи

Многократная запись

Можно осуществлять многократную запись, используя один дисковый рекордер, даже при разных рабочих средах, например, запись изображений с камер, расположенных в разных местах в разные моменты времени.

Запись по заданной программе

Запись может выполняться автоматически, в заданное время в определенный день недели. Можно также осуществлять запись с разными скоростями в соответствии с заданным временным диапазоном.

Аварийная запись

В случае аварии аварийным записям может быть придан более высокий приоритет по отношению к прочим режимам с помощью внешнего переключателя.

Запись по внешнему таймеру

Можно выполнять автоматическую запись по команде внешнего таймера.

Запись учетных событий

В случае наступления учетного события, такого как поступление сигнала тревоги, режим записи (качество и скорость записи) может быть изменен, чтобы обеспечить более высокое качество получаемого изображения.

2,5-дюймовый съемный жесткий диск

Оptionный жесткий диск может быть смонтирован и удален легко и быстро с лицевой стороны рекордера.

Когда используются два жестких диска, можно менять диск без приостановки записи.

Загрузка/передача изображений

Можно загружать (сохранять) изображения, показываемые в данный момент в окне браузера, на жесткий диск компьютера. Создав FTP-сервер, вы сможете периодически передавать изображения на заданный FTP-сервер. В случае наступления учетного события, вы сможете передавать изображения с камеры, установленной в месте возникновения сигнала тревоги.

Функция оповещения об учетном событии

При наступлении учетного события, вы можете отправить сообщение по электронной почте на заданные адреса с целью оповещения о наступлении учетного события.

Вы также можете отправлять по электронной почте сообщения с вложением изображения, записанного при наступлении учетного события.

Функция безопасности и надежность

- Функция идентификации пользователя (регистрации имени пользователя и пароля) обеспечивает доступ пользователей к predetermined выбору возможных функций. Можно ввести до 32 пользователей.
- Функция идентификации хоста предотвращает возможность использования данного устройства с устройств с незарегистрированными IP-адресами.
- При поломке жесткого диска функция зеркалирования предотвращает потерю изображений путем продолжения записи на другом жестком диске. (в случае применения 2 жестких дисков)

О данных данных инструкциях по эксплуатации

Для WJ-ND200 имеется три комплекта инструкций по эксплуатации.

- Руководство по монтажу (сброшированная, данное руководство по эксплуатации)
- Инструкция по эксплуатации (PDF)
- Инструкция по настройке (PDF)

«Руководство по монтажу» содержит описание того, как установить/подключить данный прибор, и как управлять данным устройством с помощью клавиш на передней панели.

Инструкции по выполнению необходимых установок для эксплуатации данного устройства через ПК и по подключению других устройств см. в «Инструкции по настройке (PDF)».

Для чтения «Инструкция по эксплуатации» и «Инструкция по настройке» на прилагаемом компакт-диске необходим Adobe® Reader®.

Если Adobe® Reader® не установлен на компьютере, загрузите последнюю версию Adobe® Reader® с сайта Adobe и установите его. Показанные на иллюстрациях в этих инструкциях "WJ-ND200" или "ND200" означают, что используется данный прибор или серия WJ-ND200.

Торговые марки и зарегистрированные торговые марки

- Adobe и Reader являются зарегистрированными торговыми знаками или торговыми знаками корпорации «Adobe Systems Incorporated» в США и/или других странах.
- Другие наименования компаний и их товаров, упомянутые в данных инструкциях по эксплуатации, являются торговыми или зарегистрированными торговыми марками соответствующих собственников.

Сетевая безопасность

Поскольку это изделие используется путем соединения с сетью, то следует обращать внимание на нижеуказанные риски нарушения безопасности.

1. Утечка или кража информации через данное изделие
2. Использование данного изделия для запрещенных операций лицами с злоумышлением
3. Вторжение в данное изделие лиц с злоумышлением или его остановка ими

Вы обязаны принять описанные ниже меры предосторожности против вышеуказанных рисков нарушения сетевой безопасности.

- Следует использовать данное изделие в сети, защищенной брандмауэром и т.п.
- Если данное изделие подсоединяется к сети, включающей ПК, то следует убедиться, что система не подвержена воздействиям компьютерных вирусов или прочих злоумышленных объектов (с помощью периодически обновляемой антивирусной программы, антишпионской программы и т.п.).
- Следует защищать вашу сеть от несанкционированного доступа, ограничивая пользователей теми, которые производят логин с использованием авторизованных имени пользователя и пароля.
- Следует проводить такие мероприятия, как аутентификация пользователя для серверов и подсоединенных устройств с целью защиты Вашей сети от утечки или кражи информации, включая изображения-данные, информацию об аутентификации (имен и паролей пользователей), информацию о тревоге по электронной почте, информацию о FTP-сервере и пр.

Основные органы управления и их функции

■ Вид спереди

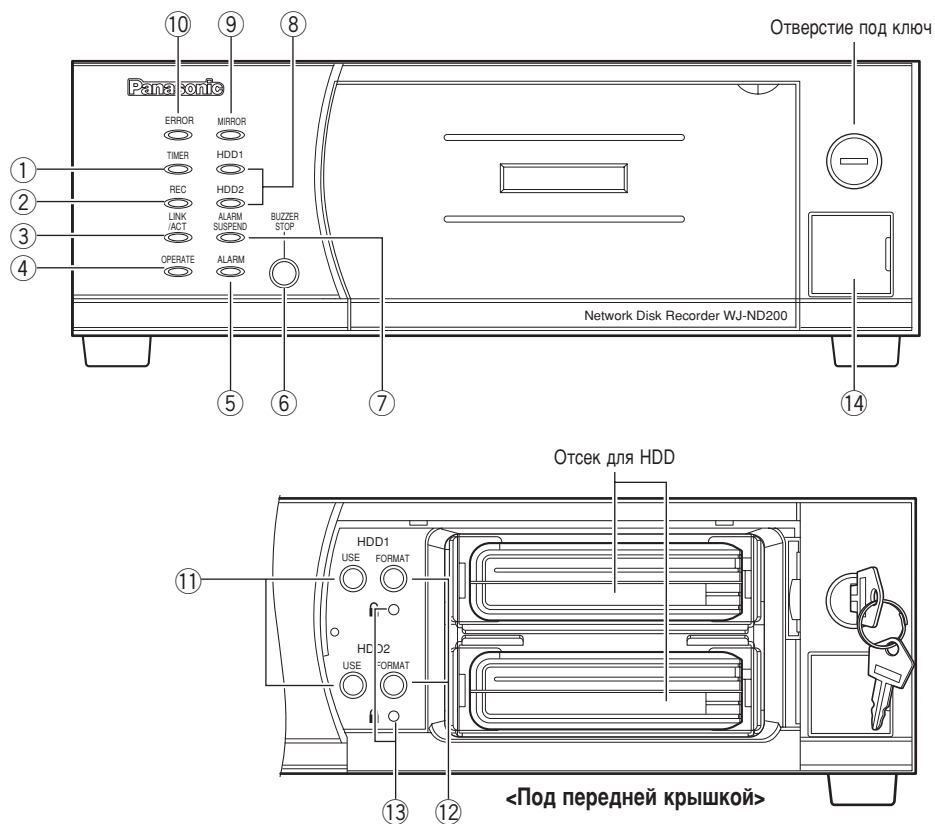

① Индикатор таймера (TIMER)

Загорается, если задана запись по расписанию, и мигает, когда выполняется запись по расписанию.

② Индикатор записи (REC)

Загорается, когда выполняется запись. Индикатор гаснет, когда запись останавливается.

③ Индикатор связи (LINK/ACT)

Загорается зеленым светом при установлении коммуникации между камерой/ПК и устройством. Мигает зеленым светом при приеме данных из камеры/ПК.

④ Индикатор работы (OPERATE)

Загорается зеленым светом при включении электропитания.

⑤ Индикатор тревоги (ALARM)

Мигает при возникновении тревоги и горит красным светом при прекращении выхода тревоги. Мигание или горение индикатора красным цветом гаснет при сбросе тревоги. О подробностях тревог см. инструкцию по эксплуатации (PDF).

⑥ Кнопка остановки зуммера (BUZZER STOP)

При нажатии данной кнопки зуммер, включившийся при возникновении тревоги/ошибки, останавливается. О подробностях тревог/ошибок см. инструкцию по эксплуатации (PDF).

⑦ Индикатор приостановки тревоги (ALARM SUSPEND)

Загорается оранжевым светом при выборе режима приостановки тревоги. Относительно режима приостановки тревоги обратитесь к инструкции по эксплуатации (PDF).

⑧ Контрольные лампы доступа к HDD (HDD1/HDD2)

Отображает статус жестких дисков. Мигает зеленым, когда происходит обращение к соответствующему жесткому диску. При возникновении ошибки в жестком диске соответствующий индикатор загорается красным светом.

Важно:

Когда индикатор загорается красным, немедленно замените соответствующий диск. Если оба индикатора горят красным светом при работе в режиме зеркалирования, то восстановление данных на жестких дисках может быть невозможным.

За заменой/приобретением жестких дисков следует обратиться к дилеру.

⑨ **Индикатор зеркалирования (MIRROR)**

Показывает статус режима зеркалирования. За более подробной информацией о функции зеркалирования см. инструкцию по эксплуатации (PDF).

Загорается зеленым светом, когда устройство находится в режиме зеркалирования.

Мигает зеленым светом, когда идет процесс восстановления данных.

Когда индикатор горит красным светом, это указывает на следующие явления (только тогда, когда устройство находится в режиме зеркалирования).

- Отказ одного из жестких дисков
- Смонтирован только один жесткий диск (другой жесткий диск не смонтирован/инсталлирован).
- Ни один жесткий диск не смонтирован/инсталлирован

⑩ **Индикатор ошибки (ERROR)**

Мигает красным, если происходит ошибка, которая может привести к отключению устройства.

Мигает оранжевым, если произошла ошибка, из-за которой прибор перестает работать. (например, перегрев, выход из строя вентилятора охлаждения, и т.д.)

⑪ **Кнопка USE (с индикатором)**

Для включения/отключения питания жесткого диска удержите кнопку нажатой в течение 2 секунд или более.

Загорается зеленым светом при включении питания жесткого диска.

Мигает оранжевым светом, когда жесткий диск монтируется на устройство, либо идет процесс отключения жесткого диска.

Мигает зеленым светом, когда смонтирован неформатированный жесткий диск.

Загорается оранжевым светом, когда идет запись.

Мигает красным светом, когда выдается предупреждение о замене диска.

Загорается красным светом, когда пространство на диске на исходе.

Подробнее о предупреждении о замене диска и нехватке пространства на диске см. инструкцию по настройке (PDF).

Индикатор гаснет при отключении питания жесткого диска.

⑫ **Кнопка FORMAT (с индикатором)**

Для форматирования жесткого диска удержите кнопку нажатой в течение 5 секунд или более.

Кнопка загорается зеленым светом, когда начинается форматирование жесткого диска (и продолжается гореть до завершения форматирования).

Кнопка загорается красным светом при неудачном завершении форматирования жесткого диска или восстановлении зеркалированных данных.

⑬ **Индикатор защиты от записи**

Показывает статус защиты от записи. Загорается зеленым светом при включении защиты от записи.

⑭ **Сервисный порт**

Используйте данный разъем для подключения компьютера и выполнения операций по обслуживанию. (Только в сервисных целях)

Примечание:

Для подсоединения к ПК следует применять прямой кабель.

■ Вид сзади

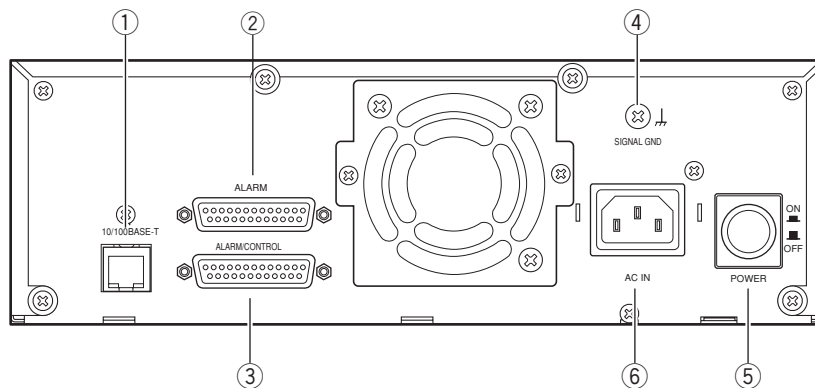

① Сетевой порт

Подключите прибор к сети, совместимой с 10BASE-T или 100BASE-Tx, для соединения с ПК/камерой через сеть.

② Разъем тревоги (ALARM, D-sub 25-контактный, «мама»)

С помощью данного D-sub 25-контактного разъема подключите к внешнему устройству, такому как датчик или дверной переключатель.

③ Разъем тревоги/управления (ALARM/CONTROL, D-sub 25-контактный)

С помощью данного D-sub 25-контактного разъема подключите управляющий переключатель, при управлении прибором с внешнего устройства, или при управлении с тревожного устройства, такого как звонок или лампа.

④ Контакт заземления (SIGNAL GND)

⑤ Выключатель питания (POWER)

Нажмите данную кнопку для включения/отключения питания устройства.

⑥ Разъем питания (AC IN)

Подключите к данному разъему силовой кабель. Подсоединив силовой кабель, закрепите его с помощью поставленной скобы в нижеописанном порядке.

1. Прикрепите поставленную скобу к задней панели устройства.

2. Зафиксируйте силовой кабель с помощью скобы, как показано ниже на иллюстрации.

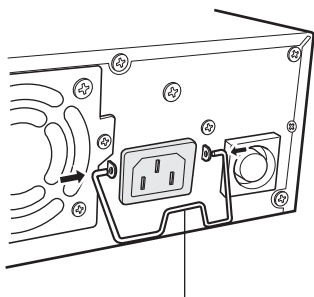
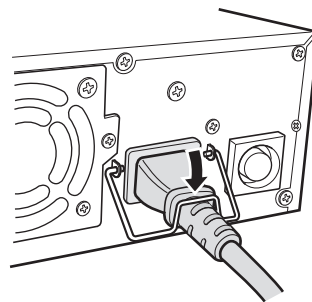

Скоба (входит в стандартные принадлежности)

Последовательность операций

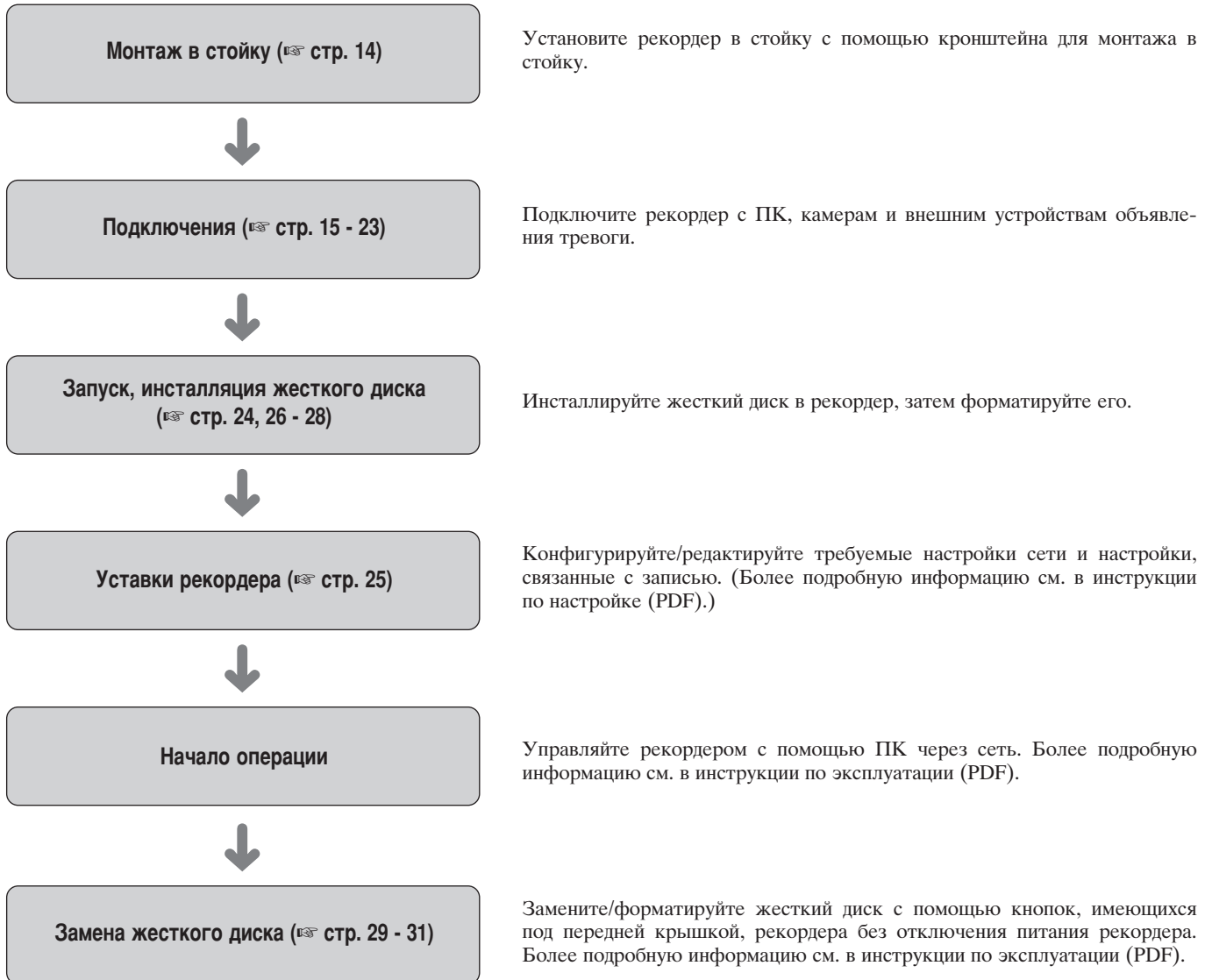

Монтаж в стойку

Важно:

- Не устанавливайте прибор над устройством, которое вырабатывает много тепла, таким как усилитель. При установке прибора под вырабатывающим тепло устройством, установите прибор на расстоянии, равном 1 устройству {44 мм}, разделяющим приборы.

1. Снимите четыре резиновые ножки в нижней части устройства с помощью плоской отвертки.

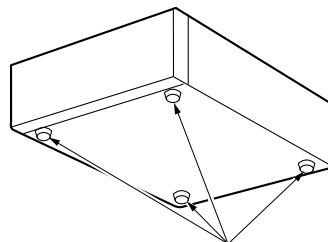

Снимите резиновые ножки.

2. Поместите опционные кронштейны для монтажа (WV-Q200) в стойку по обе стороны от прибора и закрепите их четырьмя прилагаемыми винтами.

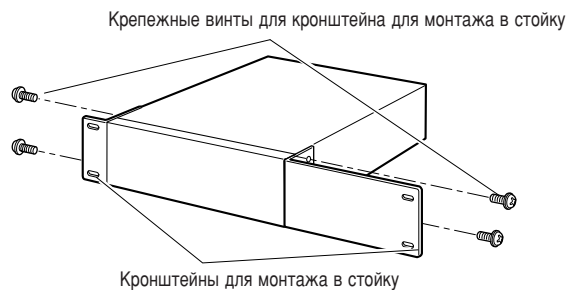

Крепежные винты для кронштейна для монтажа в стойку

Кронштейны для монтажа в стойку

3. Установите прибор с монтажными кронштейнами в стойку с помощью четырех винтов.

Предостережения:

- Предусмотрите пространство 1U {44 мм} между устройствами для проветривания.
- Поддерживайте температуру в устройстве ниже 45 °С.
- Установите в стойку вентилятор, когда температура окружающей среды выше 30 °С.
- Не перекрывайте вентиляционные отверстия в корпусе, чтобы не произошел перегрев устройства.

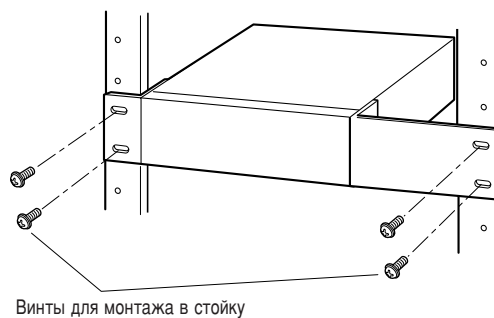

Винты для монтажа в стойку

Далее описано, как подключить устройство к компьютерам и камерам. Необходимые устройства и кабели могут различаться в зависимости от того, как их соединять. Перед тем, как начинать подключать, проверьте нужные устройства и кабели на соответствие вашим условиям.

Как подключить устройство к ПК и камерам

Соедините камеры и ПК через сетевой порт, расположенный на задней стороне устройства. Далее описано, как подключить устройство к ПК и камерам с применением хаба (как показано ниже на иллюстрации).

Изображения (видеосигналы) с камер поступают на сетевой порт, и поступившие изображения пересылаются с устройства на компьютеры.

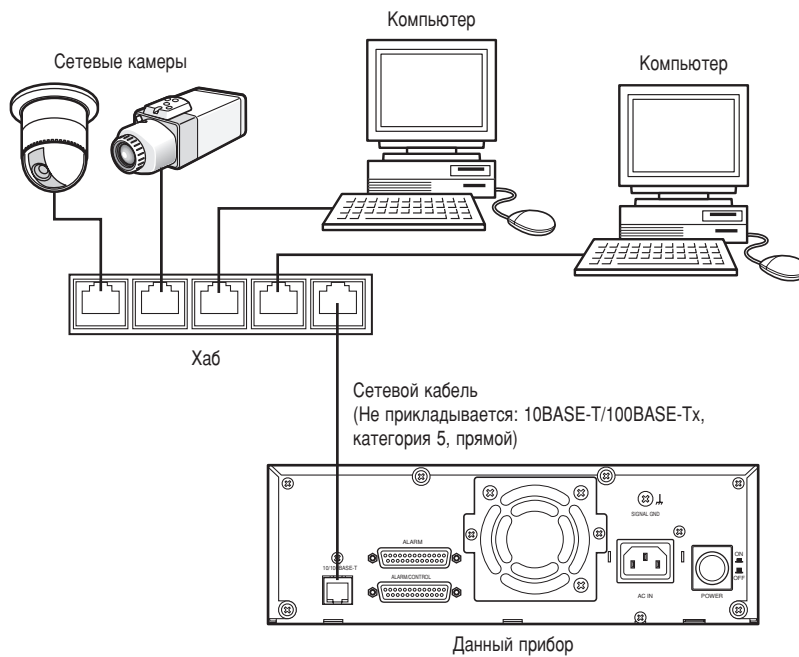

Подключение к камерам и компьютерам

При подключении устройства и компьютеров через хаб, используйте сетевой шнур для соединения устройства и хаба. Камеры также должны быть подключены через хаб посредством сетевого шнура.

Важно:

При соединении устройства и компьютера напрямую без использования хаба, необходимо использовать кроссоверный сетевой шнур.

<Подключение компьютеров с помощью ADSL>

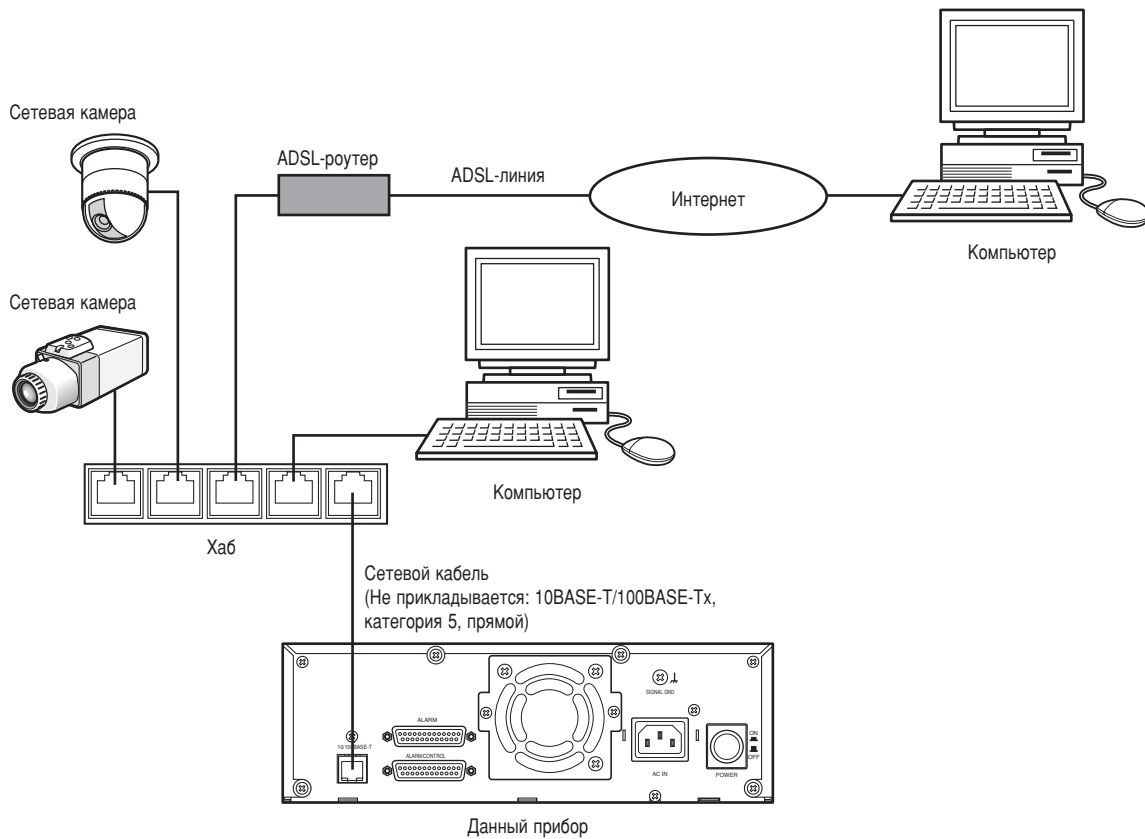

Примечание:

Иногда при использовании маршрутизатора изображения в формате MPEG-4 могут не отображаться. Обратитесь к системному администратору за информацией о том, как настроить маршрутизатор.

<Подключение нескольких устройств>

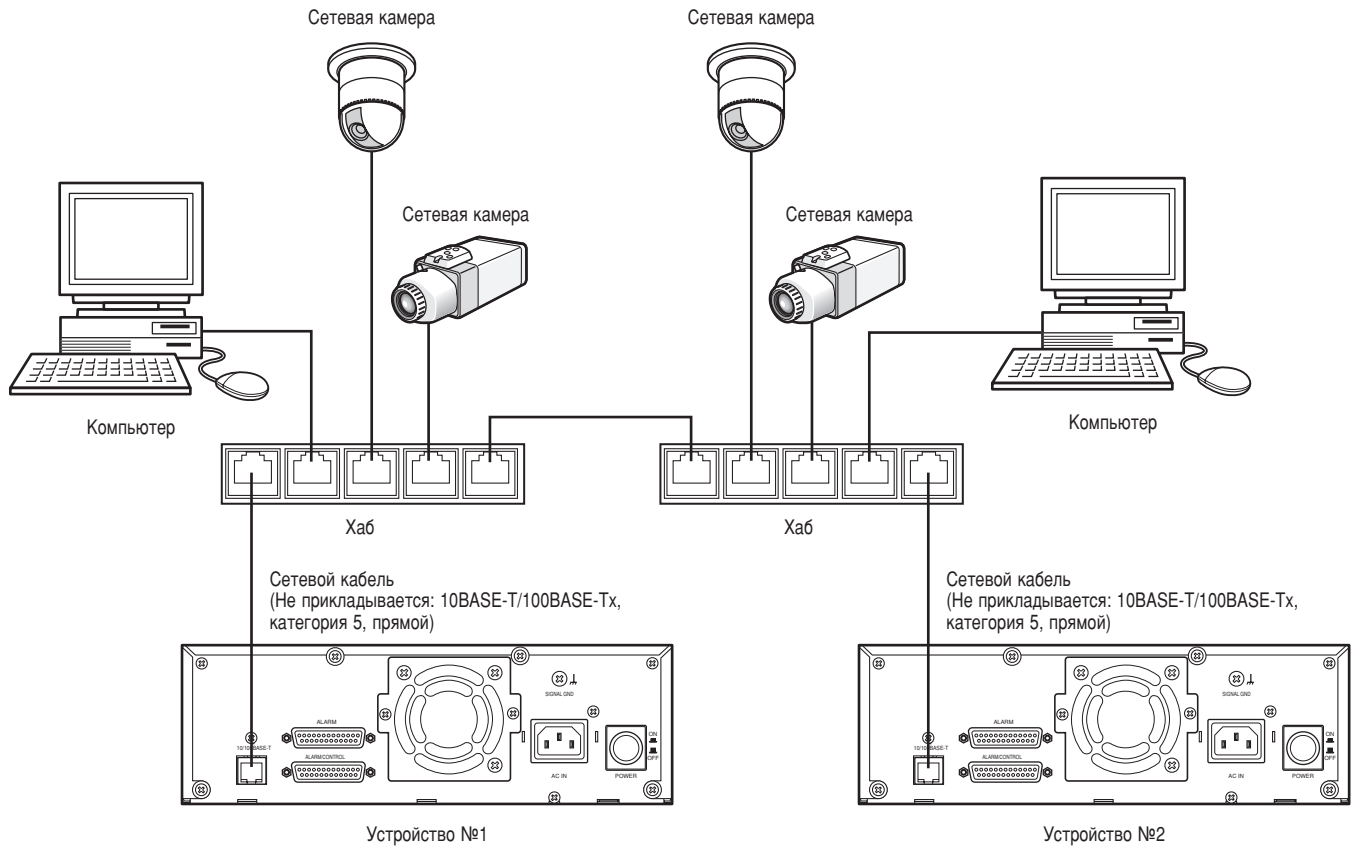

■ Как использовать контакты разъема ALARM/CONTROL

Данные контакты используются для записи по аварии, автоматическому приращению времени, принятию мер против пропадания питания, и при установке звонка, лампы или аналогичного сигнального устройства.

Массив ножек и соединений показан ниже. Использованный разъем должен быть совместим с конфигурацией ножек.

Массив ножек отличается от других дисковых регистраторов. Убедитесь, что разъем соответствует приведенному ниже.

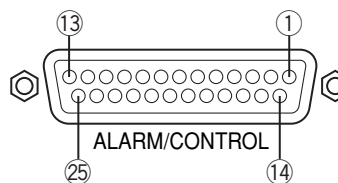

№ конт.	Сигнал	Функционирование	Примечания
①	Тревожный выход 8	Вывод сигнала тревоги при наступлении события	Выход с открытым коллектором 24 В пост. т. макс., 100 мА
②	Тревожный выход 9		
③	Тревожный выход 10		
④	Тревожный выход 11		
⑤	Тревожный выход 12		
⑥	Тревожный выход 13		
⑦	Тревожный выход 14		
⑧	Тревожный выход 15		
⑨	Тревожный выход 16		
⑩	Выход ошибки сети	Вывод сигнала при детектировании обрыва связи Ethernet или истечении срока действия IP-адреса DHCP	Выход с открытым коллектором 24 В пост. т. макс., 100 мА
⑪	Вход перезагрузки тревоги	Отмена отображения тревоги	Вход контакта без напряжения 5 В повышение 150 кОм
⑫	Вход аварийной записи	Запуск аварийной записи по сигналу	
⑬, ⑭	Земля сигналов		
⑮	Вывод предупреждения о возможном пространстве на диске	Вывод сигнала для предупреждения о возможном пространстве на жестком диске/замене жесткого диска	Выход с открытым коллектором 24 В пост. т. макс., 100 мА
⑯	Выход ошибки жесткого диска	Вывод сигнала при определении ошибки жесткого диска	
⑰	Выход ошибки камеры	Вывод сигнала при определении ошибки камеры	
⑱	Выход ошибки	Вывод сигнала при определении ошибки устройства	
⑲	Выход окончания обработки пропадания питания	Вывод сигнала по завершении процесса бездействия	Высокий (+5 - +12 В, 6,3 мА макс.)
⑳	Вход/выход настройки времени	Время данного устройства настраивается на заданное время в соответствии с входным сигналом. Выходной сигнал генерируется для настроенного времени данного устройства. Время остальных устройств настраивается в соответствии с настройкой времени данного устройства.	52 кОм 5 В повышение, ток выхода -100 мА/без напряжения
㉑	Нормально замкнут		
㉒	Вход приостановки тревоги	Состояние приостановки тревоги назначается в зависимости от входного сигнала.	
㉓	Вход определения бездействия	Пуск определения бездействия в соответствии с входным сигналом.	Вход контакта без напряжения 5 В повышение 150 кОм
㉔	Изменение внешнего режима записи	Переключение в режим внешней записи	
㉕	Выход +5 В	Выход +5 В	200 мА макс.

● Подключение для аварийной записи

Когда внешний переключатель включен (ON), будет запущена аварийная запись.

Время записи и скорость записи для аварийной записи различаются в зависимости от установок "Запись по тревоге" в установочном меню. (Более подробную информацию о установочном меню см. в инструкции по настройке (PDF).)

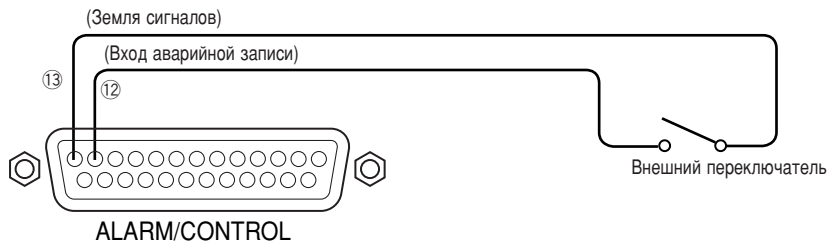

● Подключение к переключателю внешней записи

Когда внешний переключатель включен (ON), это влияет на переключение программы записи.

Программа задается путем выбора "EXT" для пункта "График" в "Расписание" в установочном меню. (Более подробную информацию о установочном меню см. в инструкции по настройке (PDF).)

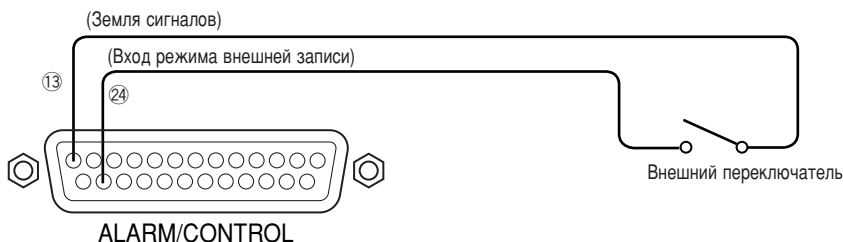

● Подключение к функции автоматической настройки времени

• Когда "Авто-коррекция времени" в "Время и Дата" "Система" в установочном меню установлено в "MASTER"

Становится доступным "Выход настройки времени" и время данного прибора применяется к другим устройствам.

Сигнал выхода регулировки времени поступает с контакта № 20 на другое устройство во время установки времени для "Время и Дата" ("Система" – "Время и Дата" – "Время и Дата").

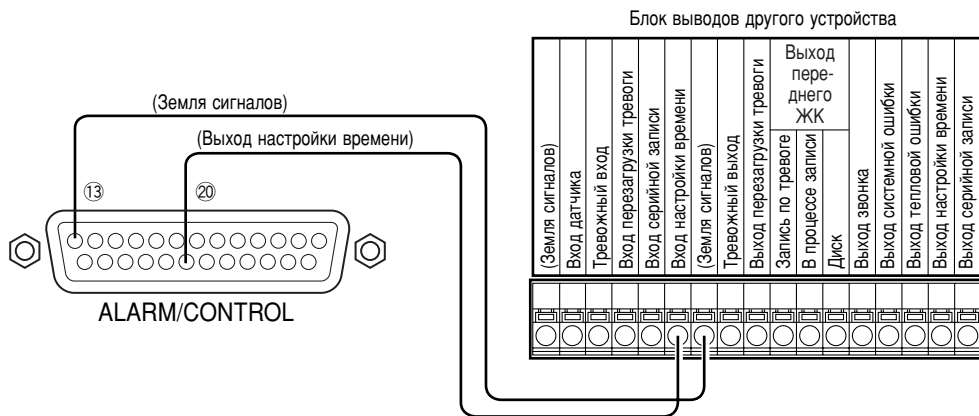

• Когда "Авто-коррекция времени" в "Время и Дата" в "Система" в установочном меню установлено в "SLAVE"

Становится доступным "Вход настройки времени". Когда выходной сигнал с другого оборудования подается на контакты входа/выхода между 00 минут 00 секунд и 14 минут 59 секунд каждого часа или между 45 минут 00 секунд и 59 минут 59 секунд каждого часа, часы будут установлены на «00 минут 00 секунд» ближайшего часа.

Пример:

Когда для "Время" задано "15:00"

Сигнал подается в 14:50:00 (час:минута:секунда) → установлено 15:00:00

Сигнал подается в 15:14:45 → установлено 15:00:00

Сигнал подается в 15:20:00 → не происходит установка часов.

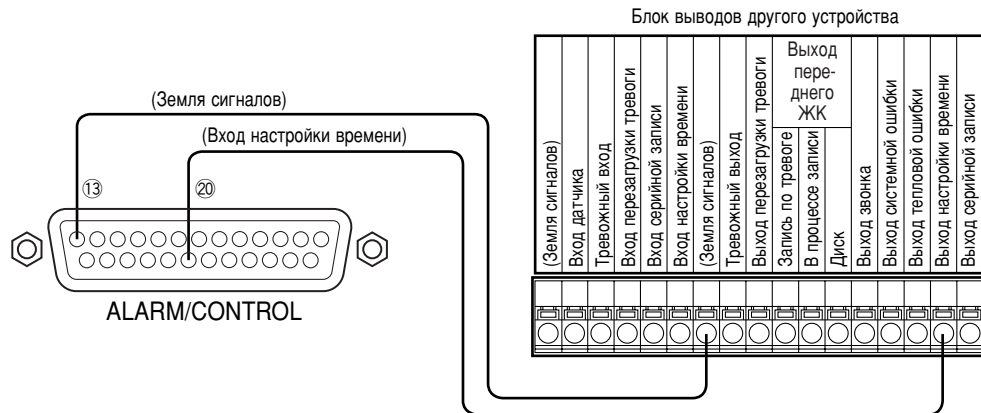

Важно:

Когда выбрано "SLAVE", функция автоматической настройки времени работает различным образом в зависимости от статуса записи, как показано ниже:

<p>Когда не идет никакая запись Когда идет ручная запись Когда идет запись по расписанию</p>	<p>Осуществляется настройка часов.</p>
<p>Когда идет запись по событию *1 Когда идет аварийная запись</p>	<p>Не осуществляется настройка часов.</p>

*1: Когда запись по событию выполняется на любом канале камеры

● Подключение к источнику бесперебойного питания (ИБП)

Приведем пример подключения к источнику бесперебойного питания (ИБП), который устанавливается для защиты от пропадания питания.

Когда подается сигнал с входных разъемов ИБП, будет запущен внутренний процесс (безопасная остановка записи) по отключению питания устройства.

После завершения внутреннего процесса с клеммы выхода сигнала окончания обработки пропадания питания будет подан сигнал на ИБП. Затем питание данного устройства будет отключено.

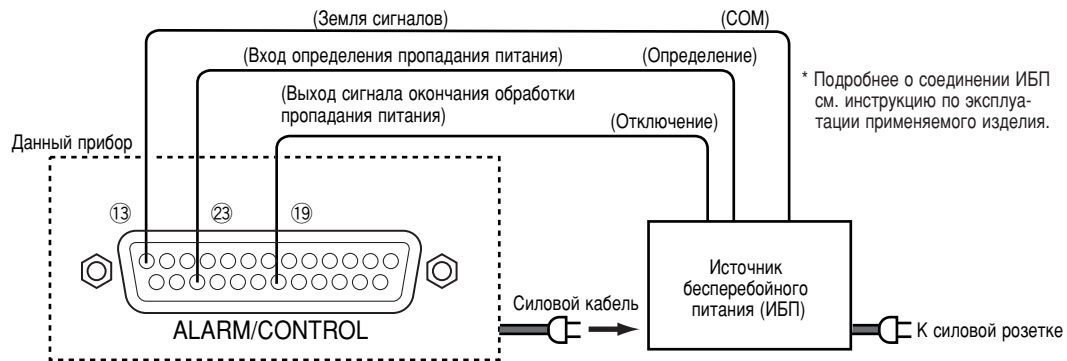

● Подключение к выходу управления

- Когда подключено устройство подачи тревоги, такое как звонок или лампа, можно использовать сигнал с контактов № 15 - 18, чтобы объявить тревогу путем подачи звонка или зажигания лампы.
- В данном примере показывается, как осуществить подключение при ошибке вывода жесткого диска (разъем 16).



■ Как использовать контакты разъема ALARM

Данные контакты служат для подключения тревожных устройств, таких как датчики, дверные переключатели и т.д. Массив ножек и соединений показан ниже. Использованный разъем должен быть совместим с конфигурацией ножек.

Конфигурация ножек

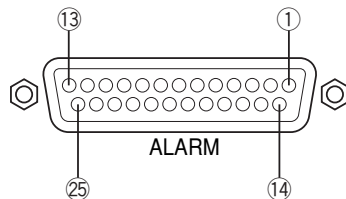

Массив ножек отличается от других дисковых регистраторов. Убедитесь, что разъем соответствует приведенному ниже.

№ конт.	Сигнал	Функционирование	Примечания
①	Тревожный вход 1	В соответствии с настройками будет выполнено действие по событию.	Вход контакта без напряжения 5 В повышение 150 кОм
②	Тревожный вход 2		
③	Тревожный вход 3		
④	Тревожный вход 4		
⑤	Тревожный вход 5		
⑥	Тревожный вход 6		
⑦	Тревожный вход 7		
⑧	Тревожный вход 8		
⑨	Тревожный выход 1	Вывод сигнала тревоги при наступлении события	Выход с открытым коллектором 24 В пост. т. макс., 100 мА
⑩	Тревожный выход 2		
⑪	Тревожный выход 3		
⑫	Тревожный выход 4		
⑬, ⑭	Земля сигналов		
⑮	Тревожный вход 9	В соответствии с настройками будет выполнено действие по событию.	Вход контакта без напряжения 5 В повышение 150 кОм
⑯	Тревожный вход 10		
⑰	Тревожный вход 11		
⑱	Тревожный вход 12		
⑲	Тревожный вход 13		
⑳	Тревожный вход 14		
㉑	Тревожный вход 15		
㉒	Тревожный вход 16		
㉓	Тревожный выход 5	Вывод сигнала тревоги при наступлении события	Выход с открытым коллектором 24 В пост. т. макс., 100 мА
㉔	Тревожный выход 6		
㉕	Тревожный выход 7		

* Относительно «Тревожного выхода 8 -16» см. стр. 18.

● Подключение тревожных устройств

Когда на разъемы тревожного входа будет подан сигнал (контакты № 1 - 16), будут выполнены запись и действие по тревоге в соответствии с установками.

Когда устанавливается внешнее тревожное устройство, такое как звонок, лампа и т.д., подключите его к контактам тревожного выхода (№ 9 - 12 и № 23 - 25) разъема ALARM, либо к контактам тревожного выхода (№ 1 - 9) разъема ALARM/CONTROL.

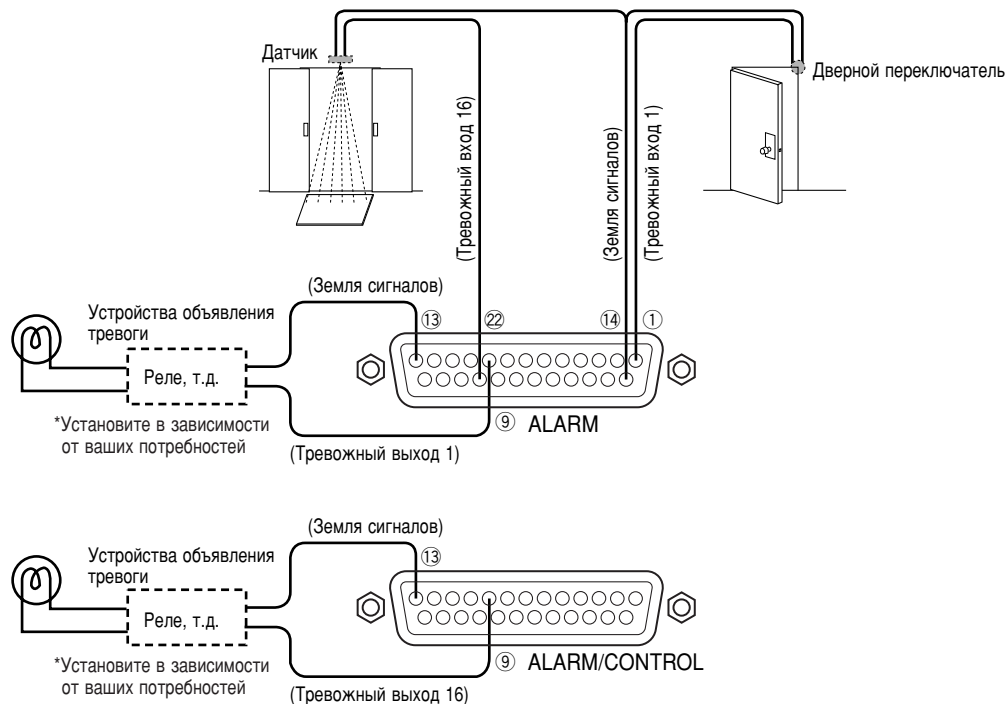

Время и полярность контакта разъема ALARM/CONTROL и разъема ALARM.

Клемма	Время активности	Примечания
Тревожный вход	100 мсек и более	L активный
Тревожный выход	Время, заданное на меню настройки.	L активный
Выход ошибки сети	До устранения сетевой ошибки, или до щелканья по кнопке [ERR] в операционном окне (браузер).	L активный
Вход перезагрузки тревоги	100 мсек и более	L активный
Вход аварийной записи	100 мсек и более	L активный
Вывод предупреждения о возможном пространстве на диске	С момента возникновения ошибки до сброса включенного зуммера (Ошибка)	L активный
Выход ошибки жесткого диска	С момента возникновения ошибки до сброса включенного зуммера (Ошибка)	L активный
Выход ошибки камеры	С момента возникновения ошибки до сброса включенного зуммера (Ошибка) или камеры	L активный
Выход ошибки	С момента возникновения ошибки до сброса включенного зуммера (Ошибка)	L активный
Выход окончания обработки пропадания питания	10 сек и более	H активный
Вход/выход настройки времени	Вход: 100 мсек и более Выход: 1 сек	
Вход приостановки тревоги	100 мсек и более	L активный, оценивается по уровню
Вход определения бездействия	5 сек и более	L активный
Изменение внешнего режима записи	100 мсек и более	L активный

Включение/выключение устройства

Включение устройства

1 Вставьте вилку в розетку.

120 В переменного тока, 60 Гц для модели NTSC
220 - 240 В переменного тока, 50 Гц для модели PAL

Примечание: убедитесь, что источник питания соответствует требованиям конкретной модели.

2 Поверните выключатель POWER на задней панели устройства в положение ВКЛ.

Загорится индикатор OPERATE и начнется проверка системы (проверка системы и жесткого диска).

Примечание:

Следующие индикаторы мигают в ходе проверки системы.

- Индикатор зеркалирования (MIRROR)
 - Индикатор таймера (TIMER)
 - Индикатор записи (REC)
 - Индикатор приостановки тревоги (ALARM SUSPEND)
-

Выключение устройства

1 Остановите текущую запись.

Выберите "OFF" для "Запись" в "Основные установки" в "Система" в установочном меню для остановки текущей записи. (Более подробную информацию см. в инструкции по настройке (PDF).)

Если в данный момент изображения воспроизводятся, остановите воспроизведение.

Нажмите клавишу в окне [STOP], когда выбрана закладка [HDD]. (Более подробную информацию см. в инструкции по эксплуатации (PDF).)

Примечание:

В случае остановки записи до отключения питания устройства, при повторном включении питания необходимо начать запись.

2 Поверните выключатель POWER на задней панели устройства в положение ВЫКЛ.

После того, как убедитесь, что индикаторы доступа к жестким дискам погасли, выключите питание устройства. Контрольная лампа OPERATE гаснет.

Важно:

- Если не пользуетесь устройством в течении длительного времени, выньте вилку из розетки.
 - Когда устройством не пользовались в течении какого-то времени, включайте питание устройства (примерно раз в неделю) и выполняйте операции записи/воспроизведения для предотвращения нарушения работы функций.
-

Проверка IP-адреса

Следующие настройки сети можно проверять (или редактировать) в установочном меню ("Основные установки" – "Сеть"). (Более подробную информацию о установочном меню см. в инструкции по настройке (PDF).)

- Протокол динамической конфигурации хоста (DHCP)
- IP-адрес
- Маска подсети
- Шлюз
- Порт HTTP

Ниже приведены настройки по умолчанию каждого порта.

	Сетевой порт	Сервисный порт
Протокол динамической конфигурации хоста (DHCP)	OFF	–
IP-адрес	192.168.0.250	192.168.2.250
Маска подсети	255.255.255.0	255.255.255.0
Шлюз	192.168.0.1	–
Порт HTTP	80	–

Как установить жесткий диск

С этим устройством можно использовать два дисков жесткого диска. Установку дисков жесткого диска произведите в нижеописанном порядке. Для приобретения нового жесткого диска обратитесь к вашему дилеру.

1 Убедитесь в отключении питания устройства.

2 Вставьте поставленный ключ (входящий в стандартные принадлежности) в отверстие под ключ на передней панели, затем поверните его по часовой стрелке для открытия передней крышки. Для форматирования жесткого диска (не заново установленного или замененного) перейдите к шагу 4 и выполните соответствующие указания.

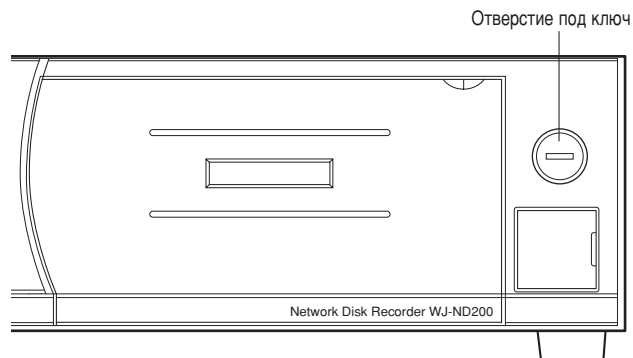

3 Убедитесь, что выключатель защиты от записи на жесткий диск установлен в левой позиции (OFF: разблокировано). Вставьте новый жесткий диск в пустой отсек для жесткого диска, как показано ниже на иллюстрации.

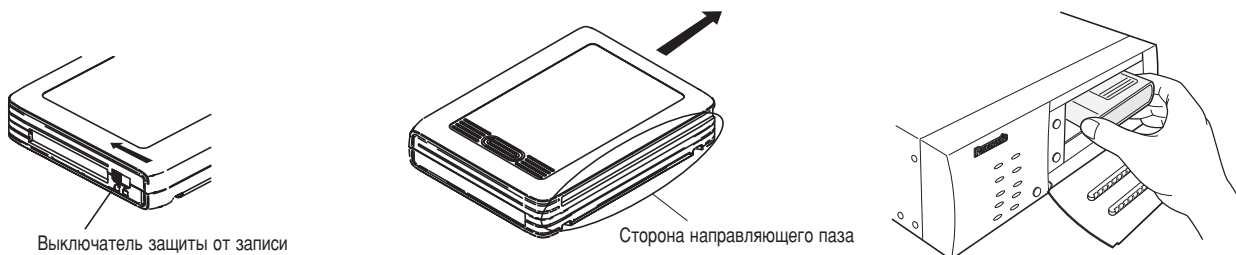

4 Поверните выключатель POWER на задней панели устройства в положение ВКЛ. Загорается индикатор OPERATE зеленым светом и начинается проверка системы. По завершении проверки системы кнопка USE для вставленного жесткого диска начинает мигать зеленым светом.

Кнопка USE (с индикатором)

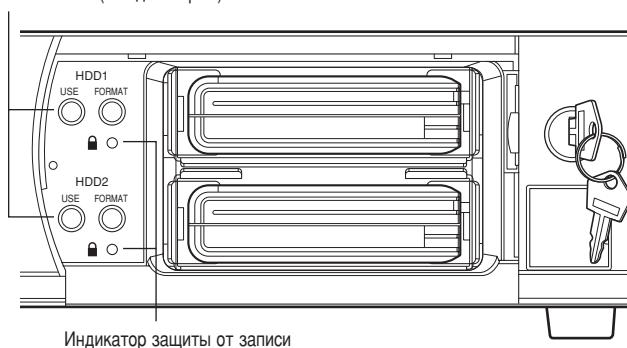

Важно:

- При неудачном монтаже жесткого диска кнопка USE не мигает. В таком случае снимите жесткий диск после отключения питания устройства, затем повторно вставьте его с последующим включением питания устройства.
- Если кнопка USE не мигает даже после повторного монтажа жесткого диска, это может указывать на неисправность диска. В таком случае за помощью обратитесь к вашему дилеру.

Примечания:

- Следующие индикаторы мигают в ходе проверки системы.
 - Индикатор зеркалирования (MIRROR)
 - Индикатор таймера (TIMER)
 - Индикатор записи (REC)
 - Индикатор приостановки тревоги (ALARM SUSPEND)
- В случае монтажа жесткого диска, отформатированного на данном устройстве, кнопка USE, соответствующая отсеку, в который вставлен новый жесткий диск, мигает зеленым светом.
- Когда защита от записи для жесткого диска включена (блокировано), индикатор защиты от записи загорается по завершении монтажа жесткого диска.

5

Выведите на экран страницу "Конфигурация" в установочном меню с помощью браузера и выберите "ON" для "Кнопка формат актив". После выбора "ON" для "Кнопка формат актив" на странице "Конфигурация" выйдите со страницы "Конфигурация" путем щелканья по кнопке [Главная]. (Более подробную информацию о установочном меню см. в инструкции по настройке (PDF).)

Примечание:

По умолчанию "Кнопка формат актив" установлена в "OFF".

Для прекращения действия кнопки [FORMAT] после форматирования жесткого диска выберите "OFF" для "Кнопка формат актив" на странице "Конфигурация".

6

Удерживайте нажатой кнопку [FORMAT] для вставленного жесткого диска 5 секунд или более.

→ Зазвучает зуммер и начинается форматирование жесткого диска. (Кнопка начинает мигать зеленым светом).

По завершении форматирования жесткого диска кнопка гаснет и соответствующая кнопка [USE] загорается зеленым светом.

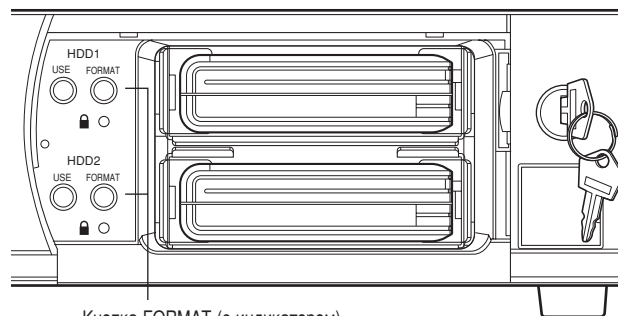

Кнопка FORMAT (с индикатором)

Важно:

Кнопка [FORMAT] загорается красным светом при неудачном форматировании жесткого диска. Это может указать на неисправность жесткого диска. За помощью обратитесь к вашему дилеру.

Примечания:

- При применении жесткого диска, отформатированного на данном устройстве, можно начать операцию сразу после вставления диска без форматирования.
- Когда защита от записи для жесткого диска включена, форматирование жесткого диска невозможно.
- Форматирование жесткого диска можно осуществлять и по установочному меню (браузеру). О способе форматирования жесткого диска по установочному меню см. в инструкции по настройке (PDF).
- Более подробную информацию об операции с применением функции зеркалирования см. в инструкции по эксплуатации (PDF).

7

Закрыв переднюю крышку, поверните ключ против часовой стрелки для запираания панели.

Следите, чтобы не потерять ключ после применения его для открывания/закрывания передней панели.

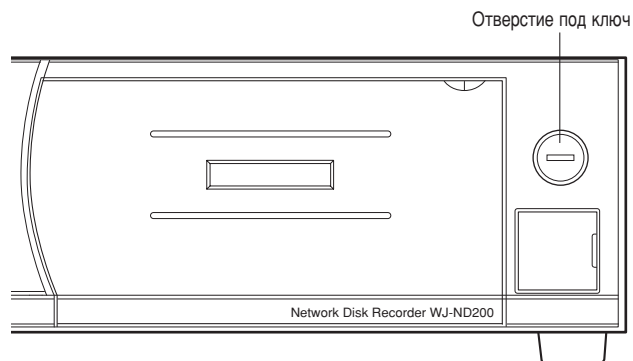

8**Проверьте содержание жесткого диска.**

Можно контролировать следующие параметры, относящиеся к жесткому диску, на странице "Информация о диске" в блоке "Обслуж.". (Более подробную информацию см. в инструкции по настройке (PDF).)

- Общее пространство диска
- Часомер
- Вкл./откл. защиты от записи
- Время и дата записи изображений
- Оставшееся пространство диска
- Режим операции (одиночная работа/зеркалирование)

Как заменить жесткие диски

Замену жесткого диска можно производить без отключения питания устройства.

Произведите замену жесткого диска в следующем порядке.

Для приобретения нового жесткого диска обратитесь к вашему дилеру.

Отверстие под ключ

- 1** Вставьте поставленный ключ (входящий в стандартные принадлежности) в отверстие под ключ на передней панели, затем поверните его по часовой стрелке для открытия передней крышки.

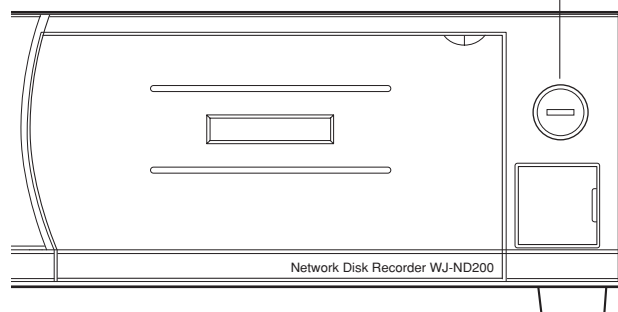

- 2** Удерживайте нажатой кнопку [USE] для заменяемого жесткого диска 2 секунды или более.

→ Зазвучает зуммер и отключается выбранный жесткий диск. (Кнопка начинает мигать оранжевым светом.)

Когда завершено отключение жесткого диска, мигание останавливается и диск готов к снятию.

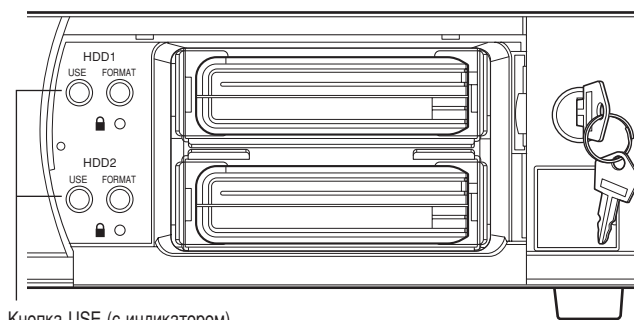

Кнопка USE (с индикатором)

Важно:

- Когда нажата кнопка USE для жесткого диска, на который в данный момент идет запись, запись продолжается на другой диск. При этом некоторые изображения могут быть не записаны (за время, требуемое для переключения диска). В случае применения одного жесткого диска запись останавливается.
- Когда на рекордере идет процесс приобретения данных на карте памяти SD, невозможно монтировать или снимать дисковод жесткого диска. (Кнопки [USE] не будут действовать в ходе приобретения данных на карте SD памяти.)

- 3** Убедитесь, что выключатель защиты от записи на жесткий диск установлен в левой позиции (OFF: разблокировано). Снимите жесткий диск, держа его осторожно, затем вставьте новый жесткий диск в опорожненный отсек для жесткого диска, убедившись в правильности направления вставляемого диска, как показано ниже на иллюстрации.

Примечание:

Защитный кожух жесткого диска может быть оцарапан во время снятия/вставления. Это не влияет на работу диска.

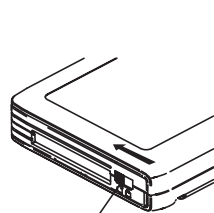

Выключатель защиты от записи

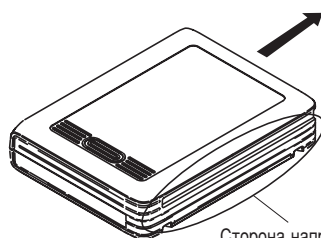

Сторона направляющего паза

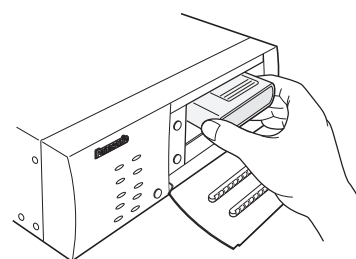

4 Удерживайте нажатой кнопку [USE] для нового жесткого диска 2 секунды или более.

→ Зазвучает зуммер и монтируется выбранный жесткий диск. (Кнопка начинает мигать оранжевым светом).

По завершении монтажа жесткого диска, кнопка начинает мигать зеленым светом.

Примечание:

Когда защита от записи для жесткого диска включена, индикатор защиты от записи загорается зеленым светом по завершении монтажа жесткого диска.

Кнопка USE (с индикатором)

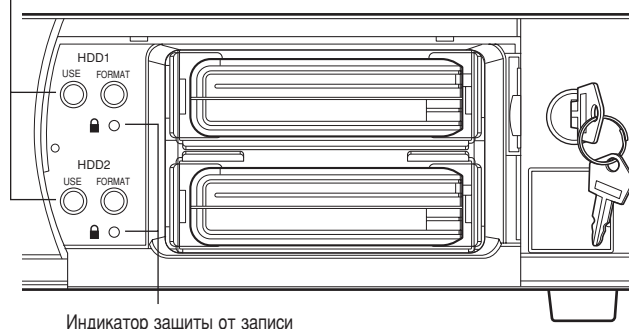

5 Выведите на экран страницу "Конфигурация" в установочном меню с помощью браузера и выберите "ON" для "Кнопка формат актив". После выбора "ON" для "Кнопка формат актив" на странице "Конфигурация" выйдите со страницы "Конфигурация" путем щелканья по кнопке [Главная]. (Более подробную информацию о установочном меню см. в инструкции по настройке (PDF).)

Примечание:

По умолчанию "Кнопка формат актив" установлена в "OFF".

Для прекращения действия кнопки [FORMAT] после форматирования жесткого диска выберите "OFF" для "Кнопка формат актив" на странице "Конфигурация".

6 Удерживайте нажатой кнопку [FORMAT] для вставленного жесткого диска 5 секунд или более.

→ Зазвучает зуммер и начинается форматирование жесткого диска. (Кнопка начинает мигать зеленым светом).

По завершении форматирования жесткого диска кнопка гаснет и соответствующая кнопка [USE] загорается зеленым светом.

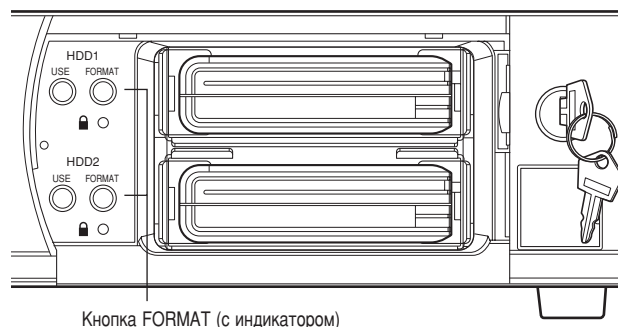

Важно:

Кнопка [FORMAT] загорается красным светом при неудачном форматировании жесткого диска. Это может указать на неисправность жесткого диска. За помощью обратитесь к вашему дилеру.

Примечания:

- При применении жесткого диска, отформатированного на данном устройстве, можно начать операцию сразу после вставления диска без форматирования.
- Когда защита от записи для жесткого диска включена, форматирование жесткого диска невозможно.
- Форматирование жесткого диска можно осуществлять и по установочному меню (браузеру). О способе форматирования жесткого диска по установочному меню см. в инструкции по настройке (PDF).
- Более подробную информацию об операции с применением функции зеркалирования см. в инструкции по эксплуатации (PDF).

7 Закрыв переднюю крышку, поверните ключ против часовой стрелки для запираания панели.

Следите, чтобы не потерять ключ после применения его для открывания/закрывания передней панели.

Отверстие под ключ

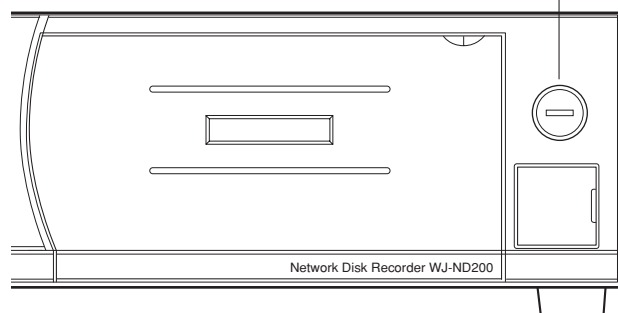

8**Проверьте содержание жесткого диска.**

Можно контролировать следующие параметры, относящиеся к жесткому диску, на странице "Информация о диске" в блоке "Обслуж.". (Более подробную информацию см. в инструкции по настройке (PDF).)

- Общее пространство диска
- Часомер
- Вкл./откл. защиты от записи
- Время и дата записи изображений
- Оставшееся пространство диска
- Режим операции (одиночная работа/зеркалирование)

Неисправности и их устранение

Перед тем, как обращаться в ремонтную службу, проверьте следующее.

Если проблема не решается даже после проверки и применения предлагаемого решения, или проблема не описана ниже, или при монтаже возникают проблемы, обратитесь к дилеру.

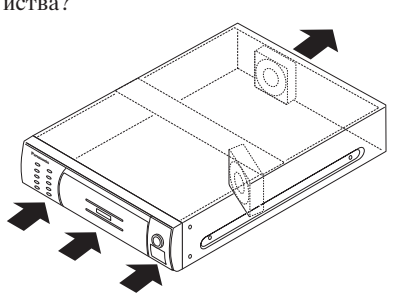
Проблема	Проверьте следующее/Исправьте	Страница
Питание не включается.	<ul style="list-style-type: none"> Убедитесь, что вилка плотно вставлена в силовую розетку. 	–
	<ul style="list-style-type: none"> Убедитесь, что силовой кабель плотно воткнут в разъем питания на устройстве. 	–
Действия по тревоге не активируются.	<ul style="list-style-type: none"> Убедитесь, что входные тревожные сигналы правильным образом поступают на разъемы ALARM или ALARM/CONTROL на задней панели. 	22, 23
	<ul style="list-style-type: none"> Проверьте настройки разъема ALARM. 	22
Индикатор ошибки мигает оранжевым. Устройство останавливается из-за ошибки перегрева.	<ul style="list-style-type: none"> Вентилятор не работает в результате выхода из строя. Обратитесь к дилеру. 	6
	<ul style="list-style-type: none"> Не заблокирован ли вентилятор на задней панели или вентиляционные отверстия на передней стороне устройства? 	6
	<ul style="list-style-type: none"> Температура внутри устройства слишком высокая/низкая. Используйте устройство при подходящей температуре окружающей среды. 	6
	<ul style="list-style-type: none"> Когда индикатор ошибки горит оранжевым, температура внутри устройства может быть слишком высокой. Проверьте, не скопилась ли пыль вокруг вентиляторов. 	6

Проблема	Проверьте следующее/Исправьте	Страница
Индикатор доступа к жесткому диску горит красным светом.	<ul style="list-style-type: none"> • Соответствующий жесткий диск неисправен. 	10
Невозможно форматирование жесткого диска с помощью кнопки FORMAT под передней крышкой.	<ul style="list-style-type: none"> • Выбрано ли "ON" для "Кнопка формат актив" на странице "Конфигурация" ? Когда выбрано "OFF", невозможно форматирование жесткого диска с помощью кнопки FORMAT. Проверьте настройки "Кнопка формат актив" на странице "Конфигурация". 	Инструкция по настройке (PDF)

Периодически проверяйте силовой кабель, силовую вилку и разъемы.

Проблема	Проверьте следующее/Исправьте
Повреждена оболочка силового кабеля.	<ul style="list-style-type: none"> • Силовой кабель, вилка и разъемы изношены. Это может привести к поражению электротоком или воспламенению. Немедленно выньте вилку из розетки, и обратитесь к квалифицированному техническому персоналу.
Силовой кабель, вилка и разъемы нагреваются во время использования.	
Силовой кабель нагревается при перегибе или натяжении.	

Технические характеристики

Общие

Источник питания	Модель NTSC: 120 В перем. тока, 60 Гц Модель PAL: 220 - 240 В перем. тока, 50 Гц
Потребляемая мощность	Около 35 Вт
Рабочий диапазон температур	5 °С - 45 °С
Рабочий уровень влажности	5 % - 90 % (без конденсата)
Максимальная рабочая высота	2 000 м над морем
Размеры	270 мм (Ш) x 88 мм (В) x 360 мм (Г) (исключая резиновые ножки и выступающие части)
Вес	4,7 кг

Применимый HDD (по опции)

Тип/функция жесткого диска	2,5-дюймовый съемный жесткий диск (до 2 HDD) Возможна работа в режиме зеркалирования (только тогда, когда на устройстве установлены 2 жестких диска)
----------------------------	---

Ввод/вывод

Разъем ALARM/CONTROL	Тревожный выход 8-16 * ² , Выход сетевой ошибки* ² , Вход перегрузки тревоги* ¹ , Вход аварийной записи* ¹ , Тревожный выход доступного пространства на диске* ² , Выход ошибки жесткого диска* ² , Выход ошибки камеры* ² , Выход ошибки* ² , Выход завершения восстановления после отказа питания* ³ , Вход/выход настройки времени* ⁴ , Вход приостановки тревоги* ¹ , Вход детектирования отказа питания* ¹ , Переключение режима внешней записи* ¹ , Выход +5 В* ⁵ (D-sub 25-контактный)
Разъем ALARM	Тревожный вход 1-16* ¹ , Тревожный выход 1-7* ² (D-sub 25-контактный)
Сетевой порт	10BASE-T/100BASE-TX (RJ-45)
Сервисный порт	10BASE-T (RJ-45)

*¹: Контакт без напряжения, +5 В повышение 150 кОм

*²: Выход с открытым коллектором, 24 В пост. т. макс., 100 мА

*³: ВЫСОКИЙ (+5 - +12 В, 6,3 мА макс.)

*⁴: 52 кОм 5 В повышение, ток выхода -100 мА/вход контакта без напряжения

*⁵: 200 мА макс.

Стандартные принадлежности

CD-ROM*	1 шт.
Руководство по монтажу (данная книга)	1 шт.
Гарантия (только для модели NTSC)	1 шт.

* На CD-ROM содержатся инструкция по эксплуатации (файлы PDF и программное обеспечение).

Следующее необходимо для установки:

Силовой кабель (Модель NTSC)	1 шт.
Силовой кабель (Модель PAL)	2 шт.
Ключ	2 шт.
Скоба (для силового кабеля)	1 шт.

Информация по обращению с отходами для стран, не входящих в Европейский Союз



Действие этого символа распространяется только на Европейский Союз.

Если Вы собираетесь выбросить данный продукт, узнайте в местных органах власти или у дилера, как следует поступать с отходами такого типа.



Panasonic Corporation

<http://panasonic.net>

Importer's name and address to follow EU rules:

Panasonic Testing Centre
Panasonic Marketing Europe GmbH
Winsbergring 15, 22525 Hamburg F.R.Germany