

# Panasonic®

## Caméra en réseau Guide d'installation

No. de modèle **WV-NS954**

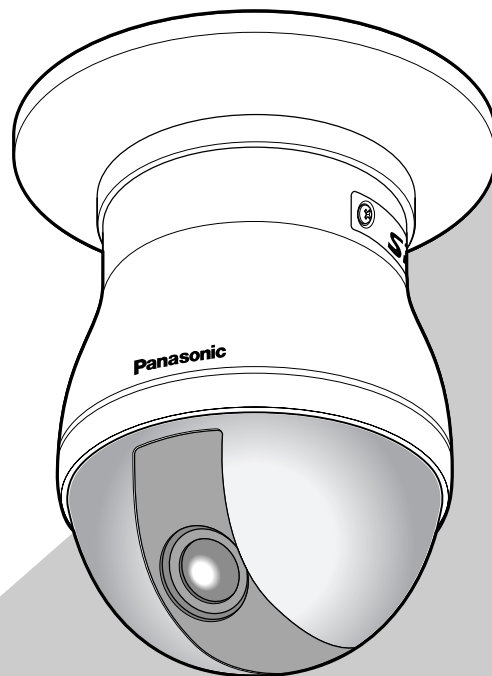

Avant toute tentative de raccordement ou d'utilisation de ce produit, veuillez lire attentivement les présentes instructions et conserver ce manuel en perspective d'une utilisation future.

**AVERTISSEMENT:**

- Cet appareil doit être mis à la terre.
- Afin d'éviter toute risque de déclaration d'incendie ou d'électrocution, ne pas exposer cet appareil à la pluie ni à l'humidité.
- L'appareil ne devrait pas être exposé à des éclaboussures ou des projections d'eau et aucun récipient rempli de liquide tels que des vases ne devraient être posé sur l'appareil.
- Tous les travaux d'installation de ce produit devraient être confiés à des techniciens et dépanneurs professionnels ou des installateurs de système.
- Les connexions doivent être conformes au code électrique local.



L'éclair à extrémité fléchée placé dans un triangle équilatéral est destiné à attirer l'attention de l'utilisateur sur la présence d'une "tension potentiellement dangereuse" et non isolée se trouvant dans les limites du coffret de l'appareil dont la puissance est suffisante pour constituer un risque important d'électrocution.



Le point d'exclamation placé dans un triangle équilatéral sert à attirer l'attention de l'utilisateur sur des instructions de fonctionnement et d'entretien (de dépannage) à caractère important dans la brochure qui accompagne l'appareil.

Pour Canada

Cet appareil numérique de la classe A est conforme à la norme NMB-003 du Canada.

Le numéro de série de ce produit se trouve sur l'appareil.

Nous vous conseillons de relever le numéro de série de votre appareil dans l'espace réservé ci-dessous et de conserver précieusement votre notice d'instructions en tant que justificatif d'achat aux fins d'identification en cas de vol.

No. de modèle \_\_\_\_\_

No. de série \_\_\_\_\_

## Instructions de sécurité importantes

- 1) Veiller à lire ces instructions.
- 2) Conserver ces instructions.
- 3) Tenir compte de tous les avertissements.
- 4) Se conformer à toutes les instructions.
- 5) Ne pas utiliser cet appareil près de lieux en présence d'eau.
- 6) Nettoyer uniquement avec un chiffon sec.
- 7) N'obturer aucune des ouvertures d'aération. Installer conformément aux instructions du fabricant.
- 8) Ne pas utiliser à proximité de sources de chaleur telles que des radiateurs, des bouches de chauffage, des appareils de chauffage ou tout autre appareil (y compris les amplificateurs) produisant de la chaleur.
- 9) Ne pas asservir l'objectif de sécurité de la prise polarisée ou de la prise de mise à la terre. Une prise polarisée possède deux lames dont l'une est plus large que l'autre. Une prise de mise à la terre possède deux lames ainsi qu'un troisième élément, un ergot de mise à la terre. La lame qui est large ou le troisième élément, l'ergot, sont installés pour assurer votre sécurité. Si la prise fournie ne s'engage pas correctement dans votre prise, veuillez consulter un électricien pour qu'il effectue le remplacement de l'ancienne prise de sortie secteur.
- 10) Protéger le cordon d'alimentation afin que personne ne puisse marcher dessus ni ne soit pincé, notamment près des prises, les prises pratiques et les points de sortie de l'appareil.
- 11) Utiliser uniquement les fixations ou les accessoires spécifiés par le fabricant.
- 12) Utiliser uniquement le chariot, le support, le trépied, la platine de fixation ou la tablette spécifiée par le fabricant ou vendu avec l'appareil. Quand un chariot est utilisé, prendre toutes les précautions nécessaires lors du déplacement de la combinaison chariot-appareil afin que le tout ne se renverse pas.



- 13) Débrancher cet appareil pendant les orages électriques ou s'il n'est pas utilisé sur de longues périodes de temps.
- 14) Toute réparation ou dépannage doit être confié à un personnel qualifié. Un dépannage est nécessaire lorsque l'appareil a été endommagé d'une manière quelconque, par exemple, lorsque le cordon d'alimentation électrique ou la prise ont été endommagés, quand du liquide s'est répandu dessus ou si des objets sont tombés dans l'appareil, lorsque l'appareil a été exposé à la pluie ou à l'humidité, ne fonctionne pas normalement ou s'il a fait une chute.

## Limitation de responsabilité

CETTE PUBLICATION EST FOURNIE "COMME TEL" SANS GARANTIE DE TOUTE SORTE, EXPRÈS OU IMPLICITE, ÉTANT INCLUSE MAIS NON LIMITÉE AUX GARANTIES IMPLICITES DE LA VALEUR MARCHANDE, ADAPTATION POUR TOUT BUT PARTICULIER OU NON-INFRACTION DES DROITS D'UN TIERS.

CETTE PUBLICATION A PU INCLURE DES INEXACTITUDES TECHNIQUES OU DES ERREURS TYPOGRAPHIQUES. DES CHANGEMENTS SONT AJOUTÉS AUX INFORMATION CI-DESSUS, À TOUT MOMENT, AUX FINS D'AMÉLIORATION DE CETTE PUBLICATION ET/OU DU PRODUIT CORRESPONDANT(S).

## Déni de la garantie

EN AUCUN CAS Panasonic Corporation NE SERA TENU POUR RESPONSABLE POUR TOUTE PARTIE OU TOUTE PERSONNE, À L'EXCEPTION DU REMPLACEMENT OU D'UNE MAINTENANCE RAISONNABLE DE CE PRODUIT POUR LES CAS CITÉS, INCLUS MAIS NON LIMITÉS À CE QUI SUIT:

- (1) TOUT DÉGÂT ET PERTE, Y COMPRIS SANS LIMITATION, DIRECT OU INDIRECT, SPÉCIAL, IMPORTANT OU EXEMPLAIRE, SURVENANT OU CONCERNANT LE PRODUIT;
- (2) BLESSURE PERSONNELLE OU TOUT DÉGÂT CAUSÉS PAR UN USAGE NON APPROPRIÉ OU UNE UTILISATION NÉGLIGENTE DE L'UTILISATEUR;
- (3) DÉMONTAGE, RÉPARATION OU MODIFICATION NON AUTORISÉS DU PRODUIT EFFECTUÉS PAR L'UTILISATEUR;
- (4) INCOMMODITÉ OU TOUTE PERTE SURVENANT LORSQUE LES IMAGES NE SONT PAS AFFICHÉES DÙ À TOUTE RAISON OU CAUSE Y COMPRIS TOUTE PANNE OU PROBLÈME DU PRODUIT;

- (5) TOUT PROBLÈME, INCOMMODITÉ IMPORTANTE OU PERTE OU ENDOMMAGEMENT, SURVENANT DU SYSTÈME COMBINÉ PAR LES APPAREILS DE TIERS;
- (6) TOUTE RÉCLAMATION OU ACTION ENTREPRISE POUR DES DOMMAGES, APPORTÉE PAR TOUTE PERSONNE OU ORGANISATION ÉTANT UN SUJET PHOTOGÈNE, DÙ À LA VIOLATION DE L'INTIMITÉ AVEC POUR RÉSULTAT DES IMAGES DE SURVEILLANCE DE CAMÉRA VIDÉO, Y COMPRIS DES DONNÉES SAUVEGARDÉES, POUR UNE RAISON QUELCONQUE, EST DIFFUSÉE PUBLIQUEMENT OU EST EMPLOYÉE POUR UN BUT AUTRE QUE CELA DE LA SURVEILLANCE;
- (7) PERTES DE DONNÉES ENREGISTRÉES PROVOQUÉES PAR UNE PANNE.

# Préface

La caméra en réseau WV-NS954 a été conçue pour fonctionner en utilisant un ordinateur personnel sur un réseau (10BASE-T/100BASE-TX).

Il est possible d'observer et de contrôler le son et les images de la caméra vidéo sur un ordinateur personnel par l'intermédiaire d'un réseau en se raccordant à un réseau local (LAN) ou à l'Internet.

## Remarque:

Il est nécessaire de configurer les paramètres de réseau de l'ordinateur personnel et de l'environnement réseau pour contrôler les images et le son provenant de la caméra vidéo sur l'ordinateur personnel. Il est également indispensable qu'un navigateur Internet soit installé sur l'ordinateur personnel.

## Caractéristiques dominantes

### Fonction Super dynamic 3 (SUPER-D3)

Quand il existe d'importantes variations d'intensité lumineuse entre les secteurs éclairés et sombres de l'emplacement d'observation, la caméra vidéo ajuste l'ouverture du diaphragme de l'objectif en fonction des secteurs lumineux. Ceci entraîne une perte de détails dans les secteurs sombres.

À l'inverse, le réglage de la luminosité de l'objectif pour les secteurs sombres font que les secteurs lumineux seront délavés. SUPER-D 3 combine numériquement une image qui est configurée pour obtenir une vue nette des secteurs lumineux avec une image qui est configurée pour une vue nette des secteurs sombres, ce qui crée au final une image où les détails de l'ensemble sont préservés.

Les sujets placés dans le secteur sombre ne sont pas affichés nettement.



Les sujets placés dans le secteur lumineux ne sont pas affichés nettement.



Images combinées numériquement et ne sont pas affichées

### Fonction de détection de mouvement

Lorsqu'un mouvement est détecté, cet appareil prendra les initiatives suivantes.

- Délivrer des signaux d'alarme
- Transfère les images au serveur FTP
- Notifie par courrier électronique
- Sauvegarder les images sur une carte de mémoire SD

## Remarque:

Le détecteur de mouvement n'est pas une fonction dédiée pour assurer la prévention contre le vol ou l'incendie, etc. Aucune garantie n'est assurée pour tout dommage ou pertes résultant de l'utilisation de cette fonction.

### Sortie progressive (avec un entrelacement adaptatif de mouvement ou une conversion progressive)

La fonction d'entrelacement adaptatif de mouvement ou de conversion progressive compense le crénelage des images (qui est spécifique au balayage entrelacé quand un mouvement est filmé) et convertit les images en images progressives. En convertissant les images progressives, des images nettes, autant pour les sujets mobiles que fixes, sont créées.

### JPEG/MPEG-4 à double encodage

Les images MPEG-4 peuvent être contrôlées tout en contrôlant des images JPEG.

### Puissant objectif et fonction de position prééglée de grande précision

Une seule caméra vidéo assure le contrôle d'un vaste secteur.

### Fonction à puce retournée

Normalement, la caméra vidéo s'arrêtera lorsque l'angle d'inclinaison est de 90° (juste en-dessous). La fonction à puce retournée rend possible l'inclinaison de la caméra vidéo de 0° à 180° sans interrompre le mouvement d'inclinaison. Cette fonction rend possible une poursuite sans heurts et permet de filmer un sujet passant juste sous la caméra vidéo.

Fonction de bascule numérique

\* Cette illustration est essentiellement à des fins d'instruction et ne constitue pas la forme exacte.

- ① Vers le bas
- ② Lorsque la caméra vidéo est inclinée d'environ 135 degrés pour filmer des sujets, les images affichées à l'envers seront immédiatement corrigées.
- ③ Vers le haut

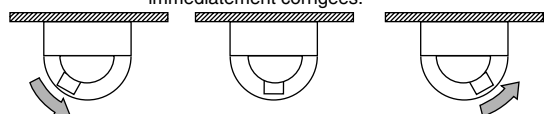

... Maintenir la manette de réglage tous azimuts du contrôleur de système inclinée vers la bas.

**Possibilité d'installation sur un mur ou au plafond**

Lorsque la platine de fixation d'installation optionnelle est utilisée, il est possible de faire une installation au plafond ou sur un mur.

**La communication interactive avec le son est disponible**

En utilisant le connecteur de sortie son et le connecteur en microphone, la réception du son de la caméra vidéo sur un ordinateur personnel et la transmission du son de l'ordinateur personnel à la caméra vidéo sont disponibles.

**Fente de chargement de carte de mémoire SD**

Les images peuvent être enregistrées automatiquement sur une carte de mémoire SD optionnelle (lorsque les images n'ont pas pu être transmises avec la fonction de transmission périodique FTP) mais aussi manuellement. Il est possible de lire les images sauvegardées sur un mini-carte mémoire SD en utilisant un navigateur Internet ou de télécharger les images affichées sur le navigateur Internet.

---

**Remarque:**

Carte mémoire SD compatible

Les performances obtenues à l'usage de cette caméra vidéo ont été vérifiées en utilisant les cartes de mémoire SD Panasonic (64 Mo, 128 Mo, 256 Mo, 512 Mo, 1 Go et 2 Go).

Les cartes de mémoire SD à haute capacité (SDHC) ne sont pas compatibles avec cette caméra vidéo.

---

## À propos du manuel d'utilisation

Il existe 3 ensembles de manuels d'utilisations pour le modèle WV-NS954 qui sont comme suit.

- Guide d'installation (documentation, les présentes manuel d'utilisation)
- Manuel d'utilisation de réseau (PDF)
- Instructions de configuration (PDF)

Le "Guide d'installation" contient les descriptions sur la façon d'installer et de raccorder cette caméra vidéo et la façon d'exécuter les paramétrages de réseau qui sont nécessaires.

Se référer au "Manuel d'instructions de réseau (PDF)" et au "Instructions de configuration" (PDF) qui se trouvent sur le CD-ROM fourni en ce qui concerne les descriptions sur la façon d'exécuter les paramétrages de la caméra vidéo et la façon d'utiliser la caméra vidéo. Le programme Adobe® Reader est nécessaire pour lire le manuel d'utilisation de réseau (PDF) et le instructions de configuration (PDF).

## Conditions système à remplir par l'ordinateur personnel

Unité Centrale	Pentium® 4 2,4 GHz ou plus rapide (Une unité centrale de 3,0 GHz ou plus rapide est nécessaire lorsque Microsoft® Windows Vista® est utilisé)
Mémoire	512 Mo ou supérieure (Un minimum de 1 Go de mémoire est nécessaire lorsque Microsoft® Windows® Vista® est utilisé)
Interface réseau	10/100 Mo/s Port Ethernet x1
Interface audio	Carte son (lorsque la fonction est utilisée)
Moniteur vidéo	Résolution: 1 024 par 768 pixels ou résolution supérieure Couleur: 24 octets True color ou meilleur
Système D'exploitation	Microsoft® Windows® XP Édition familiale SP2 Microsoft® Windows® XP Professionnel SP2 Microsoft® Windows® XP Édition x64 professionnelle n'est pas prise en charge. Microsoft® Windows Vista® 32 octets*
Navigateur Internet	Microsoft® Internet Explorer® 6.0 SP2 Microsoft® Internet Explorer® 7.0 * Microsoft® Internet Explorer® 7.0 est nécessaire lorsque Microsoft® Windows Vista® 32 octets est utilisé.
Autres	Lecteur CD-ROM: Il est nécessaire de lire le manuel d'utilisation de réseau et d'utiliser le logiciel qui se trouvent sur le CD-ROM fourni. DirectX® 9.0c ou ultérieur Adobe® Reader: Il est nécessaire de lire le manuel d'utilisation qui se trouve sur le CD-ROM fourni.

---

### Remarques:

- Quand un ordinateur personnel non conforme aux conditions susmentionnées est utilisé, l'affichage des images risque d'être lent ou le navigateur Internet risque aussi de ne pas pouvoir être utilisé.
  - Si aucune carte son n'est installée sur l'ordinateur personnel, le son est inaudible. Une coupure du son risque de se produire en fonction de l'environnement réseau.
  - Se référer à "Remarques sur Vista®" (PDF) pour obtenir de plus amples informations à propos des conditions système pour un ordinateur personnel et les mesures de précaution à prendre lors de l'utilisation de Microsoft® Windows Vista®.
-

## Marques commerciales et marques commerciales déposées

- Microsoft, Windows, Windows Vista, Internet Explorer et DirectX sont ou des marques commerciales déposées ou des marques commerciales de la firme Microsoft Corporation aux États-Unis d'Amérique et dans d'autres pays.
- Intel et Pentium sont des marques commerciales ou des marques commerciales déposées de Intel Corporation ou de ses filiales aux États-Unis et dans d'autres pays.
- Adobe et Reader sont soit des marques commerciales déposées soit des marques commerciales de la firme Adobe Systems Incorporated aux États-Unis d'Amérique et/ou dans d'autres pays.
- Le logo SD est une marque commerciale.
- Les autres noms de compagnies et de produits contenus dans ce mode d'emploi peuvent être marques commerciales ou des marques commerciales déposées de leurs propriétaires respectifs.

## Sécurité de réseau

Avec l'utilisation de ce produit raccordé à un réseau, votre attention est attirée sur les risques de sécurité suivants que cela représente.

1. Fuites ou vol des informations par l'intermédiaire de ce produit
2. L'utilisation de ce produit pour exécuter des opérations illégales par des personnes aux intentions malveillantes
3. Interférence ou interruption de ce produit par des personnes aux intentions malveillantes

Il va de votre responsabilité pour prendre toutes les précautions nécessaires qui sont décrites ci-dessous afin de vous mettre l'abri contre tous les risques de sécurité indiqués ci-dessus.

- Se servir de ce produit dans un réseau sécurisé par un pare-feu, etc.
- Si ce produit est connecté à un réseau comprenant plusieurs ordinateurs personnels, s'assurer que le système n'est pas directement infecté par des virus informatiques ou tout autre entité malveillante (se servir d'un programme anti-virus, d'un programme anti-espion régulièrement mis à jour, etc.).
- Protéger votre réseau contre tout accès non autorisé en limitant les utilisateurs à ceux pouvant avoir accès au système avec un nom d'utilisateur et un mot de passe autorisés.
- Appliquer toutes les mesures nécessaires telles que l'authentification d'utilisateur pour protéger votre réseau contre toute fuite ou vol d'information, y compris les données d'image, les informations d'authentification (les noms d'utilisateur et les mots de passe), les informations d'e-mail d'alarme, les informations de serveur FTP, les informations de serveur DDNS.
- Ne pas installer la caméra vidéo dans les endroits où la caméra vidéo ou bien les câbles risquent d'être détruits voire endommagés par des personnes aux intentions malveillantes.



# TABLE DES MATIÈRES

Instructions de sécurité importantes .....	3
Limitation de responsabilité .....	4
Déni de la garantie .....	4
Préface .....	5
Caractéristiques dominantes .....	5
À propos du manuel d'utilisation .....	7
Conditions système pour un ordinateur personnel .....	7
Marques et marques déposées .....	8
Sécurité de réseau .....	8
Mesures de précaution .....	10
Principaux organes de commande et fonctions .....	12
<Avant> .....	12
<À l'intérieur du couvercle de la fente de chargement de carte mémoire SD> .....	12
Précautions d'installation .....	13
Installations/Connexions .....	16
Installation .....	16
Séparer la caméra vidéo .....	19
Connexion .....	20
Exemple de connexion .....	22
Insérer ou retirer une carte de mémoire SD .....	23
Insérer une carte mémoire SD .....	23
Retirer la carte mémoire SD .....	23
Initialiser la caméra vidéo .....	24
Configurer les paramètres de réseau .....	25
Installer le logiciel .....	25
Configurer les paramètres de réseau de la caméra vidéo en utilisant le logiciel de paramétrage IP Panasonic ....	25
Dépannage .....	27
Caractéristiques techniques .....	29
Accessoires standard .....	30

## Mesures de précaution

### Si toutefois la caméra vidéo présente un problème thermique interne pendant son fonctionnement, l'indication "OVER HEAT" sera affichée.

Dans ce cas, il faut immédiatement séparer la prise d'alimentation de la caméra vidéo de la prise de sortie secteur puis contacter le distributeur.

### Pour avoir l'assurance d'utiliser en permanence des performances stables

Certaines parties de cet appareil risquent une détérioration et ceci peut écourter la durée de service utile de l'appareil s'il est utilisé dans des emplacements à hautes températures et humidité élevée.

(Température ambiante recommandée: 35 °C ou inférieure)

Ne pas exposer directement l'appareil à la chaleur comme celle produite par un appareil de chauffage.

### À propos de la fonction de rafraîchissement de position

Du bruit risque de se produire ou bien les positions préréglées risquent d'affirmer un manque de précision suite à une utilisation prolongée. Affecter la fonction de rafraîchissement de position à une planification pour corriger la position de la caméra vidéo régulièrement et il est également recommandé de nettoyer l'anneau de coulissement de la caméra vidéo.

Pour obtenir de plus amples informations, se référer aux instructions de configuration (PDF).

### Décoloration se produisant sur le filtre couleur de D.T.C

Lorsqu'une puissante source d'éclairages tels que des projecteurs est filmée, cela risque de détériorer le dispositif à transfert de charges et provoquer également une décoloration. Même lorsque l'orientation fixe de la prise de vues est modifiée après avoir effectué une prise de vues en continu d'un projecteur d'éclairage pendant un certain moment, la décoloration risque de subsister.

### Ne pas diriger la caméra vidéo vers de puissantes sources d'éclairage.

Une source d'éclairage telle que celle d'un projecteur d'éclairage risque de provoquer une hyper-luminosité du spot (sorte de saturation de l'éclairage) voire une marbrure (lignes verticales).

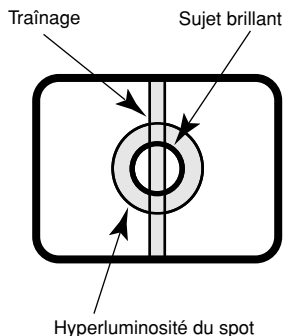

### Manipuler cet appareil délicatement.

Éviter tout choc ou secousse à l'appareil car ceci risque de l'endommager.

Ceci peut engendrer un dysfonctionnement.

### À propos du moniteur vidéo d'ordinateur personnel

Lorsque la même image est affichée sur le moniteur de l'ordinateur personnel, le moniteur vidéo de l'ordinateur personnel risque de s'abîmer.

Il est recommandé d'utiliser un écran de veille.

### Maintenir l'appareil éloigné de l'eau.

Ceci peut engendrer un dysfonctionnement.

### Si de la condensation s'est formée à l'intérieur du couvercle en dôme

Séparer le couvercle en dôme (☞ page 12) et essuyer la condensation qui s'est formée à l'intérieur du couvercle en dôme avec un morceau d'étoffe souple et sèche.

### Consommables

Les pièces munies de contacts telles que les moteurs d'entraînement d'objectif, le moteur de ventilateur de refroidissement et les bagues collectrices qui se trouvent à l'intérieur de la caméra vidéo sont sujettes à usure au fur et mesure de leur utilisation. Demander au centre après-vente le plus proche d'effectuer le remplacement et la maintenance de telles pièces lorsque c'est nécessaire.

### Nettoyage du coffret de la caméra vidéo

Couper l'alimentation lors nettoyage de la caméra vidéo.

Dans le cas contraire, cela peut provoquer des blessures.

Ne jamais se servir de puissants produits abrasifs pour nettoyer le coffret de la caméra vidéo.

Sinon, cela risque de provoquer une décoloration.

Quand un tissu traité chimiquement pour faire le nettoyage, lire attentivement les précautions indiquées qui accompagnent le tissu traité chimiquement.

### Lorsque les saletés sont difficiles à éliminer

Se servir d'un produit détergent modéré et essuyer délicatement.

Essuyer complètement ce qui reste de détergent avec un morceau d'étoffe sèche.

### Intervalle de rafraîchissement

L'intervalle de rafraîchissement d'image risque d'être plus lent en fonction de l'événement réseau, des performances de l'ordinateur personnel, du sujet filmé, du nombre d'accès, etc.

### **À propos de la fonction d'autodiagnostic**

Si la caméra vidéo continue de fonctionner de façon anormale pendant 30 secondes ou plus longtemps en raison d'une source de bruit externe, la caméra vidéo se réinitialisera automatiquement et retournera à son fonctionnement normal. La caméra vidéo fera sa réinitialisation et celle-ci sera exécutée comme cela se produit lors de la mise sous tension de la caméra vidéo. Lorsque la caméra vidéo répète plusieurs fois sa réinitialisation, le niveau de bruit de la source externe environnant la caméra vidéo est peut être élevé et ceci constitue peut être la source de l'anomalie de fonctionnement. Prendre contact avec votre distributeur habituel pour obtenir les instructions nécessaires.

### **Licence portfolio brevetée visuel MPEG-4**

Ce produit est fourni sous licence portfolio brevetée visuel MPEG-4 pour un usage personnel et non-commercial d'un consommateur pour (i) le codage vidéo conformément à la norme visuelle MPEG-4 ("Vidéo MPEG-4") et/ou (ii) le décodage de vidéo MPEG-4 qui a été codé par un consommateur engagé dans une activité personnelle et non-commerciale et/ou a été obtenu auprès d'un fournisseur de matériel vidéo sous licence fournie par MPEG LA pour fournir de la vidéo MPEG-4. Aucune licence n'est accordée ou ne sera impliquée pour n'importe quel autre usage. Des informations supplémentaires comprenant celles concernant des utilisations promotionnelles, internes et de film publicitaire et sous licence peuvent être obtenues auprès de MPEG LA, LLC. Voir le site <http://www.mpegla.com>.

# Principaux organes de commande et fonctions

## <Avant>

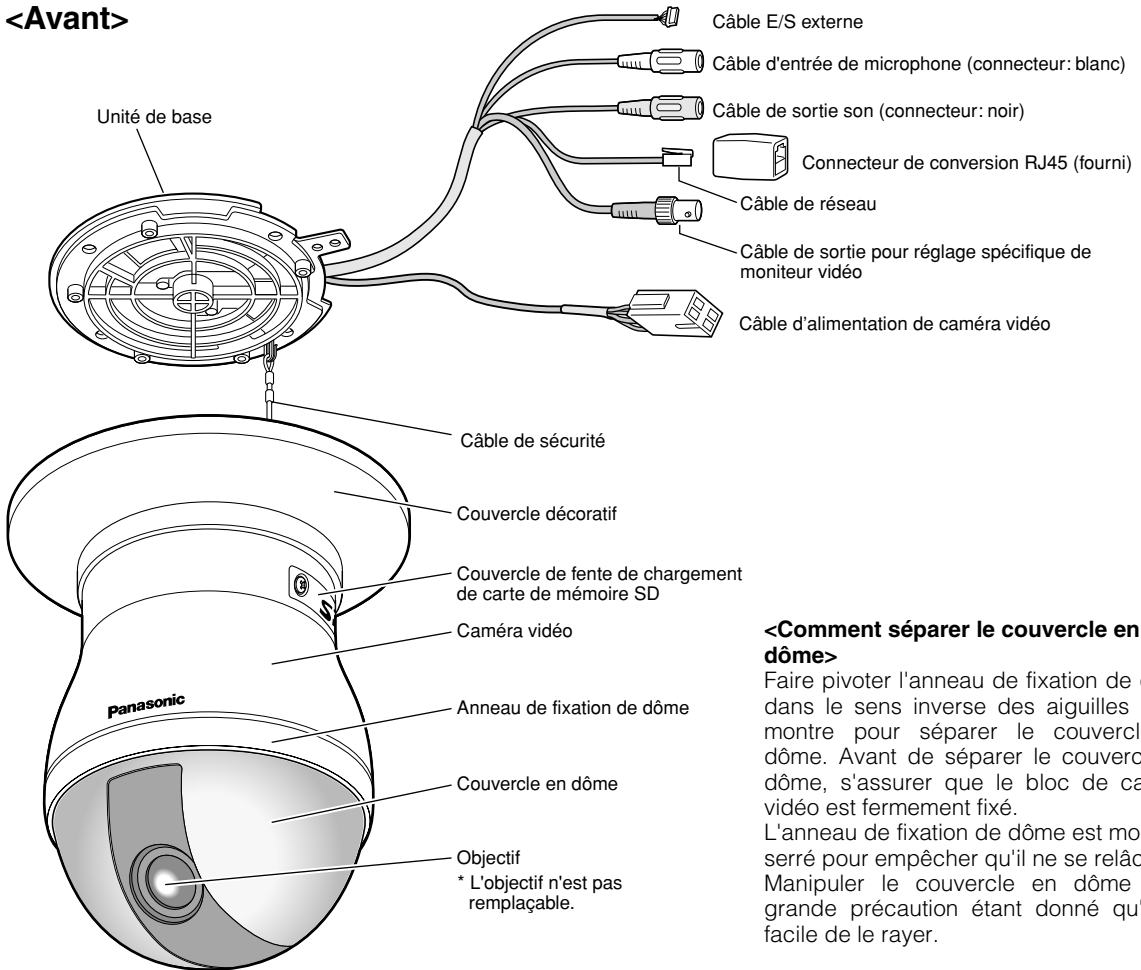

## <À l'intérieur du couvercle de la fente de chargement de carte mémoire SD>

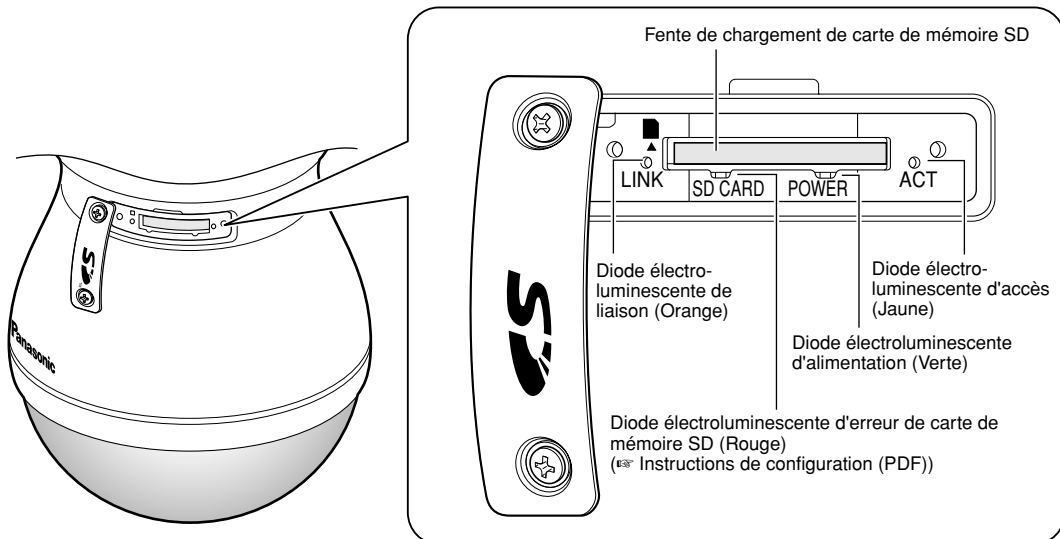

## Précautions d'installation

Tous les travaux relatifs à l'installation de ce produit doivent être exécutés par un personnel de dépannage qualifié ou des installateurs professionnels de système.

**Utiliser ce produit uniquement pour un usage en intérieur.**

Cet appareil ne doit pas être exposé directement au soleil pendant des heures et ne doit pas être installé près d'un appareil de chauffage ou d'un système d'air conditionné. Sinon, l'appareil risque une détérioration, de subir une décoloration voire de tomber en panne. Maintenir l'appareil éloigné de l'eau.

**Ce produit est conçu pour être utilisé comme caméra vidéo à fixation suspendue.**

Lorsqu'il est utilisé après une installation inclinée ou sur un bureau, il risque de ne pas fonctionner correctement ou sa durée d'utilisation risque d'être écourtée.

### Important:

- Se procurer 4 vis de fixation (M4) pour fixer le bloc d'embase en utilisant le bloc d'embase en fonction des matériaux et de la résistance de la surface de fixation sur laquelle la caméra vidéo doit être installée. Ne pas se servir de vis à bois ni de clous.
- La capacité de dégagement d'une seule vis de fixation est de 196 N {20 kgf} ou davantage.
- Si toutefois un panneau d'installation au plafond tel qu'un panneau en plâtre est trop faible pour supporter le poids total, la surface d'accueil doit être suffisamment renforcée ou la platine de fixation d'installation optionnelle WV-Q116 doit être utilisée.
- Lorsque l'installation est faite au plafond en position suspendue, se servir de la platine de fixation d'installation optionnelle WV-Q117.
- Lorsque l'installation est faite sur un mur, se servir de la platine de fixation d'installation optionnelle WV-Q118.
- Quand une platine de fixation d'installation optionnelle ou un couvercle interne est utilisé, se référer au manuel d'utilisation de la platine de fixation utilisée.
- Retirer le film du couvercle de la partie transparente du couvercle en dôme une fois l'installation terminée.

Conditions d'installation						
Caméra vidéo	Platine de fixation d'installation appropriée			Élément à installer au plafond ou sur un mur		
Poids	No. de modèle	Poids	Type d'installation	Vis de fixation recommandée	Nombre de vis de fixation	Capacité de traction d'une seule vis de fixation
Approx. 2,2 kg (y compris l'unité de base)	(Sans platine de fixation d'installation)	–	au plafond	M4	4	196 N {20 kgf}
	WV-Q116	Approx. 0,8 kg				* Une résistance de plus de 5 fois le poids total comprenant également la caméra vidéo est nécessaire pour une installation sur un mur (au plafond).
	WV-Q117	Approx. 0,72 kg				
	WV-Q118	Approx. 0,65 kg	sur un mur			

**Se procurer les vis de fixation localement.**

Les vis de fixation à utiliser pour fixer ce produit ne sont pas fournies.

Se les procurer tout en considérant le poids total, les matériaux et la résistance de la surface d'accueil où la caméra vidéo doit être installée.

**Lors du serrage des vis de fixation**

Serrer fermement les vis de fixation ou les boulons adaptés à la fixation sur les matériaux et à la résistance de la surface de fixation sur laquelle la caméra vidéo doit être installée. Une fois le serrage des vis de fixation ou des boulons terminé, vérifier de visu si la caméra vidéo est fixée solidement.

**Retirer sans faute le produit s'il n'est pas utilisé.**

### Interrupteur d'alimentation

- Cet appareil ne possède pas d'interrupteur d'alimentation. L'alimentation est appliquée lorsque la prise d'alimentation est branchée dans la prise de sortie secteur. Au moment de nettoyer l'appareil, débrancher la prise d'alimentation avant. Lorsque l'alimentation est appliquée, la caméra vidéo opère automatiquement un balayage panoramique ou une inclinaison ou un réglage de mise au point au démarrage.
- Un raccordement à la terre doit être fait avant de raccorder la prise d'alimentation à la prise de sortie secteur. Au moment de débrancher le fil de mise à la terre, s'assurer que la prise d'alimentation de cet appareil est débranchée de la source d'alimentation principale.

### Précautions à prendre lors de l'installation

- Ce produit est conçu pour être utilisé comme caméra vidéo à fixation suspendue. Ne pas installer cet appareil sur un bureau. Ceci peut engendrer un dysfonctionnement.
- Cet appareil doit être installé en faisant en sorte que la caméra vidéo soit à niveau. (La partie dôme doit être dirigée vers le bas.)
- Retirer sans faute le produit s'il n'est pas utilisé.

### Éviter toute installation dans les emplacements suivants.

- Emplacements où l'appareil risque d'être atteint par la pluie ou des éclaboussures d'eau (non seulement sous abri)
- Emplacements où un agent chimique est utilisé comme dans le cas d'une piscine
- Emplacements en présence de vapeur et d'émanation d'huile comme dans le cas d'une cuisine
- Emplacements à proximité de gaz ou de vapeur inflammable
- Emplacements où une radiation ou une émission de rayons X existe
- Emplacements où un gaz corrosif est produit
- Emplacements où il risque d'être endommagé par de l'air salin comme sur les plages
- Emplacements où la température ambiante se situe entre  $-10\text{ °C}$  -  $+50\text{ °C}$   $\{14\text{ °F}$  -  $122\text{ °F}\}$ .
- Emplacements soumis à des vibrations (ce produit n'est pas conçu pour être utilisé dans un véhicule.)
- Emplacements soumis à de la condensation résultant d'importants changements de températures (le couvercle en dôme risque d'être embué ou de la condensation risque de se former.)

### Raccordement des câbles (cordon d'alimentation, câble de sortie moniteur vidéo, câble Ethernet, câbles d'entrée-sortie d'alarme, câbles d'entrée-sortie audio)

Les câbles de ce produit peuvent être raccordés en passant par une ouverture qui sera percée dans le plafond ou par l'intermédiaire de l'ouverture de câblage du couvercle décoratif (la languette du couvercle décoratif doit être retirée.)

- Lorsque le câblage doit être fait en passant par l'intermédiaire d'une ouverture, percer une ouverture dans le plafond pour faire passer les câbles. (☞ étape 4 de la page 17)

- Lorsque le câblage est fait en passant par l'ouverture de câblage du couvercle décoratif, façonner le boîtier moulé sous pression et le couvercle décoratif. (☞ étape 3 de la page 16)

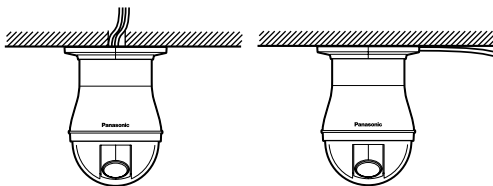

### Quand un bruit exogène risque d'affecter les performances du produit

Au moment de faire le câblage, s'assurer que les câbles de ce produit se trouvent au moins à 1 mètre des fils d'alimentation de 100 V ou davantage tels que les fils d'un éclairage électrique ou bien installer un système de plomberie de câble avec des tubes métalliques pour séparer les câbles et empêcher l'influence du bruit. (Les tubes métalliques doivent être raccordés à la terre.)

### Interférence radio

Lorsque ce produit est utilisé à proximité d'un récepteur de télévision ou d'une antenne radio, un puissant champ électrique ou un champ magnétique (comme près d'un moteur électrique ou d'un transformateur ou encore de lignes électriques), les images risquent d'être déformées ou le son reproduit parasité.

### Dissipation thermique

Une dissipation de la chaleur de surface du boîtier de ce produit a lieu. Lorsque l'emplacement d'installation est un emplacement où la chaleur a tendance à s'accumuler, comme dans le cas d'un emplacement entouré de murs, percer des ouvertures d'aération pour assurer une dissipation de la chaleur.

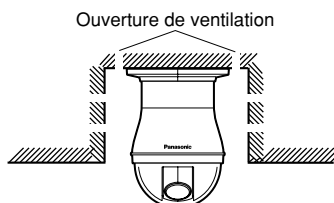

### Installer ce produit dans un endroit à humidité réduite

L'intérieur du couvercle en dôme risque de s'embuer si l'appareil est installé dans un emplacement à humidité élevée. Si cela se produit, séparer le couvercle en dôme lorsque le taux d'humidité est bas et après l'avoir asséché complètement, le remonter. (☞ page 12)

### À propos de la carte de mémoire SD

- Avant d'insérer une carte de mémoire SD dans la fente de chargement de carte mémoire SD, s'assurer que l'alimentation de l'appareil est coupée. Sinon, une panne peut se produire ou les données enregistrées sur la carte de mémoire SD risquent d'être endommagées. Se référer à la page 6 en ce qui concerne les descriptions relatives à la façon d'introduire ou de retirer une carte de mémoire SD.

- Si une carte de mémoire SD non formatée est utilisée, la formater en utilisant cet appareil. Les données enregistrées sur la carte de mémoire SD seront supprimées au moment du formatage. Si une carte de mémoire SD non formatée est utilisée ou si une carte de mémoire SD qui a été formatée avec un autre appareil est utilisée, l'appareil risque de ne pas fonctionner correctement ou une altération de ses performances risque de se produire. Se référer aux instructions de configuration (PDF) pour savoir comment formater une carte de mémoire SD.
- Il est recommandé d'utiliser des cartes de mémoire SD Panasonic (64 Mo, 128 Mo, 256 Mo, 512 Mo, 1 Go et 2 Go) étant donné qu'elles ont été testées et que leur compatibilité totale avec ce produit a été confirmée. Si un autre type de carte de mémoire SD est utilisée, ce produit risque de ne pas fonctionner correctement ou une altération de ses performances risque de se produire.

### Routeur

Lorsque ce produit est raccordé à l'Internet, se servir d'un routeur large bande avec une fonction de suivi de port (usurpation d'identité NAT, IP). Pour obtenir de plus amples informations sur la fonction de suivi de port, se référer aux instructions de configuration (PDF).

### • Connexion d'alimentation en courant alternatif de 24 V

Calibres recommandés des fils de connexion pour une alimentation en courant alternatif 24 V.

Calibre des fils de cuivre (AWG)		#24 (0,22 mm <sup>2</sup> )	#22 (0,33 mm <sup>2</sup> )	#20 (0,52 mm <sup>2</sup> )	#18 (0,83 mm <sup>2</sup> )
Longueur de câble (approx.)	(m)	20	30	45	75
	(pd.)	65	100	160	260

### Informations relatives aux connecteurs accessoires

No. de broche	Source d'alimentation
1	24 V Courant Alternatif LIVE
2	24 V Courant alternatif NEUTRAL
3	Mise à la terre
4	Non utilisé

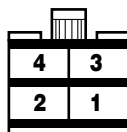

### Comment assembler le câble au connecteur accessoire

Dénuder la gaine du câble sur 3 mm {0,1 po.} environ et séparer les brins individuels.

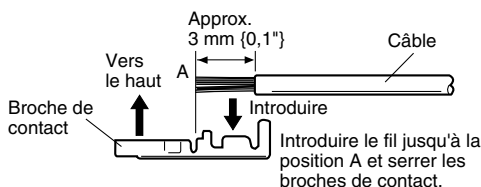

Préparer chaque brin pour être attaché. Se servir de l'outil de fixation MOLEX numéro 57027-5000 (pour un câble de type UL UL1015) ou de l'outil numéro 57026-5000 (pour un câble de type UL UL1007) pour attacher les broches de contact.

Après avoir fixé les contacts, les repousser dans les trous appropriés du connecteur accessoire de cette caméra vidéo jusqu'à ce qu'ils soient pris dans cette position.

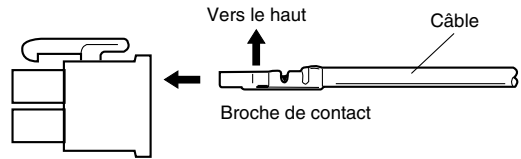

### Attention:

- Le rétrécissement de la gaine d'isolement en bout de câble s'effectue en seule fois. Ne pas rétrécir la gaine d'isolement en bout de câble avant d'avoir vérifié que l'appareil fonctionne normalement.
- RACCORDER UNIQUEMENT À UNE SOURCE D'ALIMENTATION 24 V C.A. DE CLASSE 2.

## Installation

Avant de commencer les opérations d'installation ou de raccordement, s'assurer que la prise d'alimentation n'est pas raccordée à la prise de sortie secteur.

Avant de commencer les opérations d'installation ou de raccordement, lire les instructions "Précautions d'installation". (☞ page 13)

### Étape 1

Retirer les vis de fixation d'installation (M3 x 6) de la caméra vidéo et de l'unité de base.

- Ne pas les perdre car elles sont réutilisées pour fixer la caméra vidéo et l'unité de base.

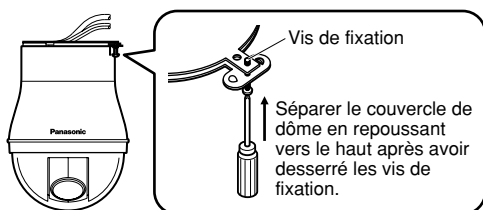

### Étape 2

Séparer l'unité de base.

- Faire pivoter l'unité de base dans le sens indiqué par la flèche comme cela est représenté sur l'illustration et la séparer.

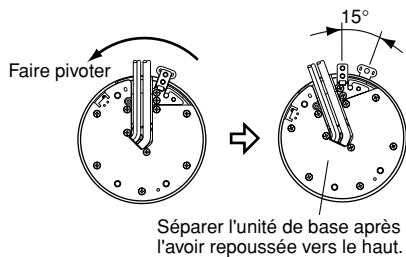

### Étape 3

Travailler la caméra vidéo et le couvercle décoratif.

- Il est nécessaire de travailler le bloc de caméra vidéo et le couvercle décoratif pour dégager les câbles (alimentation, sortie moniteur vidéo, LAN, entrée-sortie d'alarme, entrée-sortie audio) par le côté de la caméra vidéo.

Se référer aux illustrations suivantes pour savoir comment travailler le bloc de caméra vidéo et le couvercle décoratif.

#### [Travailler le boîtier moulé sous pression de la caméra vidéo]

- \* Placer un morceau d'étoffe souple au moment de travailler le bloc moulé sous pression de la caméra vidéo pour éviter de rayer le couvercle en dôme.

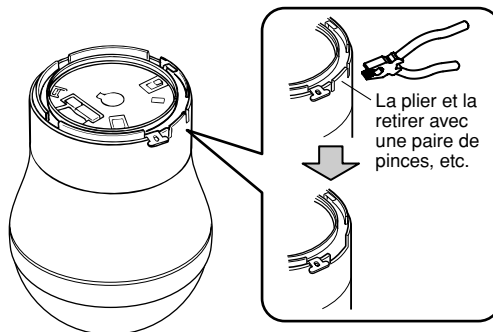

#### [Travailler le couvercle décoratif]

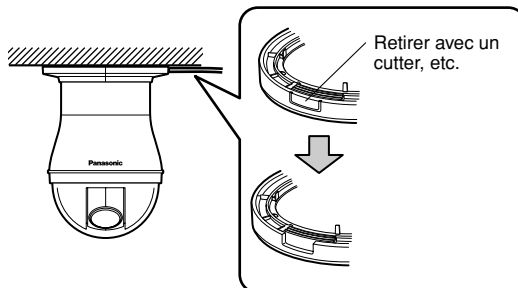



#### Étape 4

Tracer 4 repères de trous de vis de fixation tout en immobilisant l'unité de base.

- Lorsque le câblage est effectué en passant par l'intermédiaire d'une ouverture faite dans le plafond, déterminer la position de l'ouverture de passage du câble dans le plafond.

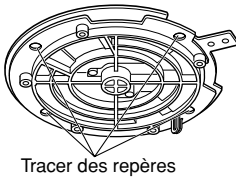

#### Étape 5

Installer l'unité de base au plafond.

- Se procurer les vis de fixation (M4) en fonction des matériaux de l'emplacement où la caméra vidéo doit être installée.
- Lorsque la caméra vidéo n'est pas encore installée, fixer la feuille de protection de contact fournie pour empêcher toute adhérence de poussière.

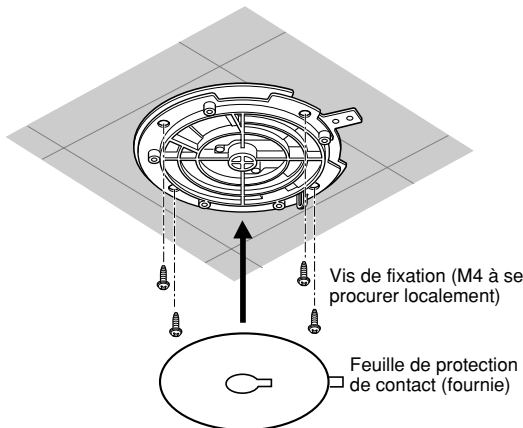

#### Étape 6

Introduire une carte de mémoire SD dans la fente de chargement de carte de mémoire SD.

- Se référer à la page 23 pour savoir comment introduire une carte de mémoire SD.

#### Étape 7

Attacher le câble de sécurité fixé au bloc de caméra vidéo à l'unité de base.

- Après avoir fixé le câble de sécurité à la caméra vidéo, tirer sur le câble de sécurité pour confirmer que l'anneau en bout du câble de sécurité dont est solidement accroché au support de câble de sécurité.

- Lorsque la feuille de protection de contact fournie est encore en place sur la caméra vidéo, la retirer avant de fixer le câble de sécurité.

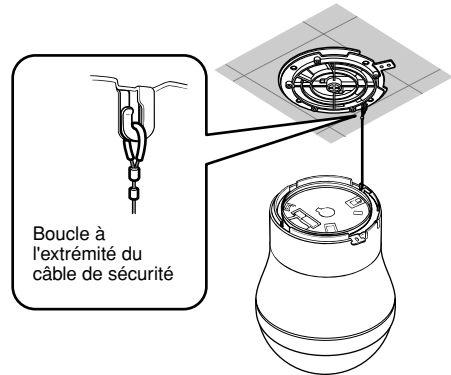

#### Important:

Le câble de sécurité est conçu pour supporter le poids de la caméra vidéo. Ne pas charger un poids supérieur à celui de la caméra vidéo.

#### Étape 8

Fixer le bloc de caméra vidéo sur l'unité de base.

- Fixer le bloc de caméra vidéo dans l'unité de base et faire pivoter la caméra vidéo dans le sens des aiguilles d'une montre comme cela est représenté sur l'illustration.

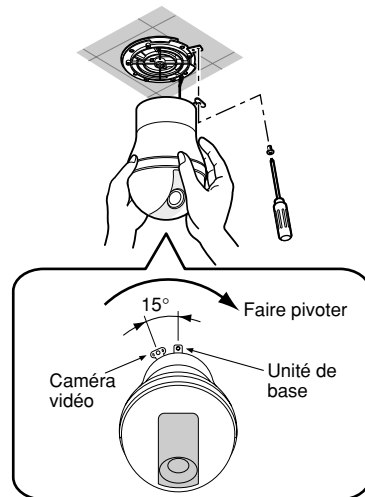

### Étape 9

Fixer la caméra vidéo dans l'unité de base en utilisant la vis de fixation qui a été retirée au cours de l'étape 1.

### Étape 10

Vérifier si l'installation est réussie avec succès.

- Vérifier les points suivants.  
La caméra vidéo est solidement installée, n'est pas installée en position inclinée.  
La caméra vidéo est solidement installée, n'est pas installée et desserrée.  
La partie fixée de la caméra vidéo ne peut pas être pivotée même quand une tentative pour le faire est exécutée.

### Étape 11

Raccorder les câbles.

- Se référer à la page 20 pour savoir comment raccorder les câbles.

### Étape 12

Séparer le couvercle décoratif fourni en 2 parties.

- Libérer les butées d'arrêt en appuyant sur les parties [\*] du couvercle décoratif comme cela est représenté sur l'illustration.
- \* Le sens dans lequel la force de pression est exercée (↔) est indiqué sur le flanc du couvercle décoratif.

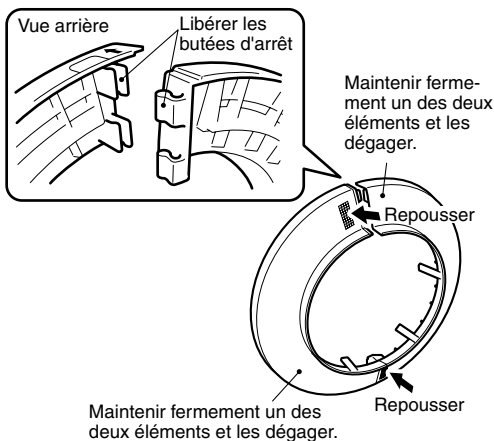

### Important:

Si la pression est exercée dans le sens opposé, cela risque d'endommager le couvercle décoratif.

### Étape 13

Remonter le couvercle décoratif sur la caméra vidéo.

- Placer les éléments du couvercle décoratif qui ont été séparés au cours de l'étape 12 pour rentrer le bloc de caméra vidéo et les attacher.  
Assembler les butées d'arrêt comme cela est représenté sur l'illustration.

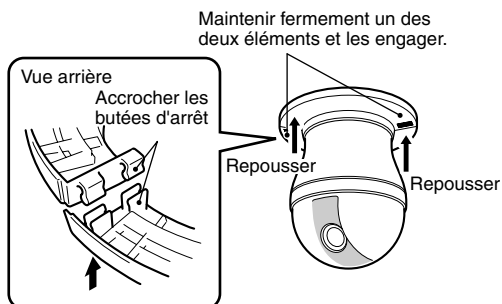

### Étape 14

Fixer le couvercle décoratif.

- Lorsque les câbles sont dégagés par l'ouverture percée dans le plafond, repousser le couvercle décoratif dans le plafond en force.
- Lorsque les câbles sont dégagés par le côté du couvercle décoratif, repousser en force le couvercle décoratif vers le plafond tout en alignant les câbles avec l'ouverture de passage de câble travaillée dans le couvercle décoratif.

[Au moment de faire le câblage au travers d'une ouverture dans le plafond]

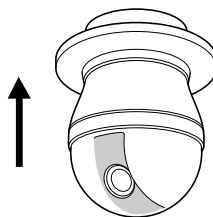

[Lorsque le câblage est fait au travers de l'ouverture d'accès de câble du couvercle décoratif]

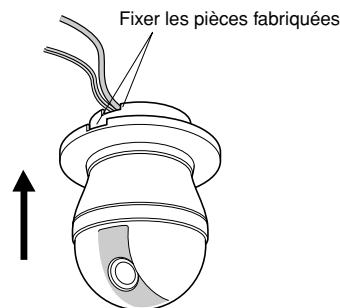

# Séparer la caméra vidéo

## Important:

La caméra vidéo est fixée à l'unité de base. Procéder comme suit pour séparer la caméra vidéo étant donné que la caméra vidéo est fixée par une double structure de fixation. Sinon, la caméra vidéo risque d'être endommagée.

## Étape 1

Séparer le couvercle décoratif fourni en 2 parties.

- Libérer les butées d'arrêt en appuyant sur les parties [\*] du couvercle décoratif comme cela est représenté sur l'illustration.

\* Le sens dans lequel la force de pression est exercée (←) est indiqué sur le flanc du couvercle décoratif.

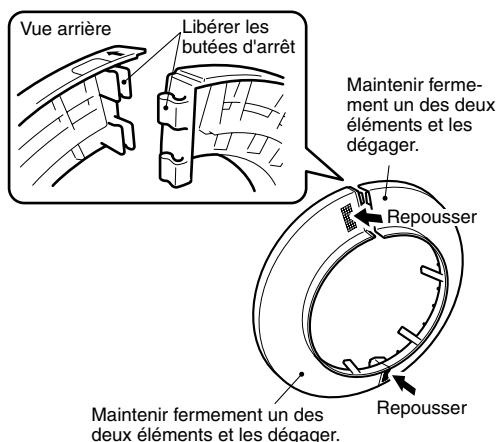

## Important:

Si la pression est exercée dans le sens opposé, cela risque d'endommager le couvercle décoratif.

## Étape 2

Séparer les câbles.

## Étape 3

Retirer la vis de fixation d'installation qui retient la caméra vidéo et l'unité de base.

- Ne pas les perdre car elles sont réutilisées pour fixer la caméra vidéo et l'unité de base.

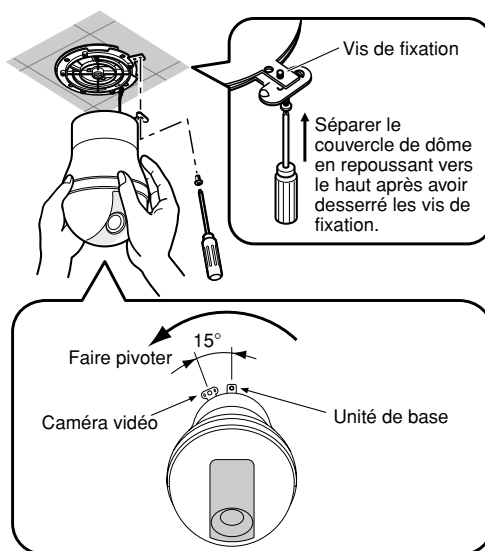

## Étape 4

Séparer la caméra vidéo de l'unité de base.

- Faire pivoter la caméra vidéo dans le sens indiqué par la flèche comme cela est représenté sur l'illustration et la séparer.

## Étape 5

Séparer le câble de sécurité de l'unité de base.

# Connexion

## Attention:

Avant de commencer à faire les raccordements, s'assurer que le disjoncteur est coupé. En ne prenant pas ces précautions, il existe un risque de déclaration d'incendie, de blessure, d'électrocution voire de provoquer une destruction de biens.

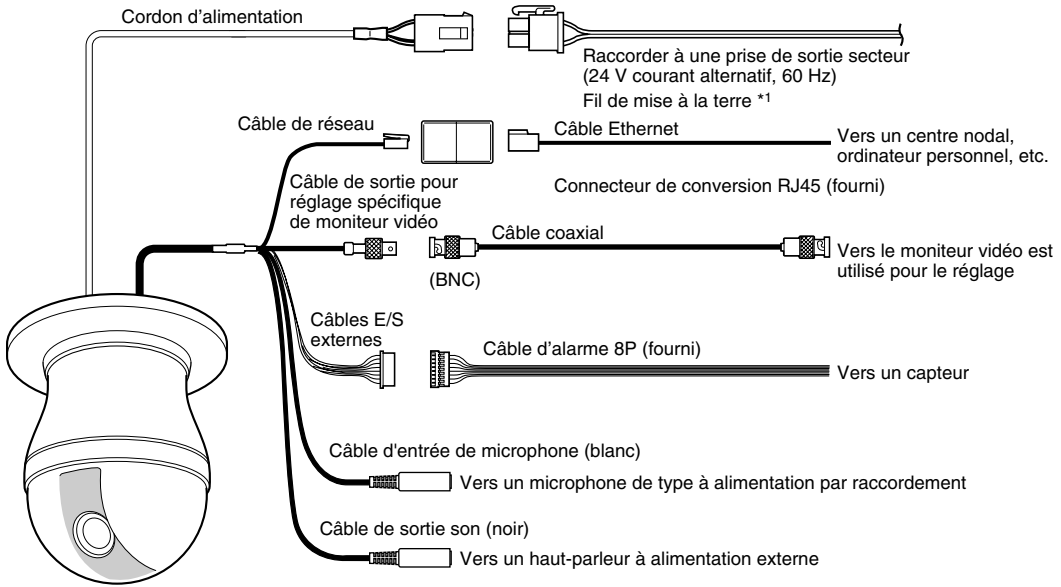

\*1: Le câble de mise à la terre doit être relié à la terre.

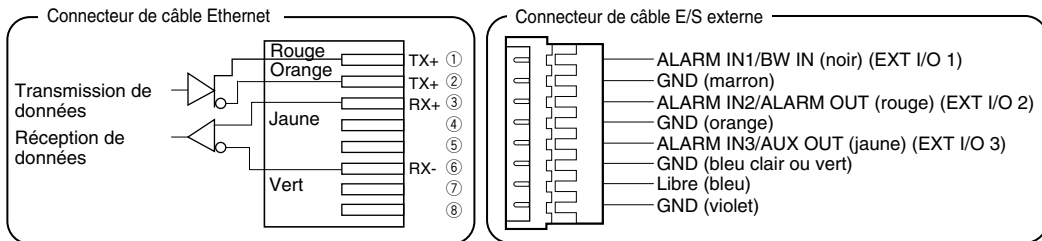

#### • Câble de réseau

Raccorder avec un câble Ethernet (de catégorie 5 à meilleur)

---

##### Important:

La longueur maximum du câble Ethernet pouvant être raccordé est de 100 m.

---

#### • Câble de sortie pour réglage spécifique de moniteur vidéo

Raccorder un câble coaxial (BNC) (uniquement pour vérifier la sortie de signal vidéo).

Le connecteur de sortie du moniteur vidéo est uniquement prévu aux fins de vérification du réglage de champ angulaire du moniteur vidéo au moment de l'installation de la caméra vidéo ou lors d'un dépannage.

#### • Câbles E/S externes

---

##### Important:

- L'entrée et la sortie des bornes EXT I/O 2 et 3 peuvent être commutées par configuration du paramétrage. Le réglage implicite de la borne EXT I/O 2 est fait sur "ALARM IN 2" et de la borne EXT I/O 3 est fait sur "ALARM IN 3". Il est possible de déterminer s'il faut ou non recevoir l'entrée à partir des bornes EXT I/O 2 et 3 (ALARM IN2, 3) en sélectionnant "OFF", "Entrée d'alarme", "Sortie d'alarme" ou "Sortie AUX" pour "Alarme par borne 2" ou "Alarme par borne 3" à l'onglet [Alarme] de la page "Config. d'alarme". Pour obtenir de plus amples informations, se référer aux instructions de configuration (PDF).
  - Lorsque "Sortie d'alarme" est sélectionné pour les bornes EXT I/O, éviter tout conflit de signal avec les signaux externes.
- 

#### <Caractéristiques nominales>

- ALARM IN1/BW IN, ALARM IN2, ALARM IN3

**Caractéristiques d'entrée:** Fait contact sans tension (4 - 5 V de courant continu poussé en interne)

**OFF:** Ouvert ou 4 - 5 V de courant continu

**ON:** Établi le contact avec GND (intensité de commande: 1 mA ou davantage)

- ALARM OUT, AUX OUT

**Caractéristiques de sortie:** Sortie à collecteur ouvert (tension appliquée maximum: 20 V de courant continu)

**OUVERTURE:** 4 - 5 V de courant continu poussé en interne

**FERMER:** Tension de sortie: 1 V de courant continu ou moins (intensité de commande maximum: 50 mA)

#### • Connecteur d'entrée de microphone

Raccorder la mini-fiche (ø3,5 mm) d'un microphone du type à alimentation par raccordement (vendu séparément).

**Tension d'alimentation:** 2,5 V  $\pm$ 0,5 V

**Impédance d'entrée:** 3 k $\Omega$   $\pm$ 10 %

**Sensibilité de microphone recommandée:**

-48 dB  $\pm$ 3 dB (0 dB=1 V/Pa, 1 kHz)

**Longueur de câble recommandée:** Moins d'un mètre

---

##### Important:

Raccorder ou débrancher les câbles audio ou vidéo après avoir fait la mise hors tension de la caméra vidéo et de l'amplificateur. Sinon, un bruit parasite risque d'être perçu par le haut-parleur.

---

#### • Connecteur de sortie audio

Raccorder une mini-fiche monaurale (ø3.5 mm). Se servir d'un haut-parleur externe alimenté.

**Longueur de câble recommandée:**

Moins de 10 mètres

---

##### Remarque:

S'assurer que le mini-fiche de raccordement stéréo est raccordée à ce connecteur. Le son risque de ne pas être délivré quand une mini-fiche monaurale est raccordée.

Quand un haut-parleur à alimentation monaurale est raccordé, se servir d'un câble de conversion optionnel (mono-stéréo).

---

## Exemple de connexion

### Quand un raccordement est effectué directement à l'ordinateur personnel

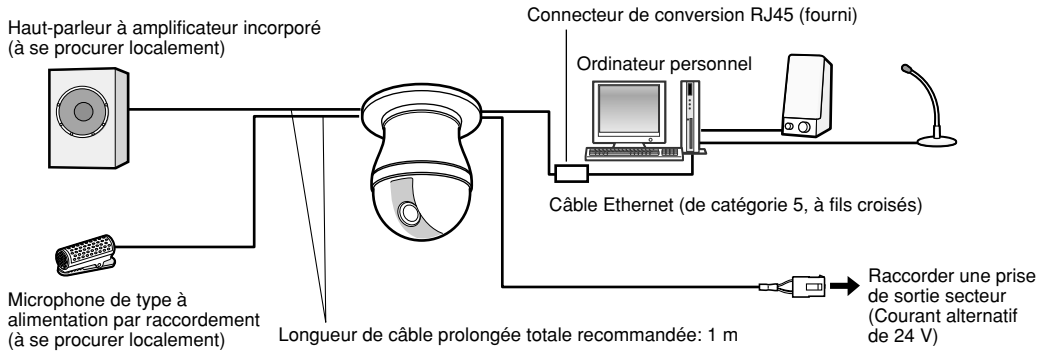

<Câbles requis>

Câble Ethernet (de catégorie 5, à fils croisés)

### Quand le raccordement est effectué à un réseau (centre nodal)

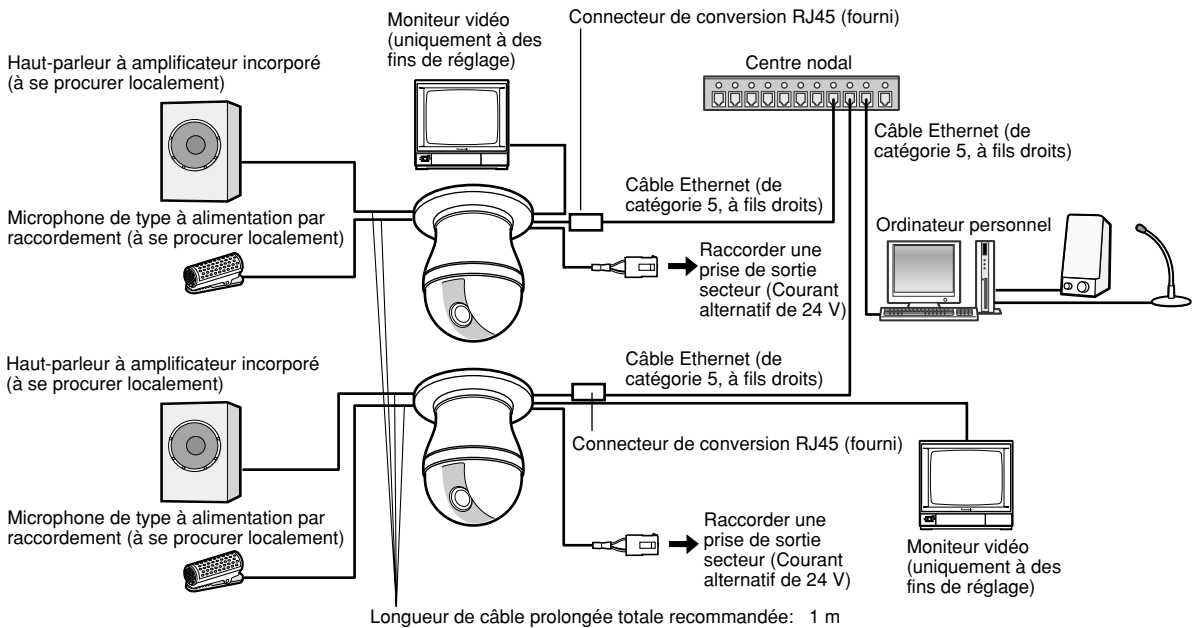

<Câbles requis>

Câble Ethernet (de catégorie 5, à fils droits)

#### Important:

- Le connecteur de sortie du moniteur vidéo est uniquement prévu aux fins de vérification du champ angulaire du moniteur vidéo au moment de l'installation de la caméra vidéo ou lors d'un dépannage. Il n'est pas conçu aux fins d'enregistrement ni de contrôle.
- Suivant le moniteur vidéo utilisé, certains caractères (titre de caméra vidéo, identification de pré-réglage, etc.) risquent de ne pas être affichés sur l'écran.
- Utiliser un centre nodal de commutation ou un routeur conforme à la norme 10BASE-T/100BASE-TX.
- L'alimentation est nécessaire pour chaque caméra vidéo de réseau.

# Insérer ou retirer une carte de mémoire SD

## Important:

Avant d'insérer une carte de mémoire SD, prendre soin de couper tout d'abord l'alimentation de la caméra vidéo.

## Insérer une carte mémoire SD

### Étape 1

Desserrer la vis de blocage du couvercle de la fente de chargement de carte de mémoire SD.

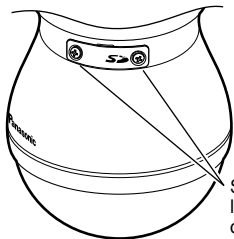

Serrer la vis de fixation de la fente de chargement de carte de mémoire SD

### Étape 2

Retirer le couvercle de la fente de chargement de carte mémoire SD puis introduire une carte mémoire SD dans la fente de chargement.

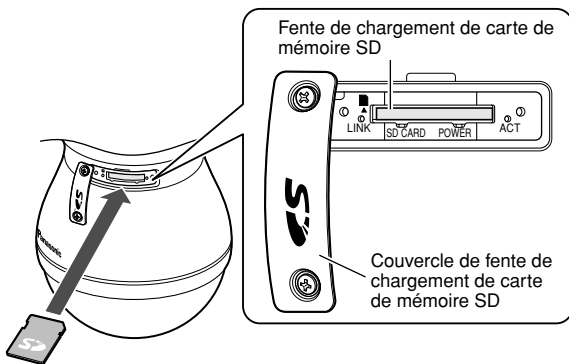

## Important:

- Ne pas tirer avec force sur la fente de chargement de carte mémoire SD. Sinon, la caméra vidéo risque d'être endommagée.
- Ne pas introduire la carte mémoire SD dans le mauvais sens. Une introduction de la carte mémoire en force et dans le mauvais sens risque de provoquer un dysfonctionnement.

### Étape 3

Remettre le couvercle de la fente de chargement de carte mémoire SD en place comme il l'était puis bloquer la vis de blocage du couvercle de la fente de chargement de carte mémoire SD.

Couple de serrage recommandé: 2,5 kgf·cm]

### Étape 4

Sélectionner "Usage" pour "Carte de mémoire SD" à l'onglet [Carte de mémoire SD] de "Config. base" du menu de configuration.

(☞ Instructions de configuration (PDF))

### Étape 5

Sélectionner "Formatage" pour "Carte de mémoire SD" à l'onglet [Carte de mémoire SD] de "Config. base" du menu de configuration.

(☞ Instructions de configuration (PDF))

## Retirer la carte mémoire SD

## Important:

Avant de retirer une carte de mémoire SD, sélectionner tout d'abord "Non utilisé" pour "Carte de mémoire SD" à l'onglet [Carte de mémoire SD] de "Config. base" du menu de configuration. Après avoir effectué la configuration indiquée ci-dessus, couper l'alimentation de la caméra vidéo puis retirer la mini-carte mémoire SD. (☞ Instructions de configuration (PDF))

### Étape 1

Desserrer la vis de blocage de fente de chargement de carte de mémoire SD en suivant les instructions de l'étape 1 de la section "Insert a SD memory card".

### Étape 2

Séparer la fente de chargement de carte mémoire SD.

### Étape 3

Libérer le verrouillage de carte mémoire SD en repoussant la carte puis en tirant sur la carte mémoire SD hors de la fente.

### Étape 4

Suivre les instructions de l'étape 3 de la section "Insérer une carte mémoire SD" pour remettre le volet de la fente de chargement de carte mémoire SD en place comme il l'était puis bloquer la vis de blocage du couvercle de la fente de chargement de carte mémoire SD.

# Initialiser la caméra vidéo

Utiliser l'interrupteur DIP pour initialiser la caméra vidéo.

L'interrupteur DIP est visible lorsque l'unité de base est séparée. (☞ page 19)

## Important:

Les paramètres comprenant les paramètres de réseau seront réinitialisés. Noter que les paramètres de position pré-réglée ne seront pas initialisés.

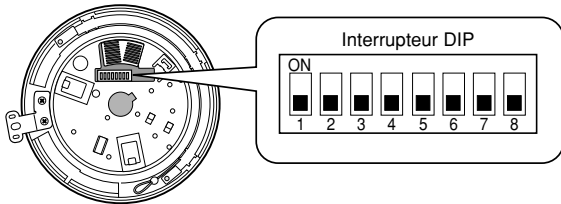

## Étape 1

Séparer la caméra vidéo de l'unité de base. (☞ page 19)

## Étape 2

Placer "1" de l'interrupteur DIP sur "ON".

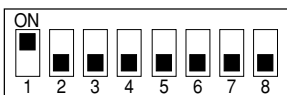

- Les positions de réglage implicite de chaque interrupteur DIP sont OFF.
- Remettre en place la feuille de protection comme elle l'était avant après avoir réglé sur "ON".

## Étape 3

Fixer la caméra vidéo sur l'unité de base. (☞ page 17)

## Étape 4

Mettre la caméra vidéo sous tension. (☞ page 14)

- Lorsque la diode électroluminescente d'alimentation (verte) de la carte mémoire SD et la diode électroluminescente d'erreur (rouge) de la carte mémoire SD situées près de la fente de chargement de carte mémoire SD clignotent, l'initialisation est terminée.

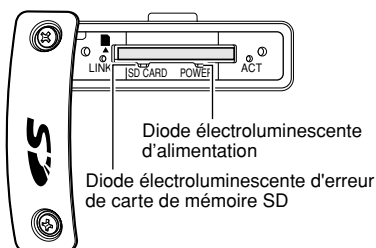

## Étape 5

Couper l'alimentation de la caméra vidéo et séparer la caméra vidéo de l'unité de base. (☞ page 19)

## Étape 6

Placer "1" de l'interrupteur DIP sur "OFF".

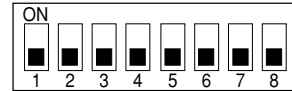

## Important:

Lorsque "1" de l'interrupteur DIP est en position "ON", la caméra vidéo ne fonctionnera en mode normal. S'assurer que "1" de l'interrupteur DIP est en position "OFF".

## Étape 7

Fixer la caméra vidéo sur l'unité de base. (☞ page 17)

## Étape 8

Mettre la caméra vidéo sous tension. (☞ page 14)

- Lorsque l'alimentation de la caméra vidéo est appliquée, la caméra vidéo fonctionnera en mode normal.



# Configurer les paramètres de réseau

## Installer le logiciel

Avant d'installer le logiciel, lire tout d'abord le fichier readme qui se trouve sur le CD-ROM fourni.

### Logiciel compris sur le CD-ROM

- Logiciel de configuration IP Panasonic  
Configurer les paramètres de réseau de la caméra vidéo. Se référer à ce qui suit pour obtenir de plus amples informations.
- Logiciel de visionneuse "Network Camera View3"  
Il est nécessaire d'installer le logiciel de visionneuse "Network Camera Viewer3" pour afficher les images sur l'ordinateur personnel. Installer le logiciel de visionneuse en double-cliquant l'icône de "nwc3setup.exe" qui se trouve sur le CD-ROM fourni ou bien l'installer directement à partir de la caméra vidéo (☞ Instructions de configuration (PDF)).
- Les fichiers HTML en français peuvent être installés dans la caméra vidéo en utilisant le logiciel fourni.  
Double-cliquer le fichier "upload.bat" dans le dossier intitulé "Français".

---

### Remarque:

Les configurations préliminaires suivantes sont nécessaires pour effectuer l'installation des fichiers HTML en français.

- Paramétrage de "Adresse IP" à l'onglet [Réseau] de la page "Config. réseau" sur la valeur de paramétrage à réglage implicite "192.168.0.10"
  - Paramétrage de "Nom de l'utilisateur" à l'onglet [Utilisateur] de la page "Config. authenti" sur le paramétrage par réglage implicite "admin" (Devient invisible lorsque le bouton [REG] est cliqué.)
  - Paramétrage de "Mot de passe" à l'onglet [Utilisateur] de la page "Config. authenti" sur le paramétrage par réglage implicite "12345" (Devient invisible lorsque le bouton [REG] est cliqué.)
  - Paramétrage de "Accès FTP" à l'onglet [Réseau] de la page "Config. réseau" sur "Autoriser"
- 

## Configurer les paramètres de réseau de la caméra vidéo en utilisant le logiciel de paramétrage IP Panasonic

Il est possible d'exécuter les paramètres de réseau de la caméra vidéo en utilisant le logiciel de configuration IP qui se trouve sur le CD-ROM fourni.

Quand plusieurs caméras vidéo sont raccordées, il est nécessaire de configurer les paramètres de réseau de chaque caméra vidéo indépendamment.

Si toutefois le logiciel de configuration IP Panasonic ne réagit pas, exécuter les paramètres de réseau de la caméra vidéo et de l'ordinateur personnel individuellement à partir de la page "Config. réseau" du menu de configuration. Pour obtenir de plus amples informations, se référer aux instructions de configuration (PDF).

---

### Important:

- La fenêtre intitulée "Alerte de sécurité Windows" risque d'apparaître au moment du lancement du logiciel de configuration IP.  
Dans ce cas, cliquer le bouton "Libérer" dans la fenêtre intitulée "Alerte de sécurité Windows".
  - Par surcroît de sécurité, l'adresse MAC ou l'adresse IP de la caméra vidéo à configurer ne sera pas affichée tant qu'environ 20 minutes ne se seront pas écoulées après la mise sous tension de la caméra vidéo. Cependant, l'adresse MAC ou l'adresse IP de la caméra vidéo à configurer sera affichée même après qu'environ 20 minutes se soient écoulées lorsque les valeurs des rubriques de paramétrage suivantes sont toujours sur leurs valeurs par réglage implicite; "Adresse IP", "Passerelle par réglage implicite", "Masque de réseau", "Port HTTP", "DHCP", "Nom de l'utilisateur", "Mot de passe".
  - Le logiciel de configuration IP Panasonic est inopérant dans d'autres sous-réseaux par l'intermédiaire du même routeur.
-

## Étape 1

Démarrer le logiciel de paramétrage IP Panasonic.

## Étape 2

Cliquer le bouton [IP setting] après avoir sélectionné l'adresse MAC ou l'adresse IP de la caméra vidéo à configurer.

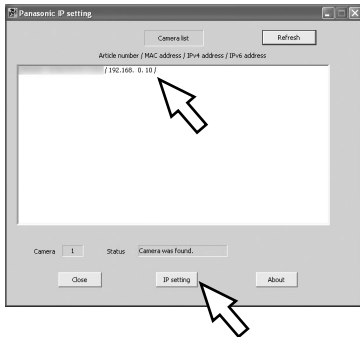

### Remarque:

Quand un serveur DHCP est utilisé, l'adresse IP attribuée à la caméra vidéo peut être affichée en cliquant le bouton [Refresh] de logiciel de paramétrage IP.

## Étape 3

Remplir chacune des rubriques de configuration de réseau et cliquer le bouton [Apply].

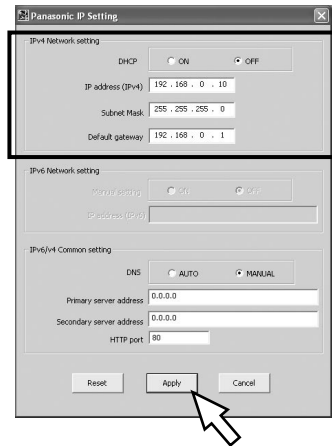

### Remarque:

Quand un serveur DHCP est utilisé, il est possible de paramétrer "DNS" sur "Auto".

### Important:

- Il faut parfois environ 30 secondes pour que le téléchargement des paramètres vers la caméra vidéo soit exécuté après avoir cliqué le bouton [Apply]. Les paramètres risquent d'être invalidés lorsque l'alimentation est coupée ou si le câble LAN est débranché avant que le téléchargement ne soit complètement terminé. Il faut dans ce cas refaire les paramètres.
- Si un pare-feu (logiciel inclus) est utilisé, autoriser l'accès à tous les ports UDP.

# Dépannage

## Avant de faire une demande de dépannage, vérifier les symptômes mentionnés dans le tableau suivant.

Si une panne ne peut pas être corrigée même après avoir vérifié et essayer d'y remédier ou si un problème n'est pas décrit ci-dessous ou en cas de problème d'installation, contacter le distributeur.

Symptôme	Origine/Solution	Pages de référence
L'alimentation ne peut pas être appliquée.	<ul style="list-style-type: none"> <li>Le cordon d'alimentation est-il branché correctement à une source d'alimentation remplissant les caractéristiques exigées ? Vérifier s'il est connecté correctement et fermement.</li> </ul>	20
	<ul style="list-style-type: none"> <li>L'unité de base est-elle fixée fermement à la caméra vidéo ? Vérifier si elle est fixée correctement et fermement.</li> </ul>	17
La caméra vidéo ne va pas se placer précisément sur des positions préréglées.	<ul style="list-style-type: none"> <li>Exécuter la fonction de rafraîchissement de position pour corriger la position de la caméra vidéo lorsque la caméra vidéo ne va pas se placer précisément sur la position préréglée. Il est également possible de corriger la position de la caméra vidéo régulièrement en affectant la fonction de rafraîchissement de position à une planification. Dans certains cas, reconfigurer les positions préréglées.</li> </ul>	Instructions de configuration (PDF)
Lorsque la caméra vidéo opère un balayage panoramique ou un réglage d'inclinaison, la caméra vidéo cesse le balayage panoramique ou le réglage d'inclinaison tandis qu'un bruit mécanique est produit par la caméra vidéo.	<ul style="list-style-type: none"> <li>Lorsque la position de la caméra vidéo est déplacée après avoir mis sous tension la caméra vidéo, celle-ci risque de s'arrêter pendant l'exécution de l'opération de balayage panoramique ou de réglage d'inclinaison tandis qu'un bruit mécanique est produit par la caméra vidéo. Exécuter la fonction de rafraîchissement de position à partir de l'onglet [Initialisation] de la page "Maintenance".</li> </ul>	Instructions de configuration (PDF)
La caméra vidéo démarre une opération de balayage panoramique de manière imprévue.	<ul style="list-style-type: none"> <li>Ceci peut être provoqué par des parasites. Vérifier le niveau de bruit exogène environnant la caméra vidéo.</li> </ul>	14
Le son d'entrée est parasité.	<ul style="list-style-type: none"> <li>Vérifier les points suivants. <ul style="list-style-type: none"> <li>La mise à la terre de la caméra vidéo, du centre nodal de commutation ou d'un périphérique n'a pas été faite.</li> <li>La caméra vidéo est utilisée à proximité d'une ligne d'alimentation électrique.</li> <li>La caméra vidéo est utilisée à proximité d'un appareil qui produit un puissant champ électrique ou de puissantes ondes radios (comme c'est le cas avec un récepteur de télévision ou d'une antenne radio, le moteur électrique d'un système d'air conditionné, un transformateur, etc.)</li> </ul> </li> </ul> <p>Lorsque l'entrée audio est toujours parasitée même après avoir vérifié les possibilités susmentionnées, se servir d'un microphone alimenté ou raccorder de sortie audio à faible impédance de sortie.</p>	14

**Vérifier régulièrement le cordon d'alimentation, la prise d'alimentation et les connecteurs.**

Symptôme	Origine/Solution
La gaine du cordon d'alimentation est endommagée.	<ul style="list-style-type: none"><li>• Le cordon d'alimentation, la prise et les connecteurs sont usés. Tout ceci peut résulter par une électrocution voire provoquer un incendie. Débrancher immédiatement le cordon d'alimentation de la prise de sortie secteur et confier le dépannage à des techniciens qualifiés.</li></ul>
Le cordon d'alimentation, la prise d'alimentation et les connecteurs deviennent chauds pendant leur utilisation.	
Le cordon d'alimentation chauffe s'il est plié ou s'il est étiré.	

## Caractéristiques techniques

### Générales

Source d'alimentation	24 V c.a., 60 Hz
Puissance consommée	15 W
Température ambiante	-10 °C à +50 °C {14 °F - 122 °F} (Température recommandée: 35 °C {95 °F} ou inférieur)
Humidité ambiante	90 % ou inférieur
Sortie moniteur vidéo (aux fins de réglage)	VBS: 1,0 V[P-P]/75 Ω (NTSC), Signal vidéo composite (BNC)
Bornes E/S externes	ALARM IN 1/BW IN, ALARM IN 2/ALARM OUT, ALARM IN 3/AUX OUT (1 de chaque)
Entrée de microphone	Mini-fiche de ø3.5 mm (microphone applicable: Type à alimentation par raccordement) Tension d'alimentation: 2,5 V ±0,5 V, impédance d'entrée: 3 kΩ ±10 %
Sortie son	Mini-fiche ø3.5 mm stéréo (sortie monaurale, niveau de ligne)
Dimensions	ø154,5 mm x 233 mm (H), diamètre de dôme: 145 mm
Poids	Caméra vidéo (unité de base comprise): Approx. 2,2 kg Accessoires (couvercle décoratif): Approx. 50 g

### Caméra vidéo

Capteur d'image	Dispositif à transfert de charges interligne de 1/4 pouce
Pixels effectifs	768 (H) x 494 (V)
Zone de balayage	3,59 mm (H) x 2,70 mm (V)
Système de balayage	Balayage entrelacé 2:1 (avec fonction d'entrelacement adaptatif de mouvement ou conversion progressive pour la sortie réseau)
Éclairage minimum	Couleur: 0,5 lux {0,05 candéla-pied}, noir et blanc: 0,04 lux {0,004 candéla-pied} (Accroissement de sensibilité: OFF, AGC: Élevée, F1.4 WIDE) Couleur: 1,1 lux {0,11 candéla-pied}, noir et blanc: 0,09 lux {0,009 candéla-pied} (Lorsque le couvercle en dôme de type fumé optionnel est utilisé)
Gamme dynamique	52 dB (type) (Super dynamic 3: ON, vitesse d'obturation: OFF)
Gain	ON (Faible)/ON (Moyen)/ON (Élevée)/OFF
Vitesse d'obturation	OFF (1/60), AUTO, 1/100
Accroissement de la sensibilité	Jusqu'à 32 fois
Mode noir et blanc	ON/OFF/AUTO (Élevée)/AUTO (Faible)
Balance des blancs	ATW1/ATW2/AWC
Réduction de bruit numérique (DNR)	Faible/Élevée
Zoom électronique	Jusqu'à 10 fois
Titre de caméra vidéo	Saisir jusqu'à 16 caractères (caractères alphanumériques, marques) ON/OFF
Alarme par VMD	ON/OFF, 4 secteurs disponibles par position pré-réglée
Maintien d'image	ON/OFF
Stabilisateur d'image	ON/OFF
Zone de confidentialité	ON/OFF, (jusqu'à 8 secteurs disponibles)

### Objectif

Rapport de zoom	30x
Longueur focale	3,8 mm - 114 mm
Rapport d'ouverture maximum	1: 1,4 (WIDE) - 3,7 (TELE)
Macro	1,5 m
Niveau d'ouverture	F1,4 - 22, fermé
Champ angulaire d'observation	Horizontal: 1,9 ° (TELE) - 52 ° (WIDE) Fréquence verticale: 1,4 ° (TELE) - 40 ° (WIDE)

### Plateforme de balayage panoramique et d'inclinaison

Limites de balayage panoramique	360 ° balayage panoramique Infini
Vitesse de balayage panoramique	Manuel: Approx. 0,065 °/s - 120 °/s, pré-réglage: jusqu'à approx. 400 °/s
Limites d'inclinaison	-5 ° - 185 ° (horizontal - vertical - horizontal) (Dépend du paramétrage TILT ANGLE) Angle d'inclinaison à sélectionner: 0 °/-1 °/-2 °/-3 °/-4 °/-5 °
Vitesse d'inclinaison	Manuel: Approx. 0,065 °/s - 120 °/s, pré-réglage: jusqu'à approx. 400 °/s
Nombre de positions pré-réglées	256
Mode automatique	OFF/séquence pré-réglée/balayage panoramique automatique/ poursuite automatique/patrouille
Retour automatique	10 s/20 s/30 s/1 m/2 m/3 m/5 m/10 m/20 m/30 m/60 m
Vue de carte	Vue cartographique sur 360 °/pré-réglage de vue cartographique

## Réseau

Réseau	10BASE-T/100BASE-TX, connecteur RJ45
Résolution	VGA (640 x 480)/QVGA (320 x 240)
Méthode de compression de l'image	
MPEG-4	Mode image: Priorité de mouvement/Standard/Priorité à la qualité Type de transmission: Diffusion unique/Multidiffusion Débit binaire: (débit binaire constant) 64 ko/s / 128 ko/s / 256 ko/s / 512 ko/s / 1 024 ko/s / 2 048 ko/s / 4 096 ko/s (Priorité à la fréquence de trame) 4 096 ko/s / illimité
JPEG	Qualité d'image: 0 Ultra-précis/1 Précis/2/3/4/5 Normal/6/7/8/9 Faible (10 paliers: 0-9) Type de transmission: PULL/PUSH
Intervalle de rafraîchissement	0,1 l/s - 30 l/s (la fréquence d'image d'affichage JPEG sera limitée lors d'un affichage simultané d'images JPEG et MPEG-4.)
Méthode de compression audio	G.726 (ADPCM) 32 ko/s/16 ko/s
Contrôle de la bande passante	Illimité / 64 ko/s / 128 ko/s / 256 ko/s / 512 ko/s / 1 024 ko/s / 2 048 ko/s / 4 096 ko/s
Protocole	TCP/IP, UDP/IP, HTTP, RTSP, RTP, RTP/RTCP, FTP, SMTP, DHCP, DNS, DDNS, NTP, SNMP
Système D'exploitation	Microsoft® Windows® XP édition familiale SP2, Microsoft® Windows® XP Professionnel SP2, Microsoft® Windows Vista®* <sup>1</sup>
Navigateur Internet	Microsoft® Internet Explorer® 6.0 SP2, Microsoft® Internet Explorer® 7.0
Concurrent maximum	
Nombre d'accès	8 (Dépend des conditions réseau)
Client FTP	Transmission d'image d'alarme, transmission périodique FTP
Découpage multiple d'écran	Les images provenant des 16 caméras vidéo (4 caméras vidéo x 4 groupes) peuvent être affichées simultanément.
Carte de mémoire SD (option)	Fabriquée par Panasonic (les performances avec cette caméra vidéo ont été vérifiées.) Capacité: 64 Mo, 128 Mo, 256 Mo, 512 Mo, 1 Go, 2 Go * Les cartes de mémoire SD à haute capacité (SDHC) ne sont pas compatibles avec cette caméra vidéo.

\*<sup>1</sup> Se référer à "Remarques sur Vista®" (PDF) pour obtenir de plus amples informations à propos des conditions système pour un ordinateur personnel et les mesures de précaution à prendre lors de l'utilisation de Microsoft® Windows® Vista®.

## Options

Platine de fixation murale	WV-Q118 (poids: Approx. 0,65 kg)
Platine de fixation au plafond	WV-Q116 (poids: Approx. 0,8 kg)
Platine de fixation d'installation de type suspendu au plafond	WV-Q117 (poids: Approx. 0,72 kg)
Couvercle en dôme fumé	WV-CS3S (poids: Approx. 90 g)

## Accessoires standard

Guide d'installation (cette documentation) .....	1 él.
Garantie .....	1 él.
CD-ROM* .....	1 él.
Étiquette de code .....	1 él.
Connecteur de conversion RJ45 .....	1 él.

\* Le CD-ROM contenant le manuel d'utilisation (PDF) et le logiciel.

Les éléments suivants sont utilisés pour effectuer l'installation.

Couvercle décoratif .....	1 él.
Feuille de protection de contact .....	1 él.
Connecteur pour alimentation c.a. 24 V .....	1 él.
Câble d'alarme 8 broches .....	1 él.

(Le câble d'alarme 4P fourni ne doit pas être utilisé avec ce produit.)

**Panasonic System Networks Company of America,  
Unit of Panasonic Corporation of North America**

[www.panasonic.com/business/](http://www.panasonic.com/business/)

For customer support, call 1.800.528.6747

Three Panasonic Way, Secaucus, New Jersey 07094 U.S.A.

**Panasonic Canada Inc.**

5770 Ambler Drive, Mississauga, Ontario, L4W 2T3 Canada

(905)624-5010

[www.panasonic.ca](http://www.panasonic.ca)