

Panasonic

系统控制器

使用说明书

WV-CU950/G

型号 WV-CU650/G

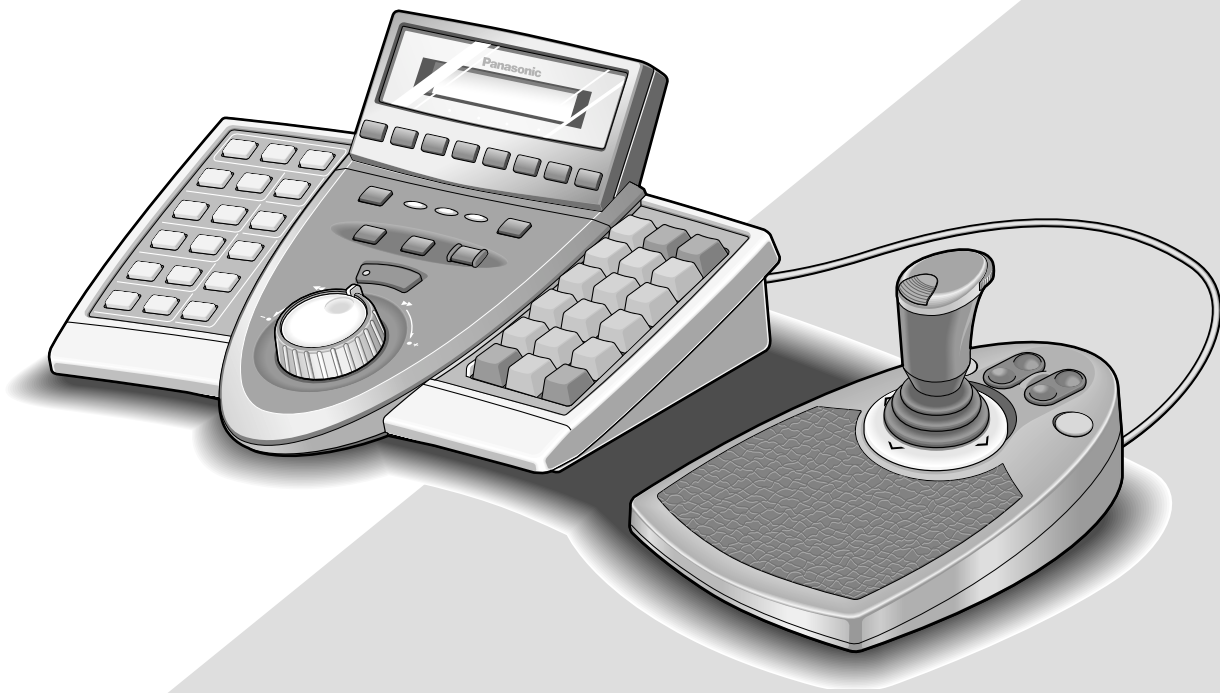

在连接或者使用本产品之前，请仔细阅读本说明书，并且将其妥善保存以备日后使用。

本说明书中部分型号后缀予以省略。

注意：

尝试连接或者使用本设备前请阅读本设备表面上的标签。



在正三角形中闪烁的箭头符号，用以提醒用户在本产品附近出现较大的非绝缘“危险电压”足以对人体产生触电。



在正三角形中的注意号，用以提醒用户参考有关该机的重要操作与维修的文字说明。

本产品的制造号码标示于装置的表面。请在下面空白处填上本机的制造号码，并将此说明书妥加保存，以便万一遭窃时查核。

型号: _____

制造号码: _____

警告：不可让本产品淋雨或受潮，且勿放置盛水容器于产品上，以免水滴溅人，发生火灾或触电。

安全上重要事项的说明

- 1) 请阅读本说明书。
- 2) 本说明书请妥加保存。
- 3) 请注意所有布线。
- 4) 请遵照所有说明。
- 5) 本装置请勿在靠近水的地方使用。
- 6) 只能用干布清洁。
- 7) 请勿堵塞任何通风孔。请按照制造厂的指示进行安装。
- 8) 请勿在散热器、热记录器、火炉或其他发热的器具（包括放大器在内）等热源近旁使用。
- 9) 请勿使极化或接地型插头的安全目的丧失殆尽。极化插头有两个刀形插脚，一宽一窄。接地型插头有两个刀型插脚和一个管脚。宽刀形插脚和管脚随机附送，以策安全。如果附送插头插不进插口，请托电器行帮您更换不能用的插口。
- 10) 请保护电源软线免受踩踏或紧压，特别是在插头、方便插做和从器件引出的接点处。
- 11) 只能使用制造厂规定的配件／附件。
- 12) 只能与制造厂规定或随机附送的手推车、台架、三脚架、托架或桌子一起使用。使用手推车时，在移动手推车／器件组合时要特别注意，不要因倾翻而受伤。



- 13) 雷电交加的暴风雨或长时间不使用时，请将本器件的插头拔出。
- 14) 请托有资格的维修人员进行维修。本器件有电源软线或插头损坏、液体溢流或物体掉进本器件内、本器件淋到雨或受潮、不能正常工作或曾经掉落等情况时，就需要送修。

有限责任

本产品是用于操作PS·Data系统装置及其连接的摄像机的系统控制器。(监视控制系统不能仅仅由本产品组成。)

除由当地的松下经销商提供的某些担保计划以外，对于包括但不限于下列各项的情况，松下电器工业有限公司在任何情况下均不对任何一方或任何个人承担责任：

- (1) 由本产品引起或者与本产品有关的(包括但不限于)直接或间接、特殊、派生或典型的任何损伤及损失；
- (2) 由使用者使用不当或操作疏忽造成的人员伤害或任何损伤；
- (3) 使用者对本产品未经授权的拆卸、修理、或修改；
- (4) 由于任何理由或原因(包括产品的任何故障或问题)、由未能显示的图像所引起的不便或任何损失；
- (5) 由于系统与第三方设备组合而引起的任何问题、派生的不便、或损失或损害；

目 录

安全上重要事项的说明	3	系统装置控制	43
有限责任	4	■ 多画面显示	43
前言	6	■ 电子变焦	43
特点	6	■ 巡视序列/组序列	43
注意事项	7	■ 屏幕显示(OSD)控制	44
文件约定	8	■ 系统功能控制	44
关于系统装置的通知	8	记录器控制	45
操作模式说明	8	■ 手动记录	45
产品详细说明.....	9	■ 回放	45
主要操作控制器及其功能	10	■ 搜寻回放	45
■ 主要装置	10	■ 时间与日期搜寻回放	49
■ 3D操纵杆单元	14	■ 其他可以使用的功能	49
■ 液晶显示器显示说明	15	摄像机控制	50
安装与系统连接	19	■ 摄像机摇动/俯仰控制	50
安装与连接	20	■ 变焦控制	50
■ 基本系统连接	20	■ 镜头光圈控制	50
■ 与3D操纵杆单元的连接	21	■ 镜头聚焦控制	50
■ 调整3D操纵杆	21	■ 预置位置控制	51
WV-CU950/650设置步骤	23	■ 起始位置控制	51
设置步骤(硬件)	24	■ 摄像机功能控制	51
■ 设置步骤	24	■ 摄像机位置控制	52
■ 模式(MODE)开关设置	24	■ 摄像机选择调出	52
■ CONTROLLER NO.开关	25	■ 雨刷器控制	52
设置	25	■ 除霜器控制	53
设置步骤(固件)	26	■ 辅助控制	53
■ 管理员密码输入	26	■ 其他功能	53
■ 设置模式	26	报警控制	54
■ 全部复位	26	■ 报警模式时的系统控制器行为	54
■ PS·Data 通信设置	27	■ 报警复位	54
■ 更改管理员密码	31	■ 报警中止	54
■ PS·Data 数据库复制	32	■ 报警历史搜寻	54
■ PS·Data操作员密码检查	33	菜单功能说明	57
操作步骤(PS·Data).....	35	■ 菜单流程	57
在操作之前	36	■ 菜单功能类别	58
■ 电源接通	36	■ 调出菜单功能时	61
■ 电源切断	36	■ 按钮功能及操纵杆按钮功能的	
■ 基本操作流程	37	出厂默认设置	62
■ 液晶显示器/蜂鸣器调整	38	■ 把菜单功能分配给功能按钮时	63
■ 操作开始(登录)	38	■ 把菜单功能分配给操纵杆功能按钮时	63
■ 如忘记了登录密码	40	■ 调出按钮功能及操纵杆按钮功能时	64
■ 操作开始(自动登录)	40	■ 检查按钮功能及操纵杆按钮功能时	64
■ 操作结束(退出)	40	菜单功能详情	65
装置选择	41	■ 摄像机功能	65
■ 系统装置选择	41	■ 记录器功能	67
■ 记录器选择	41	■ 系统功能	68
■ 监视器选择	42	■ 控制器功能	70
■ 摄像机选择	42	■ 操纵杆按钮功能	80
		故障排除	86
		规格	88
		标准附件	88

前言

系统控制器WV-CU950和WV-CU650可用于对摄像机和其他安装在监视系统中的设备进行设置和操作。

特点

- 本产品可以控制摄像机、矩阵开关以及录像装置，如数码磁盘记录器。
- 一台WV-CU950/650系统控制器可以控制两台或更多的PS-Data数据系统装置。
此外，可以连接多达4台系统控制器以进行多重操作。系统控制器具有高级功能，如摄像机控制、多画面片段切换、以及搜寻回放。这些是监视控制系统的基本功能。
- **改善的摄像机可控性**
本产品使用一个与主要装置分开的3D操纵杆。可以通过移动操纵杆上的变焦轮控制器来控制摄像机的变焦，从而能够用一只手握住操纵杆来控制摄像机并使摄像头摇动/俯仰。
- **改善的记录器可控性**
本产品使用穿梭轮及穿梭环来改善对于所录制图像的控制。
- **定制化的灵活性**
可以把常用的功能分配给功能按钮。在观察液晶显示器时可以进行功能分配。
- **以用户名及密码进行鉴别**
可以为每个用户名分配操作授权(=用户级别)。
此外还可以分配密码，以防止不当的操作。
- **系统控制器WV-CU950可以通过以太网(10/100 Base-T)控制系统矩阵开关850。**
注：需要升级矩阵开关的软件版本。

注意事项

- 本设备的全部安装工作都应交由合格的维修人员或系统安装人员进行。
- 不要阻塞机盖上的通风口或槽。
为了防止设备过热，应将其放在离墙至少5 cm
- 不要使金属物品落入槽中。
这可能使设备遭受永久性损坏。届时应立即切断电源并联系合格的维修人员进行维修。
- 不要试图拆开设备。
为了避免触电，不要拆卸螺钉或机盖。机箱内没有用户可以自行维修的部件。必要时应请合格的维修人员进行维修。
- 不要将本产品暴露在潮湿/湿润的环境中或在类似条件下使用。
若本产品受潮，应立即采取措施。找合格的维修人员进行维修。潮湿可能损坏本产品，并会造成触电。
- 小心轻放。
避免打击或振动，以免损坏本设备。
- 勿使设备浸水或潮湿。不要在潮湿环境中使用。若设备受潮，应立即采取措施。请切断电源并请合格的维修技术人员进行检修。潮湿可能损坏设备，并会造成触电。
- 清洁设备外壳时不要使用强烈的或摩擦性的清洁剂。
设备脏了可以用干布擦拭。
如果污渍难以去除，可以用柔和的清洁剂轻轻擦去。
- 不要在额定的温度、湿度、或电源值范围以外使用本设备。
在温度为-10°C到+ 50°C范围，湿度低于90 %的条件下使用本设备。
本设备在温度为-10°C到0°C范围的冷空气中接通电源后不能接入网络。等待大约20分钟后待机内温度上升到0°C后，才能接入网络。
本设备的输入电源电压为230 V，50 Hz交流。
- 除了本机附带的交流适配器以外，不要使用其他交流适配器。
请仅使用本装置附带的电源线。请勿使用其它电源线。请勿将本装置附带的电源线用于其它装置。
- 使用适合您所在地的交流适配器。
(参见第88页。)
- 仅在室内使用本设备。
不要将设备安装在长期暴露于日光或靠近空调设备的地方。否则会造成变形、褪色、损坏或故障。

文件约定

- 说明本装置的使用及操作时本说明书使用以下约定。

系统控制器： Panasonic系统控制器WV-CU950/650

注意： 注意声明指出可造成本产品损坏或伤害的条件或行为。

注： 注释声明指出特殊指令、规则、或与某条目有关的旁注。

- 数字硬盘录像机的操作步骤根据型号的不同而有所不同。
本文件使用以下分类术语。

术语	型号的例子	关于型号的说明
WJ-HD300系列	WJ-HD316, WJ-HD316A WJ-HD309, WJ-HD309A	以“WJ-HD316”或者“WJ-HD309”开头。
WJ-HD500系列	WJ-HD500, WJ-HD500B	以“WJ-HD500”开头。
WJ-HD200系列	WJ-HD200, WJ-HD220	以“WJ-HD200”或者“WJ-HD220”开头。
WJ-HD100系列	WJ-HD100	以“WJ-HD100”开头。

关于系统装置的通知

- 矩阵开关WJ-SX150系列Ver.2.04或更高版本支持本系统控制器。然而，某些连接、设置及操作方面的细节与本说明书所述不尽相同。细节的不同之处在下列文件中予以说明。
WV-CU950/650与WJ-SX150系列的附录
- 将中心处理单元WJ-MPU855/850与系统控制器WV-CU950/650连接时，需检查中心处理单元的软件版本。
可用的软件版本如下：
Ver. 1.xx：版本1.60以上
Ver. 2.xx：版本2.10以上

注： 关于连接、设置、和操作的细节参见系统矩阵开关850的使用说明书。

操作模式说明

本文件仅叙述PS·Data模式下的操作步骤。在PS·Data模式以外的模式下使用系统控制器WV-CU950或者WV-CU650时，不同的系统连接操作步骤不同。详情参见系统设备的使用说明书。

注： 如果矩阵开关WJ-SX150A或者WJ-SX155连接到系统控制器，参见下述文件。关于WV-CU950/650和WJ-SX150系列的附件。

产品详细说明

主要操作控制器及其功能

■ 主要装置

● 正面视图

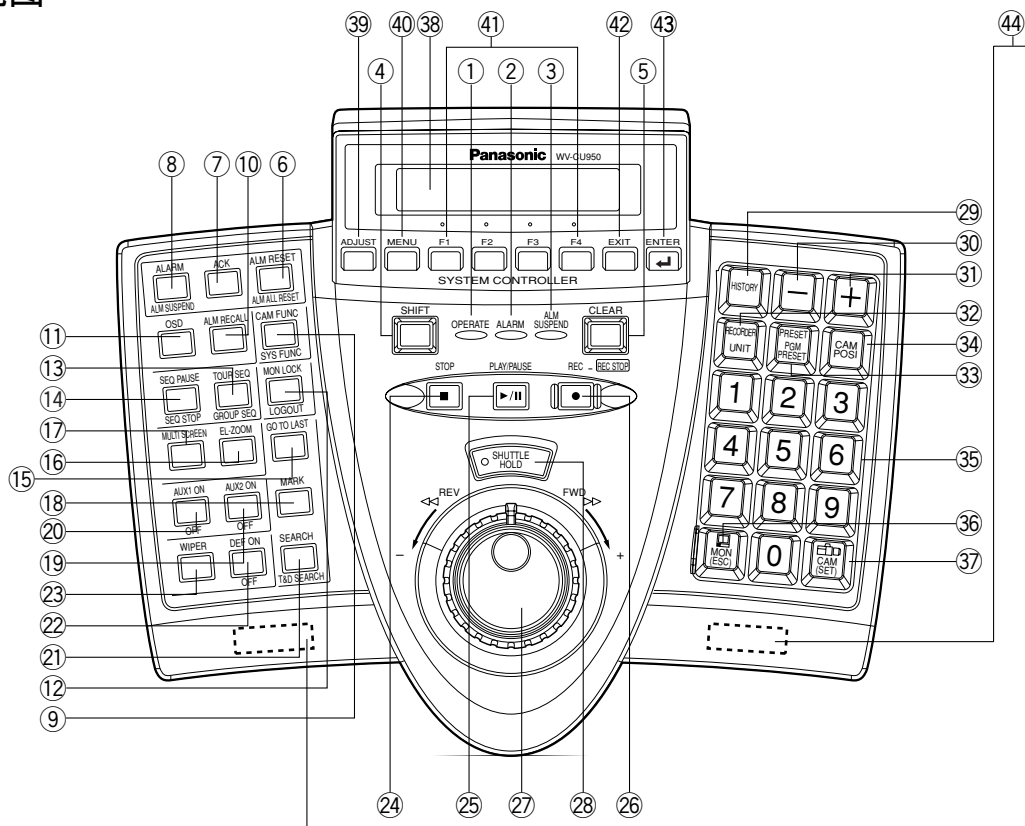

(这是WV-CU950的图。)

注：所连接的设备不同，可用的功能也不同。

- ① **工作指示灯(OPERATE)**
系统控制器接通电源时本指示灯点亮。
- ② **报警指示灯(ALARM)**
报警启动时本指示灯闪烁。
当报警自动复位时，此灯由闪烁转为稳定点亮。
- ③ **报警中止指示灯(ALM SUSPEND)**
报警中止时本指示灯点亮。
- ④ **转换按钮(SHIFT)**
与特殊功能按钮一起按下此按钮，可以启动各个按钮的交替功能。
- ⑤ **清除按钮(CLEAR)**
清除用数字按钮输入的参数。
- ⑥ **报警复位/报警全复位按钮(ALM RESET/ALM ALL RESET)**
 - 在PS数据模式下，此按钮同时取消(复位)所有的报警输入。

- 在终端模式下，此按钮取消(复位)所选择的报警输入。
- 在终端模式下，按住SHIFT按钮的同时此按钮同时取消(复位)所有的报警输入。

注：保留报警全复位(ALM ALL RESET)以备将来使用。

- ⑦ **报警应答按钮(ACK)**
本按钮应答所选择的报警输入，此后可以对与报警相关的摄像机进行手动操作。

注：在PS·Data模式下，本功能保留以备将来使用。

- ⑧ **报警/报警中止按钮(ALARM/ALM SUSPEND)**
 - 按住SHIFT按钮时按下本按钮，可以暂时停止所有系统装置的报警输入。当报警被中止时，报警中止(ALM SUSPEND)指示灯点亮。
 - 输入数字后按此按钮可以选择一个报警输入。

注：仅当系统控制器连接到系统矩阵开关850时可用本功能。

- ⑨ **摄像机功能/系统功能按钮(CAM FUNC/SYS FUNC)**
- 按照功能号码调出摄像机的一项功能。
 - 按住SHIFT按钮时按下本按钮，可以按照功能号码调出外部系统的一项功能。

注：仅在PS数据模式下可用本功能。

- ⑩ **报警调出按钮(ALM RECALL)**
显示过去启动的报警记录。
- ⑪ **屏幕显示按钮(OSD)**
切换当前监视器上所显示的项目。
- ⑫ **监视器锁定/退出按钮(MON LOCK/LOGOUT)**
- 每次按此按钮切换监视器锁定的打开或者关闭。
 - 按住SHIFT按钮时按下本按钮，可以退出系统。
- ⑬ **巡视序列/组序列按钮(TOUR SEQ/GROUP SEQ)**
- 在选定的监视器上按照指定持续时间执行所分配的巡视或组序列。
 - 按住SHIFT按钮的同时此按钮可以运行指定的组序列。
- ⑭ **序列暂停/序列停止按钮(SEQ PAUSE/SEQ STOP)**
- 暂停序列。
 - 按住SHIFT按钮时按下本按钮，可以停止序列。
- ⑮ **到上一个按钮(GO TO LAST)**
回放上次录制的图像。
- ⑯ **电子变焦按钮(EL-ZOOM)**
在现在使用的监视器上放大当前所显示的图像。
- ⑰ **多画面选择按钮(MULTI SCREEN)**
将监视器屏幕分为多个屏幕片段，以同时显示摄像机图像。每次按下本按钮时均可改变多画面片段样式。(所提供的样式随记录器而不同。)
- ⑱ **标志按钮(MARK)**
如在回放时按下本按钮，将对回放起始点进行标记。可以在起始点开始回放。(参见记录器的使用说明。)

注：仅数码磁盘记录器WJ-HD300系列具有本按钮。

- ⑲ **辅助2开/关按钮(AUX 2 ON/OFF)**
- 打开辅助装置(AUX 2)。
 - 按住SHIFT按钮时按下本按钮，可以关闭辅助装置(AUX 2)。

- ⑳ **辅助1开/关按钮(AUX 1 ON/OFF)**
- 打开辅助装置(AUX 1)。
 - 按住SHIFT按钮时按下本按钮，可以关闭辅助装置(AUX 1)。

- ㉑ **搜寻/时间及日期搜寻按钮(SEARCH/T&D SEARCH)**
- 启动记录器的搜寻功能。
 - 按住SHIFT按钮时按下本按钮，利用时间与日期搜寻回放的日期及时间将出现在液晶显示器上。

- ㉒ **除霜器按钮(DEF ON/OFF)**
- 打开摄像机外壳的除霜器。
 - 按住SHIFT按钮时按下本按钮，可以关闭除霜器。

- ㉓ **雨刷器按钮(WIPER)**
打开或关闭摄像机外壳的雨刷器。

- ㉔ **停止按钮(STOP)**
停止回放所录制的图像。

- ㉕ **回放/暂停按钮(PLAY/PAUSE)**
- 开始搜寻回放所录制的图像。
 - 如在回放时按下本按钮，将暂停回放。

- ㉖ **录制按钮(REC)**
- 按下本按钮时开始用记录器进行录制。
 - 按住本按钮两秒钟则停止录制。

- ㉗ **穿梭环(外侧)/穿梭轮(内侧)**
- 穿梭环：**
- 向右旋转时使所回放的图像快进。(快进)
 - 向左旋转时使图像倒带。(回放速度随记录器而不同。)(快退)
 - 将光标移到液晶显示器上的下一个或前一个项目上。
 - 移到功能列表中的下一个或前一个主要项目上。

- 穿梭轮：**
- 在回放暂停时旋转本转轮，可以一帧一帧地回放所录制的图像。(单帧跳过)
 - 向右侧旋转时，回放将跳到下一个记录。没有新的记录时，将继续正常回放。(跳过)
 - 向左侧旋转时，回放将跳到前一个记录。没有先前记录时，将继续正常回放。(跳过)
 - 在设置菜单上选择参数设置或字符。
 - 移到功能列表中的下一个或前一个子项目上。

②8 穿梭保持按钮(SHUTTLE HOLD)

- 在旋转穿梭环时按下本按钮，则把手从穿梭环拿开后回放速度将保持相等。(本按钮上的发光二极管指示灯在快速回放时会闪烁。)

注：本操作与按住记录器穿梭环时所执行的“保持回放速度”不同。用系统控制器保持回放速度时，无法使用电子变焦(EL-ZOOM)、多画面(MULTISCREEN)以及屏幕显示(OSD)按钮。

- 如再次按下本按钮，则恢复正常的回放速度。

②9 历史按钮(HISTORY)

如在按住本按钮时按下+或-按钮，按照顺序或反顺序显示过去选择的摄像机图像。

③0 -按钮(-)

选择具有较低频道号码的摄像机时按下本按钮。在设置过程中，按下本按钮以减少所选参数的数值。

③1 +按钮(+)

选择具有较高频道号码的摄像机时按下本按钮。在设置过程中，按下本按钮以增加所选参数的数值。

③2 记录器/装置选择按钮(RECORDER/UNIT)

- 选择一台记录器。
- 按住SHIFT按钮时按下本按钮，可以选择一个系统装置。

③3 预置/编程预置按钮(PRESET/PGM PRESET)

- 调出组合摄像机的预置位置或起始位置。
- 按住SHIFT按钮时按下本按钮，可以对预置位置进行编程。

③4 摄像机位置按钮(CAM POSI)

按下本按钮时可以选择摄像机位置(摄像机号码与预置位置的组合)。

③5 数字按钮(0, 1到9)

输入摄像机号码、监视器号码或装置号码等。

③6 监视器/退出按钮(MON(ESC))

- 选择一台监视器。
- 在设置过程中按下本按钮，可以确定当前选择以回到主菜单。

③7 摄像机/设置按钮(CAM(SET))

- 选择一台摄像机。
- 在设置过程中按下本按钮，可以选择一个项目以进入某个子菜单。

③8 LCD (液晶显示器)

显示当前所选的装置、监视器及摄像机的号码。液晶显示器还显示分配给F1至F8键的各个功能。

③9 调整按钮(ADJUST)

按下本按钮时对液晶显示器亮度、液晶显示器对比度、报警蜂鸣器或按钮蜂鸣器进行设置。

④0 菜单按钮(MENU)

- 在液晶显示器上显示菜单功能列表。
- 菜单功能可以分配给功能按钮(F1至F4/F5至F8)或操纵杆功能按钮(A、B、及顶部按钮)。

注：仅在PS·Data模式下可用本功能。

④1 功能按钮(F1至F4/F5至F8)

- 在PS·Data模式下，此按钮调用指定的功能。
- 在PS·Data模式下，按住SHIFT按钮可以使F1到F4按钮变为F5到F8。
- 在终端模式下，此按钮启动显示在液晶显示屏上的功能。

④2 退出按钮(EXIT)

当液晶显示器显示由输入(ENTER)按钮所确定的菜单功能时，按下本按钮可回到上一级菜单。

④3 输入按钮(ENTER)

菜单功能显示在液晶显示屏上时，此按钮决定菜单的选择，并且在液晶显示屏上显示子菜单。

④4 底脚

拉出这些底脚后，可以使前侧升高约1厘米。

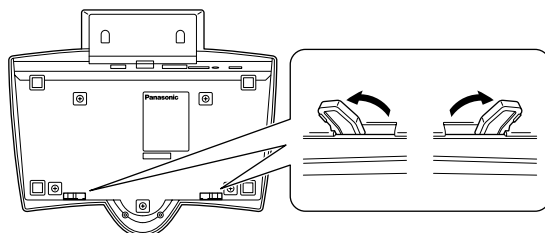

● 后侧图

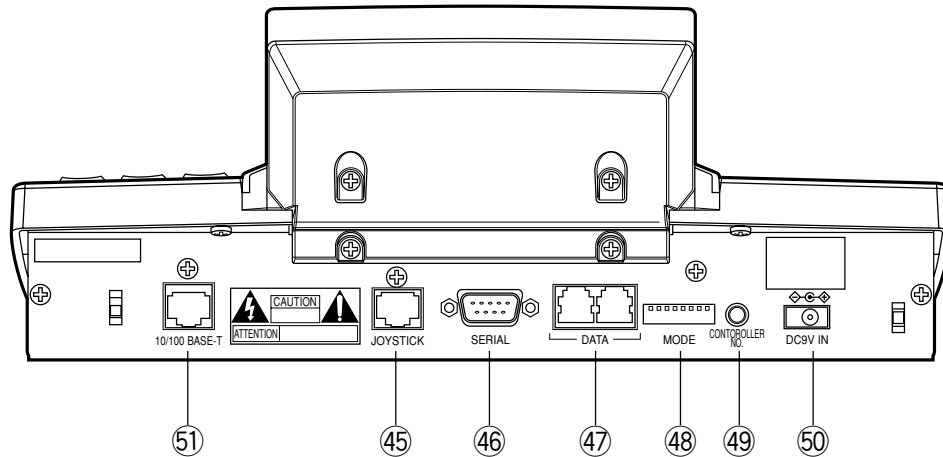

(这是WV-CU950的图。)

④⑤ 操纵杆插口(JOYSTICK)

本插口用于连接操纵杆。

④⑥ 串行端口(SERIAL)

本端口用于连接个人电脑以进行系统配置。

④⑦ 数据端口(DATA)

- 本端口用于连接通过RS-485通讯的系统控制器和其他系统设备。
- 这些端口用于连接系统控制器以及其他系统装置。还用于添加其他系统控制器连接。

④⑧ 模式选择开关(MODE)

用这些开关可以选择系统控制器的操作模式。(参见第24页中的设置。)

④⑨ 控制器号码开关(CONTROLLER NO.)

当系统连接了两台或更多的系统控制器时，本开关可以确定各控制器的装置号码。(参见第25页中的设置。)如果系统仅连接了一台系统控制器，应把本开关设置为“1”。

⑤① 直流9 V输入插座(DC9V IN)

系统控制器附带的交流适配器应插入本插座。

⑤① 10/100 Base-T端口(10/100 BASE-T) (仅WV-CU950)

本端口用于通过以太网网络连接中心处理单元WJ-MPU855/850。

LINK指示灯：系统控制器通过本端口连接到网络时此指示灯点亮。

ACT指示灯：系统控制器通过本端口接收或者发送数据时此指示灯点亮。

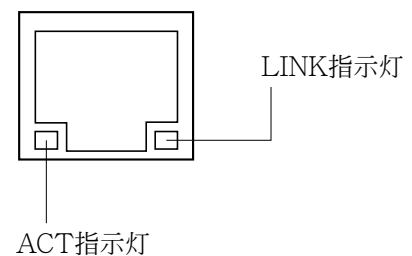

■ 3D操纵杆单元

操纵杆单元用于操作组合摄像机并手动摇动/俯仰摄像头。

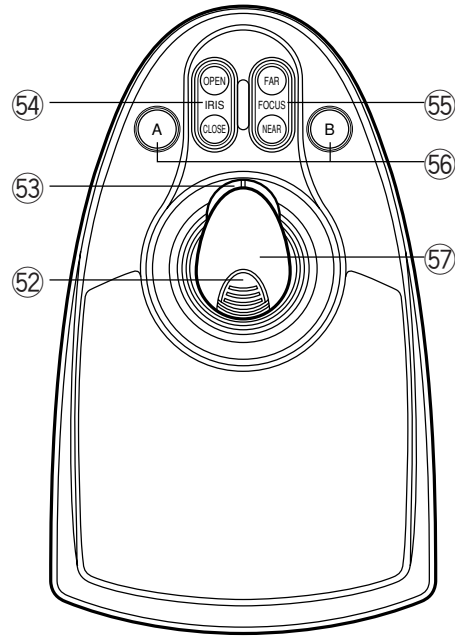

⑤② 顶部按钮

按下顶部按钮可以调出已经分配的功能。

⑤③ 变焦轮控制器

本控制器用于对装有特定镜头的摄像机进行变焦。

⑤④ 光圈控制按钮(IRIS CLOSE, OPEN)

这些按钮可以打开或关闭装有特定镜头的摄像机的镜头光圈。

⑤⑤ 聚焦控制按钮(FOCUS NEAR, FAR)

这些按钮可以调整装有特定镜头的摄像机的镜头聚焦。

⑤⑥ A与B按钮(A, B)

这些按钮调出您所分配的功能。

⑤⑦ 3D操纵杆

控制组合摄像机的摇动与俯仰，并摇动/俯仰摄像头。

■ 液晶显示器显示说明

以下为登录到PS数据模式后液晶显示器显示的例子。

注：

- 本文件所述液晶显示器的部分显示可能与实际情况有所不同。
- 在除PS·Data模式以外的模式下液晶显示器显示的细节参见所连接设备的使用说明书。

● 默认状态(登录后的液晶显示器显示)

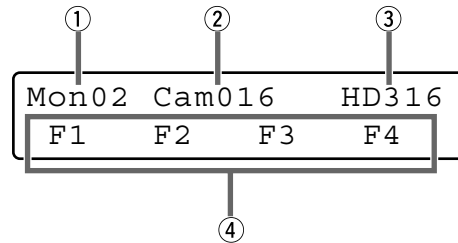

① 监视器号码

显示所选择的监视器编号。所显示的监视器号码可以是1至99。

② 摄像机号码

- 显示所选择的摄像机编号。所显示的摄像机号码可以是1至999。
- 指定摄像机位置时，显示摄像机位置号码。
- 如果在所选择的监视器上启动了一个序列，则显示“Seq”字样。

③ 型号号码/装置号码

- 显示所连接的系统装置的型号号码。选择系统装置时，显示所连接的系统装置的装置号码。下面是型号号码显示的示例。

“HD500”：数字磁盘记录器WJ-HD500系列

“SX150A”：矩阵开关WJ-SX150A

注：

- 如实际的型号号码超过6个字符，则省略型号号码。
- 选择了支持PS数据的监视器(WV-CM2080, WV-CM1780,或者WV-CM1480)以后，显示在液晶显示器上的型号为“CM2080”。
- 按下记录器/装置(RECORDER/UNIT)按钮时，出现所连接的系统装置的装置号码。所显示的装置号码可以是1至99。
- 您所输入的数字会显示在这一区域。

④ 功能号码(F1至F8)/液晶显示标题

- 在出厂默认值中，显示功能号码“F1”至“F4”。按住SHIFT按钮时则显示“F5”至“F8”。
- 还可以显示分配给功能按钮(F1至F4/F5至F8)的液晶显示标题。可以用多达20个的字母数字字符来编辑功能名称。按住SHIFT按钮时可以显示F5至F8功能名称。

● 主菜单(菜单功能)

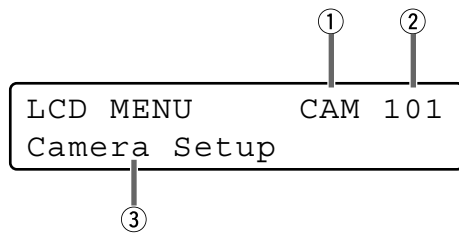

① 类别

显示所选菜单功能的类别。

③ 功能名称

显示所选菜单功能的名称。

② 功能号码

显示所选菜单功能的功能号码。

注：参见第58页中的「菜单功能类别」。

● 子菜单(菜单功能)

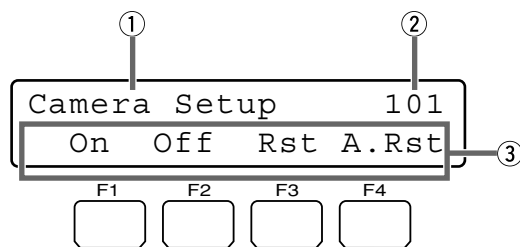

③ 功能名称

显示所选菜单功能的名称。

③ 按钮动作

显示由功能(F1至F4)按钮所启动的动作。按住SHIFT按钮时按下本按钮，可以显示F5至F8按钮的动作。

② 功能号码

显示所选菜单功能的功能号码。

注：当所选的按钮功能没有按钮动作时，本区域内无任何显示。

● 闪烁

在本说明书中，图解中的灰色区域代表闪烁。

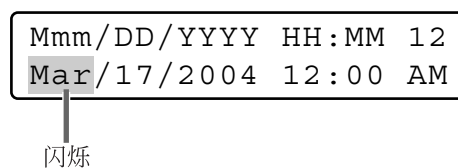

● 液晶显示器上所显示的信息

“Invalid” (无效)

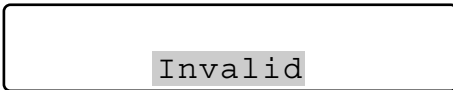

在下列情况下显示本信息。

- 输入了错误的用户名或密码等。
- 输入不存在的摄像机编号或者菜单编号等以时。

“Busy” (忙)

- 当所选的监视器由更高级的用户所控制时，监视器号码及“Busy”在液晶显示器上闪烁。(您不能控制监视器。)
- 当所选的摄像机由更高级的用户所控制时，摄像机号码及“Busy”在液晶显示器上闪烁。(您不能控制摄像机。)
- 如需取消忙状态，选择另一台监视器或等待，直至“Busy”熄灭。

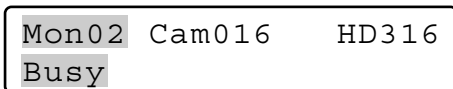

监视器“忙”状态被激活。

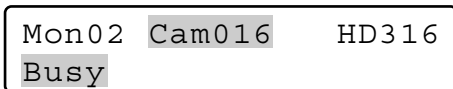

摄像机“忙”状态被激活。

“Prohibited” (禁止)

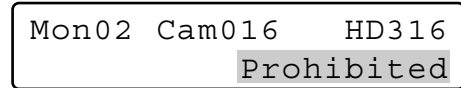

- 如尝试了未由功能级别设置、摄像机级别设置或所选系统装置授权的操作，“Prohibited”在液晶显示器上闪烁。
- 当您忘记了在选择摄像机之前选择系统装置或监视器时，“Prohibited”在液晶显示器上闪烁。
- 当您选择了未与系统连接的系统装置时，“Prohibited”在液晶显示器上闪烁。
- 在几秒钟后，液晶显示器显示回到默认状态。

注：

- 在几秒钟后，本信息会自动消失。
- 在插图的例子中，所输入的摄像机号码并非1至256。
- 在本说明书中，图解中的灰色区域表示闪烁。

“Controller No.1 No Exist Error” (不存在1号控制器错误)

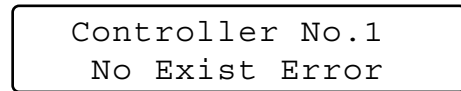

当没有系统控制器被设置为CONTROLLER NO.1时，显示本信息。确认有系统控制器被设置为CONTROLLER NO.1(参见第25页，「CONTROLLER NO.开关设置」)。

安装与系统连接

安装与连接

警告

图中所述的安装应当由合格的维修人员或系统安装人员进行。

基本系统连接

下面是连接记录器与数据复用器的示例。

注：本文件所述的连接例子可以用于PS-Data模式。使用除PS-Data模式以外的模式时，参见所连接设备的使用说明书。

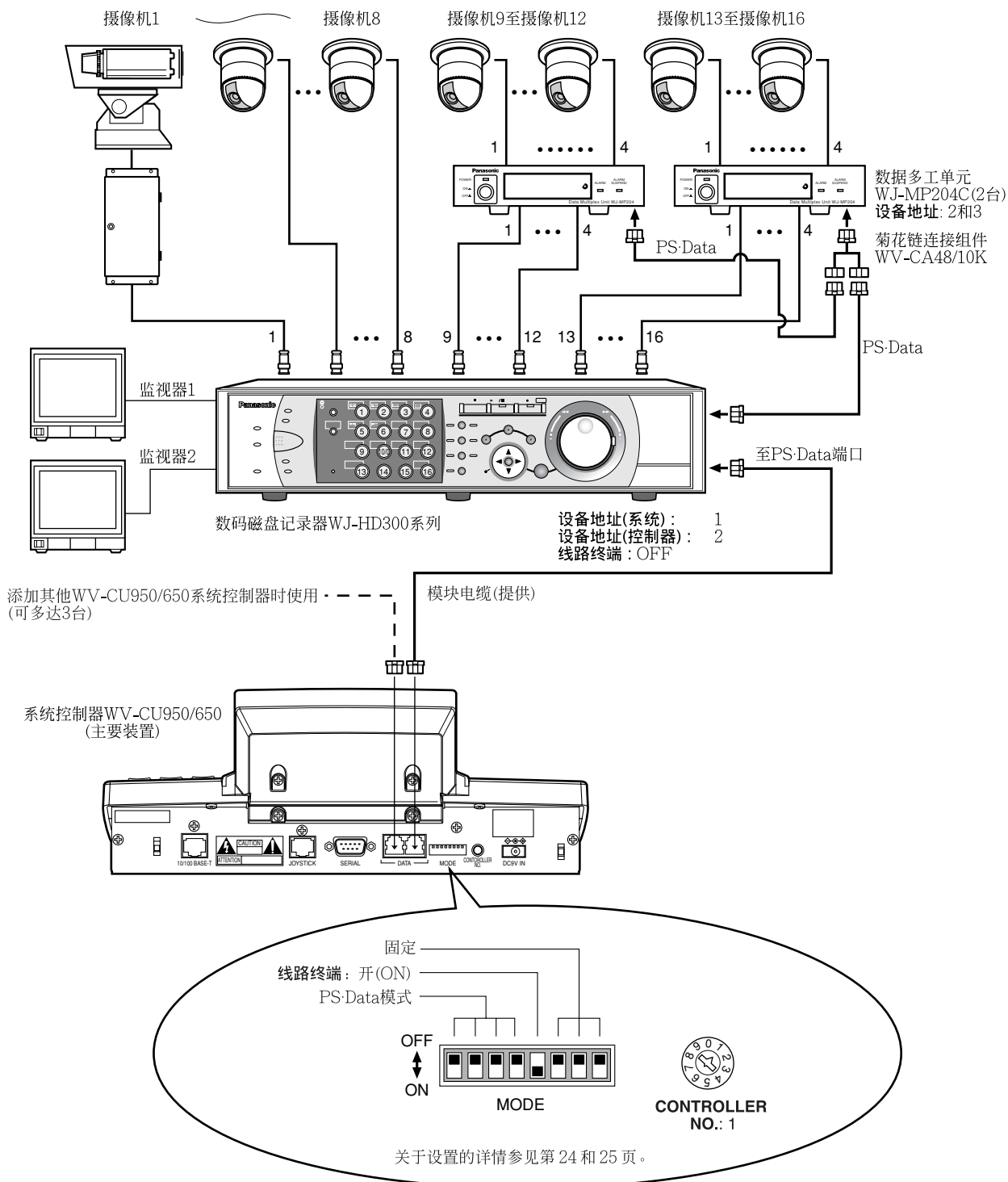

■ 与3D操纵杆单元的连接

如下连接主要装置与3D操纵杆单元。

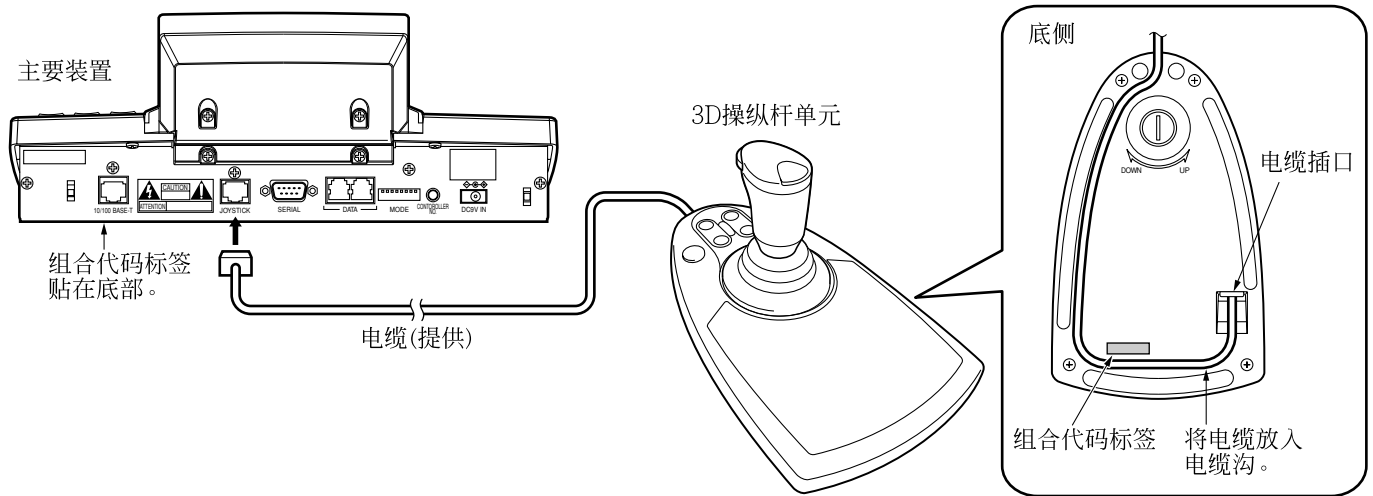

注：使用组合代码相同的主要装置与3D操纵杆单元。

■ 调整3D操纵杆

如需调整3D操纵杆的高度，左右旋转调整螺钉。

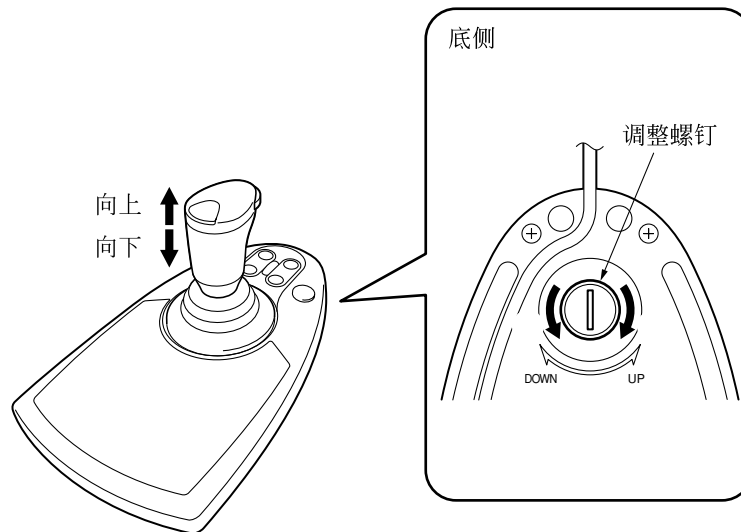

WV-CU950/650设置步骤

设置步骤(硬件)

■ 设置步骤

如下进行设置：

1. 设置MODE开关。
设置RS-485通信的通信模式及线路终端开/关(ON/OFF)。(参见MODE开关设置。)
2. 设置控制器号码开关。
在菊花链连接中使用两台或更多的系统控制器时应进行本项设置。(参见第25页,「CONTROLLER NO.开关设置」。)
3. 在输入管理员密码后进行WV-CU650设置。
进行与密码以及系统控制器与其他系统装置等之间的通信有关的设置(参见第26页)。

注：在进行WV-CU950/650设置之前，需要输入管理员密码来登录系统。(参见第26页。)

■ 模式(MODE)开关设置

在后面板上进行模式(MODE)开关的设置。

注：

- 在设置之前，关闭系统控制器。(参见第36页,「电源切断」。)
- 不要把模式(MODE)开关移到这些插图所示位置以外的其他位置。否则可能引起故障。

● PS·Data模式的设置

如仅使用一台系统控制器

将5号模式(MODE)开关设置为开(ON)。



5号模式开关(线路终端开关)

如在菊花链连接中使用两台或更多的系统控制器

1. 将链末端的系统控制器的5号模式(MODE)开关设置为开(ON)。

2. 将其他系统控制器的线路终端开关设置为关(OFF)。

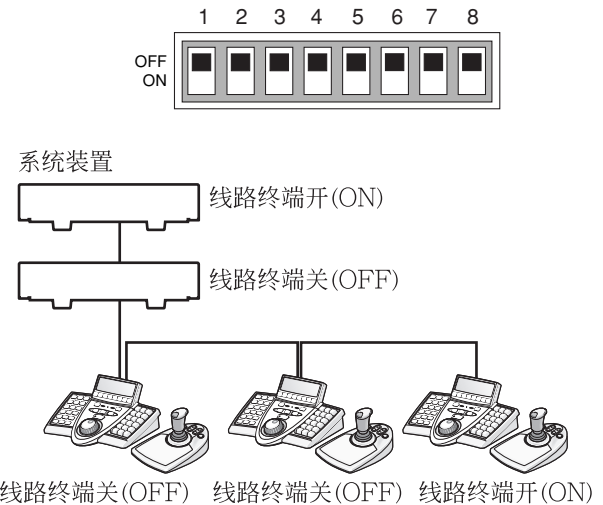

● 端子模式的设置

将1号及5号模式(MODE)开关设置为开(ON)。



注：连接和操作的细节参见所连接设备的使用说明书。

● 与中心处理单元连接(WJ-MPU855系列/WJ-MPU850系列)

终端模式

注：开关设置参见本页的“端子模式的设置”。

以太网模式

将MODE开关的#4和#5设置为ON可以使用此模式。



注：连接和操作的细节参见所连接设备的使用说明书。

■ CONTROLLER NO.开关设置

通过移动后面板上的控制器号码开关来确定控制器号码设置。

● PS·Data/终端模式设置

如仅使用一台系统控制器

保持开关设置为“1(出厂默认位置)”。

如在菊花链连接中使用两台或更多的系统控制器

系统中可以连接多达4台系统控制器。
为避免冲突，应为每台系统控制器设置一个独特的号码。



CONTROLLER NO.

注：

- “0”与“9”是保留号码。不能用来设置为控制器号码。
- 必须有一台系统控制器设置为“1”。
- 将数字硬盘录像机WJ-HD300系列连接到系统控制器时，设备地址(控制器)的设置必须与各个CONTROLLER NO.开关的设置不同。(有关设置的详情参见录像机的使用说明书。)

● 连接中心处理单元的设置(WJ-MPU855系列/WJ-MPU850系列)

维持开关设置为“1(出厂初始设置值)”。

设置步骤(固件)

■ 管理员密码输入

如果在管理员模式中登录系统，则可以使用PS-Data通信设置、全部复位、操作员密码检查、以及数据库复制。

启动管理员模式时，需要输入管理员密码。

注：

- 管理员密码的出厂默认值为“650”。然而，由于安全原因，您应更改密码设置。更改设置时可参见第31页。
- 记下您的管理员密码。

■ 设置模式

如在按下下列按钮时打开系统控制器，系统将在关联设置模式下运行。

注：

- 不能把系统从下列模式(见图)改变为正常操作模式。如需启动正常操作模式，关闭系统控制器，随后再次打开。
- 下列模式需要输入管理员密码。

电源打开时 按下按钮	设置模式	说明
2, 4, 与6	全部复位	可以把通信设置及PS-Data数据库恢复到出厂默认值。
监视器/退出 (MON(ESC))与6	PS-Data通信设置	可以进行PS-Data通信设置。
监视器/退出 (MON(ESC))与1	管理员密码更改	可以更改管理员密码
监视器/退出 (MON(ESC))与2	PS-Data数据库复制	可以把PS-Data数据库从源系统控制器(1号控制器)复制到一个目标系统控制器。
监视器/退出 (MON(ESC))与4	PS-Data密码显示	可以在液晶显示器上显示多达16名操作员的密码。

* 不能恢复摇动、俯仰及变焦校准设置。

■ 全部复位

启动全部复位模式后，所有下列设置都将复位为出厂默认值。

- 管理员密码
- PS-Data通信设置
- 液晶显示器亮度、对比度、报警蜂鸣器及按钮蜂鸣器设置
- 按钮功能及操纵杆按钮功能(F1至F8、A、B及顶部按钮)
- 控制器功能
 - 时间与日期类型(Time & Date Type)
 - 自动登录(Auto Login)
 - 操作员设置(Operator Setup)
 - 功能级别(Function Level)
 - 摄像机级别(Camera Level)
 - 摄像机位置图(Cam Posi Map)
 - 摄像机装置图(Cam-Unit Map)
 - 硬盘装置图(HDD-Unit Map)
 - 液晶显示器标题(LCD Title)

注：即使在复位之后，摇动、俯仰及变焦的校准设置仍将保持相同。

● 操作

1. 切断电源。

注:如把模式(MODE)1至4号开关设置为开(ON),
则可以不必进行第3步中的管理员密码输入。

2. 在按住按钮2、4及6时打开电源。
液晶显示器上出现“Admin Password”,此时可
输入密码。

```
All Reset
Admin Password _____
```

3. 输入管理员密码。
所输入的密码显示为“*”标志。

```
All Reset
Admin Password *****
```

注:

- 出厂默认值为“650”。
- 按下CLEAR按钮可以删除字符。
- 如输入的密码有误,液晶显示器显示将回到
第2步。

4. 按下CAM (SET)按钮。
如输入的密码正确,所有设置都将复位为出厂默
认值。

```
All Reset
```

5. 检查液晶显示器上的“End”。
检查液晶显示器上是否出现“End”,这表明初始
化结束。

```
All Reset
End
```

6. 切断电源。

■ PS·Data通信设置

在系统装置与系统控制器之间建立连接时需要本设
置。

PS·Data通信设置列表

设置项目	可选的设置参数
“Baud Rate”	4800/9600/19200 bps
“Data Bit”	<u>8 bit</u> (固定)
“Parity Bit”	<u>None</u> /Odd/Even
“Stop Bit”	<u>1</u> /2位
“Wait Time”	<u>OFF</u> /100 msec/200 msec/400 msec/ 1000 msec
“Group Adr”	<u>A</u> 至Z
“Xon/Xoff”	未使用(固定)

注: 有下划线的是出厂默认值。

● 操作

1. 切断电源。
2. 在按住按钮6及MON(ESC)按钮时打开电源。
液晶显示器上出现“Admin Password”,此时可
输入密码。

```
PS·Data Com. Setup
Admin Password _____
```

3. 输入管理员密码。
所输入的密码显示为“*”标志。

```
PS·Data Com. Setup
Admin Password *****
```

注:

- 出厂默认值为“650”。
- 按下CLEAR按钮可以删除字符。

4. 按下CAM (SET)按钮。
如所输入的密码正确,液晶显示器上将出现
“Baud Rate”设置表。

```
PS·Data Com. Setup
Baud Rate 9600
```

注:

- 如输入的密码有误,液晶显示器上会再次出
现“PS·Data Com. Setup”,以重新输入密码。
- 可以通过旋转穿梭轮来更改液晶显示器上显
示的设置项目。

5. 通过旋转穿梭轮来选择需要设置的项目。

“Baud Rate”

```
PS•Data Com. Setup
Baud Rate 9600
```

系统控制器与其他系统装置之间的通信速度

“Parity Bit”

```
PS•Data Com. Setup
Parity Bit None
```

添加在数据中的奇偶位，用于进行奇偶校验(详情参见第29页)

“Stop Bit”

```
PS•Data Com. Setup
Stop Bit 1
```

添加在数据末尾的停止位，在异步通信中(详情参见第29页)

“Wait Time”

```
PS•Data Com. Setup
Wait Time Off
```

直至再次发送数据之前的等待时间(详情参见第29页)

控制器组地址

```
PS•Data Com. Setup
Cnt G-Adr. A
```

(无需设置)保持出厂默认值。

系统装置组地址

```
PS•Data Com. Setup
Sys G-Adr.
```

(无需设置)保持出厂默认值。

6. 执行设置。
设置步骤随项目而不同。操作方法参见第28至30页。
7. 完成设置后，切断电源。

● 波特率设置

1. 通过旋转穿梭轮来选择“Baud Rate”。
(参见操作中的第5步。)
2. 按下CAM (SET)按钮。
液晶显示器显示将从显示模式改变为编辑模式。

```
PS•Data Com. Setup
Baud Rate 9600
```

3. 通过旋转穿梭轮或按下+或-按钮来选择所需的参数。
可以从“19200”、“9600”及“4800”中选择所需的参数。出厂默认值为“9600”。

```
PS•Data Com. Setup
Baud Rate 4800
```

注：本参数应与其他系统装置的波特率一致。否则无法在系统控制器与系统装置之间建立通信。

4. 按下MON(ESC)按钮。
将确定所选的参数，而液晶显示器显示将从编辑模式回到显示模式。

```
PS•Data Com. Setup
Baud Rate 4800
```

● 奇偶位设置

1. 通过旋转穿梭轮来选择“Parity Bit”。
(参见第28页操作中的第5步。)
2. 按下CAM (SET)按钮。
液晶显示器显示将从显示模式改变为编辑模式。

```
PS•Data Com. Setup
Parity Bit None
```

3. 通过旋转穿梭轮或按下+或-按钮来选择所需的参数。
可以从“None”、“Odd”与“Even”中选择所需的参数。出厂默认值为“None”。

```
PS•Data Com. Setup
Parity Bit Even
```

4. 按下MON(ESC)按钮。
将确定所选的参数，而液晶显示器显示将从编辑模式回到显示模式。

```
PS•Data Com. Setup
Parity Bit Even
```

● 停止位设置

1. 通过旋转穿梭轮来选择“Stop Bit”。
(参见第28页操作中的第5步。)
2. 按下CAM (SET)按钮。
液晶显示器显示将从显示模式改变为编辑模式。

```
PS•Data Com. Setup
Stop Bit 1
```

3. 通过旋转穿梭轮或按下+或-按钮来选择所需的参数。
可以从“1”(位)与“2”中选择所需的参数。出厂默认值为“1”。

```
PS•Data Com. Setup
Stop Bit 2
```

4. 按下MON(ESC)按钮。
将确定所选的参数，而液晶显示器显示将从编辑模式回到显示模式。

```
PS•Data Com. Setup
Stop Bit 2
```

● 等待时间设置

1. 通过旋转穿梭轮来选择“Wait Time”。
(参见第28页操作中的第5步。)
2. 按下CAM (SET)按钮。
液晶显示器显示将从显示模式改变为编辑模式。

```
PS•Data Com. Setup
Wait Time Off
```

3. 通过旋转穿梭轮或按下+或-按钮来选择所需的参数。
可以从“Off”、“100(msec)”、“200”、“400”及“1000”中选择所需的参数。

```
PS•Data Com. Setup
Wait Time 100
```

4. 按下MON(ESC)按钮。
将确定所选的参数，而液晶显示器显示将从编辑模式回到显示模式。

```
PS•Data Com. Setup
Wait Time 100
```

● 系统控制器的组地址设置

注：保持出厂默认值。如设置被错误地改变，可按照如下方法恢复出厂默认值。

1. 通过旋转穿梭轮来选择“Cnt G-Adr.”。
(参见第28页操作中的第5步。)
2. 按下CAM (SET)按钮。
液晶显示器显示将从显示模式改变为编辑模式。

```
PS•Data Com. Setup
Cnt G-Adr. B
```

3. 通过旋转穿梭轮或按下+或-按钮来选择所需的参数。
可以从“A”至“Z”中选择所需的参数。出厂默认值为“A”。

```
PS•Data Com. Setup
Cnt G-Adr. A
```

4. 按下MON(ESC)按钮。
将确定所选的参数，而液晶显示器显示将回到显示模式。

```
PS•Data Com. Setup
Cnt G-Adr. A
```

● 系统装置的组地址设置

注：保持出厂默认值。如设置被错误地改变，可按照如下方法恢复出厂默认值。

1. 通过旋转穿梭轮来选择“Sys G-Adr.”。
(参见第28页操作中的第5步。)
2. 按下CAM (SET)按钮。
液晶显示器显示将从显示模式改变为编辑模式。

```
PS•Data Com. Setup
Sys G-Adr. B
```

3. 通过旋转穿梭轮或按下+或-按钮来选择“A”。

```
PS•Data Com. Setup
Sys G-Adr. A
```

4. 按下CAM (SET)按钮。
确定参数，且光标跳到子参数。

```
PS•Data Com. Setup
Sys G-Adr. A 05
```

5. 通过旋转穿梭轮或按下+或-按钮来输入系统装置的装置号码。

```
PS•Data Com. Setup
Sys G-Adr. A 01
```

注：装置号码可用1至99。出厂默认值为01。

6. 按下CAM (SET)按钮。
将确定子参数，而液晶显示器上出现“OK”。

```
PS•Data Com. Setup
Sys G-Adr. A 01 OK
```

一秒钟后，液晶显示器显示将回到第5步中的状态。
如果设置其他系统装置的装置号码，应重复第5步。

注：如不能确定参数，液晶显示器上会出现“NG”。在这种情况下，检查系统装置的装置号码，并重复第3至6步。

7. 按下MON(ESC)按钮。
液晶显示器显示将回到第2步中的状态。
8. 再次按下MON(ESC)按钮。
液晶显示器显示将从编辑模式回到显示模式。

■ 更改管理员密码

您可以更改管理员密码。出厂默认值为“650”。

● 操作

1. 切断电源。

2. 在按住按钮1及MON(ESC)按钮时打开电源。
出现“Admin Password”输入表，以进行设置。

```
Admin Password Setup
Admin Password _____
```

3. 输入当前的管理员密码。
所输入的密码显示为“*”标志。

```
Admin Password Setup
Admin Password *****
```

注：

- 出厂默认值为“650”。
- 按下CLEAR按钮可以删除字符。

4. 按下CAM (SET)按钮。
如所输入的密码正确，将出现“Old Password”输入表。

```
Admin Password Setup
Old Password _____
```

5. 再次输入当前的管理员密码。
所输入的密码显示为“*”标志。

```
Admin Password Setup
Old Password *****
```

注：按下CLEAR按钮可以删除字符。

6. 按下CAM (SET)按钮。
如所输入的密码正确，将出现“New Password”输入表。

```
Admin Password Setup
New Password _____
```

注：如输入的旧密码有误，液晶显示器显示将回到第4步。再次输入旧的密码。

7. 输入新的管理员密码。
所输入的密码显示为“*”标志。
密码可用“1”至“99999”。

```
Admin Password Setup
New Password *****
```

8. 按下CAM (SET)按钮。
再次出现“New Password”输入表。

```
Admin Password Setup
New Password _____
```

9. 再次输入新的管理员密码。
所输入的密码显示为“*”标志。

```
Admin Password Setup
New Password *****
```

10. 按下CAM (SET)按钮。
新的密码已记忆在系统中，液晶显示器上出现“Memory”。

```
Admin Password Setup
Memory
```

随后，液晶显示器上将出现“End”。

```
Admin Password Setup
End
```

注：如输入的新密码有误，液晶显示器显示将回到第4步。再次输入旧的密码。

11. 切断电源。

- 复制完成后，各系统控制器的液晶显示器上出现校验和(SUM=nnnn)。成功完成复制后，校验之和应相互一致。

源系统控制器的液晶显示器显示如下所示。

```
Data Base Tx Mode
Completed Sum=1733
```

目标系统控制器的液晶显示器显示如下所示。

```
Data Base Rx Mode
Completed Sum=1733
```

注：如校验和不一致，检查所有控制器的连接，并重新进行数据库复制。

- 切断源及目标系统控制器的电源。

■ PS·Data操作员密码检查

如操作员忘记了密码，管理员可按照下列步骤检查密码。

● 操作

- 切断电源。
- 在按住按钮4及MON(ESC)按钮时打开系统控制器的电源。液晶显示器上出现“Admin Password”，此时可输入密码。

```
PSD Password Check
Admin Password ██████
```

- 输入管理员密码。所输入的密码显示为“*”标志。

```
PSD Password Check
Admin Password *****
```

注：

- 出厂默认值为“650”。
- 如输入的密码有误，液晶显示器显示将回到第2步。

- 按下CAM (SET)按钮。如输入的密码正确，按住按钮时液晶显示器上将出现1号操作员的“User ID”与“Password”。

```
No.01 User ID 650
Password 650
```

- 搜寻所需的操作员时，旋转穿梭轮。1至16号操作员的用户名及密码将交替出现。

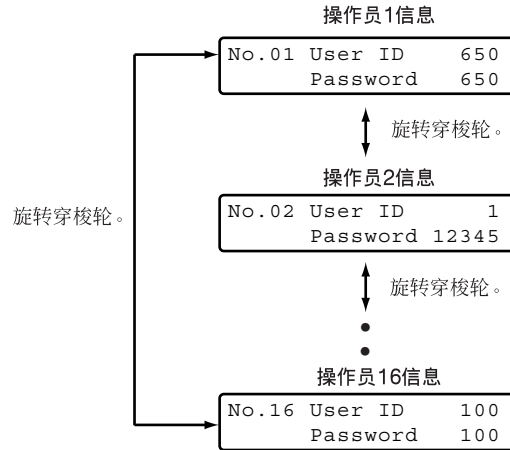

- 切断电源。

操作步驟(PS·Data)

在操作之前

■ 电源接通

在操作之前，确认系统组成。根据系统组成，可能无法提供某些功能。

1. 将所附带的交流适配器插入交流230 V插座。
2. 将直流9 V插头插入后面板上的直流9 V输入插座。

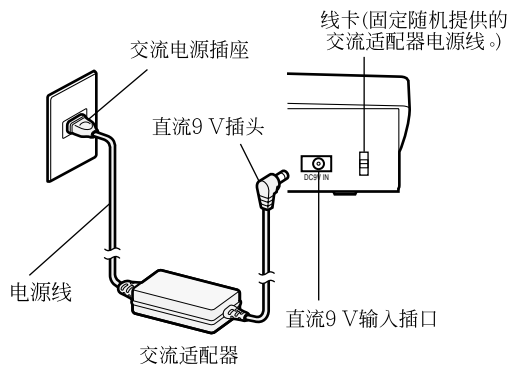

电源接通。然后，OPERATE指示灯点亮，液晶显示器上出现软件版本 → 控制器号码 → 登录就绪显示。

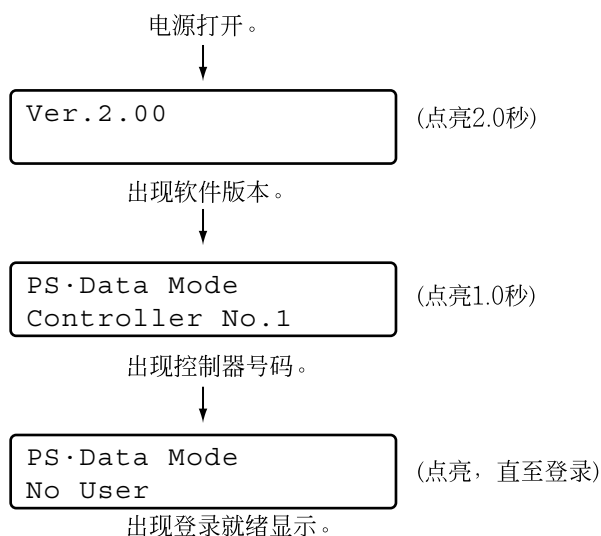

■ 电源切断

操作之后，按照以下步骤切断系统控制器的电源。

1. 从系统中退出。(参见第40页。)
2. 将交流适配器从交流插座中拔出。电源将切断。然后，OPERATE指示灯熄灭。

长时间不使用系统控制器时

退出系统，并将交流适配器从交流插座中拔出。如把交流适配器留在交流插座中，即使在直流9 V插头已从直流9 V输入插座拔出的情况下，适配器仍将消耗电力。

■ 基本操作流程

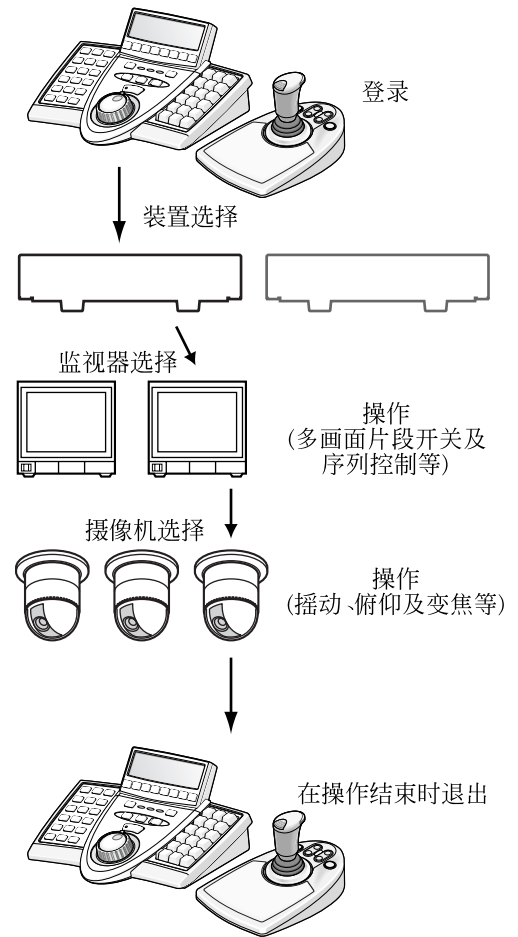
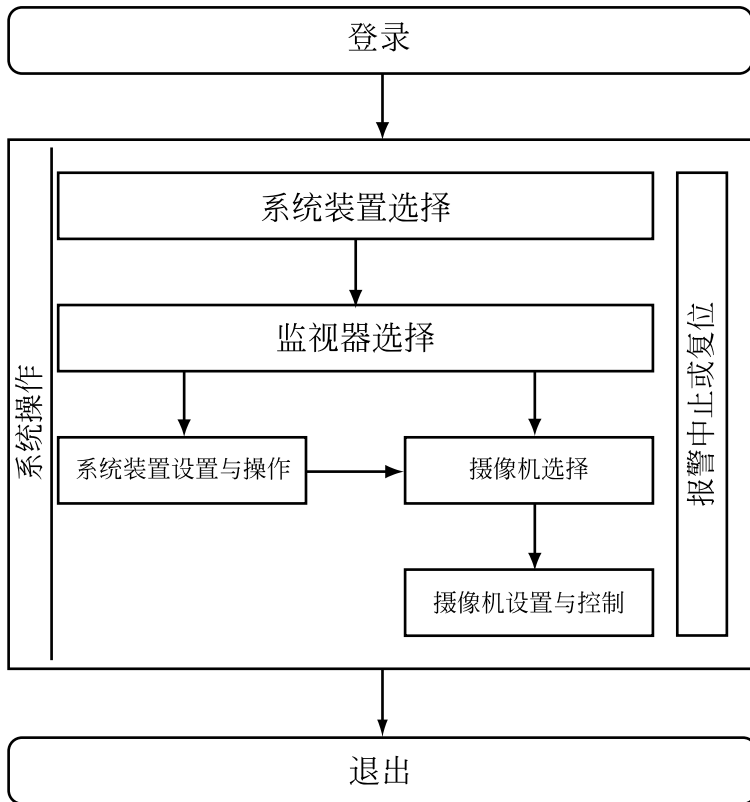

■ 液晶显示器/蜂鸣器调整

可如下设置液晶显示器亮度、液晶显示器对比度、报警蜂鸣器、或按钮蜂鸣器。

1. 按下调整(ADJUST)按钮以选择所需的菜单。
每次按下按钮时都会交替显示亮度设置菜单→对比度设置菜单→报警蜂鸣器设置菜单→按钮蜂鸣器设置菜单。

注：如在5秒或更长的时间内没有进行任何调整，这些设置菜单将自动消失，而液晶显示器将回到默认状态。

2. 在调整之后，按下MON(ESC)或EXIT按钮。
液晶显示器显示回到默认状态。

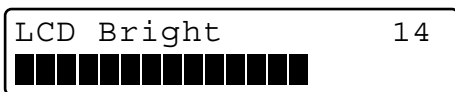

● 亮度水平调整

可以旋转穿梭轮来改变亮度水平。
在观察液晶显示器的同时调整液晶显示器的亮度水平。

注：可以从1(最低)至20(最高)。出厂默认值为14。

● 对比度水平调整

可以旋转穿梭轮来改变对比度水平。
在观察液晶显示器的同时调整对比度水平。



注：可以从1(最高)至20(最低)。出厂默认值为9。

● 报警蜂鸣器设置

可以旋转穿梭轮来改变报警蜂鸣器声音的持续时间。
在观察液晶显示器的同时调整报警蜂鸣器设置。

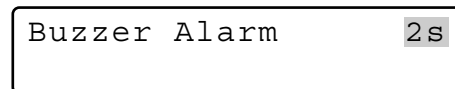

注：可以采用OFF, 1s (秒), 2s, 3s, 4s, ..., 30s, 40s, 50s, 及60s。出厂默认值为2s。

● 按钮蜂鸣器设置

按下按钮时执行本设置以启动声音。旋转穿梭轮以选择所需的参数。

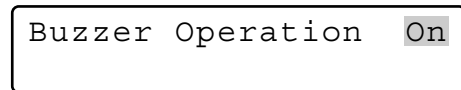

注：

- 可选择Off或On。出厂默认值为On。
- 如设置为On，短蜂鸣声会在以下情况中响起三次。
(第17页) Invalid, Prohibited
(第73页) Level 1 Fixed

■ 操作开始(登录)

开始操作前，需要用用户名及密码进行用户认证。
(识别码和密码设置详情参见第73页操作员注册或更改部分。)

注：

- 将自动登录设置为ON(开)时，会跳过用户认证。
(参见第72页。)
- 如在5秒或更长的时间内未进行任何操作，液晶显示器显示将回到登录就绪显示。
- 操作员信息的出厂默认值如下。

操作员号码	用户名	密码	功能级别	摄像机级别
1	650	650	1	1
2	1	12345	1	1
3	100	100	2	1
4	101	101	3	1
5	102	102	3	1
6	103	103	3	1

1. 接通电源。(参见第36页，电源接通与电源切断。)

2. 等待，直至出现登录就绪显示。

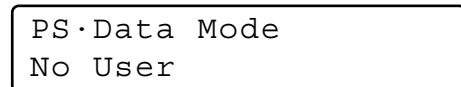

3. 按下CAM (SET)按钮。液晶显示器上将出现“User ID”输入表。

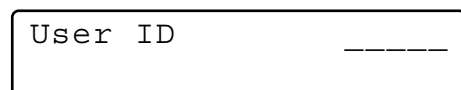

4. 用数字按钮输入用户名号码。液晶显示器上将出现所输入的用户名。

```
User ID      ___ 650
```

注：

- 按下CLEAR按钮可以删除字符。
- 还可以无需按下CAM (SET)按钮而输入您的用户名。

5. 按下CAM (SET)按钮。如用户名号码正确，液晶显示器上出现“Password”输入表。

```
User ID      650  
Password     _____
```

6. 用数字按钮输入密码。然后，按下CAM (SET)按钮。

```
User ID      650  
Password     ___***
```

注：

- 按下CLEAR按钮可以删除字符。
- 所输入的密码显示为“*”标志。

7. 如密码正确，液晶显示器上出现“Login OK”。随后，液晶显示器变为操作显示。

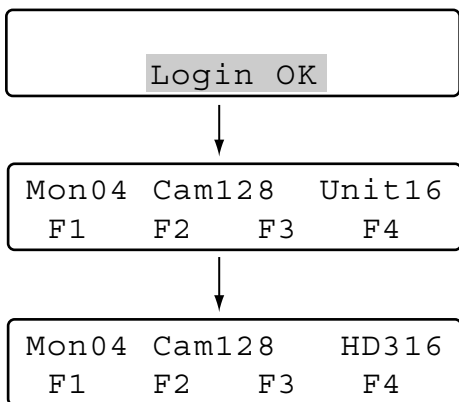

注：

- 液晶显示器上显示最小的监视器、摄像机及装置号码。
- 确定装置号码后三秒钟，型号号码出现在装置号码的位置上。
- 如用户名或密码有误，“Invalid”会在液晶显示器上闪烁。随后，液晶显示器回到登录就绪显示。

```
Invalid
```



```
PS·Data Mode  
No User
```

- 如果系统控制器不能与系统设备正常通讯，登录后的液晶显示器显示如下。

```
Mon-- Cam--- Unit01  
Unit Error
```

在这种情况下，检查系统控制器与系统设备之间的连接和设置。(参见第20页)

■ 如忘记了登录密码

与系统管理员联系。

■ 操作开始(自动登录)

自动登录设置为开(ON)时，操作员可以无需输入密码而登录系统。电源打开后，液晶显示器显示如下。(关于设置的细节参见第72页自动登录/退出设置部分。)

1. 电源打开后，“Auto Login”在液晶显示器上出现一秒钟。

```
PS·Data Mode
Auto Login
```

2. 自动登录用户的用户名出现在液晶显示器上。随后，操作员将自动登录进入系统。

```
PS·Data Mode
User ID      =   650
```

```
Mon01 Cam128 Unit16
F1    F2    F3    F4
```

```
Mon01 Cam128 HD316
F1    F2    F3    F4
```

注：

- 在本插图的例子中，操作员号码为“650”。
- 液晶显示器上显示最小的监视器、摄像机及装置号码。
- 确定装置号码后三秒钟，型号号码出现在装置号码的位置上。
- 由于安全原因，液晶显示器上不显示密码。

■ 操作结束(退出)

需要退出系统：

- 操作结束并切断电源时
- 更换操作员时

1. 登录状态过程中，按住SHIFT按钮的同时按下MON LOCK/LOGOUT按钮。
2. 将从系统退出，且液晶显示器上出现“Logout”。随后，液晶显示器回到登录就绪显示。

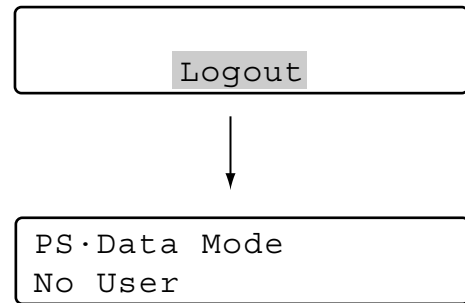

退出后的报警标志

如在退出后仍然通电，将由“Alarm sign”及ALM SUSPEND指示灯继续显示当前的系统状态。如退出后新启动了报警，“Alarm”标志将闪烁。(当报警自动复位时，此灯由闪烁转为稳定点亮。)

装置选择

为了控制系统，需要在开始时选择所需的装置(系统装置、记录器、监视器或摄像机)。

■ 系统装置选择

注：

- 首先需要设置各系统装置的装置号码。(参见系统装置的使用说明书。)
- 装置号码可用1至99。

1. 按下数字按钮输入一个装置号码。所输入的号码将显示在液晶显示器上。

Mon01	Cam016	___	16
F1	F2	F3	F4

2. 按住SHIFT按钮的同时按下RECORDER/UNIT按钮。系统就绪，可以进行控制。随后，液晶显示器上会出现监视器号码、摄像机号码以及系统装置号码。

Mon02	Cam016	Unit16	
F1	F2	F3	F4

注：三秒钟后，型号号码会出现在装置号码的位置上。如需再次显示装置号码，按住RECORDER/UNIT按钮。

Mon02	Cam016	HD316	
F1	F2	F3	F4

- 如所输入的装置号码有误，液晶显示器上出现“Invalid”。随后，液晶显示器会回到系统装置选择之前的状态。

Invalid

■ 记录器选择

注：

- 首先需要设置硬盘装置图。(参见第78页，将记录器号码与装置号码相关联。)
- 在出厂默认值中，记录器1至16与装置1至16相关联。

1. 按下数字按钮输入一个记录器号码。所输入的号码将显示在液晶显示器上。

Mon02	Cam128	___	2
F1	F2	F3	F4

2. 按下RECORDER/UNIT按钮。系统就绪，可以进行控制，且液晶显示器上会出现监视器号码、摄像机号码、以及系统装置号码。

Mon02	Cam016	Unit16	
F1	F2	F3	F4

注：

- 三秒钟后，型号号码会出现在装置号码的位置上。

Mon02	Cam016	HD316	
F1	F2	F3	F4

- 如所输入的记录器号码有误，液晶显示器上出现“Invalid”。随后，液晶显示器会回到记录器选择之前的状态。

Invalid

■ 监视器选择

一台系统装置连接了两台或更多的监视器时，可以选择所需的监视器。
如不能选择监视器，液晶显示器上会出现“Mon- -”。所选的系统装置不支持监视器选择。

1. 选择与您希望控制的监视器相连接的系统装置(包括记录器)。(参见第41页，系统装置选择。)

Mon01	Cam016	HD316	
F1	F2	F3	F4

2. 按下数字按钮，选择所需的监视器号码。所输入的号码将显示在液晶显示器上。

Mon01	Cam016	HD316	
F1	F2	F3	F4

注：如需可用的监视器号码，参见系统装置的使用说明书。

3. 按下MON(ESC)按钮。监视器号码将显示在液晶显示器上。系统就绪，可以进行监视器控制。

Mon02	Cam016	HD316	
F1	F2	F3	F4

注：如所输入的监视器号码有误，液晶显示器上出现“Invalid”。随后，液晶显示器会回到监视器选择之前的状态。

Mon02	Cam016	HD316	
	Invalid		

■ 摄像机选择

一台系统装置连接了两台或更多的摄像机时，可以选择所需的摄像机。还可以在更换摄像机频道时选择摄像机。

1. 选择与您希望控制的摄像机相连接的系统装置及监视器。(参见第41页，系统装置选择及本页中的监视器选择。)

Mon01	Cam001	HD316	
F1	F2	F3	F4

注：如摄像机号码与装置号码相关联，可以跳过系统装置选择。在出厂初始设置下，摄像机1到64与设备1到4相关联。(参见第77页，将摄像机号码与装置号码相关联。)

2. 按下数字按钮输入一个摄像机号码。所输入的号码将显示在液晶显示器上。

Mon01	Cam001	HD316	
F1	F2	F3	F4

注：

- 如需可用的摄像机号码，参见系统装置的使用说明书。
- 还可以按下+或-按钮来选择摄像机。按下+按钮时，监视器将显示具有较高频道号码的摄像机图像。按下-按钮时，监视器将显示具有较低频道号码的摄像机图像。

3. 按下CAM (SET)按钮。系统就绪，可以进行控制。随后液晶显示器上将显示摄像机号码，且所选摄像机的图像会显示在当前使用的监视器上。

Mon01	Cam016	HD316	
F1	F2	F3	F4

注：如所输入的摄像机号码有误(并非1至999)，液晶显示器上出现“Invalid”。随后，液晶显示器会回到摄像机选择之前的状态。

Mon01	Cam016	HD316	
	Invalid		

液晶显示器上所显示的标志

- “Seq”：启动一个序列时显示本标志。
- “Seq-P”：暂停一个序列时显示本标志。
- “C-Pnnn*”：选择一个摄像机位置时显示本标志。(摄像机位置是摄像机号码与预置位置号码的组合。)* nnn是一个摄像机位置号码。

系统装置控制

下面是控制系统装置(包括记录器)时的步骤。

■ 多画面显示

如所选的系统装置(例如硬盘记录器)具有多画面显示功能, 则可以使用下列步骤。

1. 选择系统装置及监视器。(参见第41页系统装置选择及第42页监视器选择。)
2. 进行下列步骤之一。
 - 按下 MULTI SCREEN按钮。
 - 按下所需的数字按钮(见图), 然后按下 MULTI SCREEN按钮。

图像会显示在监视器上指定的多画面片段样式中。每次按下 MULTI SCREEN按钮时均可改变多画面片段样式。

数字按钮	多画面显示样式
0	4片段
1	7片段
2	9片段
3	10片段
4	13片段
5	16片段

注: 可用的多画面片段样式随系统装置而不同。参见系统装置的使用说明书。

■ 电子变焦

如所选的系统装置具有电子变焦功能, 则可以使用下列步骤。

1. 选择系统装置、监视器及摄像机。(参见第41页系统装置选择、第42页监视器选择及第42页摄像机选择。)
2. 按下EL-ZOOM按钮。对监视器上的摄像机图像进行变焦。每次按下EL-ZOOM按钮时均可改变变焦率。
3. 如需移动变焦区域, 可将3D操纵杆移到所需的方向。(参见系统装置的使用说明书。)

注: 可用的变焦率随系统装置而不同。(详情参见系统装置的使用说明书。)

■ 巡视序列/组序列

序列监视功能能够根据系统装置中所注册的顺序而自动切换摄像机图像。如所选的系统装置具有巡视或组序列监视功能, 则可以使用下列步骤。

注: 在进行本步骤之前, 需要对系统装置进行序列设置。

1. 选择系统装置及监视器。(参见第41页系统装置选择及第42页监视器选择。)
2. 输入所需的序列号码。
3. 按下TOUR SEQ/GROUP SEQ按钮, 以启动巡视序列。
如需启动组序列, 在按住SHIFT按钮的同时按下TOUR SEQ/GROUP SEQ按钮。这将启动序列, 且监视器上出现“Seq”以代替摄像机号码。

Mon02	Seq	HD316
F1	F2	F3 F4

注:

- 如在第2步中跳过了序列号码输入, 则启动巡视或组序列1。
 - 如所选的记录器支持序列暂停, 可以按下SEQ PAUSE/SEQ STOP按钮来暂停序列。在序列暂停时, 液晶显示器上将显示“Seq-P”以代替“Seq”。
4. 如需退出序列监视, 在按住SHIFT按钮的同时按下SEQ PAUSE/SEQ STOP按钮。监视器显示将恢复到定点模式。

注: 如所选的系统装置不支持序列停止, 可以通过选择摄像机或启动多画面显示来停止序列。(参见第42页摄像机选择或本页中的多画面显示。)

■ 屏幕显示(OSD)控制

可以在当前使用的监视器屏幕上转换OSD信息(显示参数, 如摄像机标题、监视器号码、以及记录器号码)。

1. 选择所需的监视器。(参见第42页, 监视器选择。)
2. 按下OSD按钮以转换OSD信息。

注: OSD信息根据系统装置而不同。参见系统装置的使用说明书。

■ 系统功能控制

如需调出系统功能(系统装置的功能), 可按下相应的功能号码。关于功能号码与系统功能之间的关联, 可参见系统装置的使用说明书。

Mon01	Cam001	_____	3
F1	F2	F3	F4

1. 选择系统装置及监视器。(参见第41页系统装置选择及第42页监视器选择。)
2. 按下数字按钮输入一个功能号码。
3. 在按住SHIFT按钮的同时按下CAM FUNC/SYS FUNC按钮。
启动相关的系统功能。

注: 如把系统功能分配给操纵杆功能按钮(A、B及顶部按钮), 可以按下这些按钮来调出系统功能。详情参见第57页菜单功能说明。

记录器控制

通过此系统控制器，可以控制支持PS数据的数字硬盘录像机的以下功能，并且可以控制处于选中状态的录像机。

注：本文件中所述的部分屏幕显示的内容可能与实际情况不同。

■ 手动记录

1. 按下REC按钮可以开始记录。
将开始记录。



2. 如需停止记录，再次按下REC按钮并保持两秒钟。

注：关于可用的记录模式以及总记录时间，可参见记录器的使用说明书。

■ 回放

1. 选择所需的记录器。
参见第41页，记录器选择。
2. 选择需要回放画面的摄像机。
参见第42页摄像机选择。
不需选择摄像机时，跳到第3步。
3. 按下PLAY/PAUSE按钮，开始回放。
将开始回放。

注：回放起始点随记录器而不同。(参见记录器的使用说明书。)

回放时可以进行的操作

暂停：参见第11页⑳回放/暂停按钮。
单帧跳过(前进场或后退场)：参见第11页㉑穿梭轮。
快进或快退(快进或倒带)：参见第11页㉒穿梭环。
保持回放速度：参见第12页㉓穿梭保持按钮。

跳过(WJ-HD300及WJ-HD500系列)：参见第11页㉔穿梭轮。

回放最近录制的图像(仅限WJ-HD300系列)：参见第11页㉕到上一个按钮。

多画面显示：参见第11页㉖多画面选择按钮。

标识(仅限WJ-HD300系列)：参见第11页㉗标志按钮。

4. 按下STOP按钮，可以停止回放。
将停止回放。

■ 搜寻回放

记录器具有基于记录时间或记录事件的搜寻回放功能。在搜寻回放图像时，可以用本系统控制器启动这些功能。

注：

- WJ-HD100系列不支持搜寻回放。
- WJ-HD300 Ver.1.2或较晚版本 / WJ-HD200 Ver.1.24 或较晚版本 / WJ-HD220支持搜寻回放。

● 如何显示搜寻列表

1. 按下SEARCH/T&D SEARCH按钮。液晶显示器上出现“Search Mode”菜单，而当前使用的监视器上显示搜寻列表(日期与时间输入表、记录列表、或记录事件列表等)。

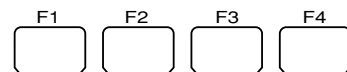
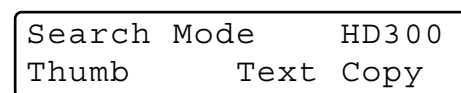

示例：WJ-HD300系列

注：

- 每次按下SEARCH/T&D SEARCH按钮时均可改变搜寻列表显示。(例如，记录列表 → 略图显示 → 记录列表...)
- 首先显示的搜寻列表根据记录器而不同。

2. 在观察当前监视器的同时进行操作。

注：操作细节随记录器而不同。参见第46页到第48页。

通常提供的控制

<主要装置>

顺时针旋转穿梭环：移动到下一页。

反时针旋转穿梭环：移动到前一页。

穿梭轮顺时针或逆时针：改变所选的参数。

数字按钮：输入数字参数。

CAM(SET)按钮：确定所选的参数或搜寻过滤器设置。

MON(ESC)或EXIT按钮：关闭搜寻列表显示。

<3D操纵杆单元>

3D操纵杆向上移动(▲)：移动光标。

3D操纵杆向下移动(▼)：移动光标。

3D操纵杆向左移动(◀)：向左移动光标。

3D操纵杆向右移动(▶)：向右移动光标。

变焦轮控制器向右或向左：改变搜寻列表显示。

(例如，记录列表 ↔ 略图显示 ↔ 记录列表...)

顶部按钮：确定所选的参数或搜寻过滤器设置。

● 操作(WJ-HD300系列)

如按下SEARCH/T&D SEARCH按钮，监视器上会出现日期与时间输入表。搜寻列表显示将如下变化。
日期与时间输入表 → 记录事件列表 → VMD搜寻列表 → 标识列表 → 日期与时间输入表 → ...

注：如需退出搜寻回放，按下MON(ESC)或EXIT按钮。将在监视器上再次显示实况图像。

下面是液晶显示器样式及功能按钮的细节。

监视器上显示事件列表时的液晶显示器显示

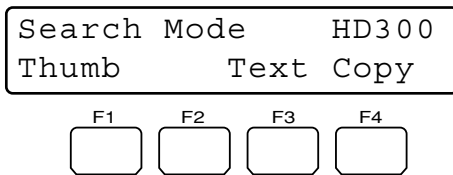

监视器上显示略图菜单时的液晶显示器显示

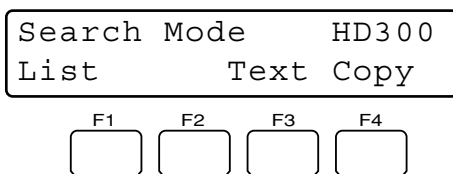

注：在按住SHIFT按钮时，液晶显示器将如下显示。

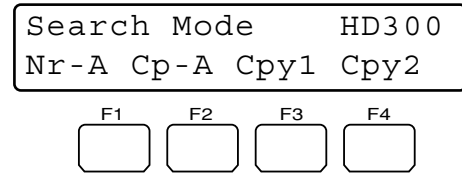

可用的按钮及功能

F1按钮：“Thumb”或“List”

在记录事件列表窗口与略图菜单之间变换监视器显示。

F3按钮：“Text”

显示记录事件列表中所选事件的文字信息。

F4按钮：“Copy”

在显示记录事件、VMD搜寻、或标识列表窗口时显示DATA COPY窗口。

按住SHIFT按钮的同时按下F1按钮：“Nr-A”

指定回放媒体的正常或事件记录区域。

按住SHIFT按钮的同时按下F2按钮：“Cp-A”

指定回放媒体的复制区域。

按住SHIFT按钮的同时按下F3按钮：“Cpy1”

为回放媒体指定连接到COPY 1的外部记录设备。(WJ-HD316A 和 WJ-HD309有此按钮。)

按住SHIFT按钮的同时按下F4按钮：“Cpy2”

为回放媒体指定连接到COPY 2的外部记录设备。(WJ-HD316A 和 WJ-HD309有此按钮。)

注：

- 在显示日期与时间输入表时，即使按下F1按钮，监视器显示也不会改变。
- 如需关闭由功能按钮所启动的监视器显示，按下MON(ESC)按钮。
- 在显示略图窗口时，不显示DATA COPY窗口。
- 各功能详情参见记录器的使用说明书。

搜寻过滤器显示及设置的示例

- 反复按下SEARCH/T&D SEARCH按钮，以显示记录事件列表窗口。

TIME&DATE	CAMERA	REC EVENT	TEXT	UNLOCK FILTER
TIME&DATE	CAM	REC EVT	TEXT	
▶ APR.25.03*12:34:56 AM	01ch	MANUAL	ABCDEFGHIJKLMN	
▶ APR.25.03*12:34:56 AM	01ch	MANUAL	ABCDEFGHIJKLMN	
▶ APR.25.03*12:34:56 AM	01ch	MANUAL	ABCDEFGHIJKLMN	
▶ APR.25.03*12:34:56 AM	01ch	MANUAL	ABCDEFGHIJKLMN	
▶ APR.25.03*12:34:56 AM	01ch	MANUAL	ABCDEFGHIJKLMN	
▶ APR.25.03*12:34:56 AM	01ch	MANUAL	ABCDEFGHIJKLMN	
▶ APR.25.03*12:34:56 AM	01ch	MANUAL	ABCDEFGHIJKLMN	
▶ APR.25.03*12:34:56 AM	01ch	MANUAL	ABCDEFGHIJKLMN	
▶ APR.25.03*12:34:56 AM	01ch	MANUAL	ABCDEFGHIJKLMN	
APR.25.03*12:34:56 AM → APR.25.03*12:34:56 AM				TOTAL 100
TIME&DATE • SEARCH • REC EVENT • SEARCH • VMD • SEARCH • MARK				

- 如需选择搜寻过滤器的“CAMERA”，将3D操纵杆左右移动。

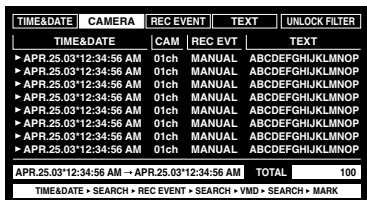

- 如需确定过滤器设置，按下主要装置的CAM (SET)按钮或3D操纵杆单元的顶部按钮。当前监视器上出现搜寻过滤器窗口，而窗口中将显示所选的摄像机频道。



注：按下MON(ESC)按钮时，搜寻过滤器窗口将关闭。

- 选择所需的摄像机频道时，将3D操纵杆左右移动。
- 如需改变过滤器设置，应进行下列步骤之一。
 - 顺时针或逆时针旋转穿梭轮。
 - 按下+或-按钮。
 所选的摄像机频道将变为蓝色，而其他频道则显示为灰色。

注：如需改变两个或更多摄像机频道的过滤器设置，请重复第5步。

- 按下主要装置的CAM (SET)按钮或3D操纵杆单元的顶部按钮。相关的记录事件会显示在监视器上。

● 操作(WJ-HD500系列)

如按下SEARCH/T&D SEARCH按钮，监视器上会出现日期与时间输入表。搜寻列表显示将如下变化。记录列表 → 略图显示 → 记录列表 → ...

注：如需退出搜寻回放，按下MON(ESC)或EXIT按钮。将在监视器上再次显示实况图像。

下面是液晶显示器样式及功能按钮的细节。

液晶显示器显示

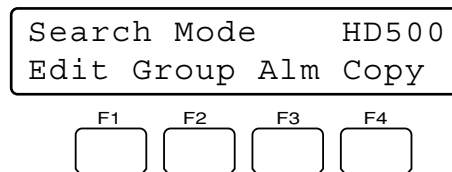

可用的按钮及功能

F1按钮：“Edit”

编辑记录列表上的搜寻编辑区域时请按下本按钮。

F2按钮：“Group”

旋转时可切换所选的组。

F3按钮：“Alm”

监视器上只显示报警及紧急情况记录列表。

F4按钮：“Copy”

把所选的记录图像复制到一个外部记录装置(DVD或CD-R)上。

按住SHIFT按钮的同时按下F1按钮：“Drive”

显示外部记录装置的记录列表。液晶显示器将显示如下变化。

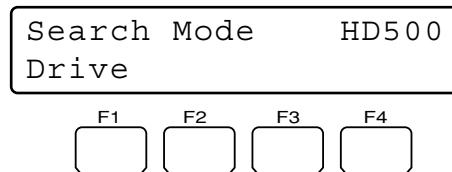

注：各功能详情参见记录器的使用说明书。

F1按钮使用示例

1. 按下SEARCH/T&D SEARCH按钮。当前监视器上将显示记录列表。

```

DATE MAY29.00          ALL GROUP
NO  GROUP             TIME  REC-MODE
010009 G2             23:59:59 T/L
010008 G1             22:15:40 M/S ALM-TRM12
010007 G3             21:00:07 O/S ALM-VMD3
010006 ALL            17:33:05 T/L
010005 ALL            7:23:11 T/L EMR
010004 G4             6:59:44 M/S ALM-PC4
010003 ALL            8:55:28 T/L MAN
010002 G3             0:01:28 T/L ALM-TRM1
(TOTAL 2343RECORD)

COPY DONE! LEFT:20%

PLAY:▶ ESC:■STOP SEL:JOG
SEARCH:DISPLAY
    
```

2. 按下F1按钮。
记录列表上出现搜寻编辑区域。

```

DATE MAY29.00          ALL GROUP
NO  GROUP             TIME  REC-MODE
010009 G2             23:59:59 T/L
010008 G1             22:15:40 M/S ALM-TRM12
010007 G3             21:00:07 O/S ALM-VMD3
010006 ALL            17:33:05 T/L
010005 ALL            7:23:11 T/L EMR
010004 G4             6:59:44 M/S ALM-PC4
010003 ALL            8:55:28 T/L MAN
010002 G3             0:01:28 T/L ALM-TRM1
(TOTAL 2343RECORD)

SEARCH: MAY29.00 0:01 G1
SEL:◀→ CHG:+- EXE:SET ESC:■STOP
    
```

搜寻编辑区域

3. 进行下列步骤之一，将光标移到所需编辑的位置上。
 - 左右移动3D操纵杆控制器。
 - 顺时针或逆时针旋转穿梭环。
4. 进行下列步骤之一，以输入所需的日期及时间。
 - 顺时针或逆时针旋转穿梭轮。
 - 按下+或-按钮。
5. 重复第3步与第4步，以编辑搜寻编辑区域。

```

DATE MAY29.00          ALL GROUP
NO  GROUP             TIME  REC-MODE
010009 G2             23:59:59 T/L
010008 G1             22:15:40 M/S ALM-TRM12
010007 G3             21:00:07 O/S ALM-VMD3
010006 ALL            17:33:05 T/L
010005 ALL            7:23:11 T/L EMR
010004 G4             6:59:44 M/S ALM-PC4
010003 ALL            8:55:28 T/L MAN
010002 G3             0:01:28 T/L ALM-TRM1
(TOTAL 2343RECORD)

SEARCH: MAY29.00 9:31 G1
SEL:◀→ CHG:+- EXE:SET ESC:■STOP
    
```

6. 编辑以后，按下CAM (SET)按钮。
记录列表中将显示有关的记录。

● 操作(WJ-HD200系列)

下面是搜寻回放的液晶显示器显示以及操作步骤。

液晶显示器显示

```

Search Mode          HD200
    
```

操作步骤

1. 按下SEARCH/T&D SEARCH按钮。当前监视器中将显示时间与日期搜寻窗口。

```

03-05-07 20:30:00
TO SEARCH PUSH PLAY KEY
    
```

2. 进行下列步骤之一，将光标移到所需编辑的位置上。
 - 左右移动3D操纵杆控制器。
 - 顺时针或逆时针旋转穿梭环。
3. 进行下列步骤之一，以输入所需的日期及时间。
 - 顺时针或逆时针旋转穿梭轮。
 - 按下+或-按钮。
4. 按下PLAY/PAUSE按钮或CAM (SET)按钮。
所指定的回放图像显示在监视器上。

注：

- 如需退出搜寻回放，按下MON(ESC)或EXIT按钮。将在监视器上再次显示实况图像。
- 控制记录器时无需使用任何功能按钮。
- 所需回放的图像随记录器而不同。(参见记录器的使用说明书。)

■ 时间与日期搜寻回放

可以输入所需的记录日期与时间来搜寻回放图像。

注：按下MON(ESC)或EXIT按钮，可以取消该输入。液晶显示器显示回到正常状态。

1. 按住SHIFT按钮的同时按下T & D SEARCH按钮。液晶显示器上出现时间与日期输入表。

```
Mmm/DD/YYYY HH:MM 12
Mar/17/2004 12:00 AM
```

注：可以更改显示样式设置。(参见第71页，时间与日期搜寻显示样式。)

2. 进行下列步骤之一，将光标移到所需编辑的位置上。
 - 左右移动3D操纵杆控制器。
 - 顺时针或逆时针旋转穿梭环。

```
Mmm/DD/YYYY HH:MM 12
Mar/16/2004 01:32 PM
```

3. 进行下列步骤之一，以输入所需的日期及时间。
 - 顺时针或逆时针旋转穿梭轮。
 - 按下数字按钮。
4. 按下PLAY/PAUSE或CAM (SET)按钮。将在当前监视器上回放指定日期及时间的图像。在回放图像之后，液晶显示器将回到默认状态。

使用WJ-HD500系列时

在第3步之后需要组选择。如下进行。

1. 按下PLAY/PAUSE或CAM (SET)按钮。液晶显示器上出现“Group Select”菜单。

```
HD500 Index Search
Group Select=All-G
```

2. 旋转穿梭轮来选择所需回放的组。
3. 再次按下PLAY/PAUSE或CAM (SET)按钮。将在当前监视器上回放指定日期及时间的图像。

注：所回放的图像随记录器而不同。(参见记录器的使用说明书。)

■ 其他可以使用的功能

根据记录器，可以使用下列功能。

- 磁盘选择(仅限WJ-HD300系列) (第67页)
- A-B反复回放设置(仅限WJ-HD300系列) (第67页)
- 过滤开/关(仅限WJ-HD300系列) (第68页)
- 显示摄像机及回放图像(仅限WJ-HD500系列) (第68页)
- 记录图像复制(仅限WJ-HD500系列) (第84页)
- 报警搜寻(WJ-HD200系列/WJ-HD100系列) (第84页)

摄像机控制

可以用本系统控制器控制摄像机。

■ 摄像机摇动/俯仰控制

当摇动/俯仰头或组合摄像机与系统装置相连接时，可以使用下列步骤。

1. 选择系统装置、监视器及所需的摄像机。(参见第41页系统装置选择、第42页监视器选择及第42页摄像机选择。)
2. 将3D操纵杆移到所需的方向。
所选的摄像机将摇动并俯仰。如果动作较大地移动3D操纵杆，可以更快地摇动并俯仰摄像机。

注：摇动/俯仰速度随摄像机而不同。

■ 变焦控制

当摄像机连接有机动的变焦镜头时，可以使用下列步骤。

1. 选择系统装置、监视器及所需的摄像机。(参见第41页系统装置选择、第42页监视器选择及第42页摄像机选择。)
2. 移动变焦轮控制器(位于3D操纵杆的顶部)。
 - 把变焦轮控制器向右转动会使图像变焦。(变焦水平上升。)
 - 把控制器向左转动会使景物加宽。(变焦水平下降。)

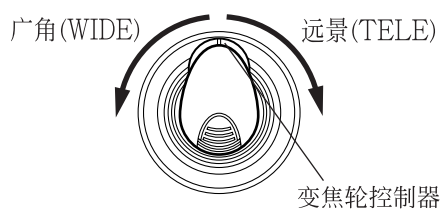

注：可用的变焦率随机动变焦镜头而不同。

■ 镜头光圈控制

所选的摄像机具有可调的镜头光圈时，可以使用下列步骤。

1. 选择系统装置、监视器及所需的摄像机。(参见第41页系统装置选择、第42页监视器选择及第42页摄像机选择。)
2. 按下3D操纵杆单元的IRIS OPEN或CLOSE按钮以调整镜头光圈。
 - 按下IRIS OPEN按钮将打开镜头光圈。
 - 按下IRIS CLOSE按钮将关闭镜头光圈。

将镜头光圈复位为默认状态时

按下3D操纵杆单元的A按钮。
将自动调整镜头光圈。

注：作为出厂默认值，光圈复位已分配给A按钮。光圈复位可以分配给功能按钮(F1至F4/F5至F8)或操纵杆功能按钮(A、B、及顶部按钮)。(关于分配，可参见第63页。)

■ 镜头聚焦控制

所选的摄像机具有聚焦可调的镜头时，可以使用下列步骤。

1. 选择系统装置、监视器及所需的摄像机。(参见第41页系统装置选择、第42页监视器选择及第42页摄像机选择。)
2. 按下3D操纵杆单元的FOCUS NEAR及FAR按钮，以调整镜头聚焦。
 - 按下FOCUS NEAR按钮，可使聚焦靠近对象。
 - 按下FOCUS FAR按钮，可使聚焦离开对象。

自动调整镜头聚焦时

按下主要装置的B按钮或3D操纵杆单元的顶部按钮。
按下按钮时将自动调整所显示对象的镜头聚焦。

注：作为出厂默认值，自动聚焦已分配给B按钮及顶部按钮。自动聚焦可以分配给功能按钮(F1至F4/F5至F8)或操纵杆功能按钮(A、B、及顶部按钮)。(关于分配，可参见第63页。)

■ 预置位置控制

预置位置功能可以注册与位置号码有关的摄像机监视位置(预置位置)。通过输入位置号码, 可以将摄像机移动到预置位置。

注: 如需启动本功能, 必须注册组合摄像机的预置位置。

1. 选择系统装置、监视器及所需的摄像机。(参见第41页系统装置选择、第42页监视器选择及第42页摄像机选择。)
2. 按下数字按钮以输入一个预置位置号码。所输入的号码将显示在液晶显示器上。

Mon02	Cam001	_____	3
F1	F2	F3	F4

3. 按下PRESET/PGM PRESET按钮。
摄像机将移动到所注册的预置位置, 而当前监视器上将显示预置位置图像。

Mon02	Cam001	Pre003	
F1	F2	F3	F4

注册预置位置时

1. 移动3D操纵杆, 将摄像机移动到所需的位置。
2. 按下数字按钮, 以输入您需要注册的一个预置位置号码。
所输入的号码将显示在液晶显示器上。

Mon01	Cam001	___	12
F1	F2	F3	F4

3. 按住SHIFT按钮的同时按下PRESET/PGM PRESET按钮。
将注册预置位置, 而液晶显示器上出现“Memory”。

Mon01	Cam001	Pre012	
		Memory	

注: 如注册失败, 液晶显示器上将出现“Invalid”。(例: 当所选的摄像机不支持预置位置控制时)

Mon01	Cam001	Pre012	
		Invalid	

■ 起始位置控制

起始位置是默认预置位置。仅在按下PRESET/PGM PRESET按钮时才能将摄像机移动到起始位置。

注: 如需启动本功能, 必须注册组合摄像机的起始位置。(参见组合摄像机的使用说明书。)

1. 选择系统装置、监视器及所需的摄像机。(参见第41页系统装置选择、第42页监视器选择及第42页摄像机选择。)
2. 按下PRESET/PGM PRESET按钮。摄像机将移动到所注册的起始位置, 而当前监视器上将显示起始位置图像。

注: 按下按钮0随后按下PRESET/PGM PRESET按钮, 还可以将摄像机移动到起始位置。

■ 摄像机功能控制

通过用本系统控制器输入功能号码, 可以调出组合摄像机的摄像机功能。关于摄像机号码与功能之间的关联, 可参见组合摄像机的使用说明书。

1. 选择所需的组合摄像机。(参见第42页摄像机选择。)
2. 按下数字按钮以输入一个摄像机功能号码。所输入的号码将显示在液晶显示器上。

Mon01	Cam001	_____	3
F1	F2	F3	F4

3. 按下CAM FUNC/SYS FUNC按钮。
启动相关的摄像机功能。

注: 如把摄像机功能分配给操纵杆功能按钮(A、B及顶部按钮), 可以按下这些按钮来调出摄像机功能。详情参见第57页菜单功能说明。

■ 摄像机位置控制

摄像机位置是摄像机号码与预置位置号码的统一。预置位置编号。系统最多可以注册1000个摄像机位置，只能通过输入摄像机位置编号将摄像机移动到所需要的预置位置。

注：如需启动本功能，必须注册预置位置及摄像机位置。（参见第51页，注册预置位置时，及第76页，摄像机位置注册或清除。）

1. 选择系统装置及监视器。（参见第41页系统装置选择及第42页。）
2. 按下数字按钮输入一个摄像机位置号码。所输入的数字将显示在液晶显示器上。

Mon01	Cam001	___	11
F1	F2	F3	F4

3. 按下CAM POSI按钮。
将选择所注册的摄像机及预置位置，且当前监视器上将显示摄像机位置图像。

Mon01	C-P011	HD316	
F1	F2	F3	F4

■ 摄像机选择调出

每次选择摄像机或摄像机位置时，本系统控制器可记忆多达10步摄像机选择。可以按照顺序或反序调出这些操作。在下列步骤中，可以回溯先前所显示的摄像机图像。

注：在电源切断或系统装置选择之后，将清除所记忆的摄像机操作。

在下列例子中，已选择摄像机1 → 3 → 128。

1. 按住HISTORY按钮的同时按下一按钮。当前监视器上将显示先前所选的摄像机图像。（摄像机128 → 3）

注：如需一个一个地调出更早时所选的摄像机图像，应在按住HISTORY按钮的同时反复按下一按钮。（可以调出多达10个摄像机图像。）

Mon02	Cam128	HD316	
F1	F2	F3	F4



Mon02	Cam003	HD316	
F1	F2	F3	F4



Mon02	Cam001	HD316	
F1	F2	F3	F4

2. 如需回到较晚时所选的摄像机图像，应在按住HISTORY按钮的同时反复按下+按钮。监视器上将显示较晚时所选的摄像机图像。（摄像机1 → 3 → 128）

Mon02	Cam001	HD316	
F1	F2	F3	F4



Mon02	Cam003	HD316	
F1	F2	F3	F4



Mon02	Cam128	HD316	
F1	F2	F3	F4

注：如需一个一个地调出较晚时所选的摄像机图像，应在按住HISTORY按钮的同时反复按下+按钮。

■ 雨刷器控制

当所选的摄像机(外壳)配有雨刷器时，可以使用下列步骤。

1. 选择系统装置、监视器及所需的摄像机。（参见第41页系统装置选择、第42页监视器选择及第42页摄像机选择。）
2. 按住WIPER按钮。
按下本按钮时将启动雨刷器。

■ 除霜器控制

当所选的摄像机(外壳)配有除霜器时, 可以使用下列步骤。

1. 选择系统装置、监视器及所需的摄像机。(参见第41页系统装置选择、第42页监视器选择及第42页摄像机选择。)
2. 按下DEF ON/OFF按钮。
将启动除霜器。

注: 在指定时间之后, 除霜器将自动停止。
3. 按住SHIFT按钮的同时按下DEF ON/OFF按钮, 可以停止除霜器。

■ 辅助控制

可以控制一或二个辅助控制装置。当辅助控制装置(如WV-RC150接收器)与系统装置连接时, 可以使用下列步骤。

注: 操作步骤根据辅助控制装置的模式设置(=锁存器或瞬时模式)而不同。

● 操作步骤(锁存器模式)

1. 选择辅助控制装置所连接的系统装置、监视器及摄像机。(参见第41页系统装置选择、第42页监视器选择及第42页摄像机选择。)
2. 按下AUX 1 ON/OFF或AUX 2 ON/OFF按钮。
将启动由安装配线所连接的辅助控制装置。
3. 如需退出辅助控制, 在按住SHIFT按钮的同时按下AUX 1 ON/OFF或AUX 2 ON/OFF按钮。

● 操作步骤(瞬时模式)

1. 选择辅助控制装置所连接的系统装置、监视器及摄像机。(参见第41页系统装置选择、第42页监视器选择及第42页摄像机选择。)
2. 按住AUX 1 ON/OFF或AUX 2 ON/OFF按钮。
按下本按钮时将启动由安装配线所连接的辅助控制装置。

■ 其他功能

按下功能按钮(F1至F8)时可以控制下列功能。参见第65页, 菜单功能详情。

- 摄像机设置(第65页)
- 自动模式(第65页)
- 黑白模式(第65页)
- 巡视学习(第66页)
- 自动摇动设置与启动(第67页)
- 摄像机清除(第70页)
- 摄像机功能(第80页)
- 自动摇动(第81页)
- 摄像机序列(第81页)
- 摄像机排序(第82页)
- 巡视回放(第82页)
- 起始位置(第82页)
- 自动聚焦(第82页)
- 光圈复位(第83页)
- 摄像机+1(第83页)
- 摄像机-1(第83页)

报警控制

■ 报警模式时的系统控制器行为

当报警信号被输入摄像机或系统装置时，本系统控制器收到关于报警已经启动的通知。然后，ALARM指示灯闪烁。在报警模式中，“Alarm”标志将在液晶显示器上闪烁，而摄像机号码显示为“--”。

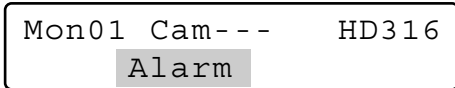

当报警被自动取消(=报警自动复位模式)后，“Alarm”标志从闪烁变为稳定点亮，而液晶显示器则回到正常状态。

■ 报警复位

可以取消报警模式(“Alarm”标志闪烁)或报警自动复位模式(ALARM指示灯点亮)。将复位所有系统装置的所有报警输入。

按下ALM RESET/ALM ALL RESET按钮。将取消所有系统装置的报警模式或报警自动复位模式，且ALARM指示灯熄灭。

注：

- 报警行为根据所连接的系统装置而不同。参见系统装置的使用说明书。
- 不能一个一个地取消各系统装置的报警模式或报警自动复位模式。

■ 报警中止

在下列步骤中，可以暂时停止所有系统装置的报警输入。

1. 按住SHIFT按钮的同时按下ALARM/ALM SUSPEND按钮。
报警输入将被中止，而ALM SUSPEND指示灯点亮。
2. 按住SHIFT按钮的同时再次按下ALARM/ALM SUSPEND按钮，可以取消报警中止模式。且ALM SUSPEND指示灯熄灭。

注：不能一个一个地中止各报警输入。将中止所有系统装置的报警输入。

■ 报警历史搜寻

如需回放所需的报警图像，可以显示所选系统装置的报警历史表。当所选系统可以显示报警历史表时，可以使用下列步骤。

注：WJ-HD300系列不支持报警历史搜寻。

● 如何显示报警历史表

1. 按下ALM RECALL按钮。
液晶显示器上出现“Alarm Recall”标志，而当前监视器上将显示报警历史表。

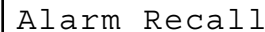
A rectangular LCD display showing the text "Alarm Recall" in the center.

2. 在观察当前监视器的同时进行操作。

注：操作细节随记录器而不同。参见第55页到第56页。

通常提供的控制

<主要装置>

顺时针旋转穿梭环：

- 移动到下一页。
- 移动光标。(对于WJ-HD500或WJ-HD200系列提供)

反时针旋转穿梭环：

- 移动到前一页。
- 移动光标。(对于WJ-HD500或WJ-HD200系列提供)

穿梭轮顺时针或逆时针：

- 移动光标。
- 改变所选的参数。(对于WJ-HD500或WJ-HD200系列提供)

+按钮：增加数值。

-按钮：减少数值。

数字按钮：输入数字参数。

CAM(SET)按钮：确定所选的参数。

MON(ESC)或EXIT按钮：关闭搜寻列表显示。

<操纵杆单元>

3D操纵杆向上移动(▲)：向上移动光标。

3D操纵杆向下移动(▼)：向下移动光标。

3D操纵杆向左移动(◀)：向左移动光标。

3D操纵杆向右移动(▶)：向右移动光标。

变焦轮控制器向右或向左：改变搜寻列表显示。

(例如，记录列表 ↔ 略图显示 ↔ 记录列表...)

顶部按钮：确定所选的参数。

注：根据记录器的类型，可以按下功能按钮(F1至F8)来启动搜寻功能。下面是WJ-HD500、WJ-HD300及WJ-HD100系列记录器的液晶显示器显示样式以及功能按钮的详情。

● 操作(WJ-HD500系列)

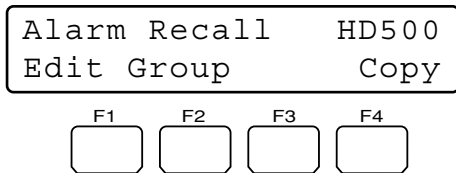

可用的按钮及功能

F1按钮：“Edit”

编辑记录列表上的搜寻编辑区域时请按下本按钮。

F2按钮：“Group”

旋转时可切换所选的组。

F4按钮：“Copy”

把所选的记录图像复制到一个外部记录装置(DVD或CD-R)上。

注：各功能详情参见记录器的使用说明书。

F1按钮使用示例

1. 在当前监视器上显示报警及紧急情况记录列表。(参见第54页如何显示报警历史表中的第1步。)

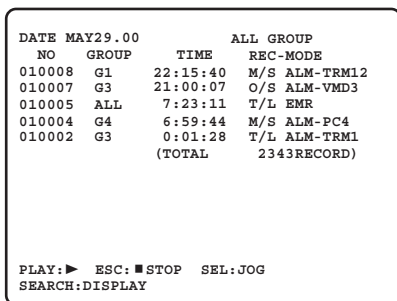

2. 按下F1按钮。
记录列表上出现搜寻编辑区域。

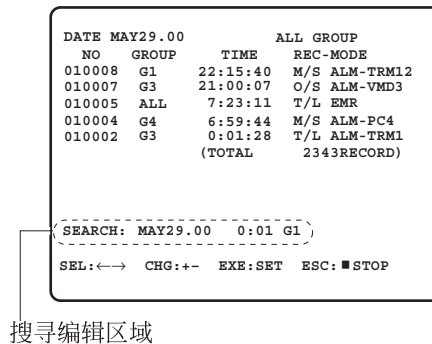

3. 进行下列步骤之一，将光标移到所需编辑的位置上。
 - 左右移动3D操纵杆控制器。
 - 顺时针或逆时针旋转穿梭环。
4. 进行下列步骤之一，以输入所需的日期及时间。
 - 顺时针或逆时针旋转穿梭轮。
 - 按下+或-按钮。
5. 重复第3步与第4步，以编辑搜寻编辑区域。

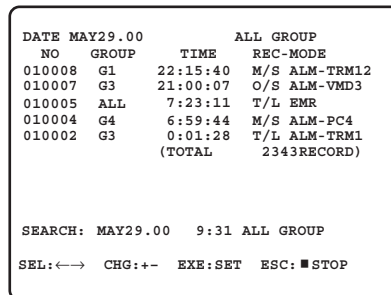

6. 编辑以后，按下CAM (SET)按钮。
记录列表中将显示有关的记录。
7. 如需关闭报警及紧急情况记录列表，按下ALM RECALL、EXIT或MON(ESC)按钮。

● 操作(WJ-HD200系列)

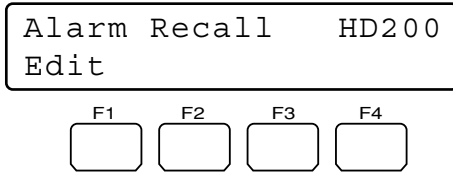

注：WJ-HD200 Ver.1.24更高版本或WJ-HD220支持报警历史搜寻。(参见记录器的使用说明书。)

可用的按钮及功能

F1按钮：编辑

编辑ALARM RECALL窗口上的搜寻编辑区域时请按下本按钮。

注：详情参见记录器的使用说明书。

F1按钮使用示例

1. 按下ALM RECALL按钮。当前监视器上将显示ALARM RECALL窗口。

ALARM RECALL YEAR03				
NO.	DATE	TIME	ALM	
2000	14JUN	20:30:00	T1	
1999	14JUN	15:30:12	T3	
1998	14JUN	12:15:04	T4	
1997	14JUN	12:15:02	V8	
1996	14JUN	10:07:05	V2	
1995	14JUN	10:07:04	T2	
1994	14JUN	10:06:55	T6	
1993	14JUN	09:58:32	V5	
(TOTAL 2000EVENTS)				
TO SEARCH PUSH T&D KEY				

2. 按下F1按钮。ALARM RECALL窗口上出现搜寻编辑区域。

ALARM RECALL YEAR03				
NO.	DATE	TIME	ALM	
2000	14JUN	20:30:00	T1	
1999	14JUN	15:30:12	T3	
1998	14JUN	12:15:04	T4	
1997	14JUN	12:15:02	V8	
1996	14JUN	10:07:05	V2	
1995	14JUN	10:07:04	T2	
1994	14JUN	10:06:55	T6	
1993	14JUN	09:58:32	V5	
(TOTAL 2000EVENTS)				
SEARCH 14.JUN03 12:00				

搜寻编辑区域

3. 进行下列步骤之一，将光标移到所需编辑的位置上。
 - 左右移动3D操纵杆控制器。
 - 顺时针或逆时针旋转穿梭环。

4. 进行下列步骤之一，以输入所需的日期及时间。
 - 顺时针或逆时针旋转穿梭轮。
 - 按下+或-按钮。
5. 重复第3步与第4步，以编辑搜寻编辑区域。
6. 按下CAM (SET)按钮。所指定的回放图像显示在监视器上。
7. 如需关闭ALARM RECALL窗口，按下ALM RECALL、EXIT或MON(ESC)按钮。

● 操作(WJ-HD100系列)

Alarm Recall HD100

1. 按下ALM RECALL按钮。当前监视器上将显示ALARM RECALL窗口。

ALARM RECALL 1 OF 10				
NO	DATE	TIME	ALM	
99	JUN 9.00	00:00:00	*	T
98	JUN 1.00	02:34:56	*	T
97	JUN 1.00	01:10:01	*	V
96	MAY31.00	23:34:45	*	V
95	MAY30.00	02:00:20	*	T
94	MAY14.00	05:30:31	*	T
93	MAY 7.00	23:00:59	*	T
92	MAY 6.00	22:05:50	*	V
91	APR14.00	23:00:59	*	T
90	APR14.00	16:06:34	*	V

2. 进行下列步骤之一，将光标移到所需编辑的位置上。
 - 左右移动3D操纵杆控制器。
 - 顺时针或逆时针旋转穿梭轮。
3. 进行下列步骤之一，以输入所需的日期及时间。
 - 顺时针或逆时针旋转穿梭轮。
 - 按下+或-按钮。
4. 按下CAM (SET)按钮。所指定的回放图像显示在监视器上。
5. 如需关闭ALARM RECALL窗口，按下ALM RECALL、EXIT或MON(ESC)按钮。

注：

- 控制记录器时无需使用任何功能按钮。
- 所需回放的图像随记录器而不同。(参见记录器的使用说明书。)

菜单功能说明

可以把常用的菜单功能(系统功能及摄像机功能等)分配给系统控制器的F1至F8按钮。(=按钮功能)此外, 还可以把菜单功能分配给A、B按钮及3D操纵杆单元的顶部按钮。(=操纵杆按钮功能)仅需按下相关的按钮, 就可以调出所分配的按钮功能及操纵杆功能。

注: 详情请参见第63页, 把菜单功能分配给功能按钮时, 或第63页, 把菜单功能分配给操纵杆功能按钮时。

■ 菜单流程

在正常操作过程中按下MENU按钮时, 液晶显示器上显示菜单功能。菜单功能根据功能类型(摄像机功能、记录器功能、及系统功能等)分类。

(参见第58页, 「菜单功能类别」。)

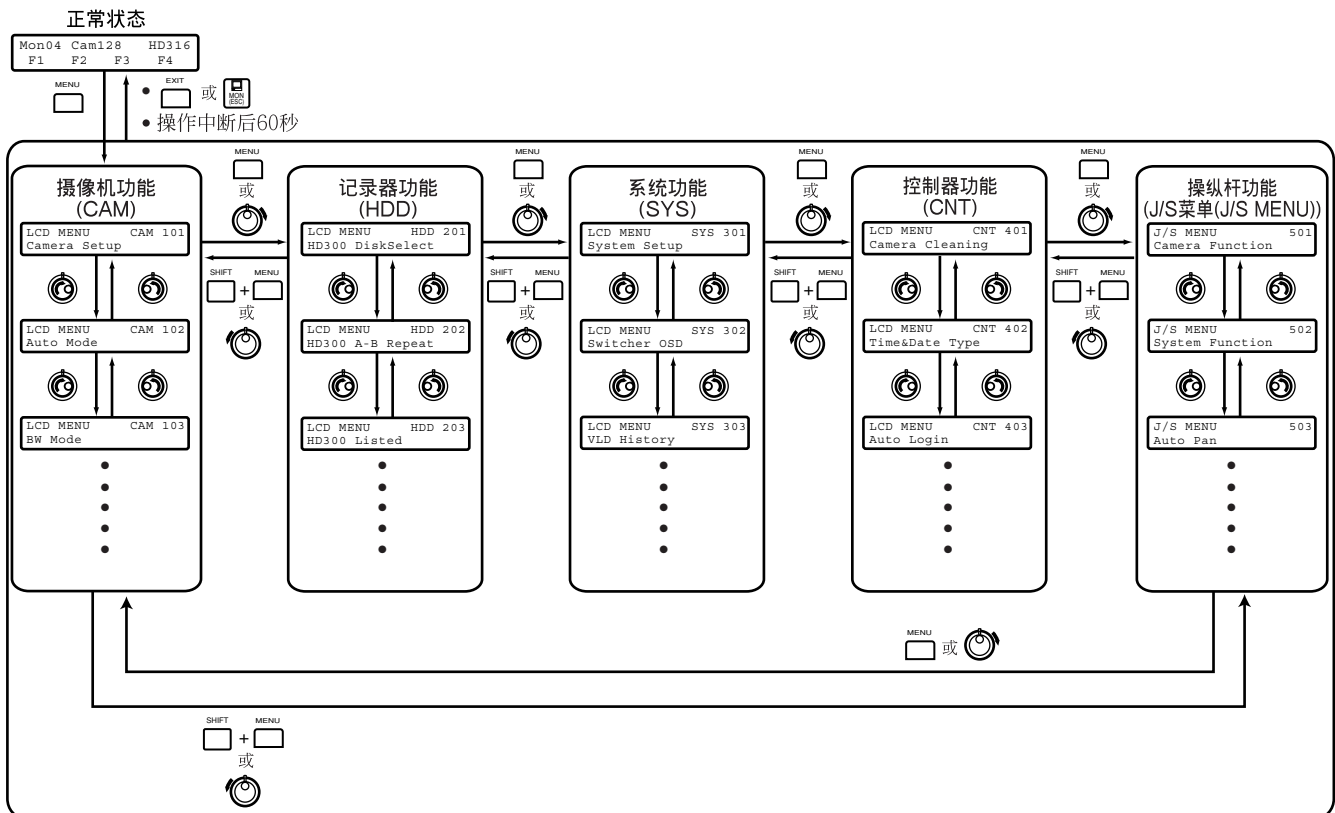

■ 菜单功能类别

菜单功能分为下列类别。选择所需分配或操作的功能。

● 摄像机功能(CAM)

“Camera Setup”

```
LCD MENU      CAM 101
Camera Setup
```

- 本功能显示或关闭系统设置中的摄像机设置菜单。
- 更改摄像机设置。

“Auto Mode”

```
LCD MENU      CAM 102
Auto Mode
```

选择并启动摄像机的一种自动模式功能：序列，排序，自动摇动及巡视。

“BW Mode”

```
LCD MENU      CAM 103
BW Mode
```

选择并启动一种彩色模式：手动开(MANUAL ON)、手动关(MANUAL OFF)、自动1(AUTO 1)及自动2(AUTO 2)。

注：黑白模式的详情可参见摄像机的使用说明书。

“Patrol Learn”

```
LCD MENU      CAM 104
Patrol Learn
```

进行摄像机的巡视学习设置。

“Auto Pan Setup”

```
LCD MENU      CAM 105
Auto Pan Setup
```

进行摄像机的自动摇动设置。

注：自动摇动功能的详情可参见摄像机的使用说明书。

● 记录器功能(HDD)

“HD300 DiskSelect”
(仅限WJ-HD300系列)

```
LCD MENU      HDD 201
HD300 DiskSelect
```

选择由WJ-HD300系列回放的内置硬盘或外部记录装置。

“HD300 A-B Repeat”
(仅限WJ-HD300系列)

```
LCD MENU      HDD 202
HD300 A-B Repeat
```

- 设置WJ-HD300系列A-B反复回放的开始点与结束点。
- 取消WJ-HD300系列A-B反复回放。

“HD300 Listed” (仅限WJ-HD300系列)

```
LCD MENU      HDD 203
HD300 Listed
```

取消、恢复或暂时取消WJ-HD300系列的搜寻过滤器。

“HD500 V-Multi” (仅限WJ-HD500系列)

```
LCD MENU      HDD 204
HD500 V-Multi
```

选择在显示实况图像的多画面监视器的左上部分所显示的回放画面。

● 系统功能(SYS)

“System Setup”

```
LCD MENU      SYS 301
System Setup
```

打开系统装置的设置菜单并更改设置。

“Switcher OSD” (仅限WJ-SX150系列)

```
LCD MENU      SYS 302
Switcher OSD
```

显示或者隐藏在与矩阵开关连接的监视器上的屏幕显示项目。

“VLD” (仅限WJ-SX150系列)

```
LCD MENU      SYS 303
VLD History
```

在与矩阵开关连接的监视器上显示VIDEO LOSS HISTORY表。

“Mux VTR/CAM” (如系统使用视频复用器WJ-FS416或复用器电路板WJ-SXB151, 则可以使用)

```
LCD MENU      SYS 304
Mux VTR/CAM
```

可以在当前监视器上启动VTR回放或摄像机画面显示。

“Mux Still” (如系统使用视频复用器WJ-FS416或复用器电路板WJ-SXB151, 则可以使用)

```
LCD MENU      SYS 305
Mux Still
```

可以启动多画面监视器显示的静止或运动模式。

● 控制器

“Camera Cleaning”

```
LCD MENU      CNT 401
Camera Cleaning
```

选择进行摄像机清除的第一个及最后一个摄像机频道。

“Time & Date Type”

```
LCD MENU      CNT 402
Time&Date Type
```

设置时间与日期输入表的时间与日期显示样式。

“Auto Login/out”

```
LCD MENU      CNT 403
Auto Login/out
```

设置可以自动登录系统的操作员。

“Operator Setup”

```
LCD MENU      CNT 404
Operator Setup
```

- 注册新的操作员。
- 更改已注册操作员的参数。

“Function Level”

```
LCD MENU      CNT 405
Function Level
```

更改操作员的功能级别。

“Camera Level”

```
LCD MENU      CNT 406
Camera Level
```

更改操作员的摄像机控制级别。

“Cam Posi Map”

```
LCD MENU      CNT 407
Cam Posi Map
```

注册摄像机位置(摄像机号码与预置位置号码的关联)。

“Cam-Unit Map”

LCD MENU	CNT 408
Cam-Unit Map	

注册摄像机-装置图(摄像机号码与装置号码的关联)。

“HDD-Unit Map”

LCD MENU	CNT 409
HDD-Unit Map	

注册硬盘-装置图(记录器号码与装置号码的关联)。

“LCD Title”

LCD MENU	CNT 410
LCD Title	

编辑F1至F8的功能名称, 后者显示在液晶显示器上。

● 操纵杆按钮功能(J/S MENU)

“Camera Function”

J/S MENU	501
Camera Function	

启动一种摄像机功能。

“System Function”

J/S MENU	502
System Function	

启动一种系统功能。

“Auto Pan”

J/S MENU	503
Auto Pan	

启动所选摄像机的自动摇动功能。

“Camera Sequence”

J/S MENU	504
Camera Sequence	

启动所选摄像机的摄像机序列功能。

“Camera Sort”

J/S MENU	505
Camera Sort	

启动所选摄像机的摄像机排序功能。

“Patrol Play”

J/S MENU	506
Patrol Play	

启动所选摄像机的巡视功能。

“Home Position”

J/S MENU	507
Home Position	

所选摄像机移到起始位置。

“Auto Focus”

J/S MENU	508
Auto Focus	

启动所选摄像机的“Auto Focus”功能。

“Iris Reset”

J/S MENU	509
Iris Reset	

所选摄像机的镜头光圈将自动复位为出厂默认值。

“Camera +1”

J/S MENU	510
Camera +1	

显示具有较高频道号码的摄像机图像。

“Camera -1”

J/S MENU	511
Camera -1	

显示具有较低频道号码的摄像机图像。

“HD300 A-B Repeat” (仅限WJ-HD300系列)

J/S MENU	512
HD300 A-B Repeat	

- 设置WJ-HD300系列A-B反复回放的开始点与结束点。
- 取消WJ-HD300系列A-B反复回放。

“HD500 Copy” (仅限WJ-HD500系列)

J/S MENU	513
HD500 Copy	

所记录的图像将从记录器的内置硬盘复制到外部记录装置上。

“HD200 Alm Search” (仅限WJ-HD200系列)

J/S MENU	514
HD200 Alm Search	

启动记录器的报警搜寻功能。

多画面显示

J/S MENU	515
Multi 4-Seg	

J/S MENU	516
Multi 7-Seg	

J/S MENU	517
Multi 9-Seg	

J/S MENU	518
Multi 10-Seg	

J/S MENU	519
Multi 13-Seg	

J/S MENU	520
Multi 16-Seg	

与所选系统装置连接的监视器屏幕将被划分为多画面片段。

注：可用的多画面片段样式随系统装置而不同。参见系统装置的使用说明书。

■ 调出菜单功能时

可以如下调出菜单功能。

1. 选择需要调出功能的系统装置。(参见第41页「系统装置选择」、第41页「记录器选择」、第42页「监视器选择」、或第42页「摄像机选择」)

Mon01	Cam016	HD316
F1	F2	F3 F4

注：如您知道需要调出的功能，可以跳过第2及第3步。在这种情况下，输入一个功能号码，然后按下MENU按钮。随后进入第4步。

2. 按下MENU按钮。
液晶显示器上出现“Camera Setup”主菜单。

LCD MENU	CAM 101
Camera Setup	

3. 选择所需要的功能。
旋转穿梭环以选择一个类别(①)。然后旋转穿梭环以选择一个功能号码(②)。

LCD MENU	SYS 301
System Setup	

注：可选的功能参见第58至61页。

4. 按下ENTER或CAM (SET)按钮。
液晶显示器上出现所选功能的子菜单。

```
System Setup      301
  On   Off
```

5. 进行操作以启动所选的功能。
操作步骤根据各个功能而不同。(参见第65页到第85页。)
6. 按下EXIT或MON(ESC)按钮可以从子菜单中退出。液晶显示器显示回到主菜单。

```
LCD MENU      SYS 301
System Setup
```

7. 再次按下EXIT或MON(ESC)按钮可以从主菜单中退出。液晶显示器显示回到默认状态。

```
Mon01 Cam016   HD316
  F1   F2   F3   F4
```

■ 按钮功能及操纵杆按钮功能的出厂默认设置

下列功能已分配给功能(F1至F8)按钮及操纵杆功能(A、B及顶部)按钮。

注：改变初始设置值参见第63页把菜单功能分配给功能按钮时部分或者第63页把菜单功能分配给操纵杆功能按钮时部分。

F1: “Camera Setup”

```
Camera Setup      F1
  On   Off   Rst A.Rst
```

F2: “Auto Mode”

```
Auto Mode      F2
  Seq Sort Pan Patrol
```

F3: “BW Mode”

```
BW Mode      F3
  On Off Auto1 Auto2
```

F4: “Patrol Learn”

```
Patrol Learn      F4
  Start Stop
```

F5 (SHIFT + F1): “System Setup”

```
System Setup      F5
  On   Off
```

F6 (SHIFT + F2): “HD300 A – B Repeat”

```
HD300 A-B Repeat F6
  Start End      Cancel
```

F7 (SHIFT + F3): “HD300 Listed”

```
HD300 Listed      F7
  On   Off
```

F8 (SHIFT + F4): “HD300 DiskSelect”

```
HD300 DiskSelect F8
  Nr-A Cp-A Cpy1 Cpy2
```

A: “Iris Reset”

```
Iris Reset      A
```

B: “Auto Focus”

```
Auto Focus      B
```

Top: “Auto Focus”

```
Auto Focus      J/S
```

■ 把菜单功能分配给功能按钮时

所有菜单功能都可以分配给功能(F1至F8)按钮。(各功能可参见第65至85页。)

1. 按下MENU按钮。
液晶显示器上出现“Camera Setup”主菜单。

```
LCD MENU      CAM 101
Camera Setup
```

2. 选择所需要的功能。
旋转穿梭环以选择一个所需的类别。

```
LCD MENU      SYS 301
System Setup
```

3. 旋转穿梭轮以选择一个功能名称。

```
LCD MENU      SYS 305
Mux Still
```

- 如您知道需要调出的功能，可以跳过第2步。在这种情况下，输入一个功能号码，然后按下ENTER按钮。
4. 按住希望分配功能的功能按钮两秒钟。功能将被分配给按钮，且信息出现并保持数秒钟。

```
Mux Still      305
Assign F2
```

注：

- 如需把菜单功能分配给F5至F8按钮，在按住SHIFT按钮的同时按下F1至F4按钮之一并保持两秒钟。
- 设置步骤根据各个功能而不同。(参见第65页到第85页。)

5. 按下EXIT或MON(ESC)按钮可以从菜单中退出。
液晶显示器显示回到默认状态。

■ 把菜单功能分配给操纵杆功能按钮时

操纵杆功能按钮可以分配给A、B、或3D操纵杆单元上的顶部按钮。(各功能可参见第80至85页。)

1. 进行『把菜单功能分配给功能按钮时』中的第1至3步。

注：不分配“Camera Function”或“System Function”时，跳过下一步。

2. 用数字按钮输入所需的摄像机或系统功能号码。所输入的号码将出现在液晶显示器上并停留几秒钟。

```
J/S MENU      _____1
Camera Function
```

注：

- 在插图中的例子里，按下摄像机功能号码1。
- 摄像机功能详情参见摄像机的使用说明书。
- 系统功能详情参见系统装置的使用说明书。

3. 按住A、B或顶部按钮2秒钟。
 - 菜单功能被分配给所按下的按钮。
 - 出现“Assign”信息并停留几秒钟，如插图所示。

```
Camera Function 501
Assign A Code= 1
```

注：在插图中的例子里，“Camera Function Code = 1”被分配给了A按钮。

4. 按下EXIT或MON(ESC)按钮可以从菜单中退出。
液晶显示器回到正常显示。

■ 调出按钮功能及操纵杆按钮功能时

可以如下调出所分配的按钮功能及操纵杆按钮功能。

1. 按下功能按钮(F1至F4/F5至F8)之一或操纵杆功能按钮(A、B、及顶部按钮)之一。液晶显示器上出现所调出功能的子菜单。

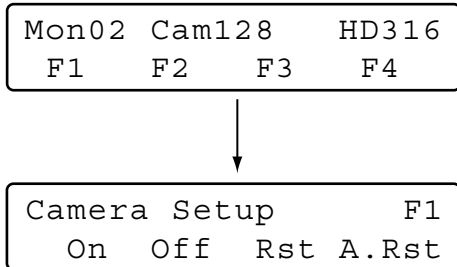

注：如需调出分配给F5至F8按钮的功能，在按住SHIFT按钮的同时按下功能按钮。

2. 进行操作以启动功能。
操作步骤根据各个功能而不同。(参见第65页到第85页。)

注：按下 EXIT或MON(ESC)按钮可以取消该功能。液晶显示器显示回到正常状态。

■ 检查按钮功能及操纵杆按钮功能时

可以检查已分配给功能(F1至F8)按钮及操纵杆功能(A、B及顶部)按钮的功能。

1. 按住SHIFT按钮的同时按下菜单MENU按钮。F1按钮功能将出现在液晶显示器上。

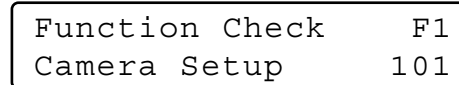

注：在插图的例子中，“Camera Setup”被分配给F1按钮。

2. 如需检查其他(操纵杆)按钮功能，旋转穿梭轮。按钮功能与操纵杆按钮功能将按照如下顺序出现在液晶显示器上。

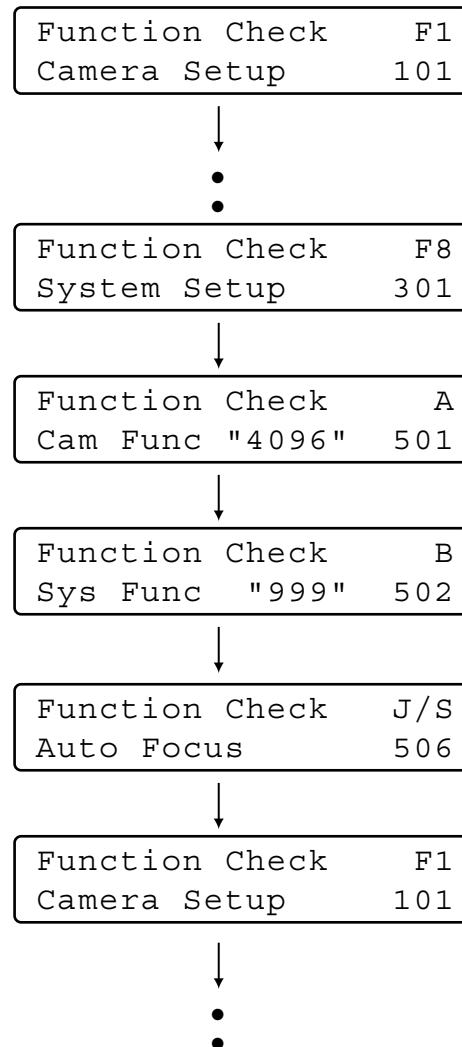

3. 按下 EXIT或MON(ESC)按钮，以结束检查该功能。
液晶显示器回到正常状态。

菜单功能详情

■ 摄像机功能

● 摄像机设置

可以在当前监视器上显示所选摄像机的设置菜单。

注：设置菜单的细节根据摄像机型号而不同。参见摄像机的使用说明书。

- 1 显示“Camera Setup”子菜单。(参见第61页「调出菜单功能时」中的第1至4步。)

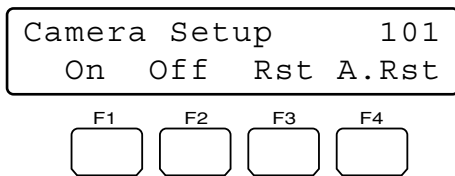

2. 按下F1按钮。
当前监视器上出现所选摄像机的设置菜单，而“▶”标记在“On”旁边亮起。

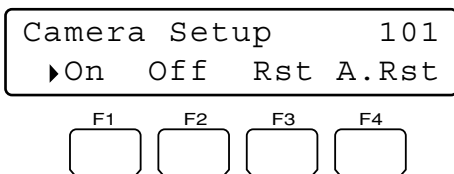

3. 在观察监视器设置菜单的同时进行摄像机设置。

可用的控制及功能

<主要装置>

穿梭轮顺时针或逆时针：改变所选的参数。

+按钮：增加数值。

-按钮：减少数值。

CAM(SET)按钮：确定所选参数，并移到子菜单。

MON(ESC)或EXIT按钮：回到上一级菜单。

F3按钮：

- 显示特殊菜单。
- 移动三维控制杆将光标移动到摄像机设置菜单的REFRESH处，然后按此按钮，可以恢复初始摄像机位置。

F4按钮：移动三维控制杆将光标移动到摄像机设置菜单的CAMERA RESET处，然后按此按钮，可以恢复摄像机的全部出厂初始设置。

<操纵杆单元>

3D操纵杆向上移动(▲)：向上移动光标。

3D操纵杆向下移动(▼)：向下移动光标。

3D操纵杆向左移动(◀)：

- 减小数值。
- 向左移动光标。

3D操纵杆向右移动(▶)：

- 增加数值。
- 向右移动光标。

3D操作杆 + SHIFT按钮：旋转/俯仰控制

顶部按钮：确定所选参数，并移到子菜单。

B按钮：自动聚焦

4. 按下F2按钮。
关闭所选摄像机的设置菜单，且“▶”标记熄灭。

● 自动模式

可以启动所选摄像机的自动模式(自动序列、自动排序、自动摇动、及摄像机巡视)。

注：自动模式的详情可参见摄像机的使用说明书。

1. 显示“Auto Mode”子菜单。(参见第61页「调出菜单功能时」中的第1至4步。)

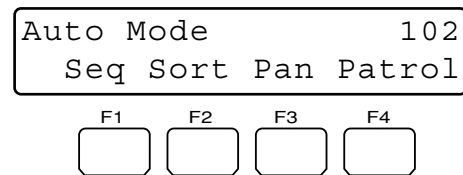

2. 按下F1至F4按钮之一以选择所需的功能。启动自动模式。

可用的按钮及功能

F1：序列

启动序列模式。

F2：排序

启动排序模式。

F3：摇动

启动自动摇动模式。

F4：巡视

启动巡视模式。

注：在摇动或俯仰所选摄像机时，移动3D操纵杆可以取消自动模式。

● 黑白模式

可以把摄像机图像的彩色模式从彩色变为黑白。启动本功能可以改善在监视昏暗区域时的摄像机灵敏度。

注：自动模式的详情可参见摄像机的使用说明书。

1. 显示“BW Mode”子菜单。(参见第61页「调出菜单功能时」中的第1至4步。)

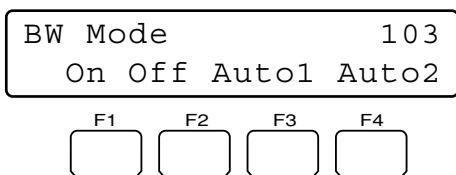

2. 按下F1至F4按钮之一。
启动黑白模式。

可用的按钮及功能

F1: 开

把摄像机图像从彩色变为黑白。

F2: 关

把摄像机图像从黑白变为彩色。

F3: 自动1

启动自动1模式。(如果画面较暗, 摄像机选择黑白模式; 如果画面足够明亮, 摄像机选择彩色模式。)

F4: 自动2

启动自动2模式。(摄像机探测光源类型以防止故障。本设置适用于在昏暗区域使用近红外光源时。)

注:

- 摄像机基于CCD图像接收元件所收到的信息而探测光源。如对象持续运动、或具有与背景相同的色彩, 则可能无法正确识别对象。启动自动2模式时, 确保光源的波长为800纳米或以上。
- 如所选摄像机的可用参数为ON(开)、OFF(关)及AUTO(自动), 可以按下F3按钮来启动AUTO(自动)。

恢复彩色模式时

按下F2按钮。恢复摄像机图像的彩色模式。

● 巡视学习

进行巡视学习设置。

注: 巡视学习的详情可参见摄像机的使用说明书。

1. 显示“Patrol Learn”子菜单。(参见第61页「调出菜单功能时」中的第1至4步。)

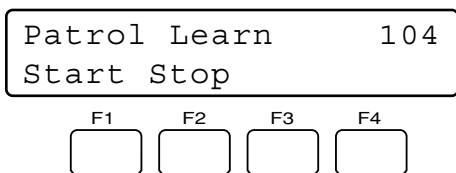

2. 按下F1按钮。
开始巡视学习设置。

3. 移动3D操纵杆或变焦轮控制器等, 以进行所需的摄像机操作。

下列控制可以用于巡视学习。

- 摇动/俯仰(3D操纵杆)
- 光圈控制(IRIS OPEN/CLOSE按钮)
- 聚焦控制(FOCUS FAR/NEAR按钮)
- 变焦控制(变焦轮控制器)
- 预置位置

注: 可用的巡视学习总时间随摄像机而不同。时间结束后, 巡视学习设置将自动停止。

4. 如需退出巡视学习设置, 按下F2按钮。

在巡视学习过程中启动预置位置

如需在巡视学习过程中把摄像机移到预置位置, 进行巡视学习第2步之后的操作。

1. 输入预置位置号码。

所输入的号码将显示在液晶显示器上。

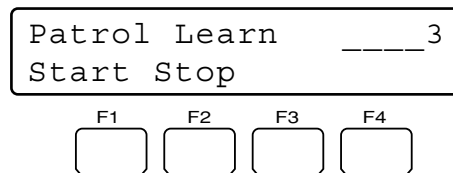

注: 按CLEAR按钮可以取消输入。

2. 按下PRESET/PGM PRESET按钮。

“Pre=nn”(nn是一个数字)在液晶显示器上闪烁, 且摄像机移到预置位置。

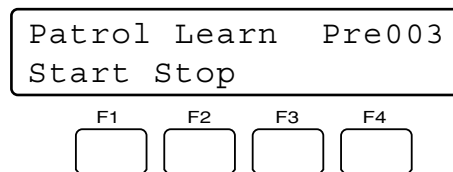

注: 在摄像机移到预置位置后, “Pre-nn”熄灭。

● 自动摇动设置与启动

设置并启动自动摇动功能。摄像机可以在您设置的开始点与结束点之间摇动。

设置自动摇动的开始点与结束点

1. 显示“Auto Pan”子菜单。(参见第61页「调出菜单功能时」中的第1至4步。)

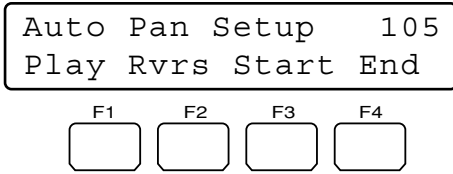

2. 移动3D操纵杆，可以把摄像机移到您希望开始自动摇动的一点处。
3. 按下F3按钮。
设置自动摇动的开始点。
4. 移动3D操纵杆，可以把摄像机移到您希望结束自动摇动的一点处。
5. 按下F4按钮。
设置自动摇动的结束点。

启动自动摇动

按下F1按钮。
将启动自动摇动，摄像机在设置点之间摇动。

注：

- 如果在自动旋转启动过程中按下F2键,则自动旋转会反向旋转。
- 在摇动或俯仰所选摄像机时，移动3D操纵杆可以取消自动摇动模式。

■ 记录器功能

● 磁盘选择(仅限WJ-HD300系列)

指定搜寻回放所用的磁盘。

1. 显示“HD300 DiskSelect”子菜单。(参见第61页「调出菜单功能时」中的第1至4步。)

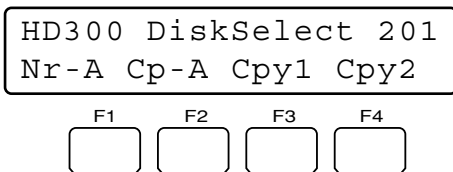

2. 按下F1至F4按钮之一。
选择所指定的磁盘。

可用的按钮及功能

F1: Nr-A

指定回放的正常或事件记录区域。

F2: Cp-A

指定回放的复制区域。

F3: Cpy1

为回放媒体指定连接到COPY 1的外部记录设备。(WJ-HD316A 和 WJ-HD309有此按钮。)

F4: Cpy2

为回放媒体指定连接到COPY 2的外部记录设备。(WJ-HD316A 和 WJ-HD309有此按钮。)

3. 指定磁盘时，当前监视器上出现搜寻列表显示，而液晶显示器上出现“Search Mode”菜单。然后，进行搜寻回放操作。(参见第45页搜寻回放。)

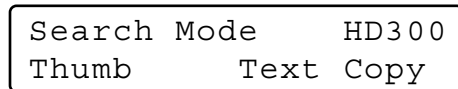

● A-B反复回放设置 (仅限WJ-HD300系列)

通过指定开始点(A)与结束点(B)，可以反复回放所记录的图像。

1. 显示“HD300 A_B Repeat”子菜单。(参见第61页「调出菜单功能时」中的第1至4步。)

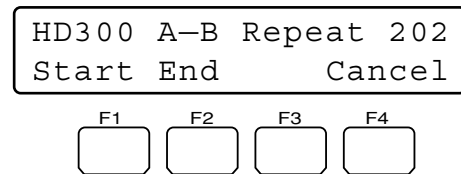

2. 回放过程中，在希望开始回放的点按下F1按钮。
这将设置回放开始点(A)。

注：按下F4按钮可以取消开始点。

3. 在希望结束回放的点按下F2按钮。这将设置回放结束点(B)，而在(A)与(B)之间进行反复回放。

注：如需退出回放，按下STOP按钮。

● 过滤开/关(仅限WJ-HD300系列)

在过滤回放过程中，暂时取消或恢复搜寻过滤器。

1. 显示“HD300 Listed”子菜单。(参见第61页「调出菜单功能时」中的第1至4步。)

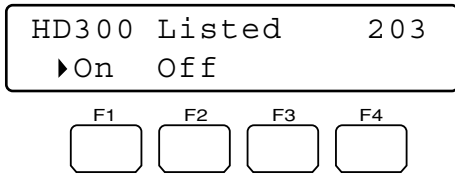

注：根据录像机状态，“▶”标志可能在“Off”旁边点亮。

2. 按下F2按钮。
取消搜寻过滤器，而“▶”标记在“Off”旁边亮起。

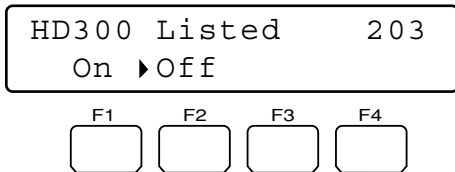

注：如需恢复搜寻过滤器，按下F1按钮。
恢复搜寻过滤器，而“▶”标记在“On”旁边亮起。

● 显示摄像机及回放图像 (仅限WJ-HD500系列)

当摄像机图像显示在多画面显示中时，可以在多画面片段之一上显示回放画面。(当监视器上的摄像机图像启动了定点模式时，不能显示回放画面。)

注：本功能详情参见记录器的使用说明书。

1. 显示“HD500 V-Multi”子菜单。(参见第61页「调出菜单功能时」中的第1至4步。)

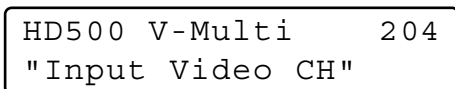

2. 输入希望显示的回放画面的摄像机频道号码。
所输入的号码将显示在液晶显示器上。

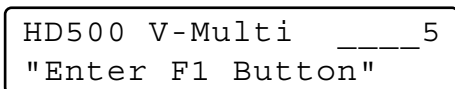

注：按下CLEAR按钮可以取消数字输入。

3. 按下F1按钮。

- 多画面监视器上将显示回放画面。
- 指定的摄像机频道将在液晶显示器上闪烁数秒钟，然后液晶显示器显示回到第1步。

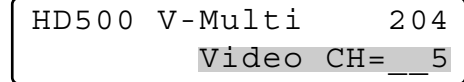

注：如需退出多画面监视器上的回放，按下STOP按钮。

■ 系统功能

● 系统设置

可以在当前监视器上显示所选系统装置的设置菜单。

注：设置菜单的细节根据系统装置而不同。参见系统装置的使用说明书。

1. 显示“System Setup”子菜单。(参见第61页「调出菜单功能时」中的第1至4步。)

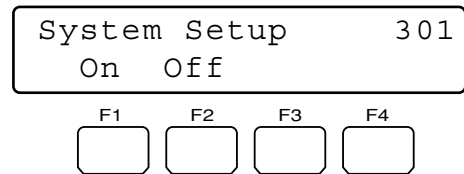

2. 按下F1按钮。
当前监视器上出现所选系统装置的设置菜单，而“▶”标记在“On”旁边亮起。

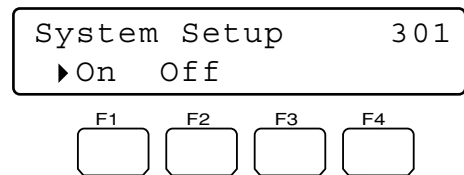

3. 在观察监视器设置菜单的同时进行摄像机设置。

可用的控制及功能

<主要装置>

穿梭环顺时针：移到下一页。

穿梭环逆时针：移到上一页。

穿梭轮顺时针或逆时针：改变所选的参数。

+按钮：增加数值。

-按钮：减少数值。

数字按钮：输入数字参数。

CLEAR按钮(仅限WJ-HD300系列)：清除密码等输入。

按钮0(仅限WJ-HD300系列): 如对于一个参数仅输入“0”, 该参数将被清除。
CAM(SET)按钮: 确定所选参数, 并移到子菜单。
MON(ESC)或EXIT按钮: 回到上一级菜单。
 <操纵杆单元>
3D操纵杆向上移动(▲): 向上移动光标。
3D操纵杆向下移动(▼): 向下移动光标。
3D操纵杆向左移动(◀): 向左移动光标。
3D操纵杆向右移动(▶): 向右移动光标。
变焦轮控制器向右: 移到下一页。
变焦轮控制器向左: 移到上一页。
顶部按钮: 确定所选参数, 并移到子菜单。

- 按下F2按钮。
关闭所选系统装置的设置菜单, 且“▶”标记在“Off”旁边亮起。

● 屏幕显示(OSD)控制

- 显示“Switcher OSD”子菜单。(参见第61页「调出菜单功能时」中的第1至4步。)

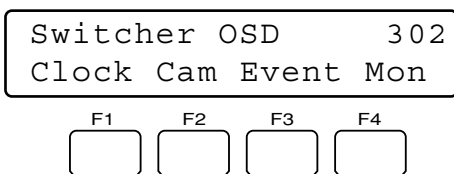

- 按F1到F4中的一个按钮。
下述屏幕显示项目之一将在启动的监视器上显示/消失。

可用的按钮和功能

- F1: 时钟**
显示/隐藏时间与日期。
- F2: 摄像机标题**
显示/隐藏摄像机标题。
- F3: 事件**
显示/隐藏事件。
- F4: 监视器状态**
显示/隐藏监视器状态。

● 视频丢失记录表

- 显示“VLD History”子菜单。(参见第61页调用菜单功能的步骤1到4。)

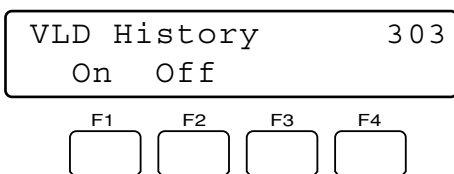

- 按F1按钮。
VIDEO LOSS HISTORY记录表在启动的监视器上显示。
- 按F2按钮可以关闭VIDEO LOSS HISTORY记录表。

● VTR/摄像机选择(WJ-FS416等: 仅可用于开关安装)

如复用器电路板安装在开关内部, 可以在当前监视器上启动VTR回放或摄像机画面显示。

- 显示“Mux VTR/CAM”子菜单。(参见第61页「调出菜单功能时」中的第1至4步。)

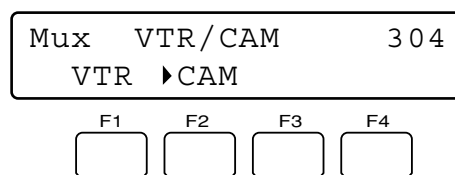

注: “▶”标记将在所启动的设置旁边亮起。

- 按下F1或F2按钮。
监视器显示将在回放画面与实况图像之间变换, 而“▶”标记在所启动的设置旁边亮起。

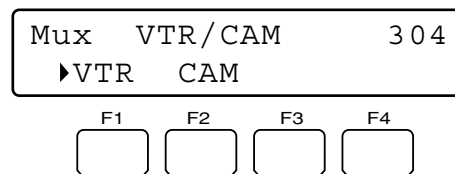

可用的按钮及功能

- F1: VTR**
启动VTR回放。
- F2: CAM**
启动摄像机画面显示。

注: 如复用器电路板未接收到任何视频输入信号, “▶”标记将在VTR旁边亮起。

● 静止模式(WJ-FS416等：仅可用于开关安装复用器电路板)

如复用器电路板安装在开关内部，可以把多画面监视器显示从运动模式变为静止模式。

1. 显示“Mux Still”子菜单。(参见第61页「调出菜单功能时」中的第1至4步。)

```
Mux Still          305
"Input Still CH"
```

2. 进行下列步骤之一，以选择希望改变为静止模式的摄像机频道。

- 按下+或-按钮。
- 用数字按钮输入摄像机号码。

所输入的号码将显示在液晶显示器上。

```
Mux Still          ____9
"Enter F1 Button"
```

注：

- 按下CLEAR按钮可以取消数字输入。
- 如需对所有摄像机频道或定点监视器显示启动静止模式，跳过本步骤或输入“0”。

```
Mux Still          ____0
"Enter F1 Button"
```

3. 按下F1按钮。

- 将启动所选摄像机频道的静止模式。
- 指定的摄像机频道将在液晶显示器上闪烁数秒钟，然后液晶显示器显示回到第1步。

```
Mux Still          305
Still CH= 9
```

```
Mux Still          305
Still CH=All
```

注：重新进行步骤1至3，可以将多画面监视器显示从静止模式恢复到运动模式。

■ 控制器功能

● 摄像机清除

1. 显示“Camera Cleaning”子菜单。(参见第61页「调出菜单功能时」中的第1至4步。)

```
Camera Cleaning    401
Start Cancel 001-999
F1 F2 F3 F4
```

2. 进行下列步骤之一，以选择首先清除的摄像机。

- 顺时针或逆时针旋转穿梭轮。
- 按下+或-按钮。
- 用数字按钮输入摄像机号码。

```
Camera Cleaning    401
Start Cancel 003-999
F1 F2 F3 F4
```

3. 顺时针旋转穿梭环或把3D操纵杆向右移动。光标将跳到下一个项目。

4. 进行下列步骤之一，以选择最后清除的摄像机。

- 顺时针或逆时针旋转穿梭轮。
- 按下+或-按钮。
- 用数字按钮输入摄像机号码。

```
Camera Cleaning    401
Start Cancel 003-064
F1 F2 F3 F4
```

注：如需使光标回到前一项目，逆时针旋转穿梭环或把3D操纵杆向左移动。

5. 按下F1按钮。

将从您设置的第一台摄像机到最后一台进行清除。在清除过程中，液晶显示器上显示当前的频道号码。

```
Camera Cleaning    401
Start Cancel Cam028
```

所有摄像机均开始清除后，液晶显示器上出现“End”。

```
Camera Cleaning 401
Start Cancel      End
```

注：

- 如需退出清除，按下F2按钮。
- 这可能需要几分钟，因为“End”会出现在液晶显示器上，直至摄像机清除结束。
- 如为最后一台摄像机所选择的频道低于第一台摄像机，液晶显示器上出现“Invalid”。

```
Invalid
```

在这种情况下，为最后一台摄像机选择较高的摄像机频道。

● 时间与日期搜寻显示样式

可以设置时间与日期搜寻的液晶显示器时钟显示样式。可以从10种样式中进行选择。

1. 显示“Time & Date Type”子菜单。（参见第61页「调出菜单功能时」中的第1至4步。）

```
Time&Date Type 402
Mmm/DD/YYYY HH:MM 12
```

2. 进行下列步骤之一，以选择所需的显示样式。
 - 顺时针或逆时针旋转穿梭轮。
 - 按下+或-按钮。

```
Time&Date Type 402
DD/MM/YYYY HH:MM 24
```

可以使用以下样式。

显示样式	显示示例
DD/MM/YYYY HH:MM 24	21/08/2001 22:55 24 ^{*2}
MM/DD/YYYY HH:MM 24	08/21/2001 22:55 24
DD/Mmm/YYYY HH:MM 24	21/Aug/2001 22:55 24
YYYY/MM/DD HH:MM 24	2001/08/21 22:55 24
Mmm/DD/YYYY HH:MM 24	Aug/21/2001 22:55 24
DD/MM/YYYY HH:MM 12	21/08/2001 10:55 12
MM/DD/YYYY HH:MM 12	08/21/2001 10:55 12
DD/Mmm/YYYY HH:MM 12	21/Aug/2001 10:55:00 12
YYYY/MM/DD HH:MM 12	2001/08/21 10:55 12
Mmm/DD/YYYY HH:MM 12	Aug/21/2001 10:55 12 ^{*1}

^{*1} 美国型号的出厂默认值。

^{*2} 欧洲型号的出厂默认值。

注：在本图中，“12”代表12小时显示，而“24”代表24小时显示。

3. 按下ENTER或CAM (SET)按钮。
液晶显示器上将出现“Set OK?”。

```
Time&Date Type 402
Type0          Set OK?
```

注：按下EXIT或MON(ESC)按钮可以取消设置。

4. 再次按下ENTER或CAM (SET)按钮。
将设置显示样式。
液晶显示器上出现“Memory”并停留数秒钟，之后液晶显示器显示回到第1步。

```
Time&Date Type 402
Type0          Memory
```

● 自动登录/退出设置

如启动了自动登录或自动退出，操作员可以自动地登录或退出系统。

注：不能把同一系统控制器的自动登录与自动退出同时设置为ON(开)。

1. 显示“Auto Login”子菜单。(参见第61页「调出菜单功能时」中的第1至4步。)

```
Auto Login/out    403
Cont No.1 Off
```

2. 进行下列步骤之一，选择系统控制器以启动自动登录或自动退出。
 - 顺时针或逆时针旋转穿梭轮。
 - 按下+或-按钮。

```
Auto Login/out    403
Cont No.6 Off
```

注：出厂默认值为“Cont No.1”。

3. 顺时针旋转穿梭环或把3D操纵杆向右移动。
4. 如需启动自动登录，进行下列各项以选择一名操作员(操作员1至16)。
 - 顺时针或逆时针旋转穿梭轮。
 - 按下+或-按钮。

```
Auto Login/out    403
Cont No.6 Operator06
```

如需启动自动退出，进行下列各项以选择到自动退出之前的持续时间(退出5至120)*。

* 数字代表分钟数。

- 顺时针或逆时针旋转穿梭轮。
- 按下+或-按钮。

```
Auto Login/out    403
Cont No.6 Logout 30
```

注：

- 可以如下更改参数。
操作员1 → 操作员2 ... → 操作员16 → 退出5
→ 退出10 ... → 退出120 → 操作员1 ...
- 如需使光标回到Cont No. n，逆时针旋转穿梭环或把3D操纵杆向左移动。
- 在再次登录系统后，将启动自动退出设置。

5. 按下ENTER或CAM (SET)按钮。
液晶显示器上将出现“Set OK?”。

```
Auto Login/out    403
Cont No.6 Set OK?
```

注：按下EXIT或MON(ESC)按钮可以取消设置。

6. 再次按下ENTER或CAM (SET)按钮。
将设置自动登录。
液晶显示器上出现“Memory”并停留数秒钟，之后液晶显示器显示回到第1步。

```
Auto Login/out    403
Cont No.6 Memory
```

停止自动登录或自动退出

1. 进行下列步骤之一，选择系统控制器以停止自动登录或自动退出。
 - 顺时针或逆时针旋转穿梭轮。
 - 按下+或-按钮。

```
Auto Login/out    403
Cont No.6 Operator06
```

```
Auto Login/out    403
Cont No.6 Logout 30
```

2. 按下CLEAR按钮。
液晶显示器上将出现“Clear OK?”。

```
Auto Login/out    403
Cont No.6 Clear OK?
```

注：按下EXIT或MON(ESC)按钮可以取消停止自动登录。

3. 按下ENTER或CAM (SET)按钮。
将停止自动登录或自动退出。
液晶显示器上出现“Erased”并停留数秒钟，之后液晶显示器显示回到第1步。

```
Auto Login/out    403
Cont No.6 Erased
```

● 操作员注册或更改

可以注册新的操作员或更改参数设置。可以在系统中注册多达16名操作员。

注：

- 出厂默认值可参见第38页「操作开始(登录)」。
- 如需回到前一步，按下EXIT或MON(ESC)按钮。

1. 显示“Operator Setup”子菜单。(参见第61页「调出菜单功能时」中的第1至4步。)

```
Operator Setup    404
Operator01
```

2. 进行下列步骤之一，以选择需要注册的操作员或更改设置。

- 顺时针或逆时针旋转穿梭轮。
- 按下+或-按钮。

```
Operator Setup    404
Operator02
```

注：注册新的操作员时，选择“No Assign”旁边所显示的操作员号码。

```
Operator Setup    404
Operator07 No Assign
```

3. 按下ENTER或CAM (SET)按钮。
液晶显示器上将出现“User ID”设置菜单。

```
Operator07        404
User ID=          1
```

4. 用数字按钮输入用户名。
用户名号码可用“1”至“99999”。

```
Operator07        404
User ID=          777
```

注：如输入的用户名有误，按下CLEAR按钮。

5. 按下ENTER或CAM (SET)按钮。
密码输入表将显示在液晶显示器上。

```
Operator07        404
Password=         12345
```

6. 用数字按钮输入密码。
密码可用“1”至“99999”。

```
Operator07        404
Password=         333
```

注：如输入的密码有误，按下CLEAR按钮。

7. 按下ENTER或CAM (SET)按钮。
液晶显示器上将出现“Function Level”设置菜单。

```
Operator07        404
Function Level    = 1
```

8. 进行下列步骤之一，以设置功能级别。

- 顺时针或逆时针旋转穿梭轮。
- 按下+或-按钮。

```
Operator07        404
Function Level    = 2
```

注：

- 功能级别的详情可参见第74页「功能级别设置」。
- 不能更改操作员1的功能级别。
如试图更改，液晶显示器上将出现“Level 1 Fixed”。

```
Operator01        404
Level1 Fixed
```

9. 按下ENTER或CAM (SET)按钮。
液晶显示器上将出现“Camera Level”设置菜单。

```
Operator07        404
Camera Level      = 1
```

10. 进行下列步骤之一，以设置摄像机级别。

- 顺时针或逆时针旋转穿梭轮。
- 按下+或-按钮。

```
Operator07        404
Camera Level      = 2
```

注：

- 摄像机级别的详情可参见第75页「摄像机级别设置」。

- 不能更改操作员1的摄像机级别。
如试图更改，液晶显示器上将出现“Level 1 Fixed”。

```
Operator01      404
  Level1 Fixed
```

- 按下ENTER或CAM (SET)按钮。
液晶显示器上将出现“Set OK?”。

```
Operator07      404
  Set OK?
```

- 再次按下ENTER或CAM (SET)按钮。
将注册新的操作员及设置。
液晶显示器上出现“Memory”并停留数秒钟，
之后液晶显示器显示回到第1步。

```
Operator07      404
  Memory
```

删除操作员

- 注：不能删除操作员1。
如试图删除，液晶显示器上将出现“Level 1 Fixed”。

```
Operator01      404
  Level1 Fixed
```

- 进行下列步骤之一，以选择需要删除的操作员。
 - 顺时针或逆时针旋转穿梭轮。
 - 按下+或→按钮。

```
Operator Setup   404
Operator07
```

注：如选择了未注册的操作员，将在操作员号码旁边显示“No Assign”。

```
Operator Setup   404
Operator15 No Assign
```

- 按下CLEAR按钮。
液晶显示器上将出现“Clear OK?”。

```
Operator Setup   404
Operator07 Clear OK?
```

注：按下EXIT或MON(ESC)按钮可以取消删除操作员。

- 按下ENTER或CAM (SET)按钮。
 - 将删除操作员。
 - 液晶显示器上出现“Erased”并停留数秒钟，
之后液晶显示器显示回到第1步。

```
Operator Setup   404
Operator07 Erased
```

注：在删除操作员后，操作员号码旁边显示“No Assign”。

```
Operator Setup   404
Operator07 No Assign
```

● 功能级别设置

可以更改主要装置及3D操纵杆单元各个按钮(数字按钮除外)的功能级别。功能级别的范围在表1(最高级别)与表3(最低级别)之间。

注：表1中的所有功能均固定为E(启用)。

- 显示“Function Level”子菜单。(参见第61页「调出菜单功能时」中的第1至4步。)

```
Function Level   405
Table No.       =1
```

- 进行下列步骤之一，以选择所需的表格(=功能级别)。
 - 顺时针或逆时针旋转穿梭轮。
 - 按下+或-按钮。
 - 用数字按钮输入表格号码。

```
Function Level   405
Table No.       =2
```

- 按下CAM (SET)按钮。
液晶显示器上出现所选表格的设置菜单。

```
Function Table2  405
01 MENU         =E
```

- 进行下列步骤之一，以选择所需的功能。
 - 顺时针或逆时针旋转穿梭轮。
 - 按下+或-按钮。
 - 用数字按钮输入功能号码。

功能设置将显示在液晶显示器上。

```
Function Table2  405
08 IRIS OPEN/CLOSE=E
```

下图说明可以更改的功能设置及其出厂默认值。

功能	表2	表3
01 菜单(MENU)	D	D
02 F1 - F4	E	E
03 F5 V F8	E	E
04 A B	E	E
05 TOP SW	E	E
06 操纵杆(JOYSTICK)	E	E
07 近/远聚焦(FOCUS NEAR/FAR)	E	E
08 光圈打开/关闭(IRIS OPEN/CLOSE)	E	D
09 CAM/SET	E	E
10 监视器/退出(MON(ESC))	E	E
11 装置(UNIT)	E	E
12 记录器(RECORDER)	E	E
13 摄像机位置(CAM POSI)	E	E
14 预置(PRESET)	E	E
15 程序预置(PGM PRESET)	D	D
16 历史(HISTORY)	E	E
17 -/+	E	E
18 穿梭轮(JOG DIAL)	E	E
19 穿梭环(SHUTTLE RING)	E	E
20 穿梭保持(SHUTTLE HOLD)	E	E
21 回放/暂停(PLAY/PAUSE)	E	E
22 停止(STOP)	E	E
23 REC	E	D
24 报警中止(ALM SUSPEND)	E	D
25 报警复位(ALM RESET)	E	E
26 屏幕显示(OSD)	E	E
27 报警调出(ALM RECALL)	E	E
28 序列暂停(SEQ PAUSE)	E	E
29 序列(SEQUENCE)	E	E
30 多画面(MULTI SCREEN)	E	E
31 电子变焦(EL-ZOOM)	E	E
32 辅助1开/关(AUX1 ON/OFF)	E	E
33 辅助2开/关(AUX2 ON/OFF)	E	E
34 除霜器打开/关闭(DEF ON/OFF)	E	E
35 雨刷器打开(WIPER ON)	E	E
36 系统功能(SYS FUNC)	D	D
37 摄像机功能(CAM FUNC)	D	D
38 到最后一个(GO TO LAST)	E	E
39 标记(MARK)	E	E
40 搜寻(SEARCH)	E	E
41 时间与日期搜寻(T&D SEARCH)	E	E

E=启用, D=停用

5. 顺时针旋转穿梭环或把3D操纵杆向右移动。光标将跳到下一个项目。

```
Function Table2  405
08 IRIS OPEN/CLOSE=E
```

注：如需回到第4步，逆时针旋转穿梭环或把3D操纵杆向左移动。

6. 进行下列步骤之一，以选择E或D。
 - 顺时针或逆时针旋转穿梭轮。
 - 按下+或-按钮。

```
Function Table2  405
08 IRIS OPEN/CLOSE=D
```

注：如需更改其他功能的设置，重复第4至6步。

7. 按下ENTER或CAM (SET)按钮。液晶显示器上将出现“Set OK?”。

```
Function Table2  405
Set OK?
```

注：按下EXIT或MON(ESC)按钮可以取消设置。液晶显示器显示回到第6步。

8. 再次按下ENTER或CAM (SET)按钮。

```
Function Table2  405
Memory
```

将设置所选表格的功能级别。液晶显示器上出现“Memory”并停留数秒钟，之后液晶显示器显示回到第1步。

● 摄像机级别设置

可以更改各操作员的摄像机级别。摄像机级别的范围在表1(最高级别)与表3(最低级别)之间。

注：

- 对于所有摄像机，表1均固定为E(启用)。
- 作为出厂默认值，表2及表3对于所有摄像机均设置为E。

1. 显示“Camera Level”子菜单。(参见第61页「调出菜单功能时」中的第1至4步。)

```
Camera Level      406
Table No.         =1
```

2. 进行下列步骤之一，以选择所需的表格(=摄像机级别)。
 - 顺时针或逆时针旋转穿梭轮。
 - 按下+或-按钮。

- 用数字按钮输入功能号码。

Camera Level	406
Table No.	=3

- 按下CAM (SET)按钮。
液晶显示器上出现所选表格的设置菜单。

Camera Table3	406
Cam001	=E

- 进行下列步骤之一，以选择所需的摄像机频道。
 - 顺时针或逆时针旋转穿梭轮。
 - 按下+或-按钮。
 - 用数字按钮输入摄像机号码。

Camera Table3	406
Cam064	=E

注：可以在1至999之间选择摄像机频道。

- 顺时针旋转穿梭环或把3D操纵杆向右移动。光标将跳到下一个项目。

Camera Table3	406
Cam064	=E

注：如需回到第4步，逆时针旋转穿梭环或把3D操纵杆向左移动。

- 进行下列步骤之一，以选择E(=启用)或D(=停用)。
 - 顺时针或逆时针旋转穿梭轮。
 - 按下+或-按钮。

Camera Table3	406
Cam064	=D

E(=启用)：操作员能够在监视器上显示摄像机图像并控制摇动/俯仰。(观察与控制(VIEW&CONTROL))

D(=停用)：操作员能够在监视器上显示摄像机图像，但不能控制摇动/俯仰。(仅限观察(VIEW ONLY))

注：如需更改其他摄像机的设置，重复第4至6步。

- 按下ENTER或CAM (SET)按钮。
液晶显示器上将出现“Set OK?”。

Camera Table3	406
Set OK?	

注：按下EXIT或MON(ESC)按钮可以取消设置。
液晶显示器显示回到第6步。

- 再次按下ENTER或CAM (SET)按钮。
将设置所选表格的摄像机级别。
液晶显示器上出现“Memory”并停留数秒钟，之后液晶显示器显示回到第1步。

Camera Table3	406
Memory	

● 摄像机位置注册或清除

本系统控制器可以记忆摄像机位置号码，后者是摄像机号码与预置位置号码的组合。通过输入一个摄像机位置号码，可以同时选择所需的摄像机及预置位置。可以注册多达1 000个摄像机位置号码。

- 显示“Cam Posi Map”子菜单。(参见第61页「调出菜单功能时」中的第1至4步。)

Cam Posi Map	407
Cam-P001	C001 Pre001

- 进行下列步骤之一，以选择需要注册的摄像机位置号码。
 - 顺时针或逆时针旋转穿梭轮。
 - 按下+或-按钮。
 - 用数字按钮输入摄像机位置号码。

Cam Posi Map	407
Cam-P016	C001 Pre016

注：

- 如需注册新的位置号码，按下数字按钮。
- 可以在0至999之间选择摄像机位置号码。

- 顺时针旋转穿梭环或把3D操纵杆向右移动。光标将跳到下一个项目。

注：如需回到第2步，逆时针旋转穿梭环或把3D操纵杆向左移动。

4. 进行下列步骤之一，以选择所需的摄像机频道。

- 顺时针或逆时针旋转穿梭轮。
- 按下+或-按钮。
- 用数字按钮输入摄像机号码。

```
Cam Posi Map      407
Cam-P016 C005 Pre016
```

注：可以在1至999之间选择摄像机频道。

5. 顺时针旋转穿梭环或把3D操纵杆向右移动。光标将跳到下一个项目。

注：如需回到第4步，逆时针旋转穿梭环或把3D操纵杆向左移动。

6. 进行下列步骤之一，以选择所需的预置位置号码。

- 顺时针或逆时针旋转穿梭轮。
- 按下+或-按钮。

```
Cam Posi Map      407
Cam-P016 C005 Pre032
```

注：可以在1至256之间选择预置位置号码。

7. 按下ENTER或CAM (SET)按钮。
液晶显示器上将出现“Set OK?”。

```
Cam Posi Map      407
Cam-P016 Set OK?
```

注：按下EXIT或MON(ESC)按钮可以取消设置。
液晶显示器显示回到第6步。

8. 再次按下ENTER或CAM (SET)按钮。
将设置所选摄像机位置的指定摄像机频道及预置位置号码。
液晶显示器上出现“Memory”并停留数秒钟，之后液晶显示器显示回到第1步。

```
Cam Posi Map      407
Cam-P016 Memory
```

删除摄像机位置

1. 进行下列步骤之一，以选择需要删除的摄像机位置。

- 顺时针或逆时针旋转穿梭轮。
- 按下+或-按钮。

```
Cam Posi Map      407
Cam-P016 C005 Pre032
```

2. 按下CLEAR按钮。

液晶显示器上将出现“Clear OK?”。

```
Cam Posi Map      407
Cam-P016 Clear OK?
```

注：按下EXIT或MON(ESC)按钮可以取消删除摄像机位置。

3. 按下ENTER或CAM (SET)按钮。

将删除摄像机位置。

液晶显示器上出现“Erased”并停留数秒钟，之后液晶显示器显示回到第1步。

```
Cam Posi Map      407
Cam-P016 Erased
```

● 将摄像机号码与装置号码相关联

可以注册摄像机-装置图(摄像机号码与装置号码的关联)。可注册多达999个摄像机装置图。即使摄像机与当前并未选择的系统装置连接，仍可仅仅通过输入摄像机频道来选择摄像机。

注：如在第2步中选择了“Enable”，可以仅仅选择与装置号码相关联的摄像机号码。

1. 显示“Cam-Unit Map”子菜单。(参见第61页「调出菜单功能时」中的第1至4步。)

```
Cam-Unit Map      408
Disable ▶Enable
```

注：如需停用摄像机-装置图，可通过逆时针旋转穿梭环或向左移动3D操纵杆来在“Disable”旁边显示“▶”标记。

```
Cam-Unit Map      408
▶Disable Enable
```

- 按下ENTER或CAM (SET)按钮。
摄像机-装置设置将显示在液晶显示器上。

```
Cam-Unit Map      408
Cam001           Unit01
```

- 进行下列步骤之一，以选择所需的摄像机频道。
 - 顺时针或逆时针旋转穿梭轮。
 - 按下+或-按钮。
 - 用数字按钮输入摄像机号码。

```
Cam-Unit Map      408
Cam016           Unit01
```

注：

- 如需注册新的位置号码，按下数字按钮。
- 可以在1至999之间选择摄像机频道。
- 下面为出厂默认设置。

摄像机-装置图的默认设置

摄像机	装置
001至016	01
017至032	02
033至048	03
049至064	04
065至256	--

- 顺时针旋转穿梭环或把3D操纵杆向右移动。光标将跳到下一个项目。

注：如需回到第3步，逆时针旋转穿梭环或把3D操纵杆向左移动。

- 进行下列步骤之一，以选择所需的装置号码。
 - 顺时针或逆时针旋转穿梭轮。
 - 按下+或-按钮。

```
Cam-Unit Map      408
Cam016           Unit02
```

注：可以在1至99之间选择装置号码。

- 按下ENTER或CAM (SET)按钮。
液晶显示器上将出现“Set OK?”。

```
Cam-Unit Map      408
Cam016           Set OK?
```

注：按下EXIT或MON(ESC)按钮可以取消设置。
液晶显示器显示回到第6步。

- 再次按下ENTER或CAM (SET)按钮。
设置所选摄像机装置图的指定摄像机频道及装置号码。
液晶显示器上出现“Memory”并停留数秒钟，之后液晶显示器显示回到第1步。

```
Cam-Unit Map      408
Cam016           Memory
```

删除摄像机-装置图

- 进行第77页将摄像机号码与装置号码相关联部分的步骤1至3。
- 按下CLEAR按钮。
液晶显示器上将出现“Clear OK?”。

```
Cam-Unit Map      408
Cam016           Clear OK?
```

注：按下EXIT或MON(ESC)按钮可以取消删除设置。

- 按下ENTER或CAM (SET)按钮。
将删除摄像机装置图。
液晶显示器上出现“Erased”并停留数秒钟，之后液晶显示器显示回到第3步。

```
Cam-Unit Map      408
Cam016           Erased
```

注：在所有摄像机-装置图均被删除后，摄像机频道区域中出现“Cam000”。

● 将记录器号码与装置号码相关联

可以注册硬盘-装置图(记录器号码与装置号码的关联)。可注册多达16个硬盘-装置图。输入所需的记录器号码，以选择记录器。

注：作为出厂默认值，记录器号码已经与具有相同号码的装置号码相关联。(“HDD01”与“Unit01”，“HDD02”与“Unit02”...)

- 显示“HDD-Unit Map”子菜单。(参见第61页「调出菜单功能时」中的第1至4步。)

```
HDD-Unit Map      409
HDD01           Unit01
```

- 进行下列步骤之一，以选择所需的记录器号码。
 - 顺时针或逆时针旋转穿梭轮。
 - 按下+或-按钮。

```
HDD-Unit Map      409
HDD06             Unit06
```

注：可以在1至16之间选择记录器号码。

- 顺时针旋转穿梭环或把3D操纵杆向右移动。光标将跳到下一个项目。

注：如需回到第2步，逆时针旋转穿梭环或把3D操纵杆向左移动。

- 进行下列步骤之一，以选择所需的装置号码。
 - 顺时针或逆时针旋转穿梭轮。
 - 按下+或-按钮。

```
HDD-Unit Map      409
HDD06             Unit05
```

注：可以在1至99之间选择装置号码。

- 按下ENTER或CAM (SET)按钮。液晶显示器上将出现“Set OK?”。

```
HDD-Unit Map      409
HDD06             Set OK?
```

注：按下EXIT或MON(ESC)按钮可以取消设置。液晶显示器显示回到第4步。

- 再次按下ENTER或CAM (SET)按钮。设置所选硬盘-装置图的指定记录器频道及装置号码。液晶显示器上出现“Memory”并停留数秒钟，之后液晶显示器显示回到第1步。

```
HDD-Unit Map      409
HDD06             Memory
```

删除硬盘-装置图

- 进行第78页将记录器号码与装置号码相关联部分的步骤1和2。

- 按下CLEAR按钮。液晶显示器上将出现“Clear OK?”。

```
HDD-Unit Map      409
HDD06             Clear OK?
```

注：按下EXIT或MON(ESC)按钮可以取消删除设置。

- 按下ENTER或CAM (SET)按钮。将删除硬盘-装置图。液晶显示器上出现“Erased”并停留数秒钟，之后液晶显示器显示回到第1步。

```
HDD-Unit Map      409
HDD06             Erased
```

注：在所有硬盘-装置图均被删除后，摄像机频道区域中出现“HDD00”。液晶显示器上出现“HDD-Unit Map Check”菜单。

● 液晶显示器标题编辑

可以编辑液晶显示器上显示的按钮功能标题。如果设置与所注册的按钮功能有关的液晶显示器标题，则可以改善可控性。

- 显示“LCD Title”子菜单。(参见第61页「调出菜单功能时」中的第1至4步。)

```
LCD Title          410
F1 - F4           F5 - F8
```

- 旋转穿梭环或移动3D操纵杆，以选择所需的标题组(F1-F4或F5-F8)。
- 按下ENTER或CAM (SET)按钮。标题编辑表将显示在液晶显示器上。

```
LCD Title F1-F4    410
F1      F2      F3      F4
```

选择了“F1-F4”时。

```
LCD Title F5-F8    410
F5      F6      F7      F8
```

选择了“F5-F8”时。

4. 进行下列步骤之一，以选择所需的字符。

- 顺时针或逆时针旋转穿梭轮。
- 按下+或-按钮。

注：

- 移动光标时，旋转穿梭环(顺时针或逆时针)或移动3D操纵杆(向右或向左)。
- 按下CLEAR按钮可以删除字符。
- 如需显示下一个或前一个字符组，在按住SHIFT按钮的同时旋转穿梭轮。(例如，当光标指在“C”上时，可以在按住SHIFT按钮的同时顺时针旋转穿梭轮来显示“a”。)
- 下图说明可用的字符。

字符组	字符
空格	“ ” (空格)■
大写字母	ABCDEFGHIJKLMNOPQRSTUVWXYZ
小写字母	abcdefghijklmnopqrstuvwxyz
数字	0123456789
符号	!"#\$%&'()*+,-./:;<=>?[¥]^_{}→←@
其他	αβδεμσργ√∩∪∅£ñöþqθ∞ΩüΣπxy

5. 按下ENTER或CAM (SET)按钮。
液晶显示器上将出现“Set OK?”。

```
LCD Title F1-F4 410
Set OK?
```

注：按下EXIT或MON(ESC)按钮可以取消设置。
液晶显示器显示回到第4步。

6. 再次按下ENTER或CAM (SET)按钮。
将注册您已编辑的液晶显示器标题。
液晶显示器上出现“Memory”并停留数秒钟，
之后液晶显示器显示回到第1步。

```
LCD Title F1-F4 410
Memory
```

■ 操纵杆按钮功能

如果将一个操纵杆按钮功能注册在一个功能按钮或操纵杆功能按钮上，仅在按下该按钮时才可启动相关的功能。

● 摄像机功能

通过用本系统控制器输入功能号码，可以调出摄像机功能。

注：摄像机功能详情参见摄像机的使用说明书。

1. 显示“Camera Function”子菜单。(参见第61页「调出菜单功能时」中的第1至4步。)

```
Camera Function 501
"Input Code Number"
```

2. 按下数字按钮以输入一个摄像机功能号码。所输入的号码将显示在液晶显示器上。

```
Camera Function____7
"Enter F1 Button"
```

注：

- 按下CLEAR按钮可以取消数字输入。
- 如果按下CAM (SET)按钮，当前监视器将显示所选摄像机的图像，且液晶显示器回到默认状态。

3. 按下F1按钮。

- 启动相关的摄像机功能。
- 指定的摄像机功能将在液晶显示器上闪烁数秒钟，然后液晶显示器显示回到第1步。

```
Camera Function 501
Code=____7
```

注：用A按钮启动摄像机功能后，液晶显示器将如下显示。

```
Camera Function A
Code=0007
```

● 系统功能

通过用本系统控制器输入功能号码，可以调出系统功能。

注：系统功能详情参见系统装置的使用说明书。

1. 显示“Camera Function”子菜单。(参见第61页「调出菜单功能时」中的第1至4步。)

```
System Function 502
"Input Code Number"
```

2. 按下数字按钮以输入系统功能号码。所输入的号码将显示在液晶显示器上。

```
System Function ____5
"Enter F1 Button"
```

注：

- 按下CLEAR按钮可以取消数字输入。
- 如果按下CAM (SET)按钮，当前监视器将显示所选摄像机的图像，且液晶显示器回到默认状态。

3. 按下F1按钮。
 - 启动相关的系统功能。
 - 指定的系统功能将在液晶显示器上闪烁数秒钟，然后液晶显示器显示回到第1步。

```
System Function 502
Code= ____5
```

注：用A按钮启动系统功能后，液晶显示器将如下显示。

```
System Function A
Code=0018
```

● 自动摇动

可以启动所选摄像机的自动摇动模式。

注：此功能详情参见摄像机的使用说明书。

1. 显示“Auto Pan”子菜单。(参见第61页「调出菜单功能时」中的第1至4步。)

```
Auto Pan 503
"Enter F1 Button"
F1 F2 F3 F4
```

2. 按下F1按钮。
启动自动摇动模式。

注：用A按钮启动自动摇动功能后，液晶显示器将如下显示。

```
Auto Pan A
```

● 摄像机序列

可以启动所选摄像机的摄像机序列模式。

注：此功能详情参见摄像机的使用说明书。

1. 显示“Camera Sequence”子菜单。(参见第61页「调出菜单功能时」中的第1至4步。)

```
Camera Sequence 504
"Enter F1 Button"
F1 F2 F3 F4
```

2. 按下F1按钮。
启动摄像机序列模式。

注：用A按钮启动摄像机序列模式后，液晶显示器将如下显示。

```
Camera Sequence A
```

● 摄像机排序

可以启动所选摄像机的自动排序模式。

注：此功能详情参见摄像机的使用说明书。

1. 显示“Camera Sort”子菜单。(参见第61页「调出菜单功能时」中的第1至4步。)

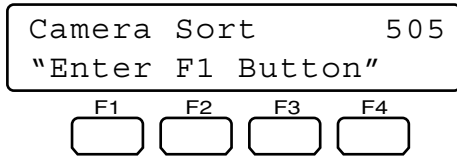

2. 按下F1按钮。
启动摄像机排序模式。

注：用A按钮启动摄像机排序模式后，液晶显示器将如下显示。

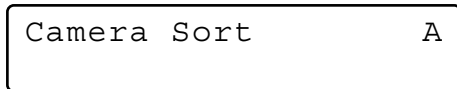

● 巡视回放

可以启动所选摄像机的巡视回放功能。

注：此功能详情参见摄像机的使用说明书。

1. 显示“Patrol Play”子菜单。(参见第61页「调出菜单功能时」中的第1至4步。)

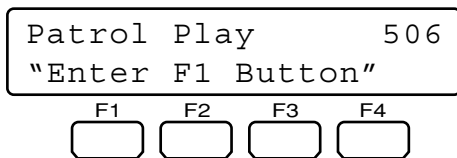

2. 按下F1按钮。
启动巡视回放模式。

注：用A按钮启动巡视回放模式后，液晶显示器将如下显示。

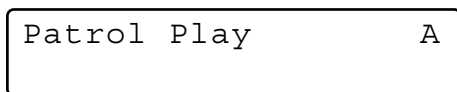

● 起始位置

可以把所选的摄像机移到起始位置。

注：此功能详情参见摄像机的使用说明书。

1. 显示“Home Position”子菜单。(参见第61页「调出菜单功能时」中的第1至4步。)

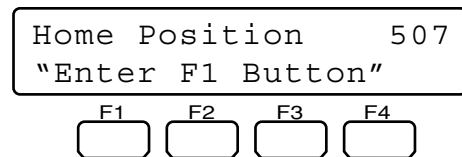

2. 按下F1按钮。
摄像机将移到起始位置。

注：用A按钮启动起始位置后，液晶显示器将如下显示。

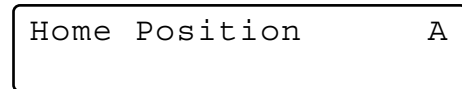

● 自动聚焦

可以启动所选摄像机的自动聚焦功能。

注：此功能详情参见摄像机的使用说明书。

1. 显示“Auto Focus”子菜单。(参见第61页「调出菜单功能时」中的第1至4步。)

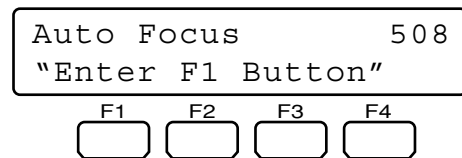

2. 按下F1按钮。
启动自动聚焦功能。

注：用A按钮启动自动聚焦功能后，液晶显示器将如下显示。

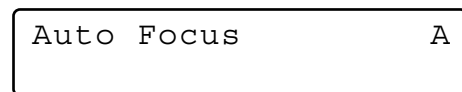

● 光圈复位

可以启动所选摄像机的光圈复位功能。

注：此功能详情参见摄像机的使用说明书。

1. 显示“ Iris Reset ”子菜单。(参见第61页「调出菜单功能时」中的第1至4步。)

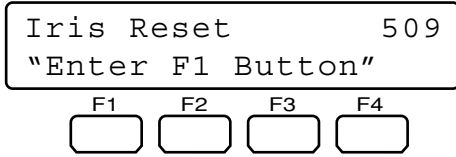

2. 按下F1按钮。
启动光圈复位功能。

注：用A按钮启动光圈复位功能后，液晶显示器将如下显示。

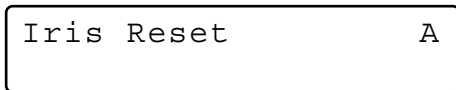

● 摄像机+1

可以把监视器上的摄像机图像变为较高的频道。

1. 显示“ Camera +1 ”子菜单。(参见第61页「调出菜单功能时」中的第1至4步。)

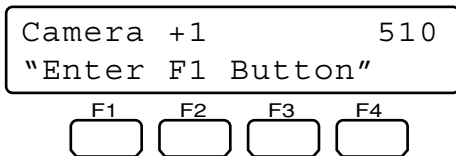

2. 按下F1按钮。
当前监视器上显示较高摄像机频道的图像。

注：用A按钮启动摄像机+1功能后，液晶显示器将如下显示。

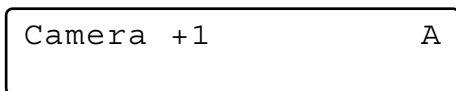

● 摄像机-1

可以把监视器上的摄像机图像变为较低的频道。

1. 显示“ Camera-1 ”子菜单。(参见第61页「调出菜单功能时」中的第1至4步。)

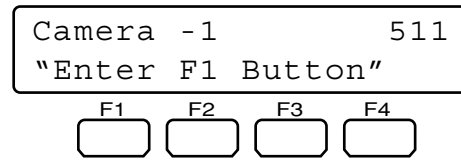

2. 按下F1按钮。
当前监视器上显示较低摄像机频道的图像。

注：用A按钮启动摄像机-1功能后，液晶显示器将如下显示。

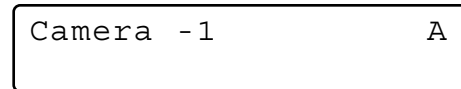

● A-B反复回放 (仅限WJ-HD300系列)

本部分的说明与按钮功能部分相同。参见第61页「A-B反复回放设置」。

注：此功能详情参见记录器的使用说明书。

1. 显示“ HD300 A - B Repeat ”子菜单。(参见第61页「调出菜单功能时」中的第1至4步。)

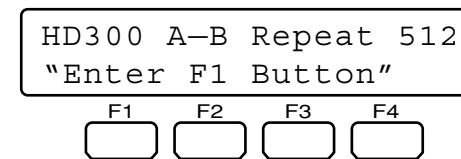

2. 在希望开始回放的点按下F1按钮。
将设置回放开始点(A)，且“Start”在液晶显示器上出现数秒钟。

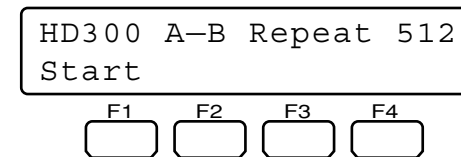

- 在希望结束回放的点再次按下F1按钮。将设置回放结束点(B)，且“End”在液晶显示器上出现几秒钟。随后将在(A)与(B)之间进行反复回放。

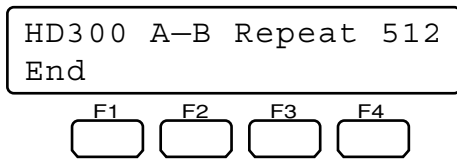

注：

- 如需退出反复回放，再次按下F1按钮。“Cancel”将出现在液晶显示器上并停留几秒钟。

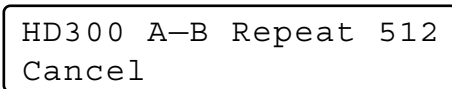

- 用功能按钮启动A-B反复回放功能后，液晶显示器将如下显示。

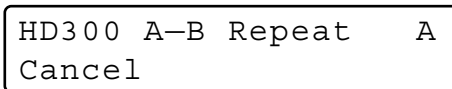
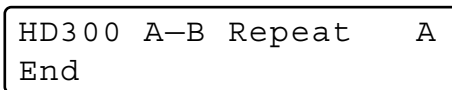
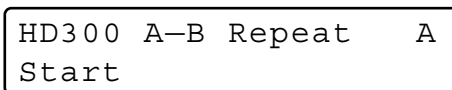

● 记录图像复制 (仅限WJ-HD500系列)

可以把所记录的图像从内置硬盘复制到外部记录装置上。

注：此功能详情参见记录器的使用说明书。

- 显示“HD500 Copy”子菜单。(参见第61页「调出菜单功能时」中的第1至4步。)

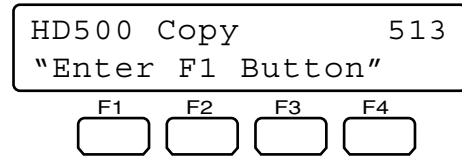

- 按下F1按钮。
启动记录复制功能。

注：用A按钮启动记录复制功能后，液晶显示器将如下显示。

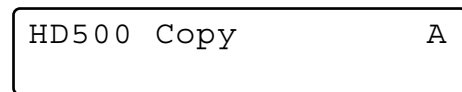

● 报警搜寻(WJ-HD200系列/WJ-HD100系列)

可以把回放开始点移到所记录图像数据的下一个报警记录上。

注：此功能详情参见记录器的使用说明书。

- 显示“HD200 Alm Search”子菜单。(参见第61页「调出菜单功能时」中的第1至4步。)

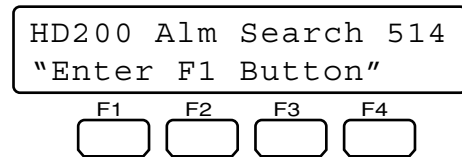

- 按下F1按钮。
启动报警搜寻功能。

注：用A按钮启动报警搜寻功能后，液晶显示器将如下显示。

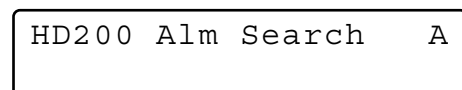

● 多画面显示

可以更改与所选系统装置连接的监视器的多画面片段样式。

注：可用的多画面片段样式随系统装置而不同。参见系统装置的使用说明书。

1. 显示下列一种所需的子菜单。(参见第61页「调出菜单功能时」中的第1至4步。)

4-片段多画面显示

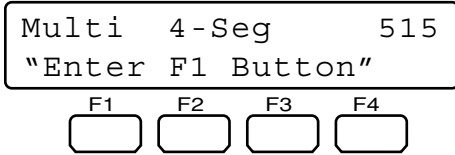

7-片段多画面显示

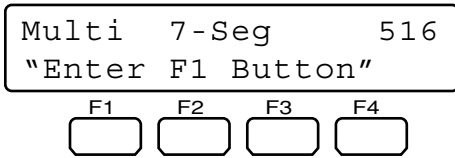

9-片段多画面显示

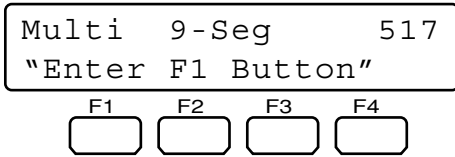

10-片段多画面显示

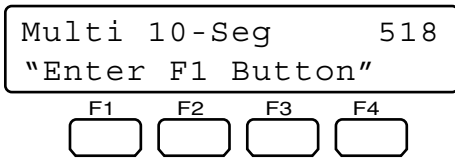

13-片段多画面显示

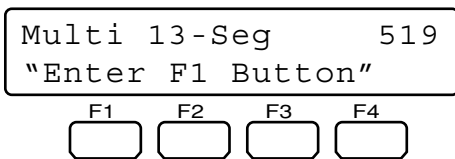

16-片段多画面显示

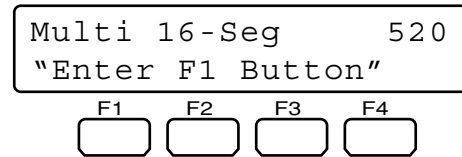

2. 按下F1按钮。
启动多画面显示功能。

注：用A按钮启动多画面显示功能后，液晶显示器将如下显示。

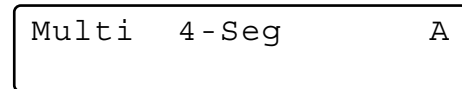

故障排除

在请求修理之前检查下列各项。

如在检查及修理之后问题仍不能得到解决，请与您的经销商联系。

问题	检查项目与解决方法	参考
系统控制器的电源不能打开。	交流适配器可能与系统控制器或交流插座断开。检查连接情况。	参见第36页。
	直流插头可能未牢固地插入系统控制器的直流9V输入插座。检查连接情况。	参见第36页。
液晶显示器的亮度不足。 液晶显示器不能显示字符。	液晶显示器的显示设置值可能有误。检查设置情况。	参见第38页。
液晶显示器上不显示登录就绪。	后面板上模式(MODE)开关的设置可能有误。检查设置情况，并再次打开电源。	参见第24页。
	CONTROLLER NO.开关的设置可能有误。检查设置情况，并再次打开电源。	参见第25页。
	您可能在按住系统控制器的某些按钮时打开了电源。确认没有按住任何按钮，并再次打开电源。	参见第36页。
用户不能用3D操纵杆控制摄像机。	电缆可能与主要装置或3D操纵杆单元断开。检查连接情况。	参见第21页。
	已经登录系统的用户可能无法取得授权来用3D操纵杆控制摄像机。检查这些用户的用户级别设置。	参见第73页到第76页。
即使在您未控制3D操纵杆时，摇动、俯仰或变焦仍被启动。	主要装置及3D操纵杆单元的组合代码可能不同。检查其组合代码。	参见第21页。
在各个方向上的摇动及俯仰速度不等。		
用户不能登录系统。	电缆可能与系统控制器的数据(DATA)端口或其他系统装置断开。检查连接情况。	参见第20页。
	模式(MODE)开关的线路终端设置可能有误。检查设置情况，并再次打开电源。	参见第24页。
	输入的用户名可能有误。重新输入正确的用户名。	参见第38页及第39页。
	输入的密码可能有误。如密码有误，液晶显示器会回到登录就绪显示。重新输入正确的密码。	参见第38页及第39页。

问题	检查项目与解决方法	参考
无法听到蜂鸣器响声。	蜂鸣器可能设置为关(OFF)。检查设置情况。	参见第38页。
即使在按下3D操纵杆单元的A、B或顶部按钮时，仍不能启动任何功能。	电缆可能与系统控制器或3D操纵杆断开。检查连接情况。	参见第21页。
	A、B或顶部按钮的功能分配设置可能有误。检查设置情况。	参见第63页及第64页。
	已经登录系统的用户可能无法取得授权来用这些按钮控制摄像机。检查这些用户的用户级别设置。	参见第73页到第76页。
液晶显示器上显示“Controller No.1 No Exist Error”。	可能没有设置为CONTROLLER NO. 1的系统控制器。必须把一台系统控制器设置为CONTROLLER NO. 1。检查各系统控制器后面板上的CONTROLLER NO.开关。	参见第25页。
即使在按下功能按钮(F1至F4/F5至F8)时，仍无法启动任何功能。	F1至F8按钮的功能分配设置可能有误。检查设置情况。	参见第63页及第64页。
	已经登录系统的用户可能无法取得授权来用这些按钮控制摄像机。检查这些用户的用户级别设置。	参见第73页到第76页。
按下功能按钮(F1至F4/F5至F8)之一时，液晶显示器上所显示的功能与实际调出的有所不同。	F1至F8按钮的功能分配设置可能有误。检查设置情况。	参见第63页及第64页。
	可能对液晶显示器标题进行了错误的编辑。检查设置情况。	参见第79页。
按下某按钮时该按钮无效。	所选的监视器、摄像机或系统装置能否启动分配给该按钮的功能？根据系统装置，可用的功能会有所不同。参见所选系统装置的使用说明书。	—
	已经登录系统的用户可能无法取得授权来用该按钮控制摄像机。检查这些用户的用户级别设置。	参见第73页到第76页。
在控制系统装置时操作突然中断。	可能有另外的用户在使用另一台系统控制器控制系统装置。确认没有任何用户在控制其他系统控制器。	—
即使在控制任何系统装置时，“ALM SUSPEND”指示灯仍点亮或熄灭。		—
电源线绝缘层损坏。	电源线或插头受损。如继续使用，可能引发火灾或触电。应立即拔下交流适配器，并请合格的维修人员进行维修。	—
在使用中，电源线及交流适配器的电源插头会发热。		—
如使用中弯折或拉扯，则电源线会变暖或发热。		—

规格

● 系统控制器

电源

WV-CU950: 直流9 V, 600 mA(使用随机提供的交流适配器)

WV-CU650: 直流9 V, 300 mA(使用随机提供的交流适配器)

电源附带的交流适配器: 交流100至240 V, 50至60 Hz, 直流9 V, 1 A

以太网端口(仅WV-CU950): 10/100 Base-T, RJ-45×1

数据输出/输入端口: 6芯模块插头(RS-485, 全双工)×2

串行端口: 9线D-SUB端子

控制器号码: 1至8(旋转开关)

操作环境温度: -10 °C至+50 °C*

装置编号选择: 1至99**

监视器号码选择: 1至99**

摄像机号码选择: 1至999**

尺寸

主要装置: 290 mm(宽)×111 mm(高)×221 mm(厚)

3D操纵杆单元: 134 mm(宽)×146 mm(高)×218 mm(厚)

重量

主要装置: 1.3 kg(不含交流适配器)

3D操纵杆单元: 0.8 kg

* 在机内温度上升到0 °C前不能保证性能。

** 这些数值仅适用于PS-Data模式。终端模式和以太网模式参见系统设备的使用说明书。

● 数据端口

RS-485 端口

系统控制器的后面板

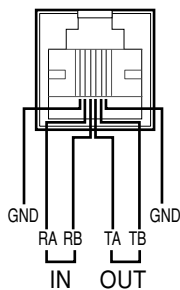

内部部分

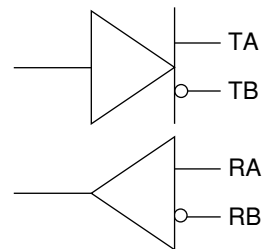

标准附件

使用说明书(本书) 1条

CD-ROM* 1件

* 光盘中包括以下文件。

- 使用说明书(PDF文件: 德文, 法文, 意大利文, 西班牙语文, 俄文, 和中文版)
- WV-CU950/650与WJ-SX150系列的附录(PDF文件: 德文, 法文, 意大利文, 西班牙语文, 俄文, 和中文版)

下列部件在安装过程中使用。

交流适配器 1条

电源线(用于英国) 1条

电源线(用于英国以外) 1条

6-线模块电缆(3 m) 1条

在欧盟以外其它国家的废物处置信息



此符号仅在欧盟有效。

如果要废弃此产品，请与当地机构或经销商联系，获取正确的废弃方法。



Panasonic Corporation

<http://panasonic.net>

Importer's name and address to follow EU rules:

Panasonic Testing Centre

Panasonic Marketing Europe GmbH

Winsbergring 15, 22525 Hamburg F.R.Germany