

Panasonic®

Manuel d'utilisation

Caméra en réseau

N° de modèle **WV-SPN531**

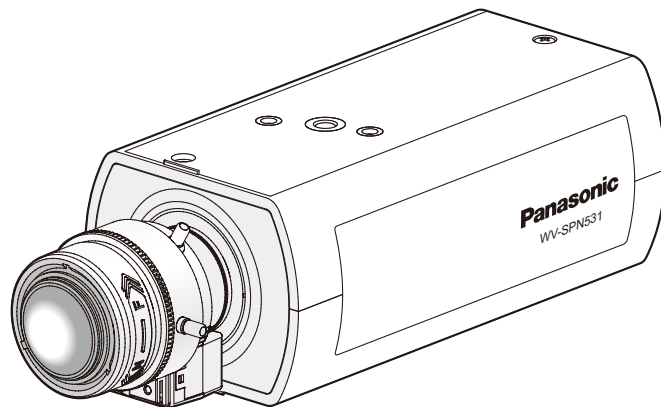

Nous vous recommandons de lire attentivement ces instructions avant de raccorder ou d'utiliser cet appareil et de conserver précieusement ce manuel à des fins de consultation ultérieure.

Le numéro de modèle est abrégé dans certaines descriptions dans le présent manuel.



Préface

À propos des manuels d'instructions

Il existe 3 ensembles de manuels d'utilisation qui sont comme suit.

- Manuel d'installation (le présent document) : Explique comment exécuter les paramètres et comment utiliser cette caméra vidéo.
- Informations importantes : Fournit les informations relatives aux mesures de précaution à prendre aux fins d'utilisation en toute sécurité et l'installation de cette caméra vidéo.
- Guide d'installation : Explique comment installer et raccorder des appareils.

Marques commerciales et marques commerciales déposées

- Microsoft, Windows, Windows Vista, Windows Media, Internet Explorer et ActiveX sont des marques commerciales déposées ou des marques commerciales de la firme Microsoft Corporation aux États-Unis d'Amérique et/ou dans d'autres pays.
- Copie(s) d'écran de produit de Microsoft réimprimée(s) avec la permission de Microsoft Corporation.
- iPad, iPhone, iPod touch, QuickTime sont des marques commerciales déposée de la firme Apple Inc. aux États-Unis d'Amérique et dans d'autres pays.
- Android est une marque commerciale de Google Inc.
- Firefox est une marque commerciale déposée de la firme Mozilla Foundation.
- Le logo SDXC est une marque commerciale de la firme SD-3C, LLC.
- Toutes autres marques commerciales identifiées ci-dessus sont la propriété de leurs propriétaires respectifs.

Abréviations

Les abréviations suivantes sont utilisées dans le présent manuel d'utilisation.

Microsoft® Windows® 8.1 est décrit comme Windows 8.1.

Microsoft® Windows® 8 est décrit comme Windows 8.

Microsoft® Windows® 7 est décrit comme Windows 7.

Microsoft® Windows Vista® est décrit comme Windows Vista.

Windows® Internet Explorer® 11, Windows® Internet Explorer® 10, Windows® Internet Explorer® 9, Windows® Internet Explorer® 8 et Windows® Internet Explorer® 7 sont décrits comme Internet Explorer.

La carte de mémoire SDXC/SDHC/SD est décrite sous l'appellation de carte de mémoire SD ou carte de mémoire SD.

Universal Plug and Play est décrit sous l'appellation UPnP™.

Logiciel de visionneuse

Il est nécessaire d'installer le logiciel de visionneuse "Network Camera View 4S" (ActiveX®) pour afficher les images sur l'ordinateur personnel. Ce logiciel peut être installé directement à partir de la caméra vidéo ou en

sélectionnant le bouton [Install] placé à côté de [Viewer Software] qui se trouve sur le CD-ROM fourni puis en se conformant aux instructions suivantes affichées sur l'écran.

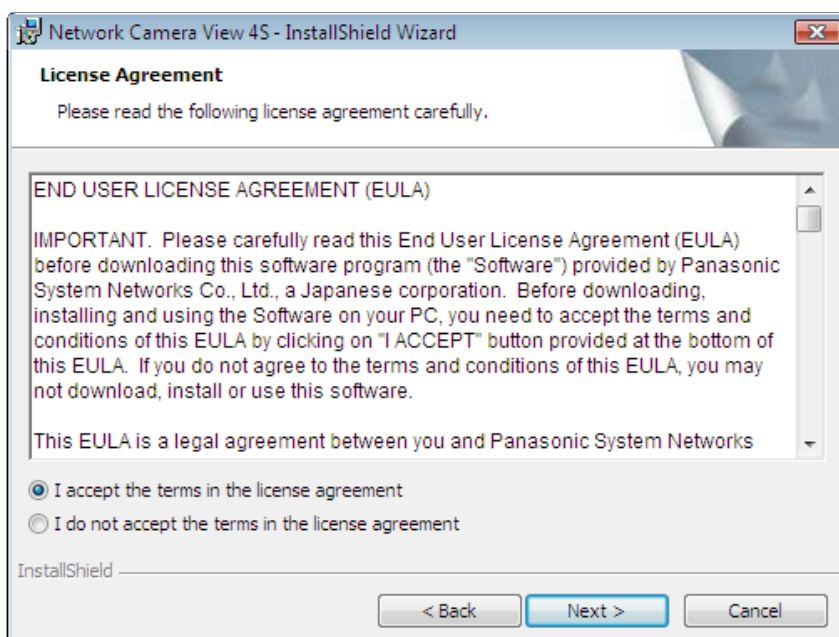

IMPORTANT

- Le réglage par défaut de "Installation automatique" est "Activé". Se conformer aux instructions de la page 233 lorsque le message est affiché dans la barre d'informations du navigateur.
- Lorsque la page "En direct" est affichée pour la première fois, l'assistant d'installation du contrôle ActiveX nécessaire pour afficher les images provenant de la caméra vidéo sera affiché. Se conformer aux instructions de l'assistant.
- Lorsque l'assistant d'installation est affiché à nouveau même après avoir effectué l'installation de ActiveX, redémarrer l'ordinateur personnel.
- Le logiciel de visionneuse utilisé sur chaque ordinateur personnel doit être couvert par une licence individuelle. Le nombre d'installations du logiciel de visionneuse à partir de la caméra vidéo peut être vérifié à l'onglet [Mi. ni.] de la page "Maintenance" (→page 205). Se renseigner auprès du distributeur en ce qui concerne l'attribution de licence.

Table des matières

1	Contrôle des images sur un ordinateur personnel	8
1.1	Contrôle des images provenant d'une seule caméra vidéo	8
1.2	À propos de la page "En direct"	10
1.3	Contrôle des images de recadrage	14
1.4	Images de contrôle provenant de plusieurs caméras vidéo	17
2	Contrôle des images sur un téléphone cellulaire /terminal mobile	19
2.1	Contrôle des images sur un téléphone mobile	19
2.2	Contrôle des images sur un terminal mobile	21
3	Enregistrement sur une carte mémoire SD commandé manuellement	26
4	Action à effectuer lors d'une occurrence d'alarme	28
4.1	Type d'alarme	28
4.2	Action à effectuer lors d'une occurrence d'alarme	28
5	Transmission d'images à un serveur FTP	30
5.1	Transmet une image d'alarme lors d'une occurrence d'alarme (transmission d'image d'alarme)	30
5.2	Transmet des images à intervalle ou période spécifiée (transmission d'image périodique FTP)	30
5.3	Sauvegarder les images sur une carte de mémoire SD lorsque la transmission des images en utilisant la fonction de transmission d'image périodique FTP échoue	31
6	Afficher la liste des journaux	32
7	Lecture des images sauvegardées sur la carte de mémoire SD	36
7.1	Lecture des images "JPEG(1)"/"JPEG(2)"/"JPEG(3)" sauvegardées sur la carte de mémoire SD	36
7.2	Lecture des images "H.264(1)"/"H.264(2)"/"H.264(3)"/"H.264(4)" sauvegardées sur la carte de mémoire SD	39
8	À propos de la sécurité de réseau	42
8.1	Fonctions de sécurité intégrées	42
9	Afficher le menu de configuration à partir d'un ordinateur personnel	43
9.1	Comment afficher le menu de configuration	43
9.2	Comment effectuer des opérations dans le menu de configuration	45
9.3	À propos de la fenêtre de menu de configuration	47
10	Configurer les paramètres de base de la caméra vidéo [Base]	49
10.1	Configurer les paramètres de base [Base]	49
10.2	Configurer les paramètres d'Internet [Internet]	53
10.3	Configurer les paramètres relatifs à la carte de mémoire SD [Carte de mémoire SD]	56

10.4	Configurer les paramètres relatifs à la détection d'altération [Détection d'altération]	65
10.5	Comment configurer les paramètres de détection d'altération	67
10.5.1	Délivrance de la clé CRT (clé de cryptage)	67
10.5.2	Délivrance du certificat auto-signé (certificat de sécurité)	68
10.5.3	Délivrance de CSR (demande de signature de certificat)	70
10.5.4	Installation du certificat délivré par CA	72
10.5.5	Configuration de la détection d'altération	73
10.6	Accéder aux images copiées sauvegardées sur la carte de mémoire SD sur l'ordinateur personnel [Images de la carte de mémoire SD]	74
10.7	Configurer le répertoire de l'ordinateur personnel vers lequel des images seront téléchargées à [Journal]	88
11	Configurer les paramètres relatifs aux images et au son [Image/Son]	90
11.1	Configurer les paramètres relatifs au mode de capture d'image [JPEG/H.264]	90
11.2	Configurer les paramètres relatifs aux images JPEG [JPEG/H.264]	91
11.3	Configurer les paramètres relatifs aux images H.264 [JPEG/H.264]	93
11.4	Configurer les paramètres relatifs à réglage d'image, zoom/mise au point, zone de confidentialité, VIQS et compensation de déformation d'objectif [Qualité d'image]	99
11.4.1	Configurer les paramètres relatifs à la qualité d'image (menu de configuration "Réglage d'image")	100
11.4.2	Paramètre les secteurs de masquage	108
11.5	Paramétrage de tirage arrière (Menu de configuration de "Tirage arrière")	111
11.6	Faire le réglage du champ angulaire de vision en utilisant la fonction extra zoom optique	112
11.7	Configurer les paramètres relatifs à la zone de confidentialité (menu de configuration la "Zone de confidentialité")	114
11.8	Configurer le paramétrage VIQS	116
11.9	Configurer le secteur VIQS	118
11.10	Configurer les paramètres relatifs à la distorsion de l'objectif de compensation	120
11.11	Configurer les paramètres relatifs au son [Son]	121
12	Configurer les paramètres d'écran à découpage multiple [Écran décp. mult.]	125
13	Configurer les paramètres d'alarme [Alarme]	127
13.1	Configurer les paramètres relatifs à l'action d'alarme [Alarme]	127
13.2	Configurer les paramètres relatifs à la borne de sortie d'alarme [Alarme]	129
13.3	Changer l'appellation AUX [Alarme]	130
13.4	Configurer les paramètres relatifs à l'action sur caméra vidéo lors d'une occurrence d'alarme [Alarme]	131
13.4.1	Configurer les paramètres concernant la qualité des images sur une action d'alarme	132
13.4.2	Configurer les paramètres concernant les notifications d'alarme par courrier électronique	133
13.4.3	Configurer les paramètres concernant les transmissions FTP des images d'alarme	134
13.4.4	Configurer les paramètres concernant l'enregistrement sur une carte de mémoire SD quand une alarme se produit	135

13.4.5	Configurer les paramètres concernant la notification de protocole d'alarme Panasonic quand une alarme se produit	136
13.4.6	Configurer les paramètres concernant la notification d'alarme HTTP quand une alarme se produit	137
13.5	Configurer les paramètres VMD [Secteur VMD]	137
13.5.1	Paramétrer les secteurs VMD [Secteur VMD]	139
13.6	Configurer les paramètres relatifs à la détection de son [Détection de son]	141
13.7	Configuration des paramètres relatifs à la notification d'alarme [Notification]	143
13.7.1	Configurer les paramètres relatifs au protocole d'alarme Panasonic	144
13.7.2	Configurer les paramètres relatifs à la notification d'alarme HTTP	146
14	Configurer les paramètres relatifs au visionnement avancé [Vue avancée]	148
14.1	Configurer les paramètres relatifs au recadrage [RECADRAGE]	148
15	Configurer les paramètres relatifs à l'authentification [Gestion d'utilisateur]	151
15.1	Configurer les paramètres relatifs à l'authentification d'utilisateur [Auth. util.]	151
15.2	Configurer les paramètres relatifs à l'authentification d'hôte [Auth. hôte]	152
15.3	Configurer les paramètres relatifs au flux de priorité [Système]	153
16	Configuration des paramètres de réseau [Réseau]	156
16.1	Configurer les paramètres de réseau [Réseau]	156
16.2	Configurer les paramètres de réseau avancé [Avancé]	161
16.2.1	Configurer les paramètres relatifs à l'envoi de courriers électroniques	162
16.2.2	Configurer les paramètres relatifs à la transmission FTP	165
16.2.3	Configurer les paramètres relatifs au serveur NTP	169
16.2.4	Configurer les paramètres UPnP	170
16.2.5	Configurer les paramètres HTTPS	172
16.2.6	Configurer les paramètres relatifs à DDNS	173
16.2.7	Configurer les paramètres relatifs à SNMP	174
16.2.8	Configurer les paramètres Diffserv	175
16.3	Comment configurer les paramètres HTTPS	176
16.3.1	Génération de la clé CRT (clé de cryptage SSL)	177
16.3.2	Délivrance du certificat auto-signé (certificat de sécurité)	178
16.3.3	Délivrance de CSR (demande de signature de certificat)	180
16.3.4	Installation du certificat de serveur	182
16.3.5	Configuration du protocole de connexion	183
16.4	Accès à la caméra vidéo en utilisant le protocole HTTPS	184
16.4.1	Installer le certificat de sécurité	184
16.5	Configurer les paramètres relatifs à DDNS	190
16.5.1	Configuration du service DDNS (exemple du service "Viewnetcam.com")	191
16.5.2	Lorsque le service "Viewnetcam.com" est utilisé	192
16.5.3	Procédure d'enregistrement de l'information enregistrée du service "Viewnetcam.com"	193
16.5.4	Vérification des informations enregistrées pour le service "Viewnetcam.com"	194
16.5.5	Lorsque "Mise à jour dynamique DNS" est utilisé	195
16.5.6	Lorsque "Mise à jour dynamique DNS(DHCP)" est utilisé	195
17	Configurer les paramètres relatifs aux planifications [Planification]	197

17.1	Comment paramétrer les planifications	200
17.2	Comment supprimer la planification paramétrée	202
18	Maintenance de la caméra vidéo [Maintenance]	204
18.1	Vérifier le journal de système [Journal de système]	204
18.2	Mise à niveau de la microprogrammation [Mi. ni.]	205
18.3	Vérifier l'état [Statut]	206
18.4	Réinitialisation des paramètres/Redémarrage de la caméra vidéo [Par défaut]	208
18.5	Données des paramètres/Sauvegarde ou restauration des journaux [Données]	209
19	Utilisation du CD-ROM	211
19.1	À propos du programme de lancement de CD	211
19.2	Installation du "IP Setting Software" Panasonic	212
19.3	Installation des manuels	213
19.4	Installation du logiciel de visionneuse	213
19.5	Configurer les paramètres de réseau de la caméra vidéo en utilisant le "IP Setting Software" Panasonic	214
20	À propos du journal de système affiché	217
21	Dépannage	222
22	Structure du répertoire de lecteur B	236

1 Contrôle des images sur un ordinateur personnel

Les descriptions suivantes sont consacrées à la façon de contrôler les images provenant de la caméra vidéo sur un ordinateur personnel.

1.1 Contrôle des images provenant d'une seule caméra vidéo

1. Démarrer le navigateur Internet.
2. Saisir l'adresse IP assignée en utilisant le "IP Setting Software" Panasonic dans la case d'adresse du navigateur.
 - **Exemple au moment de la saisie de l'adresse IPv4** : http://URL enregistrée en utilisant l'adresse IPv4
`http://192.168.0.10/`
 - **Exemple au moment de la saisie de l'adresse IPv6** : http://[URL enregistrée en utilisant l'adresse IPv6]
`http://[2001:db8::10]/`

<Exemple d'accès IPv4>

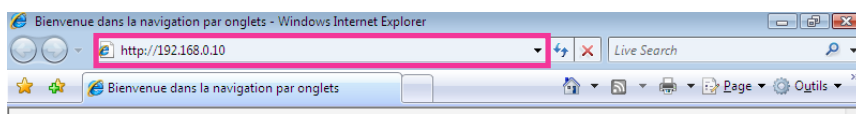

<Exemple d'accès IPv6>

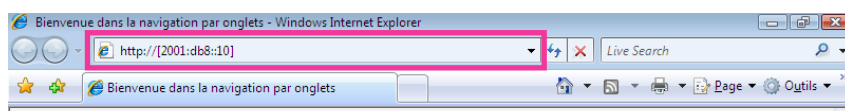

IMPORTANT

- Lorsque le numéro de port HTTP par défaut "80" est modifié, saisir "http://adresse IP de caméra vidéo + : (deux points) + numéro de port" dans la case d'adresse du navigateur. (Exemple : http://192.168.0.11:8080)
- Lorsque l'ordinateur personnel se trouve dans un réseau local, configurer le paramétrage du serveur proxy du navigateur Internet (sous [Options Internet...]) sous [Outils] de la barre de menu) afin de passer en dérivation le serveur proxy pour l'adresse locale.

Remarque

- Se reporter à page 184 pour plus d'informations sur les cas où "HTTPS" est sélectionné pour "HTTPS" - "Connexion" dans l'onglet [Avancé] de la page "Réseau" (→page 156).

3. Appuyer sur la touche [Enter] du clavier.

→ La page “En direct” sera affichée. Se référer à la page 10 pour obtenir de plus amples informations sur la page “En direct”.

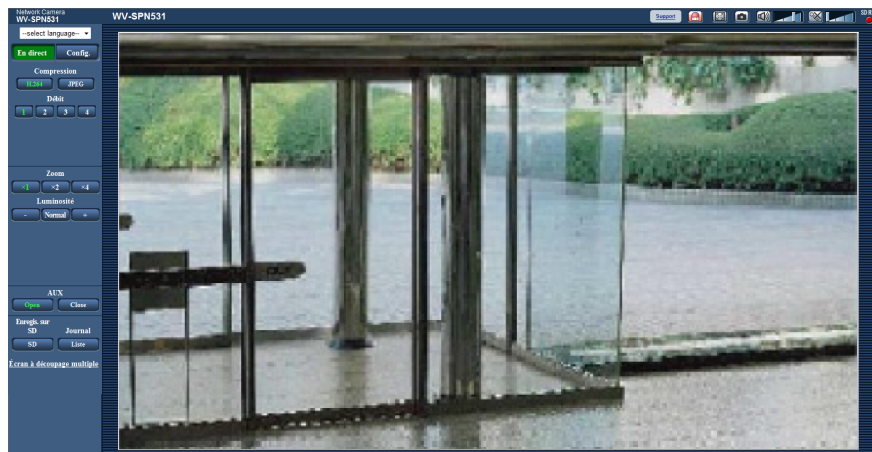

Lorsque “Activé” est sélectionné pour “Auth. util.”, la fenêtre d’authentification sera affichée avant l’affichage des images d’observation directe pour la saisie de nom d’utilisateur et de mot de passe. Le nom d’utilisateur et le mot de passe par défaut sont les suivants.

Nom de l’utilisateur: admin

Mot de passe: 12345

IMPORTANT

- Pour renforcer la sécurité, changer le mot de passe pour le nom d’utilisateur “admin”. Il est recommandé de changer périodiquement le mot de passe.
- Lors d’un affichage d’images H.264 multiples sur un ordinateur personnel, les images risquent de ne pas être affichées suivant les performances de l’ordinateur personnel.

Remarque

- Le nombre maximum d’accès d’utilisateurs simultanés est fixé à 14 , ce nombre comprenant les utilisateurs qui reçoivent des images H.264 et les utilisateurs qui reçoivent des images JPEG. Suivant les valeurs paramétrées pour “Contrôle de bande passante (taux binaire)” et “Taux binaire maxi. (par client)”, le nombre maximum d’accès en parallèle peut être de 14 utilisateurs au maximum. Lorsque 14 utilisateurs ont déjà accès à la caméra vidéo en parallèle, un message de limite d’accès sera affiché pour les utilisateurs qui feraient une tentative d’accès par la suite. Lorsque “Multidiffusion” est sélectionné pour “Type de transmission” de “H.264”, seul le premier utilisateur qui a accédé au système pour contrôler les images H.264 sera inclus dans le nombre maximum. Le deuxième et les utilisateurs ultérieurs qui contrôlent les images H.264 ne seront pas inclus dans le nombre maximum.
- Lorsque “Activé” est sélectionné pour “Transmission H.264”, (→page 93), les images H.264 seront affichées. Lorsque “Arrêt” est sélectionné, une image JPEG sera affichée. Il est possible d’afficher une image JPEG même lorsque “Activé” est sélectionné pour “Transmission H.264”. Dans ce cas, l’intervalle de rafraîchissement des images JPEG sera limité à 5 f/s.
- L’intervalle de rafraîchissement risque d’être plus long suivant l’environnement réseau, les performances de l’ordinateur personnel, le sujet photographique, le trafic d’accès, etc.

<Intervalle de rafraîchissement des images JPEG>

Lorsque “Activé” est sélectionné pour “Transmission H.264”.

maxi. 5f/s

Lorsque “Arrêt” est sélectionné pour “Transmission H.264”.

maxi. 30f/s

1.2 À propos de la page “En direct”

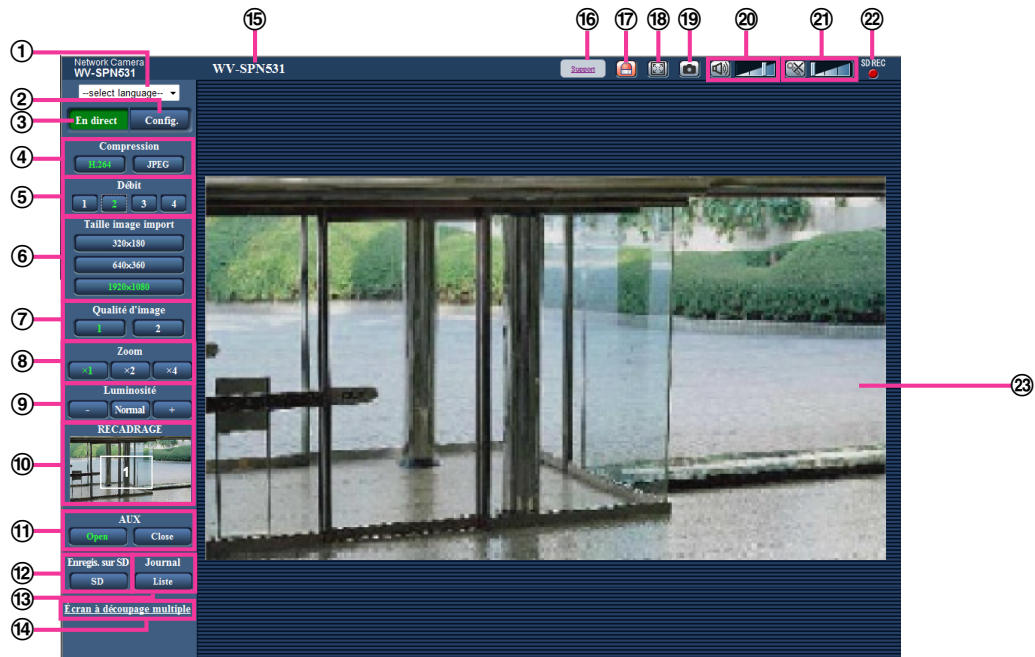

① Menu déroulant [select language]

La langue d’affichage de la caméra vidéo peut être sélectionnée. La langue par défaut peut être paramétrée dans [Langue] dans les paramètres de [Base]. (→page 49)

② Bouton [Config.]¹

Affiche le menu de configuration. Le bouton virera au vert et le menu de configuration sera affiché.

③ Bouton [En direct]

Afficher la page “En direct”. Le bouton virera au vert et la page “En direct” sera affichée.

④ Boutons [Compression]

- **Bouton [H.264]** : Les lettres “H.264” sur le bouton vireront au vert et une image H.264 sera affichée. Lorsque “Activé” est sélectionné pour “Transmission H.264” de “H.264(1)”, “H.264(2)”, “H.264(3)”, “H.264(4)”, le bouton [H.264] sera affiché. (→page 93)
- **Bouton [JPEG]** : Les lettres “JPEG” sur le bouton vireront au vert et une image JPEG sera affichée.

⑤ Boutons [Débit]

Ces boutons ne seront affichés que lorsqu’une image H.264 sera affichée.

- **Bouton [1]** : Le chiffre “1” du bouton virera au vert et les images dans le secteur principal seront affichées conformément au paramétrage de “H.264(1)”. (→page 93)
- **Bouton [2]** : Le chiffre “2” du bouton virera au vert et les images dans le secteur principal seront affichées conformément au paramétrage de “H.264(2)”. (→page 93)
- **Bouton [3]** : Le chiffre “3” du bouton virera au vert et les images dans le secteur principal seront affichées conformément au paramétrage de “H.264(3)”. (→page 93)
- **Bouton [4]** : Le chiffre “4” du bouton virera au vert et les images dans le secteur principal seront affichées conformément au paramétrage de “H.264(4)”. (→page 93)

⑥ Boutons [Taille image import]

Ces boutons ne seront affichés que lorsqu’une image JPEG sera affichée.

Rapport hauteur-largeur d'image de "4:3"	[2048x1536]	Les indications "2048x1536" vireront au vert et les images dans le secteur principal seront affichées en taille 2048 x 1536 (pixels) ² .
	[1600x1200]	Les indications "1600x1200" vireront au vert et les images dans le secteur principal seront affichées en taille 1600 x 1200 (pixels).
	[1280x960]	Les indications "1280x960" vireront au vert et les images dans le secteur principal seront affichées en taille 1280 x 960 (pixels).
	[800x600]	Les indications "800x600" vireront au vert et les images dans le secteur principal seront affichées en taille 800 x 600 (pixels).
	[VGA]	Les lettres "VGA" du bouton vireront au vert et les images dans le secteur principal seront affichées en taille VGA.
	[400x300]	Les indications "400x300" vireront au vert et les images dans le secteur principal seront affichées en taille 400 x 300 (pixels).
	[QVGA]	Les lettres "QVGA" du bouton vireront au vert et les images dans le secteur principal seront affichées en taille QVGA.
	[160x120]	Les indications "160x120" vireront au vert et les images dans le secteur principal seront affichées en taille 160 x 120 (pixels).
Rapport hauteur-largeur d'image de "16:9"	[1920x1080]	Les indications "1920x1080" vireront au vert et les images dans le secteur principal seront affichées en taille 1920 x 1080 (pixels).
	[1280x720]	Les indications "1280x720" vireront au vert et les images dans le secteur principal seront affichées en taille 1280 x 720 (pixels).
	[640x360]	Les indications "640x360" vireront au vert et les images dans le secteur principal seront affichées en taille 640 x 360 (pixels).
	[320x180]	Les indications "320x180" vireront au vert et les images dans le secteur principal seront affichées en taille 320 x 180 (pixels).
	[160x90]	Les indications "160x90" vireront au vert et les images dans le secteur principal seront affichées en taille 160 x 90 (pixels).

Remarque

- Les images sont affichées dans la taille de l'image d'importation sélectionnée dans "JPEG(1)", "JPEG(2)" ou "JPEG(3)" de [JPEG] à l'onglet [JPEG/H.264].
- Lorsque "2048x1536", "1920x1080", "1600x1200", "1280x960" ou "1280x720" est sélectionné comme taille de capture d'image des images, elle peut devenir plus petite que la taille actuelle selon la taille de la fenêtre du navigateur Internet.

⑦ Boutons [Qualité d'image]

Ces boutons ne seront affichés que lorsqu'une image JPEG sera affichée.

- **Bouton [1]** : Les images dans le secteur principal sera affichées en fonction du paramétrage “Qualité 1” du “Paramétrage de qualité d’image”. (→page 91)
- **Bouton [2]** : Les images dans le secteur principal sera affichées en fonction du paramétrage “Qualité 2” du “Paramétrage de qualité d’image”. (→page 91)



⑧ Boutons [Zoom]

Les images vont subir un zooming en rapprochement avec le zoom électronique par le logiciel de visionneuse “Network Camera View 4S”.

- **Bouton [x1]** : La lettre “x1” virera au vert et les images dans le secteur principal seront affichées en taille x1.
- **Bouton [x2]** : La lettre “x2” virera au vert et les images dans le secteur principal seront affichées en taille x2.
- **Bouton [x4]** : La lettre “x4” virera au vert et les images dans le secteur principal seront affichées en taille x4.

⑨ Boutons [Luminosité]³

La luminosité est ajustable dans les limites de 0 à 255.

- **Bouton**  **(plus sombre)** : Les images deviennent plus foncées.
- **Bouton**  : La luminosité ajustée sera ramenée sur son paramétrage par défaut (64).
- **Bouton**  **(plus clair)** : Les images deviennent plus lumineuses.

⑩ Affichage de [RECADRAGE]

L’affichage de configuration de recadrage est seulement affiché quand l’ensemble des images placées dans “RECADRAGE” à l’onglet [RECADRAGE] de la page “Vue avancée” sont affichées dans le secteur principal. (→page 148)

Dans les limites de l’image d’angle d’observation totale, l’affichage des encadrements en blanc est réalisé pour la position de l’image qui a été recadrée. Au cours des opérations séquentielles, les positions de recadrage employées par la fonction séquentielle sont affichées dans des encadrements blancs multiples (l’affichage montré dans l’affichage de recadrage n’est pas mis à jour par les changements opérés à la position de séquence ou des images).

⑪ Boutons [AUX]³

Ces boutons seront affichés uniquement lorsque “Borne 3” de “Alarme” est paramétré pour “Sortie AUX” dans le menu de configuration. (→page 127)

- **Bouton [Open]** : Les lettres “Open” sur le bouton vireront au vert et l’état du connecteur AUX sera ouvert.
- **Bouton [Close]** : Les lettres “Close” sur le bouton vireront au vert et l’état du connecteur AUX sera fermé.

⑫ Bouton [Enregis. sur SD]³

Le bouton sera affiché uniquement lorsque “Manuel” est sélectionné pour “Déclencheur de sauvegarde” dans le menu de configuration. (→page 60)

Cliquer ce bouton pour enregistrer en mode manuel les images sur la carte mémoire SD. Se référer à la page 26 en ce qui concerne les descriptions relatives à la façon d’enregistrer les images en mode manuel sur la carte de mémoire SD.

⑬ Bouton [Journal]

Lorsque le bouton [Liste] est cliqué, la liste des journaux sera affichée et les images sauvegardées sur la carte de mémoire SD seront lues.

Se référer à la page 32 pour obtenir de plus amples informations à propos de la liste des journaux et sur la façon de lire les images de la carte de mémoire SD.

⑭ [Écran à découpage multiple]

Les images provenant de plusieurs caméras vidéo peuvent être affichées sur un écran à découpage multiple en enregistrant les caméras vidéo dans le menu de configuration. (→page 17)

⑮ Titre de la caméra vidéo

Le titre de caméra vidéo saisi pour “Titre de caméra vidéo” à l’onglet [Base] sera affiché. (→page 49)

16 Bouton [Support]

Lorsque l'on clique sur ce bouton, le site d'assistance indiqué ci-dessous sera affiché dans une fenêtre nouvellement ouverte. Ce site Web contient les informations techniques, FAQ et toute autre information.
<http://security.panasonic.com/pss/security/support/>

17 Bouton d'indication d'occurrence d'alarme³

Ce bouton sera affiché et clignotera dès qu'une alarme se déclenchera. Lorsque ce bouton est cliqué, la borne de sortie d'alarme sera réinitialisée et le bouton disparaîtra. (→page 28)

18 Bouton plein écran

Les images seront affichées sur un plein-écran. Si l'on clique une fois sur le bouton plein écran quand l'image affichée dans le secteur principal est plus petite que dans le secteur principal, l'image est affichée en correspondance à sa taille de l'image d'importation. Si l'on clique une fois sur le bouton plein écran quand les images sont affichées en correspondance à leurs tailles d'image d'importation, les images sont affichées en plein écran. Pour retourner à la page "En direct" lors de l'affichage d'une image en mode plein écran, appuyer sur la touche [Esc].

Le rapport hauteur-largeur des images affichées sera ajusté en fonction du moniteur vidéo.

19 Bouton Instantané

Cliquer ce bouton pour prendre une vue (image fixe). L'image sera affichée dans une nouvelle fenêtre ouverte. Au moment de cliquer avec le bouton droit de la souris dans l'image affichée, le menu déroulant est affiché. L'image affichée peut être sauvegardée sur l'ordinateur personnel en sélectionnant "Save" dans le menu déroulant affiché.

Lorsque "Print" est sélectionné, la sortie d'imprimante est validée.

Remarque

- Dans le cas d'une utilisation de Windows 8, Windows 7 ou de Windows Vista, les paramètres suivants peuvent être requis.
Ouvrir Internet Explorer, cliquer sur [Outils] → [Options Internet] → [Sécurité] → [Sites de confiance] → [Sites]. Enregistrer l'adresse de la caméra vidéo sur [Site Web] des fenêtres de confiance affichées. Une fois l'enregistrement terminé, fermer le navigateur Internet et accéder à nouveau à la caméra vidéo.
- Quand cela prend plus de temps que la période spécifiée pour obtenir l'image instantanée en raison de l'environnement réseau, l'image instantanée ne peut pas être affichée.

20 Bouton d'entrée micro⁴

Active ou désactive la réception du son (le son provenant de la caméra vidéo est entendu sur l'ordinateur personnel). Ce bouton sera affiché uniquement lorsque "Entrée micro.", "Interactif (Duplex total)" ou "Interactif (Semi-duplex)" est sélectionné pour "Transmission/réception son" dans le menu de configuration. (→page 121)

Lorsque ce bouton est cliqué, ce bouton se transformera en bouton  et le son provenant de la caméra vidéo sera coupé.

Le volume audio peut être ajusté (Basse/Moyenne/Élevé) en déplaçant le curseur  de réglage de volume.

Remarque

- Le curseur de réglage de volume n'est pas affiché quand "Enregistrement du son" ou "Détection de son" est utilisé.

21 Bouton de sortie audio⁴

Active ou désactive la transmission du son (le son provenant de l'ordinateur personnel est entendu par le haut-parleur de l'appareil). Ce bouton sera affiché uniquement lorsque "Sortie audio", "Interactif (Duplex total)" ou "Interactif (Semi-duplex)" est sélectionné pour "Transmission/réception son" dans le menu de configuration. (→page 121)

Le bouton clignotera pendant la transmission du son.

Lorsque ce bouton est cliqué, ce bouton se transformera en bouton  et le son provenant de l'ordinateur personnel sera coupé.

Le volume de sortie son peut être ajusté (Basse/Moyenne/Élevé) en déplaçant le curseur de réglage de volume .

Remarque

- Lorsqu'un utilisateur se sert de la fonction de transmission du son alors que "Interactif (Semi-duplex)" est sélectionné, le bouton de récepteur et le bouton de transmission seront inopérants pour les autres utilisateurs. Lorsque "Interactif (Duplex total)" est sélectionné, le bouton de transmission est inopérant pour les autres utilisateurs.
- La durée de la transmission son continue peut être configurée à l'onglet [Son] du menu de configuration. La transmission son s'arrête quand la durée spécifiée s'est écoulée. Pour rétablir la fonction de transmission du son, cliquer encore une fois sur le bouton [Sortie audio].
- Lorsque la caméra vidéo redémarre, le niveau du volume ajusté (autant pour la transmission du son que la réception) sera ramené sur le réglage de niveau qui a été paramétré à l'onglet [Son] du menu de configuration. (→page 121)
- Le niveau actuel du volume changera en trois paliers quand bien même le curseur de réglage de volume puisse être ajusté avec précision.

② Indicateur d'état d'enregistrement SD

L'état de l'enregistrement SD peut être vérifié avec cet indicateur.

L'indicateur de statut d'enregistrement SD s'allume en rouge. L'indicateur s'éteindra dès que l'enregistrement SD cessera.

Cet indicateur sera affiché uniquement lorsque "Manuel" ou "Planification" est sélectionné pour "Déclencheur de sauvegarde" dans le menu de configuration. (→page 56)

③ Secteur principal

Les images provenant de la caméra vidéo seront affichées dans ce secteur.

L'heure et la date actuelles seront affichées selon les réglages configurés pour "Format d'affichage de l'heure" et "Format d'affichage de la date ou de l'heure". (→page 50)

En outre, au moment de régler, l'état de luminosité (→page 51) sera affiché ainsi que les caractères configurés pour le "Titre de caméra vidéo sur l'écran" (→page 51). Le nombre de lignes pour l'affichage est de 2.

Le réglage de zoom peut également être exécuté en utilisant la molette de la souris.

Au moment de cliquer un emplacement de son choix pendant l'affichage des images d'observation directe à 2 fois ou à 4 fois dans le secteur principal, la caméra vidéo ira se placer afin de localiser l'emplacement cliqué au centre du secteur principal.

Remarque

- Lorsque la caméra vidéo est actionnée par un utilisateur à niveau d'accès inférieur, les images affichées sur l'écran risquent de changer provisoirement. Ceci n'affecte cependant pas le fonctionnement de la caméra vidéo.
- Selon l'ordinateur personnel en cours d'utilisation, la déchirure d'écran* peut se produire lorsque la scène filmée change radicalement en raison des restrictions GDI du système d'exploitation.
*Un phénomène au cours duquel les parties de l'écran sont affichés hors de l'alignement.

^{*1} Ne peut être commandé que par les utilisateurs dont le niveau d'accès est "1. Administrateur".

^{*2} Utilisé par des techniques de super résolution.

^{*3} Ne peut être commandé que par les utilisateurs dont le niveau d'accès est "1. Administrateur" ou "2. Com. cam. vid." lorsque "Activé" est sélectionné pour "Auth. util." (→page 151)

^{*4} L'opération peut être commandée par les utilisateurs qui détiennent le droit au niveau d'accès pour "Niveau autorisé de transmission/réception son" à l'onglet [Son] de la page "Image/Son". Se référer à la page 121 pour connaître le niveau d'autorisation du son.

1.3 Contrôle des images de recadrage

Les images d'angle d'observation totale et les images de recadrage peuvent être transmises en même temps.

La fonction de recadrage doit être configurée afin de transmettre des image de recadrage. (→page 148)
L'une ou l'autre des images de H.264(1), H.264(2), H.264(3), H.264(4), JPEG(1), JPEG(2), ou JPEG(3) ou toutes les images de H.264(1), H.264(2), H.264(3), et H.264(4) peuvent être paramétrées comme images de recadrage.

En associant les paramétrages des boutons [Compression] et [Débit]/ [Taille image import] sur la page "En direct" au débit sélectionné dans "RECADRAGE" à l'onglet [RECADRAGE], des images de recadrage seront affichées dans l'affichage [RECADRAGE] de la page "En direct" et le secteur principal.

Recadrage



①

① Il est possible de faire un détourage des secteurs que l'on souhaite surveiller.

En paramétrant des secteurs de recadrage multiples, jusqu'à 4 secteurs peuvent être affichés dans une séquence.

Affichage séquentiel en utilisant la fonction de recadrage



①

1 Contrôle des images sur un ordinateur personnel

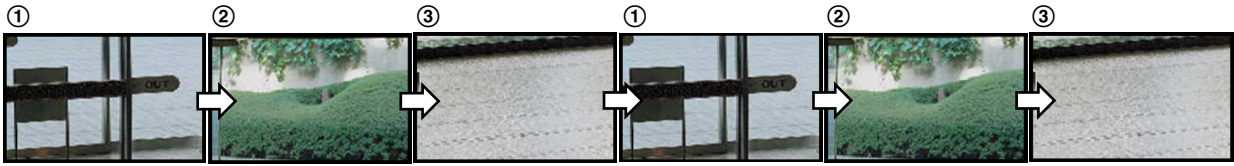

En sélectionnant les secteurs de recadrage pour des actions d'alarme, le secteur que vous voulez surveiller (le secteur d'origine) quand une alarme se déclenche peut être affiché.

Affichage séquentiel en utilisant la fonction de recadrage d'action d'alarme

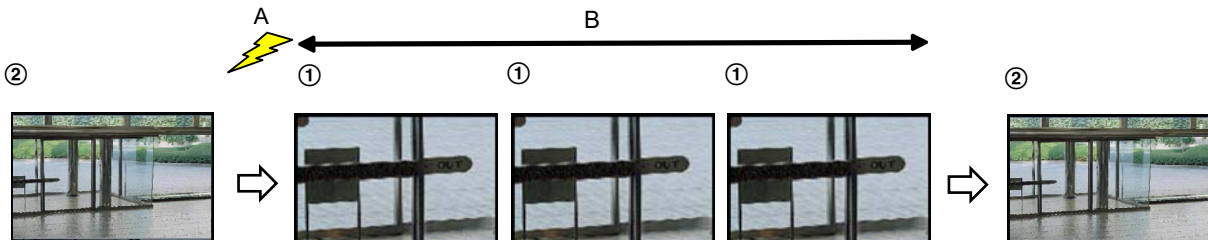

A. Occurrence d'alarme

B. Durée pendant laquelle le secteur de recadrage est affiché

Remarque

- Le recadrage d'action d'alarme peut seulement être utilisé quand un paramétrage autre que "H. 264(tous)" est sélectionné pour "RECADRAGE". (→page 148)

1.4 Images de contrôle provenant de plusieurs caméras vidéo

Les images provenant de plusieurs caméras vidéo peuvent être affichées sur un écran à découpage multiple. Les images provenant de 4 caméras vidéo (16 caméras vidéo au maximum) peuvent être affichées simultanément. Pour afficher des images sur un écran à découpage multiple, il est nécessaire d'enregistrer au préalable les caméras vidéo. 4 caméras vidéo peuvent être enregistrées en tant que groupe et jusqu' 4 groupes (16 caméras vidéo) peuvent être enregistrés. (→page 125)

IMPORTANT

- Quand les images sont affichées sur un écran à 16 divisions, les opérations de balayage panoramique, d'inclinaison et de zooming deviennent impossibles pour les images provenant de caméras vidéo dotées des fonctions Balayage panoramique/Inclinaison/Zoom.
- Lorsque l'alimentation est coupée ou si le câble LAN est débranché pendant l'affichage des images, l'affichage des images sur un écran à découpage multiple à partir de la page "En direct" ne sera plus disponible.

Remarque

- Quand les images sont affichées sur un écran à 4 divisions, les opérations de balayage panoramique, d'inclinaison et de zooming deviennent possibles seulement à condition que des images proviennent de caméras vidéo dotées des fonctions Balayage panoramique/Inclinaison/Zoom. Se référer à notre site Web (<http://security.panasonic.com/pss/security/support/info.html>) pour obtenir de plus amples informations au sujet des caméras vidéo compatibles et de leurs versions.
- Seules des images JPEG peuvent être affichées sur un écran à découpage multiple. Le son ne sera pas entendu.
- Lors de l'affichage de l'image sur un écran à découpage multiple et que "16:9" est sélectionné pour "Rapport hauteur-largeur d'image", l'image sera affichée avec une altération verticalement par rapport au rapport hauteur-largeur d'image de "4:3".
- "Network Camera Recorder with Viewer Software Lite" qui prend en charge le contrôle d'image d'observation directe et des images d'enregistrement provenant de plusieurs caméras vidéo est disponible. Se référer à notre site Web (<http://security.panasonic.com/pss/security/support/info.html>) pour obtenir de plus amples informations.

1 Contrôle des images sur un ordinateur personnel

1. Cliquer sur l'option [Écran à découpage multiple] souhaitée sur la page "En direct".
→ Les images provenant des caméras vidéo enregistrées seront affichées sur un écran à découpage multiple sélectionné (écran qui peut être divisé jusqu'à 16 secteurs). Les descriptions suivantes se rapportent à l'affichage d'un écran à 4 divisions.

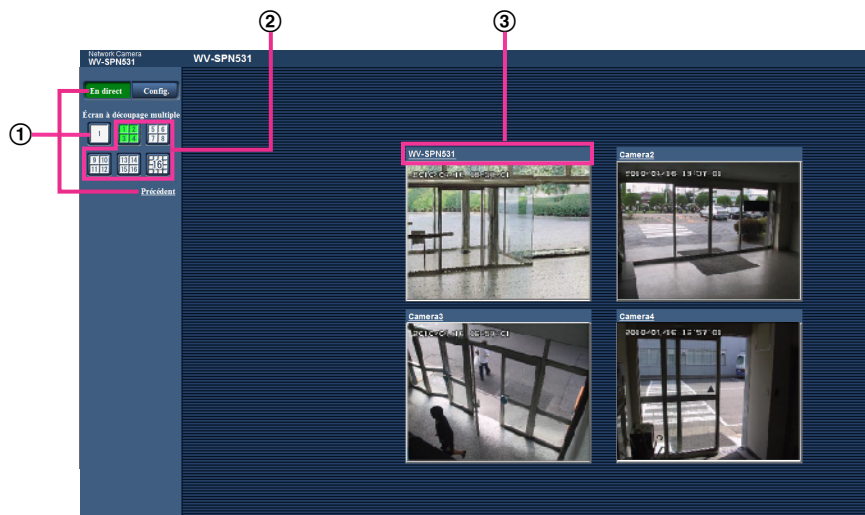

- ① Pour afficher les images sur 1 écran de caméra vidéo, cliquer sur le bouton [En direct]. Il est également possible de cliquer sur "1" sous "Écran à découpage multiple" ou "Précédent" pour afficher la page "En direct" de la caméra vidéo.
- ② Cliquer sur le bouton [Écran à découpage multiple] pour afficher les images provenant des caméras vidéo dans un écran à découpage multiple d'écran de 4 à 16 divisions.
- ③ Cliquer un titre de caméra vidéo. Les images d'observation directe provenant de la caméra vidéo correspondant au titre de caméra vidéo cliqué seront affichées dans la page "En direct" de la nouvelle fenêtre ouverte.

2 Contrôle des images sur un téléphone cellulaire /terminal mobile

2.1 Contrôle des images sur un téléphone mobile

Il est possible de se connecter à la caméra vidéo en utilisant un téléphone mobile et en passant par l'intermédiaire de l'Internet, puis de surveiller les images (JPEG seulement) de la caméra vidéo sur l'écran du téléphone mobile.

IMPORTANT

- Lorsque la fenêtre d'authentification apparaît, saisir le nom d'utilisateur et le mot de passe. Le nom d'utilisateur et le mot de passe par défaut sont les suivants.
Nom de l'utilisateur: admin
Mot de passe: 12345
Pour renforcer la sécurité, changer le mot de passe pour l'utilisateur "admin". (→page 151)
- Si le téléphone mobile utilisé n'est pas compatible avec l'encodage UTF-8, il est impossible d'afficher l'écran correctement.
- Lorsque "VGA", "QVGA", "640x360" ou "320x180" n'est pas sélectionné une fois ou davantage pour l'un ou l'autre de "JPEG(1)", "JPEG(2)" ou "JPEG(3)" de [JPEG] à l'onglet [JPEG/H.264], les images ne peuvent pas être visionnées à partir de téléphones cellulaires.

Remarque

- Il est nécessaire de configurer au préalable les paramètres de réseau du téléphone mobile pour se connecter à l'Internet et contrôler les images provenant de la caméra vidéo. (→page 156)
- Quand "Automatique" est sélectionné pour le "Langue", l'écran est affiché en anglais. Si vous voulez que l'écran soit affiché en japonais ou en chinois, sélectionner "Japonais" ou "Chinois" pour "Langue". (→page 49)

2 Contrôle des images sur un téléphone cellulaire /terminal mobile

1. Accéder au site à la "http://adresse IP/mobile"¹ ou "http://Nom d'hôte enregistré dans le serveur DDNS/mobile" en utilisant un téléphone mobile.
→ Les images provenant de la caméra vidéo seront affichées.



- ① Commande de rafraîchissement
Appuyer sur la touche de composition "5" ou le bouton [Manual Refresh] pour exécuter le rafraîchissement des images de caméra vidéo.
Appuyer sur le bouton [Auto Refresh] pour exécuter le rafraîchissement des images de caméra vidéo par intervalles de 5 secondes.
Quand la touche de composition "5" ou le bouton [Manual Refresh] est pressé, le mode de rafraîchissement de la caméra vidéo reviendra en rafraîchissement manuel.

IMPORTANT

- La transmission sera exécutée périodiquement quand "Auto Refresh" est sélectionné pour l'image de caméra vidéo. Confirmer le plan contractuel du téléphone cellulaire en service avant d'employer cette fonction.
 - Selon le téléphone mobile utilisé, "Auto Refresh" risque de ne être disponible.
- ② Commande de résolution
Change la taille de capture d'image en appuyant sur la touche de numérotation "0".
 - Image dans le rapport hauteur-largeur d'image de "4:3" : Change la taille de capture d'image entre 320x240 (par réglage implicite) et 640x480.
 - Image dans le rapport hauteur-largeur d'image de "16:9" : Change la taille de capture d'image entre 320x180 (par réglage implicite) et 640x360.
 - ③ Commande de qualité d'image
Il est possible de changer la qualité d'image entre "Qualité 1" et "Qualité 2". (→page 91)
 - ④ Commande AUX²
Contrôle la borne AUX.
Ces boutons seront affichés uniquement lorsque "Sortie AUX" est sélectionné pour "Borne 3" dans le menu de configuration. (→page 127)

Remarque

- Certains téléphones cellulaires ne peuvent changer la taille de capture de l'image, même lorsque la résolution est modifiée par le contrôle de résolution.
- En fonction de la taille de l'image d'importation sélectionnée pour "JPEG(1)", "JPEG(2)" ou "JPEG(3)", "Resolution" risque de ne pas pouvoir être utilisé.
- Lorsque le numéro de port HTTP par défaut "80" est modifié, saisir "http://adresse IP : (deux points) + numéro de port/mobile"¹ dans la case d'adresse du navigateur. Lorsque la fonction DDNS est utilisée, accéder au site avec "http://Nom d'hôte enregistré dans le serveur DDNS : (deux points) + numéro de port/mobile".
- Lorsque "HTTPS" est sélectionné pour "HTTPS" - "Connexion" à l'onglet [Avancé] de la page "Réseau", saisir comme suit.
"https://adresse IP : (deux points) + numéro de port/mobile" ou "https://Host name enregistré dans le serveur DDNS : (deux points) + numéro de port/mobile"
- Lorsque la fenêtre d'authentification apparaît, saisir le nom d'utilisateur d'un administrateur et le mot de passe. Selon le téléphone mobile utilisé, la saisie du mot de passe peut être exigée à chaque fois que l'écran est commuté.
- Il est impossible de transmettre ou recevoir le son en utilisant un téléphone mobile.
- Selon le téléphone mobile utilisé, des images de plus grande taille risquent de ne pas pouvoir être affichées. Dans ce cas, le fait de sélectionner "9 Inférieur" pour le "Paramétrage de qualité d'image" de "JPEG" (→page 91) permet parfois de résoudre ce problème;
- Selon le téléphone mobile utilisé ou de son plan contractuel, l'accès risque d'être impossible.

¹ Adresse IP est l'adresse IP WAN globale du routeur qui peut être accédé via l'Internet.

² Lorsque "Auth. util." est paramétré sur "Activé" (→page 151), seuls les utilisateurs ayant le niveau d'accès "1. Administrateur" ou "2. Com. cam. vid." s'afficheront.

2.2 Contrôle des images sur un terminal mobile

Il est possible de se connecter à la caméra vidéo en utilisant un terminal mobile en passant par l'intermédiaire de l'Internet et de surveiller les images (MJPEG ou JPEG) provenant de la caméra vidéo sur l'écran du terminal mobile. Il est également possible d'exécuter le rafraîchissement d'image pour afficher la dernière image.

Les terminaux mobiles compatibles sont indiqués comme suit. (En date du mois de juillet 2014)

- iPad, iPhone, iPod touch (iOS 4.2.1 ou ultérieur)
- Terminaux mobiles Android™

Quand un terminal Android est utilisé, une image au format MJPEG est affichée par le navigateur Firefox®, mais une image au format JPEG est affichée par le navigateur standard.

Pour obtenir de plus amples informations sur les appareils compatibles, référez-vous à notre site Web (<http://security.panasonic.com/pss/security/support/info.html>).

IMPORTANT

- Lorsque la fenêtre d'authentification apparaît, saisir le nom d'utilisateur et le mot de passe. Le nom d'utilisateur et le mot de passe par défaut sont les suivants.
Nom de l'utilisateur: admin
Mot de passe: 12345
Pour renforcer la sécurité, changer le mot de passe pour l'utilisateur "admin". (→page 151)

Remarque

- Il est nécessaire de configurer au préalable les paramètres de réseau du terminal mobile pour se connecter à l'Internet et contrôler les images à surveiller provenant de la caméra vidéo. (→page 156)

2 Contrôle des images sur un téléphone cellulaire /terminal mobile

1. Accéder au site à la “http://adresse IP/cam”¹ ou “http://Nom d’hôte enregistré dans le serveur DDNS/cam” en utilisant un terminal mobile.
→ Les images provenant de la caméra vidéo seront affichées.

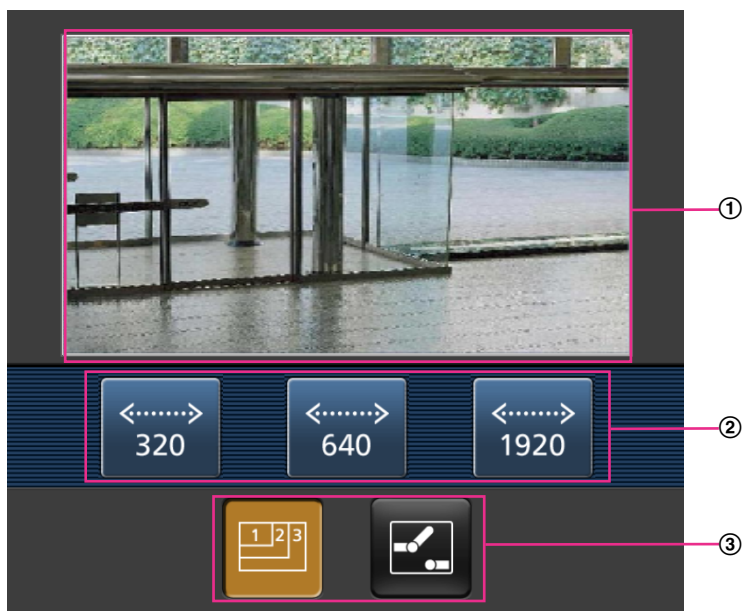

- ① Secteur des images d'observation directe
Affiche les images provenant de la caméra vidéo.
- ② Secteur des boutons de commande
Quand des fonctions sont sélectionnées dans le secteur de sélection de fonction ③, des boutons servant à actionner ces fonctions sont affichés.
- ③ Secteur de sélection de fonction
Quand des fonctions qui peuvent être actionnées sont sélectionnées, des boutons de commande sont affichés dans le secteur de boutons de commande ②.

2. Cliquer sur le bouton de la fonction que vous voulez actionner.



- ① Commande de résolution
- ② Commande AUX

Chaque fonction est expliquée ci-dessous.

- ① Commande de résolution

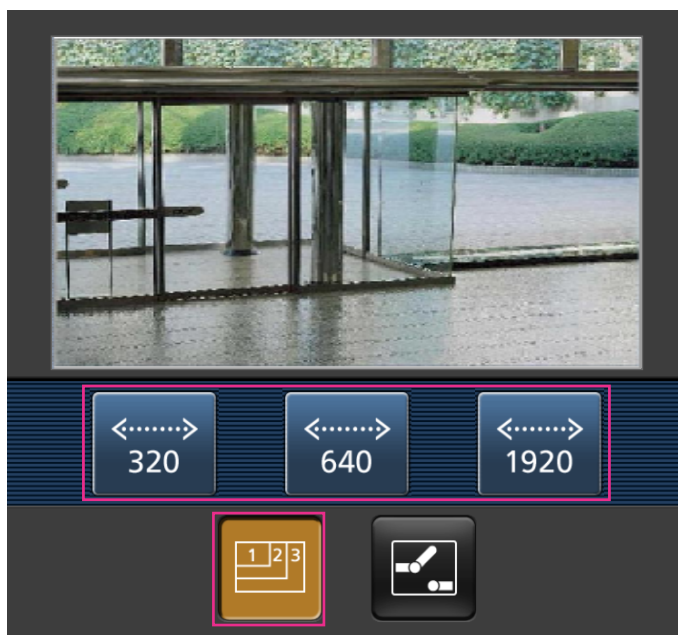

Appuyer sur le bouton  pour afficher les boutons utilisés pour sélectionner la résolution de l'écran. La résolution peut être modifiée en sélectionnant un réglage de résolution à partir de ces boutons. Les images sont affichées dans la taille de l'image d'importation sélectionnée dans "JPEG(1)", "JPEG(2)" ou "JPEG(3)" de [JPEG] à l'onglet [JPEG/H.264].

2 Contrôle des images sur un téléphone cellulaire /terminal mobile



② Commande AUX

Appuyer sur le bouton  pour afficher les boutons utilisés pour commander la sortie AUX sur l'écran.

Les bornes de sortie AUX peuvent être contrôlées avec les boutons  et .

Cette fonction sera uniquement affichée lorsque [Borne 3] est sélectionné pour [Sortie AUX] dans le menu de configuration. (→page 127)

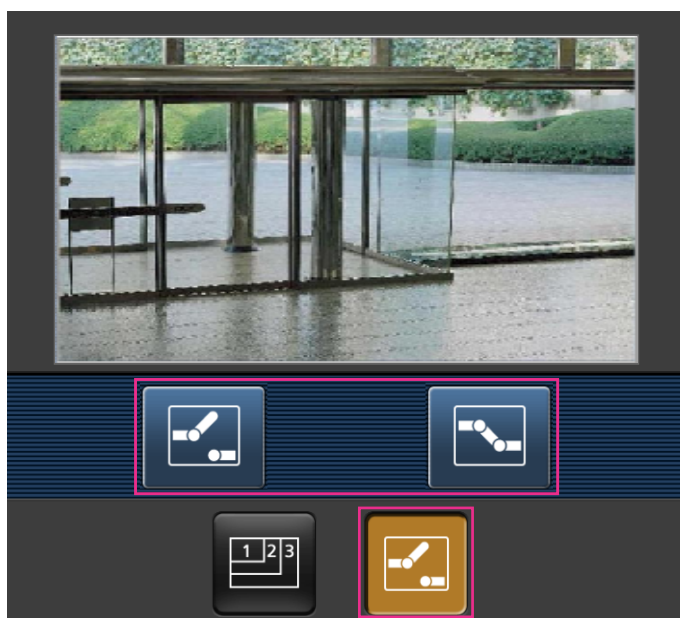

Remarque

- Il est possible de changer la taille de l'image affichée sur le terminal mobile en accédant aux adresses suivantes.

- Affichage de grande dimension : http://IP address/cam/dl
- Affichage moyen : http://IP address/cam/dm
- Affichage de petite dimension : http://IP address/cam/ds
- Quand la résolution est modifiée par la commande de résolution, la résolution affichée change mais la taille de l'image demeure la même.
- Lorsque le numéro de port HTTP par défaut "80" est modifié, saisir "http://adresse IP : (deux points) + numéro de port/cam"^{*1} dans la case d'adresse du navigateur. Lorsque la fonction DDNS est utilisée, accéder au site avec "http://Nom d'hôte enregistré dans le serveur DDNS : (deux points) + numéro de port/cam"^{*2}.
- Lorsque "HTTPS" est sélectionné pour "HTTPS" - "Connexion" à l'onglet [Avancé] de la page "Réseau", saisir comme suit.
"https://adresse IP : (deux points) + numéro de port/cam" ou "https://Host name enregistré dans le serveur DDNS : (deux points) + numéro de port/cam"
- Lorsque la fenêtre d'authentification apparaît, saisir le nom d'utilisateur d'un administrateur et le mot de passe. Selon le terminal mobile utilisé, la saisie du mot de passe peut être exigée à chaque fois que l'écran est commuté.
- Il est impossible de transmettre ou de recevoir le son en utilisant un terminal mobile.
- Selon le terminal mobile utilisé, des images de plus grande taille risquent de ne pas pouvoir être affichées. Dans ce cas, le fait de sélectionner "9 Inférieur" pour le "Paramétrage de qualité d'image" de "JPEG" (→page 91) permet parfois de résoudre ce problème;
- Selon le terminal mobile utilisé ou de son plan contractuel, l'accès risque d'être impossible.

^{*1} Adresse IP est l'adresse IP WAN globale du routeur qui peut être accédé via l'Internet. Cependant, en cas d'accès au même réseau LAN que celui de la caméra vidéo avec un terminal mobile sans fil compatible, l'adresse IP est l'adresse IP locale.

^{*2} Seulement lors de l'accès à la caméra vidéo par l'intermédiaire de l'Internet.

3 Enregistrement sur une carte mémoire SD commandé manuellement

Les images enregistrées à la page “En direct” peuvent être enregistrées sur la carte de mémoire SD par commande manuelle. Ce bouton n’est opérationnel que lorsque “Manuel” est sélectionné pour “Déclencheur de sauvegarde” dans l’onglet [Carte de mémoire SD] à la page “Base” du menu de configuration.

(→page 60)

Il est possible de choisir “JPEG(1)”, “JPEG(2)”, “JPEG(3)”, “H.264(1)”, “H.264(2)”, “H.264(3)”, ou “H.264(4)” à “Format d’enregistrement” du menu de configuration. (→page 56) Lorsque “JPEG” est sélectionné pour “Format d’enregistrement”, des données d’images fixes sont enregistrées. Lorsque “H.264(1)”, “H.264(2)”, “H.264(3)”, ou “H.264(4)” est sélectionné, les données vidéo sont enregistrées.

Les images enregistrées sur la carte de mémoire SD peuvent être copiées sur l’ordinateur personnel.

(→page 74)

1. Afficher la page “En direct”. (→page 8)

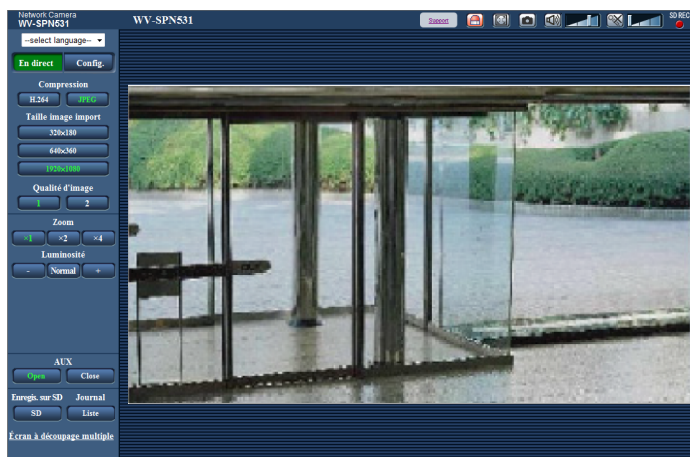

2. Cliquer le bouton [SD].
→ La fenêtre d’enregistrement SD s’ouvrira.



3. Cliquer le bouton [Démarrage] pour commencer l’enregistrement des images sur la carte mémoire SD. L’indicateur de statut d’enregistrement SD s’allume en rouge (→page 10) pendant l’enregistrement des images sur la carte mémoire SD. L’intervalle de sauvegarde d’image peut être configuré à l’onglet [Carte de mémoire SD] de la page “Base”. (→page 60)
4. Cliquer le bouton [Arrêt] pour interrompre l’enregistrement des images sur la carte mémoire SD. → L’indicateur de statut d’enregistrement SD s’éteindra.
5. Cliquer le bouton [Fermer] pour fermer la fenêtre.

Remarque

- Les données d'image sauvegardées sur le lecteur B peuvent être obtenues en exécutant "Accès img." à l'onglet [Carte de mémoire SD] et l'accès au système à partir de la fenêtre de l'authentification utilisateur (→page 74).
La destination pour enregistrer des données d'image est un répertoire fixe sur le lecteur B (→page 236).
- Quand le bouton [Démarrage] est cliqué juste après que le bouton [Arrêt] ait été cliqué, la sauvegarde des images risque de ne pas commencer. Dans ce cas, cliquer encore une fois sur le bouton [Démarrage].

4 Action à effectuer lors d'une occurrence d'alarme

L'action d'alarme (action de caméra vidéo lors d'une occurrence d'alarme) sera exécutée lorsque les type d'alarmes suivants se produiront.

4.1 Type d'alarme

- **Alarme par borne** : Lors du raccordement d'un dispositif d'alarme tel qu'un capteur à la borne d'entrée d'alarme de la caméra vidéo, l'action d'alarme sera exécutée lorsque le dispositif d'alarme connecté sera activé.
- **Alarme par VMD** : Lorsqu'un mouvement est détecté dans le secteur VMD paramétré, l'action d'alarme sera exécutée.
*VMD est l'abréviation de "Détecteur de mouvement dans l'image vidéo".
- **Instruction d'alarme** : Au moment de la réception d'un protocole d'alarme Panasonic à partir du périphérique connecté par l'intermédiaire d'un réseau, l'action d'alarme sera exécutée.
- **Alarme de détection de son**: Quand le niveau de détection du son configuré est dépassé, l'action d'alarme sera exécutée.

4.2 Action à effectuer lors d'une occurrence d'alarme

Affiche le bouton d'indication d'occurrence d'alarme dans la page "En direct"

Le bouton d'indication d'occurrence d'alarme est affiché dans la page "En direct" lors d'une occurrence d'alarme. (→page 10)

IMPORTANT

- Lorsque "Invit. ém. (30s)" est sélectionné pour "Mode de mise à jour d'état d'alarme" (→page 49), le bouton d'indication d'occurrence d'alarme subira un rafraîchissement par intervalle de 30 secondes. C'est la raison pour laquelle il faut parfois un maximum de 30 secondes pour que le bouton d'indication d'occurrence d'alarme soit affiché dans la page "En direct" lors d'une occurrence d'alarme.

Notifie les occurrences d'alarme du périphérique connecté au connecteur d'alarme

Il est possible de délivrer des signaux de la borne de sortie d'alarme de la caméra vidéo et de faire retentir la sonnerie quand une alarme se produit. Les paramétrages de sortie d'alarme peuvent être configurés dans la section "Configuration de borne de sortie d'alarme" à l'onglet [Alarme] de la page "Alarme". (→page 129)

Sauvegarder les images sur une carte de mémoire SD

Quand une alarme se déclenche, les images (JPEG/H.264) seront sauvegardées sur la carte de mémoire SD. Les paramétrages de sauvegarde des images sur la carte mémoire SD peuvent être configurés à partir de l'onglet [Carte de mémoire SD] (→page 56) de la page "Base" et l'onglet [Alarme] de la page "Alarme". (→page 131)

Transmet automatiquement une image sur le serveur

Une image d'alarme peut être transmise lors d'une occurrence d'alarme au serveur spécifié à l'avance. Les paramètres exigés pour transmettre une image d'alarme à un serveur peuvent être configurés dans la section "Image d'alarme" de l'onglet [Alarme] de la page "Alarme" (→page 131) et à l'onglet [Avancé] de la page "Réseau" (→page 165).

Notifie des occurrences d'alarme par e-mail

Un e-mail d'alarme (notification d'occurrence d'alarme) peut être envoyé lors d'une occurrence d'alarme à des adresses e-mail enregistrées à l'avance. Un nombre maximum de 4 adresses peuvent être enregistrées comme destinataire d'e-mail d'alarme. Une image d'alarme (image fixe) peut être envoyée avec un courrier d'alarme sous la forme d'un fichier joint. Les paramètres d'e-mail d'alarme peuvent être configurés dans la section "Notification de courrier élect." de l'onglet [Alarme] de la page "Alarme" (→page 131) et à l'onglet [Avancé] de la page "Réseau" (→page 162).

Notifie les occurrences d'alarme aux adresses spécifiées (Notification de protocole d'alarme Panasonic)

Cette fonction est uniquement disponible lorsqu'un dispositif Panasonic, tel qu'un enregistreur sur disque dur, est connecté au système. Lorsque "Activé" est sélectionné pour "Notification de protocole d'alarme Panasonic", le dispositif Panasonic connecté recevra une notification comme quoi la caméra vidéo est en état d'alarme. Les paramètres de protocole d'alarme Panasonic peuvent être configurés dans la section Protocole d'alarme Panasonic de l'onglet [Notification] de la page "Alarme". (→page 144)

Notifie les occurrences d'alarme au serveur HTTP spécifié (Notification d'alarme HTTP)

Des notifications d'occurrence d'alarme peuvent être envoyées lors d'une occurrence d'alarme aux serveurs HTTP enregistrés à l'avance. Un nombre maximum de 5 serveurs HTTP peuvent être enregistrés en tant que destinataires de notifications d'alarme. L'URL envoyée aux serveurs HTTP avec des notifications d'alarme peut être spécifiée. Les paramètres de notification d'alarme HTTP peuvent être configurés à l'onglet [Notification] de la page "Alarme". (→page 146)

5 Transmission d'images à un serveur FTP

Les images peuvent être transmises à un serveur FTP. En configurant les paramètres suivants, la transmission des images capturées lors d'une occurrence d'alarme ou capturées à intervalle spécifié sur un serveur FTP devient disponible.

IMPORTANT

- Lorsque cette fonction est utilisée, paramétrer le nom d'utilisateur et le mot de passe pour accéder au serveur FTP et limiter les utilisateurs qui peuvent avoir accès au serveur FTP.

5.1 Transmet une image d'alarme lors d'une occurrence d'alarme (transmission d'image d'alarme)

Lors d'une occurrence d'alarme, une image d'alarme peut être transmise au serveur FTP. Pour transmettre des images d'alarme à un serveur FTP, il est nécessaire de configurer les paramètres à l'avance. Les paramètres de serveur FTP et les paramètres relatifs à la transmission d'image d'alarme peuvent être configurés dans la section "FTP" de l'onglet [Avancé] de la page "Réseau". (→page 165) Des paramètres peuvent également être configurés à partir des paramètres "Transmission FTP d'image d'alarme" de "Activation d'alarme de mouvement de caméra vidéo" à l'onglet [Alarme] de la page "Alarme". (→page 131)

Remarque

- Suivant le trafic sur le réseau, le nombre d'images transmises risque de ne pas atteindre le nombre paramétré d'images à transmettre.
- Les images qui n'ont pas pu être transmises au serveur FTP lors d'une occurrence d'alarme ne seront pas sauvegardées sur la carte de mémoire SD. Toutefois, les images qui ne parviennent pas à être transmises avec la transmission d'image périodique FTP seront enregistrées. Lorsque "Activé" est sélectionné autant pour la fonction de transmission d'image d'alarme que pour la fonction de transmission d'image périodique FTP, la fonction de transmission d'image d'alarme se verra attribuée la priorité sur la fonction de transmission d'image périodique FTP. Par ailleurs, lorsque "Activé" est sélectionné pour le paramétrage FTP de "Refaire un essai de transmission FTP" (→page 166), des images d'alarme seront retransmises si un échec de transmission FTP se produit. Par conséquent, s'il se produit une retransmission continue due à des problèmes de réseau ou à d'autres facteurs, la transmission périodique ne sera pas exécutée et les images qui ne seront pas transmises par la fonction de transmission d'image périodique FTP ne seront pas sauvegardées sur une carte de mémoire SD.

5.2 Transmet des images à intervalle ou période spécifiée (transmission d'image périodique FTP)

Les images peuvent être transmises à un intervalle ou une période spécifiée. Pour transmettre des images à un intervalle ou une période spécifiée, il est nécessaire de configurer les paramètres à l'avance. Les paramètres de serveur FTP et les paramètres relatifs à la transmission d'image périodique FTP peuvent être configurés dans la section "FTP" de l'onglet [Avancé] de la page "Réseau". (→page 165) Configurer les paramètres de planification relatifs à la transmission d'image périodique FTP à la page "Planification". (→Page 200)

Remarque

- Suivant la vitesse de transmission ou le trafic sur le réseau, les images risquent de ne pas être transmises suivant l'intervalle spécifié.
- Lorsque "Activé" est sélectionné autant pour la fonction de transmission d'image d'alarme que pour la fonction de transmission d'image périodique FTP, la fonction de transmission d'image d'alarme se verra attribuée la priorité sur la fonction de transmission d'image périodique FTP. Par conséquent, des images ne peuvent être transmises à l'intervalle spécifié par le paramétrage "Transmission d'image périodique FTP".

5.3 Sauvegarder les images sur une carte de mémoire SD lorsque la transmission des images en utilisant la fonction de transmission d'image périodique FTP échoue

Les images qui n'ont pas pu être transmises en utilisant la transmission d'image périodique FTP peuvent être sauvegardées automatiquement sur une carte de mémoire SD. Il est possible de sélectionner un déclencheur pour exécuter la sauvegarde des images sur la carte de mémoire SD à partir de l'onglet [Carte de mémoire SD] de la page "Base". (→page 56)

Pour pouvoir utiliser la fonction d'enregistrement en mémoire SD qui est intégrée dans l'enregistreur de disque de réseau Panasonic, sélectionner "Arrêt" pour "Transmission d'image périodique FTP" (→page 167) et "Erreur FTP" pour "Déclencheur de sauvegarde" de "Débit d'enregistrement 1" (→page 60).

Remarque

- Lorsque "Activé" est sélectionné autant pour la fonction de transmission d'image d'alarme que pour la fonction de transmission d'image périodique FTP, la fonction de transmission d'image d'alarme se verra attribuée la priorité sur la fonction de transmission d'image périodique FTP. Par ailleurs, lorsque "Activé" est sélectionné pour le paramétrage FTP de "Refaire un essai de transmission FTP" (→page 166), des images d'alarme seront retransmises si un échec de transmission FTP se produit. Par conséquent, s'il se produit une retransmission continue due à des problèmes de réseau ou à d'autres facteurs, la transmission périodique ne sera pas exécutée et les images qui ne seront pas transmises par la fonction de transmission d'image périodique FTP ne seront pas sauvegardées sur une carte de mémoire SD.

IMPORTANT

- Aucune garantie ne peut être faite quant aux dommages pouvant se produire aux fichiers se trouvant sur la carte de mémoire SD à la suite d'une anomalie de fonctionnement ou d'une erreur ayant lieu dans les fichiers sauvegardés sur la carte de mémoire SD quelle qu'en soit la cause.

6 Afficher la liste des journaux

L'historique de divers journaux sera affiché sous la forme d'une liste.

- **Journal d'alarme:** Les journaux des occurrences d'alarme tels que l'heure et la date des occurrences d'alarme, la période d'enregistrement d'alarme et le type d'alarme seront affichés.
- **Journal manuel/planification:** Les journaux mis en fichier lorsque les images ont été enregistrées par commande manuelle ou pendant la période de planification et la période d'enregistrement d'image seront affichés.
- **Journal d'erreur de trans. FTP:** Les journaux mis en fichier lorsque la fonction de transmission d'image périodique FTP a échoué seront affichés.

1. Afficher la page "En direct".

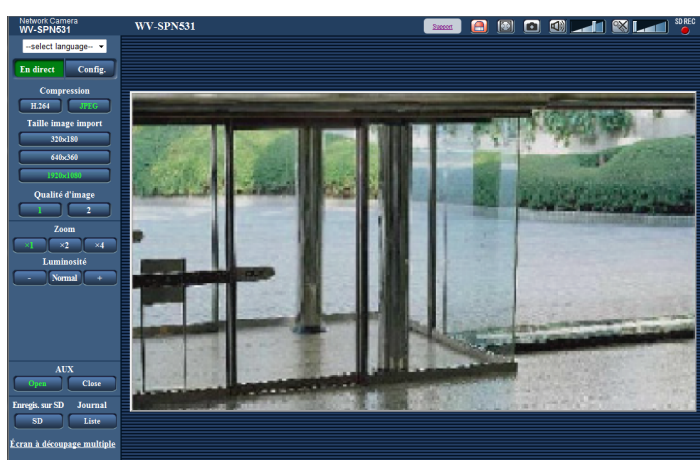

2. Cliquer le bouton [Liste].

→ La liste des journaux sera affichée dans une nouvelle fenêtre ouverte (fenêtre de liste des journaux).

IMPORTANT

- Un seul utilisateur peut agir dans la fenêtre de liste des journaux. Les autres utilisateurs ne peuvent pas avoir accès à la fenêtre de liste des journaux.

① **Heure**

Affiche la période de temps des données enregistrées sur la carte de mémoire SD.

② **Débit d'enregistrement**

Sélectionner le débit d'enregistrement que vous voulez pour afficher les journaux pour.

- **Débit 1:** Les journaux enregistrés par "Débit d'enregistrement 1" à l'onglet [Carte de mémoire SD] seront affichés.
- **Débit 2:** Les journaux enregistrés par "Débit d'enregistrement 2" à l'onglet [Carte de mémoire SD] seront affichés.

③ **Événement**

Sélectionner un type de journal à afficher dans la liste de journaux.

- **Tous:** Tous les journaux seront affichés.
- **Sélectionner:** Seuls les journaux du type de journal sélectionné seront affichés.
 - **Journal d'alarme:** Le journal au moment où une alarme est détectée sera affiché.

- **Journal manuel/planification:** Les journaux Manuel et Planification seront affichés.
- **Journal d'erreur de trans. FTP:** Les journaux mis en fichier lorsque la fonction de transmission d'image périodique FTP a échoué seront affichés.
- **Réglage implicite :** Tous

Remarque

- Lorsque "Débit 1" est sélectionné pour "Débit d'enregistrement" et que soit "JPEG(1)", "JPEG(2)" ou "JPEG(3)" est sélectionné pour "Débit 1", le journal d'erreur de trans. FTP sera affiché.

④ **Durée d'enregistrement**

Configurer la période de temps des journaux affichés dans la liste de journaux.

- **À partir de:** Configurer la période de démarrage des journaux affichés dans la liste de journaux.
 - **Prem. enreg.:** Affiche à partir du premier journal enregistré sur la carte de mémoire SD.
 - **Aujourd'hui:** Affiche les journaux enregistrés aujourd'hui.
 - **Hier:** Affiche les journaux enregistrés à partir d'hier jusqu'à aujourd'hui.
 - **7 dern. Jours:** Affiche les journaux enregistrés d'il y a 6 jours jusqu'à aujourd'hui.
 - **30 dern. Jours:** Affiche les journaux enregistrés d'il y a 29 jours jusqu'à aujourd'hui.
 - **Heure/date:** Affiche les journaux enregistrés à partir de la date et de l'heure saisies dans la case "Heure/date".
- **À:** Configurer la période de fin des journaux affichés dans la liste des journaux quand "Prem. enreg." ou "Heure/date" est sélectionné pour "À partir de".
 - **Dern. enreg.:** Affiche jusqu'au dernier journal enregistré sur la carte de mémoire SD.
 - **Heure/date:** Affiche les journaux enregistrés jusqu'à la date et l'heure saisies dans la case "Heure/date".

⑤ **Bouton [Recherche]**

Recherche des journaux en fonction des conditions spécifiées dans "Événement" et "Durée d'enregistrement".

Le résultat de la recherche sera affiché dans la liste des journaux.

⑥ **Liste des journaux**

Affiche les résultats de la recherche de journal.

Vous pouvez lire les données enregistrées en cliquant sur l'heure ou la durée des données enregistrées qui sont affichées sous [Heure] et [Durée].

- **Bouton [Haut] :** Cliquer ce bouton pour afficher le journal figurant en haut de la liste.
- **Bouton [Page préc.] :** Cliquer ce bouton pour afficher la page précédente de la liste des journaux.
- **Bouton [Pg suiv] :** Cliquer ce bouton pour afficher la page suivante de la liste des journaux.
- **Bouton [Dernier] :** Cliquer ce bouton pour afficher le journal figurant en bas de la liste.
- **[Heure et date]:** L'heure et la date lorsque chaque journal a été enregistré seront affichées.

Remarque

- Lorsque "Arrêt" est sélectionné pour "Format d'affichage de l'heure", les heures de l'occurrence d'alarme seront affichées dans le format d'affichage de 24 heures.
- La synchronisation d'enregistrement des journaux est comme suit.
 - **Journal d'alarme:** L'heure et la date d'occurrence d'alarme seront conservées en fichier comme un journal.
 - **Journal manuel/planification:** L'heure et la date au moment où l'enregistrement des images commence sur la carte de mémoire SD par commande manuelle ou pendant la période de planification seront mises en fichier en tant que journal. Quand des images sont enregistrées séquentiellement, si "JPEG" est sélectionné pour "Format d'enregistrement", des journaux seront consignés toutes les heures (12:00, 1:00, 2:00, etc.). Si "H.264" est sélectionné pour "Format d'enregistrement", des journaux seront consignés chaque heure à partir du moment où l'enregistrement commence. Cependant, selon le sujet photographique et le paramétrage utilisés, des journaux peuvent être mis en fichier par périodes portant sur plus d'une heure.

- **Journal d'erreur de trans. FTP:** Les journaux seront mis en fichier toutes les heures.
- **[Durée]:** Affiche la période de temps pendant laquelle les données ont été enregistrées sur la carte de mémoire SD.

Remarque

- La différence entre le moment de l'heure de fin d'enregistrement et l'heure de démarrage de l'enregistrement de l'image est calculée en arrondissant au dixième près d'une seconde. C'est la raison pour laquelle, quand 1 seule image JPEG est sauvegardée, 00:00:00 est affiché pour la durée.
- **[Événement]:** Le type d'événement sera affiché.
 - **MN/SC:** Journal par "Manuel/Planification"
 - **TRM1:** Alarme par entrée d'alarme sur borne 1
 - **TRM2:** Alarme par entrée d'alarme sur borne 2
 - **TRM3:** Alarme par entrée d'alarme sur borne 3
 - **VMD:** Alarme par alarme VMD
 - **COM:** Alarme par alarme sur instruction
 - **AUD:** Alarme par alarme de détection de son
 - **FTP:** Journaux sauvegardés à partir des erreurs de transmission périodique d'image FTP
- **[Carte de mémoire SD]:** La capacité disponible et la taille d'origine de la carte de mémoire SD peuvent être affichés.
- **Bouton [Supprimer] :** Cliquer ce bouton pour supprimer la liste des journaux qui est actuellement affichée. Quand une carte de mémoire SD est utilisée, les images associées à la liste des journaux seront également supprimées.

IMPORTANT

- S'il y a trop de fichiers de données enregistrées, cela peut prendre du temps pour les supprimer tous. (Lorsque la taille totale est de 1 GB, cela peut prendre environ 1 heure.) Le formatage de la carte de mémoire SD peut réduire le temps pour supprimer toutes les données.
- Au cours du processus de suppression, "Alarme" et "Manuel/Planification" ne peuvent pas être commandés.
- Ne pas couper l'alimentation de la caméra vidéo tant que la suppression n'est pas terminée. Certaines images risquent de subsister sur la carte de mémoire SD lorsque l'alimentation de la caméra vidéo est coupée pendant le déroulement du processus de suppression. Dans ce cas, cliquer le bouton [Supprimer] de la même fenêtre de liste des journaux pour supprimer les journaux.
- **Bouton [Télécharger] :** Cliquer sur ce bouton pour télécharger tous les journaux de la liste des journaux sélectionnée sur l'ordinateur personnel.

Remarque

- Les paramètres suivants peuvent s'avérer nécessaires.
Ouvrir Internet Explorer, cliquer sur [Outils] → [Options Internet] → [Sécurité] → [Sites de confiance] → [Sites]. Enregistrer l'adresse de la caméra vidéo sur [Site Web] des fenêtres de confiance affichées.
Une fois l'enregistrement terminé, fermer le navigateur Internet et accéder à nouveau à la caméra vidéo.
- Jusqu'à 50 000 journaux seront téléchargés sur chaque carte de mémoire SD. Lorsque plus de 50 000 journaux sont sauvegardés en fichier, les plus anciens journaux subiront une réécriture par les nouveaux journaux. Dans ce cas, le plus ancien journal est le premier à subir la réécriture.
- **Bouton [Fermer] :** Cliquer ce bouton pour fermer la fenêtre de liste des journaux.

7 Lecture des images sauvegardées sur la carte de mémoire SD

Au moment de cliquer l'heure et la date en liste de la fenêtre de liste des journaux, la page "En direct" se commutera en page "Lecture".

Lorsque les images associées à l'heure et la date cliquées sont sur la carte de mémoire SD, la première image de cette série sera affichée.

Le format d'affichage varie selon le "Format d'enregistrement" de la carte de mémoire SD.

IMPORTANT

- L'intervalle de rafraîchissement des images risque d'être plus long pendant la lecture ou le téléchargement.
- Quand de nombreuses images sont sauvegardées sur la carte mémoire SD, un certain délai risque d'être nécessaire pour afficher les images de la page "Lecture".
- Les images seront affichées dans la taille VGA à la page "Lecture" indépendamment de la taille de l'image d'importation des images sauvegardées sur la carte de mémoire SD. Lorsque le rapport hauteur-largeur d'image est "16:9", les images seront affichées au format "640x360" à la page "Lecture" indépendamment de la taille de l'image d'importation des images sauvegardées sur la carte de mémoire SD. Par conséquent, les images risquent d'apparaître avec un grain grossier dans la page "Lecture".
- Lorsque les images de lecture sont lues en sélectionnant un journal d'erreur FTP dans la liste des journaux, les images risquent de ne pas être lues dans l'ordre des images enregistrées sur la carte mémoire SD si elles ont été enregistrées sur la carte mémoire SD avec la valeur sélectionnée par le paramétrage "Intervalle de transmission" à l'onglet "Transmission d'image périodique FTP" à l'onglet [Avancé] faite sur "1min." ou une valeur inférieure.
- L'intervalle de rafraîchissement de lecture peut devenir plus lent lorsque des données sont enregistrées sur la carte de mémoire SD.

7.1 Lecture des images "JPEG(1)"/"JPEG(2)"/"JPEG(3)" sauvegardées sur la carte de mémoire SD

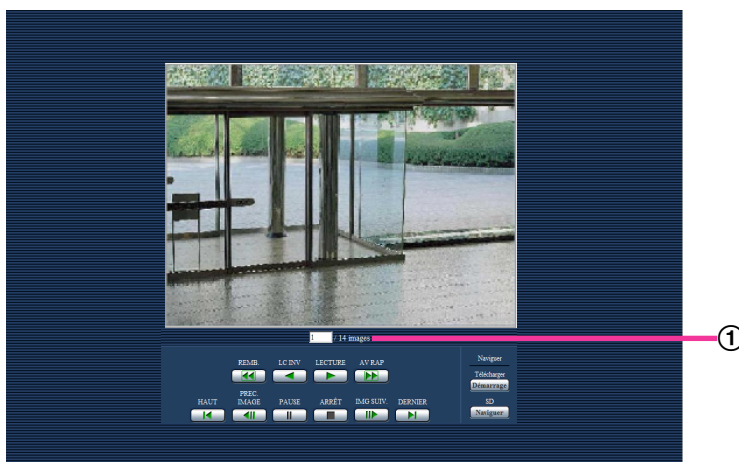

① Nombre d'images

Lorsque vous cliquez sur une heure et une date indiquées dans la fenêtre de liste des journaux, le nombre total d'images associées à cette heure et cette date s'affichent, ainsi que le numéro de l'image actuellement affichée.

Remarque

- Saisir le numéro de l'image souhaitée et appuyer sur la touche [Enter] du clavier. L'image dont le numéro est spécifié sera affichée.

Bouton [REMB.]

La vitesse de lecture changera à chaque fois que le bouton sera cliqué.

Lorsque le bouton [LECTURE] ou le bouton [LC INV] est cliqué pendant la lecture en vitesse rapide inverse, la vitesse de lecture reviendra à la vitesse de lecture normale.

Bouton [LC INV]

Les images seront lues dans l'ordre séquentiel inverse.

Bouton [LECTURE]

Lorsque ce bouton est cliqué, les images seront affichées dans l'ordre séquentiel.

Bouton [AV RAP]

La vitesse de lecture changera à chaque fois que le bouton sera cliqué.

Lorsque le bouton [LECTURE] ou le bouton [LC INV] est cliqué pendant la lecture en vitesse rapide ou la lecture en vitesse rapide inverse, la vitesse de lecture reviendra à la vitesse de lecture normale.

Bouton [HAUT]

La première image sera affichée.

Bouton [PREC. IMAGE]

L'image précédente sera affichée et la pause sera exécutée lorsque ce bouton sera cliqué pendant la lecture. L'image précédente à l'image actuellement affichée sera affichée à chaque fois que ce bouton sera cliqué à partir de la pause.

Remarque

- Lorsque le bouton de la souris est maintenu pressé tout en plaçant le pointeur de la souris sur ce bouton, le numéro de l'image affichée diminuera.
Lorsque le bouton de la souris est relâché, la régression du numéro d'image cessera et l'image correspondant au numéro de l'image actuellement affichée sera affichée.

Bouton [PAUSE]

La lecture sera interrompue lorsque ce bouton est cliqué pendant la lecture.

La lecture reprendra lorsque ce bouton sera cliqué pendant la pause.

Bouton [ARRÊT]

La lecture cessera et la page "Lecture" changera en page "En direct".

Bouton [IMG SUIV.]

L'image suivante sera affichée et la pause sera exécutée lorsque ce bouton sera cliqué pendant la lecture.

L'image suivante à l'image actuellement affichée sera affichée à chaque fois que ce bouton sera cliqué à partir de la pause.

Remarque

- Lorsque le bouton de la souris est maintenu pressé tout en plaçant le pointeur de la souris sur ce bouton, le numéro de l'image affichée augmentera.

Lorsque le bouton de la souris est relâché, la progression du numéro d'image cessera et le numéro de l'image affichée au moment où le bouton de la souris est relâché sera affiché.

Bouton [DERNIER]

La dernière image sera affichée.

Naviguer

Bouton [Démarrage]

L'image sélectionnée sera téléchargée sur l'ordinateur personnel. Avant d'opérer le téléchargement des images, spécifier à l'avance le répertoire de destination. (→page 88)

La fenêtre suivante sera affichée lorsque le bouton [Démarrage] sera cliqué.

Sélectionner l'image à télécharger, puis cliquer le bouton [OK].

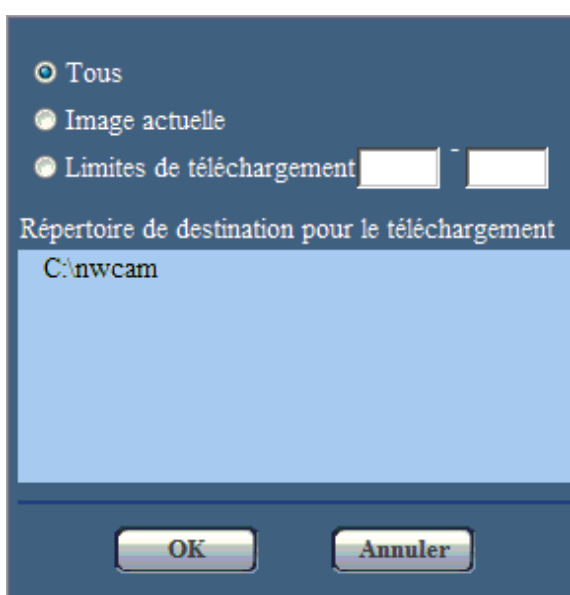

- **Tous:** Toutes les images sauvegardées à l'heure et la date sélectionnées seront téléchargées.
- **Image actuelle:** Seule l'image actuellement affichée sera téléchargée.
- **Limites de téléchargement:** Les images dans la plage spécifiée seront téléchargées.

Remarque

- Lorsque le bouton [Annuler] est cliqué pendant le déroulement du téléchargement, le téléchargement sera interrompu. Dans ce cas, les images qui sont déjà téléchargées avant d'avoir cliqué le bouton [Annuler] seront sauvegardées sur l'ordinateur personnel.

Bouton [Naviguer]

Lorsque l'accès au système est réalisé avec succès après le processus d'authentification d'utilisateur, le dossier sur la carte mémoire SD dans lequel les images sont sauvegardées sera affiché. (→page 74)

7.2 Lecture des images “H.264(1)”/“H.264(2)”/“H.264(3)”/“H.264(4)” sauvegardées sur la carte de mémoire SD

IMPORTANT

- Le téléchargement des données vidéo risque d'échouer en fonction de l'environnement réseau.

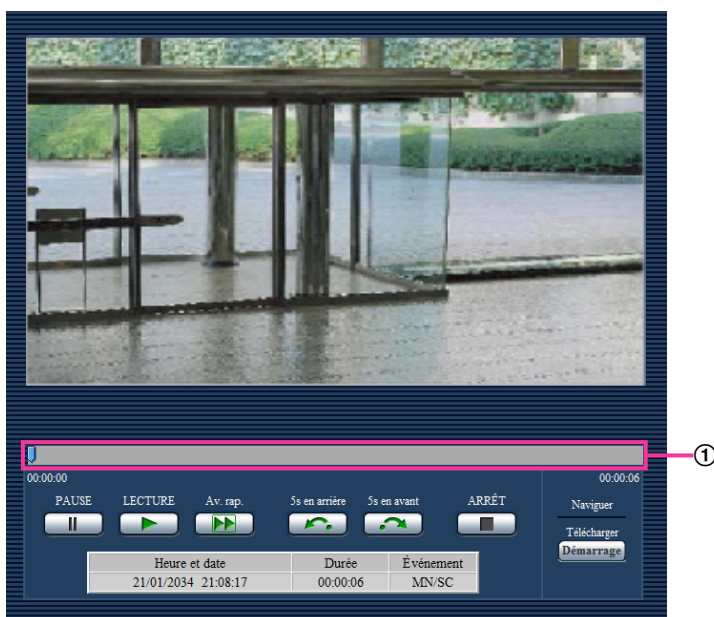

① Barre de curseur

En actionnant la barre de curseur, il est possible de sélectionner à partir d'où la lecture des images peut commencer. La barre de curseur peut seulement être utilisée avant de commander la lecture des images ou au moment d'une pause en lecture ou de l'arrêt de la lecture.

Bouton [PAUSE]

La lecture sera interrompue lorsque ce bouton est cliqué pendant la lecture.

Bouton [LECTURE]

Lorsque ce bouton est cliqué, les données enregistrées seront reproduites.

Remarque

- Si le son est enregistré, il peut être reproduit mais l'image et le son ne seront pas synchronisés. Par conséquent, les images et le son risquent parfois de ne pas être synchronisés. Lorsque des données sont enregistrées sur la carte de mémoire SD, le son risque d'être reproduit de façon entrecoupée et la qualité du son peut être inférieure.
- Quand le son enregistré est reproduit, l'intervalle de rafraîchissement des images d'observation directe et la lecture risquent d'être plus lents.
- Le son enregistré n'est pas reproduit quand "Arrêt" ou "Interactif (Semi-duplex)" est sélectionné pour "Mode de son" à l'onglet [Son] de la page "Image/Son".
- Le son est seulement reproduit par les utilisateurs qui détiennent le droit au niveau d'accès sélectionné pour "Niveau autorisé de transmission/réception son" à l'onglet [Son] de la page "Image/Son".

Bouton [AV RAP]

La vitesse de lecture changera à chaque fois que le bouton sera cliqué. Lorsque le bouton [LECTURE] est cliqué pendant la lecture en vitesse rapide, la vitesse de lecture reviendra à la vitesse de lecture normale.

Remarque

- La vitesse maximale de lecture à vitesse rapide varie selon le paramétrage de “Taux binaire maxi.” - “Enregistrement H.264” de la carte de mémoire SD. Si toutefois n’importe lequel des cas suivants s’applique également à “Priorité de transmission” ou “Taux binaire maxi. (par client)” à l’onglet [JPEG/H.264] de la page “Image/Son”, la vitesse de lecture devient régulière (x1), et non pas une vitesse de lecture rapide.
 - Lorsque “Priorité de fréquence de trame” ou “VBR avancé” est sélectionné pour “Priorité de transmission” et que “14436kbps” est sélectionné ou qu’une valeur supérieure est sélectionnée comme valeur maximale de “Taux binaire maxi. (par client)”
 - Lorsque “Taux binai. cons.” est sélectionné pour “Priorité de transmission” et que “16384kb/s” est sélectionné pour la valeur maximale de “Taux binaire maxi. (par client)”
- Le son enregistré ne sera pas reproduit pendant la lecture rapide.

Bouton [5s en arrière]

À chaque fois que ce bouton est cliqué, les données enregistrées retournent en arrière de la valeur de 5 secondes et la reproduction commence.

Bouton [5s en avant]

À chaque fois que ce bouton est cliqué, les données enregistrées avancent de la valeur de 5 secondes et la reproduction commence.

Bouton [ARRÊT]

La lecture cessera et la page “Lecture” changera en page “En direct”.

[Heure]

L’heure et la date lorsque chaque journal a été enregistré seront affichées.

[Durée]

Affiche la période de temps pendant laquelle les données ont été enregistrées sur la carte de mémoire SD.

[Événement]

Le type d’événement sera affiché.

- **MN/SC:** Journal par “Manuel/Planification”
- **TRM1:** Alarme par entrée d’alarme sur borne 1
- **TRM2:** Alarme par entrée d’alarme sur borne 2
- **TRM3:** Alarme par entrée d’alarme sur borne 3
- **VMD:** Alarme par alarme VMD
- **COM:** Alarme par alarme sur instruction
- **AUD:** Alarme par alarme de détection de son

Naviguer

Bouton [Démarrage]

L’image sélectionnée sera téléchargée sur l’ordinateur personnel.

Avant d’opérer le téléchargement des images, spécifier à l’avance le répertoire de destination. (→page 88)

La fenêtre de message sera affichée pour demander si tout est OK pour commencer le téléchargement lorsque le bouton [Démarrage] est cliqué. Cliquer le bouton [OK].

Remarque

- Lorsque le bouton [Annuler] est cliqué pendant le déroulement du téléchargement, le téléchargement sera interrompu. Dans ce cas, les données vidéo qui sont déjà téléchargées avant d'avoir cliqué le bouton [Annuler] seront sauvegardées sur l'ordinateur personnel.
- Les données vidéo sont sauvegardées dans les fichiers d'approximativement 20 MB. Quand la taille du fichier des données vidéo est supérieure à 20 MB, deux fichiers ou plus seront téléchargés.
- Il est possible de reproduire des données vidéo sauvegardées sur l'ordinateur personnel en utilisant des applications telles que QuickTime Player ou Windows Media® Player^{*1}. Cependant, nous ne pouvons être tenus pour responsable de l'exécution concernant ces applications.
- Suivant l'état de la carte mémoire SD, le lecteur QuickTime Player ou Windows Media Player, les signaux vidéo risquent de ne pas être lus.

^{*1} Les systèmes d'exploitation pris en charge sont seulement Windows 8.1, Windows 8, et Windows 7.

8 À propos de la sécurité de réseau

8.1 Fonctions de sécurité intégrées

Les fonctions de sécurité suivantes sont intégrées dans cette caméra vidéo.

① Restrictions d'accès par authentification d'hôte et authentification d'utilisateur

Il est possible d'imposer des restrictions à des utilisateurs en termes d'accès à la caméra vidéo en paramétrant l'authentification d'hôte et/ou l'authentification d'utilisateur sur "Activé". (→page 151, page 152)

② Restrictions d'accès en modifiant le port HTTP

Il est possible d'empêcher un accès illégal tel qu'un scannage de ports, etc. en modifiant le numéro de port HTTP. (→page 159)

③ Chiffrement des accès par la fonction HTTPS

Il est possible de rehausser la sécurité de réseau en chiffrant l'accès aux caméras vidéo en utilisant la fonction HTTPS. (→page 176)

IMPORTANT

- La conception et les contre-mesures de sécurité renforcée empêchant toute fuite d'information telles que les données d'image, les informations d'authentification (le nom d'utilisateur et le mot de passe), les informations d'e-mail d'alarme, les informations de serveur FTP, les informations de serveur DDNS, etc. Exécutez les contre-mesures tels que la restriction d'accès (en utilisant l'authentification d'utilisateur) ou accéder au cryptage (en utilisant la fonction HTTPS).
- Après que la caméra vidéo soit accédée par l'administrateur, s'assurer de fermer le navigateur comme moyen de sécurité supplémentaire.
- Changer le mot de passe d'administrateur périodiquement comme sécurité supplémentaire.

Remarque

- En cas d'échec d'authentification d'utilisateur (erreur d'authentification) 8 fois consécutives en moins de 30 secondes en utilisant la même adresse IP (ordinateur personnel), l'accès à la caméra vidéo sera refusé pendant un moment.

9 Afficher le menu de configuration à partir d'un ordinateur personnel

Les paramètres de la caméra vidéo peuvent être configurés dans le menu de configuration.

IMPORTANT

- Des opérations ne peuvent être effectuées dans le menu de configuration que par les utilisateurs dont le niveau d'accès est "1. Administrateur". Pour obtenir de plus amples informations sur le niveau d'accès, se référer à la page 151.

9.1 Comment afficher le menu de configuration

1. Afficher la page "En direct". (→page 8)
2. Cliquer le bouton [Config.] de la page "En direct".
→ La fenêtre avec les champs de saisie de nom d'utilisateur et de mot de passe sera affichée.

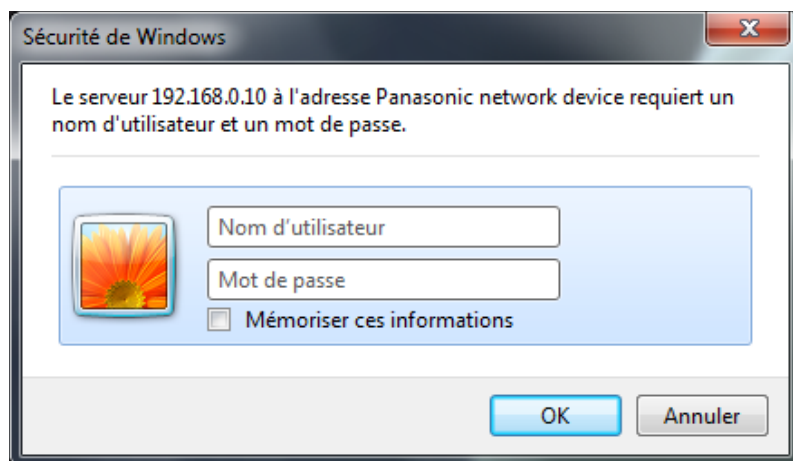

3. Cliquer le bouton [OK] après avoir saisi le nom d'utilisateur et le mot de passe.
Le nom d'utilisateur et le mot de passe par défaut sont les suivants.
Nom d'utilisateur : admin
Mot de passe : 12345

9 Afficher le menu de configuration à partir d'un ordinateur personnel

→ Le menu de configuration sera affiché. Se référer à la page 47 pour obtenir de plus amples informations à propos de ce menu.

Network Camera
WV-SPN531

En direct **Config.**

Menu de configuration

- Base
- Image/Son
- Écran dép. mult.
- Alarme
- Vue avancée
- Gestion d'utilisateur
- Réseau
- Planification
- Maintenance

Base Internet Carte de mémoire SD Journal

Langue	Automatique
Titre de caméra vidéo	
Heure/date	Sep / 01 / 2014 21 : 11 : 38
Format d'affichage de l'heure	24h
Format d'affichage de la date ou de l'heure	Mmm/JJ/AAAA
NTP	NTP >>
Heure et date	
Fuseau horaire	(GMT+09:00) Osaka, Sapporo, Tokyo
DST(Heure d'été)	Sortie
Heure et date de démarrage	Mois Jour Heure
Heure et date de clôture	Mois Jour Heure
Titre de caméra vidéo sur l'écran	
Titre de caméra vidéo sur l'écran(0 - 9,A - Z)	
Affichage sur écran	Position
Affichage d'état de système	Supérieur gauche
Image renversée	Activé Arrêt
Diode électroluminescente de liaison d'accès	Activé Arrêt
Mode de mise à jour d'état d'alarme	Invit. ém.(30s) Temps réel
Port de réception d'état d'alarme	
Installation automatique	
Logiciel de visionneuse (nwcw4Ssetup.exe)	Affichage de vidéo d'observation directe à image lissée sur le navigateur (mémoire tampon)
Sortie moniteur vidéo	

Valider

9.2 Comment effectuer des opérations dans le menu de configuration

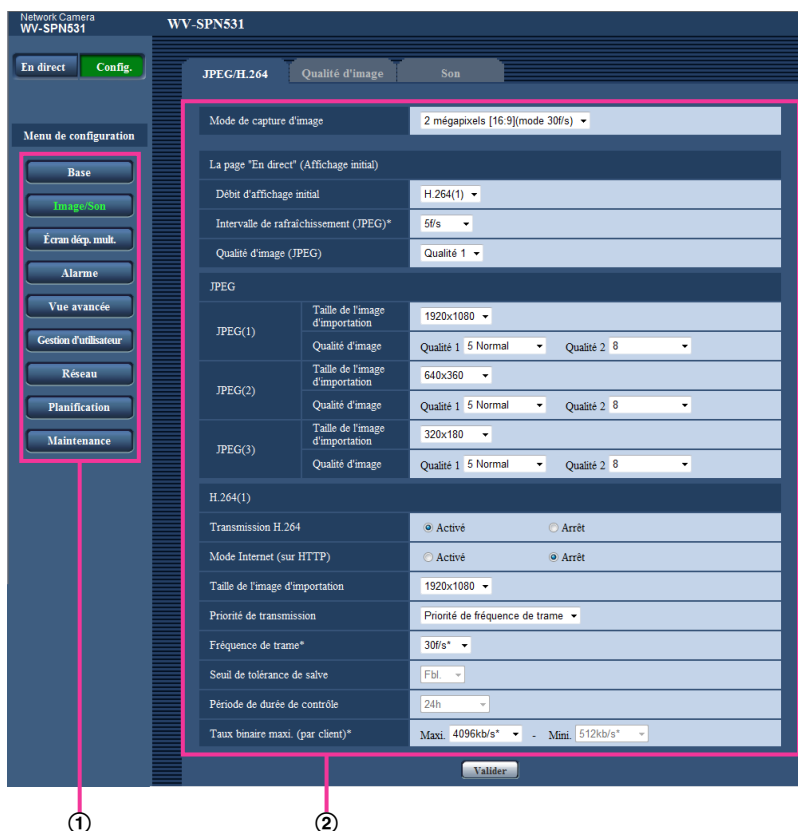

- ① Boutons de menu
- ② Page de configuration

1. Cliquer le bouton souhaité dans l'encadrement à gauche de la fenêtre pour afficher le menu de configuration respectif.
S'il apparaît des onglets en haut de la page de "Config." affichée dans l'encadrement à droite de la fenêtre, cliquer l'onglet souhaité pour afficher et configurer les rubriques de paramétrage relatives au nom de l'onglet.
2. Compléter chaque rubrique de paramétrage affichée dans l'encadrement à droite de la fenêtre.
3. Après avoir complété chaque rubrique de paramétrage, cliquer le bouton [Valider] pour les valider.

IMPORTANT

- Quand il y a deux boutons [Valider] et [Exécuter] ou davantage sur la page, cliquer le bouton respectif de la rubrique de paramétrage éditée.

9 Afficher le menu de configuration à partir d'un ordinateur personnel

<Exemple>

The screenshot shows a network configuration interface with the following elements:

- Navigation tabs: Base, Internet, Carte de mémoire SD, Journal.
- UPnP (Suivi de port automatique): Activé, Arrêt.
- DDNS section:
 - Secteur: --Sélec. secteur service-- (dropdown menu)
 - Service: (text input field)
- Buttons: A 'Valider' button is located below the DDNS fields (callout 2) and another 'Valider' button is located below the summary message (callout 4).
- Summary message: 'Paramétrage recommandé de réseau pour l'Internet' with the text 'Une configuration appropriée à l'environnement d'Internet est effectuée.' (callout 3).

Numbered callouts (1, 2, 3, 4) are placed on the right side of the interface, pointing to the DDNS fields, the first 'Valider' button, the summary message, and the second 'Valider' button respectively.

Après avoir complété les rubriques de paramétrage dans le champ ①, cliquer le bouton [Valider] (②) placé sous le champ ①.

Les paramètres édités du champ ① ne seront pas validés tant que le bouton [Valider] (②) placé sous le champ ① ne sera cliqué.

En procédant de la même manière que celle indiquée ci-dessus, cliquer le bouton [Valider] (④) placé sous le champ ③ au moment de terminer les modifications des rubriques de paramétrage dans le champ ③.

9.3 À propos de la fenêtre de menu de configuration

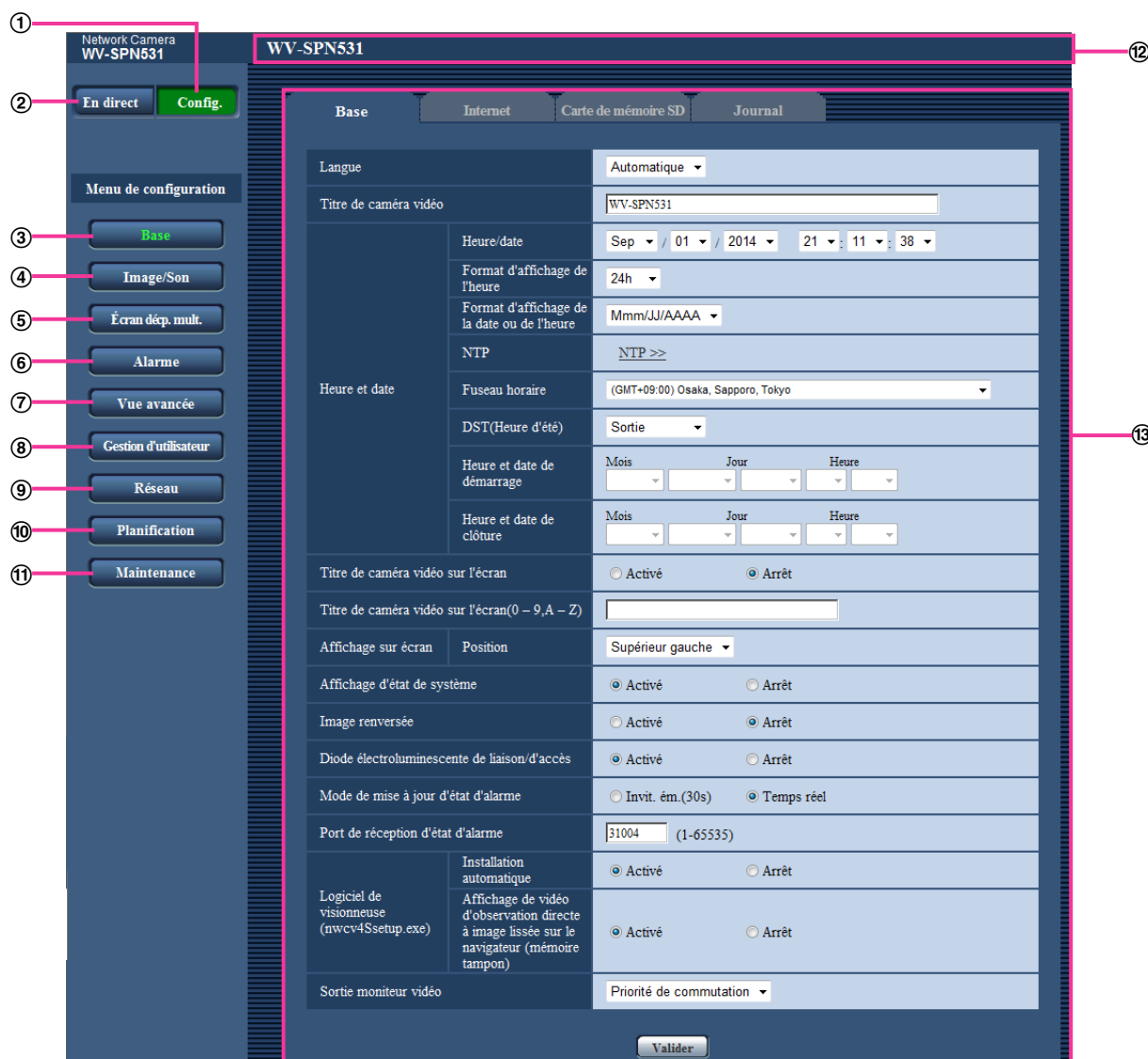

- ① **Bouton [Config.]**
Afficher la page "Config."
- ② **Bouton [En direct]**
Afficher la page "En direct".
- ③ **Bouton [Base]**
Affiche la page "Base". Les fonctions de base, comme l'heure et la date et le titre de caméra vidéo, ainsi que les paramètres relatifs à la carte de mémoire SD, peuvent être configurés dans la page "Base". (→page 49)
- ④ **Bouton [Image/Son]**
Affiche la page "Image/Son". Les paramètres relatifs à la qualité d'image des images, la taille de capture d'image etc. des images de caméra vidéo JPEG/H.264 peuvent être configurés à la page "Image/Son". (→page 90)
- ⑤ **Bouton [Écran décp. mult.]**
Affiche la page "Écran décp. mult.". Les caméras vidéo à utiliser pour un affichage des images sur des écrans à découpage multiple peuvent être enregistrées à la page "Écran décp. mult.". (→page 125)

⑥ **Bouton [Alarme]**

Affiche la page "Alarme". Les paramètres relatifs aux occurrences d'alarme tels que les paramètres d'action d'alarme lors d'une occurrence d'alarme, la notification d'occurrence d'alarme et les paramètres de secteur VMD peuvent être configurés à la page "Alarme". (→page 127)

⑦ **Bouton [Vue avancée]**

Affiche la page "Vue avancée". Les paramètres relatifs au recadrage peuvent être configurés à "Vue avancée". (→page 148)

⑧ **Bouton [Gestion d'utilisateur]**

Affiche la page "Gestion d'utilisateur". Les paramètres relatifs à l'authentification tels que les restrictions d'utilisateur et d'ordinateurs personnels pour accéder à la caméra vidéo peuvent être configurés dans la page "Gestion d'utilisateur". (→page 151)

⑨ **Bouton [Réseau]**

Affiche la page "Réseau". Les paramètres de réseau et les paramètres relatifs à DDNS (DNS Dynamique), SNMP (Protocole d'administration de réseau), FTP (Protocole de transfert de fichiers), le serveur NTP et Diffserv peuvent être configurés à la page "Réseau". (→page 156)

⑩ **Bouton [Planification]**

Affiche la page "Planification". À la page "Planification", il est possible de spécifier des fuseaux horaires pour permettre de recevoir une entrée d'alarme ou de permettre de démarrer la fonction de détection VMD. (→page 197)

⑪ **Bouton [Maintenance]**

Affiche la page "Maintenance". La vérification d'accès au système, la mise à niveau de la microprogrammation, la vérification d'état et l'initialisation du menu de configuration peuvent être exécutées à la page "Maintenance". (→page 204)

⑫ **Titre de la caméra vidéo**

Le titre de caméra vidéo dont les paramètres sont actuellement configurés sera affiché.

⑬ **Page de configuration**

Les pages de chaque menu de configuration seront affichées. Il existe des onglets pour certains menus de configuration.

10 Configurer les paramètres de base de la caméra vidéo [Base]

Les paramètres de base tels que le titre de caméra vidéo, l'heure et la date, la carte de mémoire SD et les journaux peuvent être configurés à la page "Base". La page "Base" a l'onglet [Base], l'onglet [Internet], l'onglet [Carte de mémoire SD] et l'onglet [Journal].

10.1 Configurer les paramètres de base [Base]

Cliquer l'onglet [Base] de la page "Base". (→page 43, page 45)

Les paramètres tels que le titre de caméra vidéo, l'heure et la date, etc. peuvent être configurés dans cette page.

[Langue]

Sélectionner la langue pour afficher au début quand la caméra vidéo est accédée parmi les options suivantes. Automatique/Anglais/Japonais/Italien/Français/Allemand/Espagnol/Chinois/Russe/Portugais

- **Automatique**: La langue employée par le navigateur est automatiquement sélectionnée. Si la langue employée par le navigateur n'est pas prise en charge par la caméra vidéo, l'anglais est sélectionné.
- **Réglage implicite** : Automatique

La langue affichée à la page "En direct" peut également être changée. (→page 10)

[Titre de caméra vidéo]

Saisir le titre de la caméra vidéo. Cliquer le bouton [Valider] après avoir saisi le titre de la caméra vidéo. Le titre saisi sera affiché dans le champ "Titre de caméra vidéo".

- **Nombre disponible de caractères** : 0 - 20 caractères
- **Caractères non disponibles** : " &
- **Réglage implicite** : Le numéro de modèle est affiché.

[Heure/date]

Saisir l'heure et la date actuelles. Lorsque "12h" est sélectionné pour "Format d'affichage de l'heure", "AM" ou "PM" peuvent être sélectionnés.

- **Plage disponible** : Jan/01/2013 00:00:00 - Dec/31/2035 23:59:59

IMPORTANT

- Utiliser un serveur de NTP quand un paramétrage plus précis de la date et de l'heure est exigé pour l'exploitation du système. (→page 169)

[Format d'affichage de l'heure]

Sélectionner le format d'affichage horaire parmi les options "24h", "12h" et "Arrêt". Saisir l'heure actuelle reflétant ce paramétrage au moment de saisir l'heure et la date actuelles pour "Heure/date". Pour masquer l'heure et la date, sélectionner "Arrêt".

- **Réglage implicite** : 24h

[Format d'affichage de la date ou de l'heure]

Sélectionner un format d'affichage pour l'heure et la date. Lorsque "2013/04/01 13:10:00" est paramétré pour "Heure/date" après la sélection "24h" pour "Format d'affichage de la date ou de l'heure", l'heure et la date seront affichées respectivement comme suit.

- **JJ/MM/AAAA**: 01/04/2013 13:10:00
- **MM/JJ/AAAA**: 04/01/2013 13:10:00
- **JJ/Mmm/AAAA** : 01/Apr/2013 13:10:00
- **AAAA/MM/JJ**: 2013/04/01 13:10:00
- **Mmm/JJ/AAAA**: Apr/01/2013 13:10:00
- **Réglage implicite** : Mmm/JJ/AAAA

[NTP]

Lorsque "NTP >>" est cliqué, l'onglet [Avancé] de la page "Réseau" sera affiché. (→page 169)

[Fuseau horaire]

Sélectionner un fuseau horaire correspondant à l'emplacement où la caméra vidéo est utilisée.

- **Réglage implicite** : (GMT +09:00) Osaka, Sapporo, Tokyo

[DST(Heure d'été)]

Sélectionner "Entrée", "Sortie" ou "Automatique" pour déterminer si l'heure d'été doit être appliquée ou non. Configurer ce paramétrage si l'heure d'été (heure avancée) est appliquée dans la région où la caméra vidéo est en service.

- **Entrée**: Applique l'heure d'été. Un astérisque (*) sera affiché à gauche de l'affichage de l'heure et la date.
- **Sortie**: N'applique pas l'heure d'été.
- **Automatique**: Applique l'heure d'été conformément aux paramètres de l'heure d'été pour "Heure et date de démarrage" et "Heure et date de clôture" (mois, semaine, jour de la semaine, heure).
- **Réglage implicite** : Sortie

[Heure et date de démarrage] [Heure et date de clôture]

Quand "Automatique" est sélectionné pour "DST(Heure d'été)", sélectionner l'heure et la date de l'heure de début de session et de l'heure de fin (mois, semaine, jour de la semaine, heure).

[Titre de caméra vidéo sur l'écran]

Sélectionner "Activé" ou "Arrêt" pour déterminer s'il faut permettre ou interdire l'affichage du titre de caméra vidéo sur l'écran. Lorsque "Activé" est sélectionné, la chaîne de caractères saisie pour "Titre de caméra vidéo sur l'écran(0-9, A-Z)" sera affichée à la position sélectionnée pour "Affichage sur écran".

- **Réglage implicite** : Arrêt

[Titre de caméra vidéo sur l'écran(0-9, A-Z)]

Saisir une chaîne de caractères à afficher sur l'image.

- **Nombre disponible de caractères** : 0 - 20 caractères
- **Caractères disponibles** : 0-9, A-Z et les symboles suivants.
! " # \$ % & ' () * + , - . / : ; = ?
- **Réglage implicite** : Aucun (vide)

[Affichage sur écran] - [Position]

Sélectionner une position où l'heure et la date et les informations de texte doivent être affichées dans la page "En direct".

- **Supérieur gauche**: Les informations mentionnées ci-dessus seront affichées dans le coin supérieur gauche du secteur d'affichage principal de la page "En direct".
- **Inférieur gauche**: Les informations mentionnées ci-dessus seront affichées dans le coin inférieur gauche du secteur d'affichage principal de la page "En direct".
- **Supérieur droit**: Les informations mentionnées ci-dessus seront affichées dans le coin supérieur droit du secteur d'affichage principal de la page "En direct".
- **Inférieur droit**: Les informations mentionnées ci-dessus seront affichées dans le coin inférieur droit du secteur d'affichage principal de la page "En direct".
- **Réglage implicite** : Supérieur gauche

[Affichage d'état de système]

Sélectionner "Activé" ou "Arrêt" pour déterminer s'il faut permettre ou interdire l'affichage l'état de luminosité sur des images affichées à la page "En direct" au moment de faire le réglage de luminosité.

- **Réglage implicite** : Activé

[Image renversée]

Sélectionner "Activé" ou "Arrêt" pour déterminer s'il faut renverser l'image.

- **Réglage implicite** : Arrêt

[Diode électroluminescente de liaison/d'accès]

Détermine s'il faut se servir des indicateurs suivants ou non. Sélectionner "Activé" pour utiliser les indicateurs pour vérifier l'état fonctionnel en les allumant. Sélectionner "Arrêt" pour éteindre tous les indicateurs à tout moment.

- Indicateur de liaison (LINK)
- Indicateur d'accès (ACT)
- Indicateur d'erreur de carte de mémoire SD/Indicateur ABF (SD ERROR/ABF)
- Indicateur SD MOUNT (SD MOUNT)
- **Réglage implicite** : Activé

Remarque

- **Indicateur de liaison (LINK) (orange)** : Cet indicateur s'allume lorsque la communication avec le dispositif connecté est disponible.
- **Indicateur d'accès (ACT) (vert)** : Cet indicateur clignote au moment de l'accès au réseau.

- **Indicateur d'erreur de carte de mémoire SD/Indicateur ABF(SD ERROR/ABF) (rouge)** : S'allume quand une erreur s'est produite dans la carte de mémoire SD. Cette diode électroluminescente clignotera pendant le déroulement de la fonction de foyer arrière automatique et cessera de clignoter quand le réglage de mise au point est terminé. Sauf en cas d'emploi de la fonction de tirage arrière automatique ou quand l'indicateur s'allume, cela indique qu'une erreur s'est produite dans la carte de mémoire SD.
- **Indicateur SD MOUNT (SD MOUNT) (vert)** : S'allume lorsque les données peuvent être sauvegardées sur la carte de mémoire SD. Clignote ou s'éteint lorsque les données ne peuvent pas être sauvegardées sur la carte de mémoire SD.
 - **L'indicateur est éteint** : Indique que "Non utilisé" est sélectionné pour la carte de mémoire SD ou qu'une erreur s'est produite pour la carte de mémoire SD.
 - **L'indicateur clignote** : Indique que la carte de mémoire SD est identifiée ou que le traitement nécessaire pour que la carte de mémoire SD soit retirée est exécuté.
 - **L'indicateur s'allume** : Indique que les données peuvent être sauvegardées sur la carte de mémoire SD.

[Mode de mise à jour d'état d'alarme]

Sélectionner un intervalle de notification d'état de caméra vidéo parmi les options suivantes.

Lorsque l'état de la caméra vidéo change, le bouton d'indication d'occurrence d'alarme, le bouton [AUX] ou l'indicateur d'état de sauvegarde SD sera affiché pour notifier l'état de la caméra vidéo.

- **Invit. ém. (30s)**: Effectue la mise à jour de l'état toutes les 30 secondes et assure une notification de l'état de la caméra vidéo.
- **Temps réel**: Fournit une notification de l'état de la caméra vidéo lorsque celui-ci a changé.
- **Réglage implicite** : Temps réel

Remarque

- Suivant l'environnement du réseau, la notification risque de ne pas être faite en temps réel.
- Si plusieurs appareils utilisent le même "Port de réception d'état d'alarme", même si "Temps réel" est sélectionné pour "Mode de mise à jour d'état d'alarme", l'avis de notification n'est pas assuré en temps réel. En pareil cas, changer les paramètres de "Port de réception d'état d'alarme".

[Port de réception d'état d'alarme]

Lorsque "Temps réel" est sélectionné pour "Mode de mise à jour d'état d'alarme", spécifier un nom de port auquel la notification de changement d'état doit être envoyée.

- **Numéro de port disponible** : 1 - 65535
- **Réglage implicite** : 31004

Les numéros de port suivants ne sont pas disponibles étant donné qu'ils sont déjà utilisés.

20, 21, 23, 25, 42, 53, 67, 68, 69, 80, 110, 123, 161, 162, 443, 995, 10669, 10670

[Logiciel de visionneuse (nwcV4Ssetup.exe)] - [Installation automatique]

Déterminer s'il faut installer ou non le logiciel de visionneuse à partir de cette caméra vidéo.

- **Activé**: Installe automatiquement le logiciel de visionneuse à partir de cette caméra vidéo.
- **Arrêt**: Le logiciel de visionneuse ne peut pas être installé à partir de cette caméra vidéo.
- **Réglage implicite** : Activé

[Logiciel de visionneuse (nwcV4Ssetup.exe)] - [Affichage de vidéo d'observation directe sur le navigateur (mémoire tampon)]

Exécuter les paramètres pour afficher les images de caméra vidéo sur le logiciel de visionneuse.

- **Activé**: Des images sont provisoirement stockées sur l'ordinateur et sont affichées plus régulièrement.
- **Arrêt**: Les images sont affichées en temps réel et ne sont pas stockées sur l'ordinateur.
- **Réglage implicite** : Activé

IMPORTANT

- Il est impossible d'afficher les images et de recevoir ou de transmettre le son entre la caméra vidéo et l'ordinateur personnel lorsque le logiciel de visionneuse "Network Camera View 4S" n'est pas installé sur l'ordinateur personnel.
- Le nombre d'installations du logiciel de visionneuse peut être vérifié à l'onglet [Mi. ni.] de la page "Maintenance".

[Sortie moniteur vidéo]

Sélectionner le format vidéo délivré à partir de la borne MONITOR OUT à destination du moniteur vidéo de réglage.

Priorité de commutation/NTSC/PAL

Réglage implicite : Priorité de commutation

Remarque

- La sortie moniteur vidéo est destinée à un usage lors de l'exécution des tâches, telles que la vérification de l'angle des images pouvant être visionnées, avec un périphérique de réception vidéo en installant ou en assurant le service de caméra vidéo, et ne peut pas être utilisée aux fins d'enregistrement ou de surveillance.
- Lorsque NTSC ou PAL est sélectionné, le commutateur NTSC/PAL de la caméra vidéo ne peut pas être utilisé pour modifier la sortie moniteur vidéo.

10.2 Configurer les paramètres d'Internet [Internet]

Cliquer l'onglet [Internet] de la page "Base". (→page 43, page 45)

Les paramètres relatifs à UPnP (suivi de port automatique), DDNS (Viewnetcam.com) et les paramètres de réseau pour l'Internet peuvent être configurés à cette page.

[UPnP (Suivi de port automatique)]

Sélectionner "Activé" ou "Arrêt" pour déterminer s'il faut utiliser ou non la fonction de suivi de port du routeur. Pour pouvoir utiliser la fonction de suivi de port automatique, le routeur en service doit pouvoir prendre en charge UPnP et UPnP doit être validé.

- **Réglage implicite** : Arrêt

Remarque

- En raison du suivi de port automatique, le numéro de port peut parfois être changé. Quand le numéro est changé, il est nécessaire de changer les numéros de port enregistrés dans l'ordinateur personnel et les enregistreurs, etc.

- La fonction UPnP est disponible lorsque la caméra vidéo est connectée au réseau IPv4. IPv6 n'est pas pris en charge.
- Pour vérifier si le suivi de port automatique est correctement configuré, cliquer l'onglet [Statut] à la page de "Maintenance" et vérifier que "Valider" est affiché pour "Statut" de "UPnP". (→page 206) Quand "Valider" n'est pas affiché, se référer à "Ne peut pas accéder à la caméra vidéo par l'intermédiaire de l'Internet." dans 21 Dépannage.
- Quand le paramétrage de "UPnP (Suivi de port automatique)" est modifié, le paramétrage "Suivi de port automatique" sous "UPnP" de l'onglet [Avancé] de la page "Réseau" se change également sur le même paramétrage.

[Secteur]

Sélectionner la région où la caméra vidéo est installée. Si la caméra vidéo est utilisée en dehors du Japon, choisir "Global". Si la caméra vidéo est au Japon, choisir "Japon".
Japon/Global

[Service]

Sélectionner "Viewnetcam.com" ou "Arrêt" pour déterminer s'il faut utiliser ou non "Viewnetcam.com".

En sélectionnant "Viewnetcam.com" et en cliquant sur le bouton [Valider], la fenêtre d'enregistrement pour "Viewnetcam.com" sera affichée dans une fenêtre nouvellement ouverte.

Suivre les instructions indiquées à l'écran pour enregistrer avec "Viewnetcam.com".

Se référer à la page 193 ou consulter le site Web de "Viewnetcam.com" (<http://www.viewnetcam.com/>) pour obtenir de plus amples informations sur le service.

- **Réglage implicite :** Arrêt

Remarque

- Quand le paramétrage de "DDNS" est modifié, le paramétrage de "DDNS" à l'onglet [Avancé] de la page "Réseau" se change également sur le même paramétrage.

[Paramétrage recommandé de réseau pour l'Internet]

Les paramètres recommandés pour se connecter à l'Internet sont exécutés ici.

En cliquant sur le bouton [Valider], une boîte de dialogue affichant comment les paramètres suivants changeront est affichée.

Cliquer sur le bouton [OK] après avoir vérifié les paramètres et modifier les paramètres sur les valeurs affichées.

– Onglet [JPEG/H.264] de la page "Image/Son"

[JPEG(1)]

[Taille de l'image d'importation]: VGA/640x360

[JPEG(2)]

[Taille de l'image d'importation]: QVGA/320x180

[JPEG(3)]

[Taille de l'image d'importation]: 160x120/160x90

[H.264(1)]/[H.264(2)]/[H.264(3)]/[H.264(4)]

[Mode Internet (sur HTTP)]: Activé

[Priorité de transmission]: Meilleur effort

[Taux binaire maxi. (par client)*]: Maxi. 1024 kb/s, Mini. 128 kb/s

[H.264(1)]

[Taille de l'image d'importation]: 1280x960/1280x720

[Taux binaire maxi. (par client)*]: Maxi. 1024 kb/s, Mini. 256 kb/s

[H.264(2)]

[Taille de l'image d'importation]: VGA/640x360

[Taux binaire maxi. (par client)*]: Maxi. 1024 kb/s, Mini. 128 kb/s

[H.264(3)]

[Taille de l'image d'importation]: QVGA/320x180

[Taux binaire maxi. (par client)*]: Maxi. 1024 kb/s, Mini. 128 kb/s

[H.264(4)]

[Taille de l'image d'importation]: 160x120/160x90

[Taux binaire maxi. (par client)*]: Maxi. 1024 kb/s, Mini. 128 kb/s

- Onglet [Réseau] de la page "Réseau"

[Commun]

[Taille de paquet RTP maximum]: Limité(1280octets)

[Taille maximum de segment HTTP(MSS)]: Limité(1280octets)

10.3 Configurer les paramètres relatifs à la carte de mémoire SD [Carte de mémoire SD]

Cliquer l'onglet [Carte de mémoire SD] de la page "Base". (→page 43, page 45)

Les paramètres relatifs à la carte de mémoire SD peuvent être configurés dans cette page.

Base		Internet		Carte de mémoire SD		Journal	
Mode de fonctionnement							
Carte de mémoire SD		<input checked="" type="radio"/> Utilisé		<input type="radio"/> Non utilisé			
Enregistrement du son		<input type="radio"/> Activé		<input checked="" type="radio"/> Arrêt			
Notification de capacité disponible		50%					
Réécriture		<input type="radio"/> Activé		<input checked="" type="radio"/> Arrêt			
Sécurité de carte de mémoire SD							
Information supplémentaire de détection d'une altération				Configuration >>>			
Verrouillage de mot de passe de carte de mémoire SD		Mot de passe		Statut		Déverrouiller	
		Valider		Retirer		Changer	
Débit d'enregistrement 1							
Format d'enregistrement		JPEG(2)		(640x360)			
Déclencheur de sauvegarde		Erreur FTP					
Débit d'enregistrement 2							
Format d'enregistrement		Arrêt					
Déclencheur de sauvegarde		Entrée d'alarme					
Informations à propos de la carte de mémoire SD							
Capacité disponible		318MB		3716MB		(Capacité disponible/Capacité originale)	
Formatage				Exécuter			
Images de la carte mémoire SD							
Accès img.				Exécuter			

Mode de fonctionnement

[Carte de mémoire SD]

Sélectionner "Utilisé" ou "Non utilisé" pour déterminer s'il faut utiliser ou non la carte de mémoire SD.

- **Réglage implicite** : Utilisé

[Enregistrement du son]

Sélectionner s'il faut sauvegarder ou non des données audio quand les données vidéo sont sauvegardées dans le format MP4.

- **Arrêt**: Ne sauvegarde pas les données audio dans les vidéos (format MP4).
- **Activé**: Sauvegarde les données audio (format AAC-LC) dans les vidéos (format MP4).

Réglage implicite : Arrêt

[Notification de capacité disponible]

Lorsque la fonction de notification de courrier électronique ou la fonction de Protocole d'alarme Panasonic est utilisée pour notifier la capacité disponible sur la carte de mémoire SD, sélectionner un niveau de notification parmi les options suivantes.

50%/ 20%/ 10%/ 5%/ 2%

- **Réglage implicite** : 50%

Remarque

- La notification sera faite à chaque fois que l'espace disponible sur la carte de mémoire SD atteint les valeurs mentionnées ci-dessus.
Par exemple, la notification sera faite à chaque fois que la capacité disponible atteint 50%, 20%, 10%, 5% et 2% lorsque "50%" est sélectionné. Il est possible que la notification ne soit pas toujours faite juste au moment où la capacité disponible sur la carte de mémoire SD atteint chacune des valeurs.

[Réécriture]

Déterminer s'il faut ou non procéder à la réécriture quand la capacité disponible de la carte de mémoire SD devient insuffisante.

- **Activé**: Procède à la réécriture lorsque la capacité disponible de la carte mémoire SD devient insuffisante. (La plus ancienne image subit la réécriture.)
- **Arrêt**: Interrompt la sauvegarde des images sur la carte mémoire SD lorsque la carte mémoire SD est sur le point d'être pleine.
- **Réglage implicite** : Arrêt

IMPORTANT

- Sélectionner "Non utilisé" pour un fonctionnement sans carte de mémoire SD.
- Avant de retirer la carte de mémoire SD de la caméra vidéo, il est nécessaire de sélectionner d'abord "Non utilisé". Au moment de retirer des cartes de mémoire SD, s'assurer que l'indicateur vert s'éteint quand le bouton SD ON/OFF est pressé et maintenu enfoncé (pendant environ 2 secondes). Les données enregistrées risquent d'être corrompues si la carte de mémoire SD est retirée quand l'indicateur SD MOUNT est allumé en vert.
- Quand une carte de mémoire SD est remplacée après avoir appuyé sur et maintenu enfoncé (pendant environ 2 secondes) le bouton SD ON/OFF, appuyer sur le bouton SD ON/OFF et confirmer que l'indicateur SD MOUNT est allumé en vert. Si le bouton SD ON/OFF n'a pas été pressé, l'indicateur SD MOUNT s'allume en vert pendant environ 5 minutes après avoir remplacé la carte de mémoire SD.
- Quand une carte de mémoire SD est insérée alors que "Utilisé" est sélectionné, les données seront sauvegardées selon le paramétrage de "Déclencheur de sauvegarde".
- Après avoir introduit la carte de mémoire SD, il est nécessaire de sélectionner "Utilisé" pour pouvoir utiliser la carte de mémoire SD.
- Quand l'intervalle de rafraîchissement d'image est court, la notification/la synchronisation d'enregistrement ou l'intervalle peut devenir incorrect. La notification/l'enregistrement risque également de ne pas être exécuté correctement comme configuré quand plusieurs utilisateurs reçoivent des images. Dans ce cas, paramétrer un intervalle de rafraîchissement plus long.
- Le nombre de réécritures sur la carte de mémoire SD est limité. Dans le cas d'une importante fréquence de réécriture, la vie utile de la carte de mémoire SD peut devenir plus courte.
- La durée de vie d'une carte de mémoire SD devrait être influencée par le nombre des fichiers d'images stockés et les sauvegardes de journal sur la carte de mémoire SD. La sélection de "H.264(1)", "H.264(2)", "H.264(3)" ou "H.264(4)" pour "Format d'enregistrement" peut réduire le nombre de fichiers qui peuvent être stockés sur la carte de mémoire SD.
- Si la vitesse d'écriture des données ralentit après que les données ont été écrites à plusieurs reprises sur une carte de mémoire SD, nous recommandons de remplacer la carte de mémoire SD.

Paramétrages de sécurité de carte de mémoire SD

[Information supplémentaire de détection d'une altération]

Sélectionner s'il ajouter ou non l'information permettant la détection quand les données sur la carte de mémoire SD ont subies une modification.

La détection d'une altération prend seulement en charge des données vidéo (au format MP4) et peut être vérifiée en utilisant le logiciel à fonction exclusive.

Cliquer sur le bouton [Configuration>>] pour afficher le menu de configuration qui permet de configurer les paramètres relatifs à l'information supplémentaire de détection d'une altération. Le menu de configuration sera affiché dans une nouvelle fenêtre ouverte.

[Verrouillage de mot de passe de carte de mémoire SD]

Configurer un mot de passe pour la carte de mémoire SD. Lors de la configuration d'un mot de passe, les périphériques autres que la caméra vidéo ne pourront pas graver ou lire des données de la carte de mémoire SD. En cas de vol ou de perte de la carte de mémoire SD, les risques de fuite des données enregistrées peuvent être réduits.

[Valider]

Quand une carte de mémoire SD sans mot de passe configuré est insérée, un mot de passe peut être configuré en utilisant le bouton [Valider].

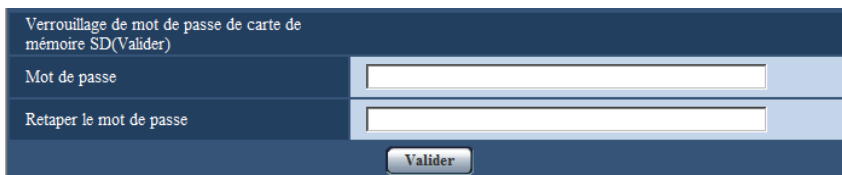

[Mot de passe]/[Retaper le mot de passe]

Saisir le mot de passe.

- **Nombre disponible de caractères** : 4 - 16 caractères
- **Caractères non disponibles** : " &
- **Réglage implicite** : Aucun (vide)

[Retirer]

Quand une carte de mémoire SD avec un mot de passe configuré est insérée, le mot de passe peut être retiré en utilisant le bouton [Retirer].

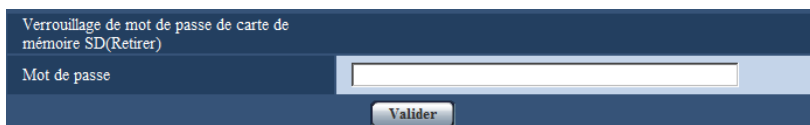

[Mot de passe]

Saisir le mot de passe.

- **Nombre disponible de caractères** : 4 - 16 caractères
- **Caractères non disponibles** : " &

[Changer]

Quand une carte de mémoire SD avec un mot de passe configuré est insérée, il est possible de changer de mot de passe en utilisant le bouton [Changer].

[Ancien mot de passe]/[Nouveau mot de passe]/[Retaper le nouveau mot de passe]

Saisir le mot de passe.

- **Nombre disponible de caractères** : 4 - 16 caractères
- **Caractères non disponibles** : " &

[Statut]

Affiche l'état de la configuration du verrouillage de mot de passe.

- **Verrouiller**: Un mot de passe est configuré sur la carte de mémoire SD et la fonction de verrouillage est validée.
- **Déverrouiller**: La fonction de verrouillage est invalidée.
- **Un mot de passe est appliqué.**: Le mot de passe est configuré correctement.
- **Erreur (carte de mémoire SD non prise en charge)**: Une carte qui ne prend pas en charge le verrouillage du mot de passe est insérée. Vérifier qu'une carte de mémoire SDHC ou une carte de mémoire SDXC est insérée.
- **Erreur (le mot de passe ne correspond pas)**: La carte de mémoire SD ne peut pas être employée parce que le mot de passe configuré pour la carte de mémoire SD et le mot de passe configuré pour la caméra vidéo ne correspondent pas. Vérifier que les mots de passe sont corrects.
- **Erreur (erreur non définie)**: Ceci est affiché quand la carte de mémoire SD est en cours de formatage, verrouillée (protégée en écriture) ou quand une erreur se produit sur la carte de mémoire SD. Vérifier la carte de mémoire SD.

Remarque

- La fonction de verrouillage de mot de passe prend en charge seulement les cartes de mémoire SDHC et les cartes de mémoire SDXC.
- Si toutefois la carte de mémoire SD est appelée à être utilisée sur un périphérique autre que la caméra vidéo avec le verrouillage de mot de passe configuré, retirer le mot de passe en utilisant le bouton de verrouillage de mot de passe avant de retirer la carte de mémoire SD. Le mot de passe ne peut pas être retiré sur des périphériques (tels que des ordinateurs personnels) autre que la caméra vidéo.
- Lorsque "Statut" de "Verrouillage de mot de passe de carte de mémoire SD" est paramétré sur "Verrouiller", si une carte de mémoire SD sans mot de passe configuré est insérée, le mot de passe est automatiquement configuré à la carte de mémoire SD.

IMPORTANT

- Si toutefois le mot de passe configuré a été oublié, le mot de passe ne peut pas être retiré. Une carte de mémoire SD avec un mot de passe configuré deviendra inutilisable, c'est pourquoi il est nécessaire de gérer les mots de passe avec grand soin.
- Si vous avez oublié le mot de passe configuré et que vous voulez remplacer la carte de mémoire SD par une nouvelle, exécutez 1 des étapes suivantes pour paramétrer "Statut" de "Verrouillage de mot de passe de carte de mémoire SD" sur "Déverrouiller" avant de remplacer la carte de mémoire SD.

- Utilisez le bouton de suppression de verrouillage par mot de passe pour saisir un mot de passe puis appuyez sur le bouton [Valider]. Dans ce cas, même si vous saisissez un mot de passe incorrect, “Statut” se changera sur “Déverrouiller”.
- Initialiser les paramètres à partir de la page “Maintenance” (→page 208).

Débit d'enregistrement 1/Débit d'enregistrement 2

[Format d'enregistrement]

Sélectionner le type de données d'image qui doivent être enregistrées sur la carte de mémoire SD.

“Arrêt” peut seulement être sélectionné pour “Format d'enregistrement” de “Débit d'enregistrement 2”.

“JPEG(1)”, “JPEG(2)” et “JPEG(3)” peuvent seulement être sélectionnés pour “Format d'enregistrement” de “Débit d'enregistrement 1”.

- **Arrêt:** N'enregistre pas les données.
- **JPEG(1):** Enregistre les données d'images fixes (JPEG(1)). Les données sont enregistrées en fonction des paramètres de “JPEG(1)” à l'onglet [JPEG/H.264] de la page “Image/Son”.
- **JPEG(2):** Enregistre les données d'images fixes (JPEG(2)). Les données sont enregistrées en fonction des paramètres de “JPEG(2)” à l'onglet [JPEG/H.264] de la page “Image/Son”.
- **JPEG(3):** Enregistre les données d'images fixes (JPEG(3)). Les données sont enregistrées en fonction des paramètres de “JPEG(3)” à l'onglet [JPEG/H.264] de la page “Image/Son”.
- **H.264(1):** Enregistre les données vidéo (H.264(1)) dans le format d'encodage vidéo MP4. Les données sont enregistrées en fonction des paramètres de “H.264(1)” à l'onglet [JPEG/H.264] de la page “Image/Son”.
- **H.264(2):** Enregistre les données vidéo (H.264(2)) dans le format d'encodage vidéo MP4. Les données sont enregistrées en fonction des paramètres de “H.264(2)” à l'onglet [JPEG/H.264] de la page “Image/Son”.
- **H.264(3):** Enregistre les données vidéo (H.264(3)) dans le format d'encodage vidéo MP4. Les données sont enregistrées en fonction des paramètres de “H.264(3)” à l'onglet [JPEG/H.264] de la page “Image/Son”.
- **H.264(4):** Enregistre les données vidéo (H.264(4)) dans le format d'encodage vidéo MP4. Les données sont enregistrées en fonction des paramètres de “H.264(4)” à l'onglet [JPEG/H.264] de la page “Image/Son”.
- **Réglage implicite :**
 - **Débit d'enregistrement 1:** JPEG(2)
 - **Débit d'enregistrement 2:** Arrêt

IMPORTANT

- Si une carte de mémoire SD avec une classe de vitesse SD autre que 10 est utilisée, 2048x1536 ne peut pas être sélectionné pour la taille de l'image d'importation des images JPEG. Paramétrer le débit binaire combiné maximum de “H.264(1)”, “H.264(2)”, “H.264(3)” et “H.264(4)” sélectionné dans “Format d'enregistrement” sur 6 Mb/s.
- Si une carte de mémoire SD avec une classe de vitesse SD 10 est utilisée, paramétrer le débit binaire combiné maximum de “H.264(1)”, “H.264(2)”, “H.264(3)” et “H.264(4)” sélectionné dans “Format d'enregistrement” sur 16 Mb/s.
- Pour des cartes de mémoire à vitesse de classe 10 SD, se servir d'une carte qui prend en charge UHS-I.
(Ultra High Speed-I)

Remarque

- Lorsque “H.264(1)” est sélectionné, les paramètres pour “H.264(1)” à l'onglet [JPEG/H.264] de la page “Image/Son” seront changés en paramètres pour “H.264(1) et enregistrement”.
Lorsque “H.264(2)” est sélectionné, les paramètres pour “H.264(2)” à l'onglet [JPEG/H.264] de la page “Image/Son” seront changés en paramètres pour “H.264(2) et enregistrement”.

Lorsque "H.264(3)" est sélectionné, les paramètres pour "H.264(3)" à l'onglet [JPEG/H.264] de la page "Image/Son" seront changés en paramètres pour "H.264(3) et enregistrement".

Lorsque "H.264(4)" est sélectionné, les paramètres pour "H.264(4)" à l'onglet [JPEG/H.264] de la page "Image/Son" seront changés en paramètres pour "H.264(4) et enregistrement".

- Lorsque la fonction d'enregistrement en mémoire SD d'un enregistreur de disque de réseau Panasonic est utilisée, sélectionner "JPEG(1)" pour la fonction "Format d'enregistrement" de "Débit d'enregistrement 1".
- Lorsque "H.264(1)", "H.264(2)", "H.264(3)", ou "H.264(4)" est sélectionné pour "Format d'enregistrement", les paramètres des fonctions suivantes peuvent être corrigés.
 - Quand "VBR" ou "Meilleur effort" est sélectionné pour "Priorité de transmission", "Priorité de fréquence de trame" est paramétré.
 - Quand "Élv." ou "Moy." est sélectionné pour "Seuil de tolérance de salve", "Fbl." est paramétré.
 - Lorsque "2s", "3s", "4s" ou "5s" est sélectionné pour "Intervalle de rafraîchissement", "1s" est paramétré.
- Lorsque "Activé" est sélectionné pour "Information supplémentaire de détection d'une altération", "Compression" ne peut pas être changé en "JPEG(1)", "JPEG(2)" ou en "JPEG(3)".
- Lorsque "H.264(1)", "H.264(2)", "H.264(3)", ou "H.264(4)" est sélectionné pour "Format d'enregistrement", le nom du fichier sauvegardé sera automatiquement attribué.
- Lorsque "H.264(1)", "H.264(2)", "H.264(3)", ou "H.264(4)" est sélectionné pour "Format d'enregistrement", le nombre d'utilisateurs qui peuvent accéder à la caméra vidéo risque d'être réduit.
- Si "JPEG(1)", "JPEG(2)" ou "JPEG(3)" est sélectionné pour "Format d'enregistrement" du "Débit d'enregistrement 1" et "H.264(1)", "H.264(2)", "H.264(3)" ou "H.264(4)" est sélectionné pour "Format d'enregistrement" du "Débit d'enregistrement 2", le débit binaire maximum qui peut être sélectionné pour H.264 est limité.
- Lorsque "Activé" est sélectionné pour "Enregistrement du son", la valeur maximale du débit binaire disponible pour H.264 sera limitée.
- Lorsque "Activé" est sélectionné pour "Information supplémentaire de détection d'une altération", la valeur maximale du débit binaire disponible pour H.264 sera limitée.

[Déclencheur de sauvegarde]

Sélectionner un déclencheur pour sauvegarder les images sur carte mémoire SD parmi les options suivantes.

- **Erreur FTP:** Sauvegarder les images lors d'un échec de transmission au serveur FTP en utilisant la fonction de transmission d'image périodique FTP. Disponible seulement pour les images "JPEG(1)", "JPEG(2)" ou "JPEG(3)".
- **Entrée d'alarme:** Sauvegarde les images lors d'une occurrence d'alarme.
- **Manuel:** Sauvegarde les images manuellement.
- **Planification:** Sauvegarde les images selon les paramètres pour "Planification" (→page 197). Disponible seulement pour les images "H.264(1)", "H.264(2)", "H.264(3)" ou "H.264(4)".
- **Réglage implicite :**
 - **Débit d'enregistrement 1:** Erreur FTP
 - **Débit d'enregistrement 2:** Entrée d'alarme

Remarque

- Quand "H.264(1)", "H.264(2)", "H.264(3)", ou "H.264(4)" est sélectionné pour le paramètre "Format d'enregistrement", "Erreur FTP" n'est pas disponible.
- Quand "JPEG(1)", "JPEG(2)", ou "JPEG(3)" est sélectionné pour le paramètre "Format d'enregistrement", "Planification" n'est pas disponible.

Enregistrement JPEG(Manuel)

Enregistrement JPEG(Manuel)	
Nom de fichier	<input type="text" value="img_"/>
Intervalle de sauvegarde d'image	1f/s

Ce paramétrage est seulement disponible quand "JPEG(1)", "JPEG(2)" ou "JPEG(3)" est sélectionné pour "Format d'enregistrement" et que "Manuel" est sélectionné pour "Déclencheur de sauvegarde".

[Nom de fichier]

Saisir le nom de fichier utilisé pour que l'image soit sauvegardée sur carte mémoire SD. Le nom de fichier sera comme suit.

- **Nom de fichier** : ["Nom de fichier saisi" + "Heure et date (année/mois/jour/heure/minute/seconde)"] + "Numéro de série"
- **Nombre disponible de caractères** : 1 - 8 caractères
- **Caractères non disponibles** : " & * / : ; < > ? \ |

[Intervalle de sauvegarde d'image]

Quand "Manuel" est sélectionné pour "Déclencheur de sauvegarde", sélectionner un intervalle (taux d'images) des images de sauvegarde sur la carte de mémoire SD parmi les options suivantes.

0, 1f/s/0, 2f/s/0, 33f/s/0, 5f/s/1f/s

- **Réglage implicite** : 1f/s

Enregistrement JPEG(Alarme)

Enregistrement JPEG(Alarme)		
Nom de fichier	<input type="text" value="img_"/>	
Intervalle de sauvegarde d'image/Nombre d'images à sauvegarder(Pré-alarme)	Intervalle de sauvegarde d'image 1f/s	Nombre d'images à sauvegarder Arrêt
Intervalle de sauvegarde d'image/Nombre d'images à sauvegarder(Post-alarme)	Intervalle de sauvegarde d'image 1f/s	Nombre d'images à sauvegarder 100images

Ce paramétrage est seulement disponible quand "JPEG(1)", "JPEG(2)" ou "JPEG(3)" est sélectionné pour "Format d'enregistrement" et que "Entrée d'alarme" est sélectionné pour "Déclencheur de sauvegarde".

[Nom de fichier]

Saisir le nom de fichier utilisé pour que l'image soit sauvegardée sur carte mémoire SD. Le nom de fichier sera comme suit.

- **Nom de fichier** : ["Nom de fichier saisi" + "Heure et date (année/mois/jour/heure/minute/seconde)"] + "Numéro de série"
- **Nombre disponible de caractères** : 1 - 8 caractères
- **Caractères non disponibles** : " & * / : ; < > ? \ |

[Intervalle de sauvegarde d'image/Nombre d'images à sauvegarder(Pré-alarme)] - [Intervalle de sauvegarde d'image]

Quand "Entrée d'alarme" est sélectionné pour "Déclencheur de sauvegarde", sélectionner un intervalle de pré-alarme (fréquence de trame) des images à sauvegarder sur la carte de mémoire SD parmi les options suivantes.

0, 1f/s/0, 2f/s/0, 33f/s/0, 5f/s/1f/s

- **Réglage implicite** : 1f/s

[Intervalle de sauvegarde d'image/Nombre d'images à sauvegarder(Pré-alarme)] - [Nombre d'images à sauvegarder]

Sélectionner le nombre des images de pré-alarme à sauvegarder sur la carte de mémoire SD parmi les options suivantes.

Arrêt/1image/2images/3images/4images/5images

- **Réglage implicite** : Arrêt

[Intervalle de sauvegarde d'image/Nombre d'images à sauvegarder(Post-alarme)] - [Intervalle de sauvegarde d'image]

Quand "Entrée d'alarme" ou "Manuel" est sélectionné pour "Déclencheur de sauvegarde", sélectionner un intervalle (taux d'images) des images de sauvegarde sur la carte de mémoire SD parmi les options suivantes.

0,1f/s/ 0,2f/s/ 0,33f/s/ 0,5f/s/ 1f/s

- **Réglage implicite** : 1f/s

[Intervalle de sauvegarde d'image/Nombre d'images à sauvegarder(Post-alarme)] - [Nombre d'images à sauvegarder]

Sélectionner le nombre d'images à sauvegarder sur la carte mémoire SD parmi les options suivantes.

10images/ 20images/ 30images/ 50images/ 100images/ 200images/ 300images/ 500images/ 1000images/ 2000images/ 3000images

- **Réglage implicite** : 100images

Enregistrement H.264(Alarme)

Enregistrement H.264(Alarme)	
Durée de pré alarme (enregistrement)	Arrêt ▾
Durée de post-alarme (enregistrement)	30s ▾

Ce paramétrage est seulement disponible quand "H.264(1)", "H.264(2)", "H.264(3)" ou "H.264(4)" est sélectionné pour "Format d'enregistrement" de la carte de mémoire SD et que "Entrée d'alarme" est sélectionné pour "Déclencheur de sauvegarde".

[Durée de pré alarme (enregistrement)]

Détermine s'il faut exécuter ou non l'enregistrement de pré-alarme. Paramétrer la durée pour sauvegarder des données d'image sur la carte de mémoire SD.

Arrêt/ 2s/ 3s/ 4s/ 5s/ 10s/ 15s/ 20s/ 25s/ 40s/ 50s/ 60s/ 90s/ 120s

- **Réglage implicite** : Arrêt

Remarque

- La valeur disponible change selon le débit binaire H.264 sélectionné pour l'enregistrement. À mesure que le débit binaire sélectionné augmente, la valeur maximale disponible pour la durée de pré-alarme diminue.

[Durée de post-alarme (enregistrement)]

Sélectionner la durée pour sauvegarder les données d'image sur la carte mémoire SD après une occurrence d'alarme.

10s/ 20s/ 30s/ 40s/ 50s/ 60s/ 120s/ 180s/ 240s/ 300s

- **Réglage implicite** : 30s

* La durée d'enregistrement réelle peut parfois être plus longue que la durée choisie pour ce paramétrage.

Informations à propos de la carte de mémoire SD

[Capacité disponible(Total)]

La capacité totale et l'espace disponible de la carte de mémoire SD seront affichés. Suivant l'état de carte de mémoire SD, les indications de taille varieront parmi les indications suivantes.

Indication	Description
-----MB/-----MB	Aucune carte de mémoire SD n'est introduite. Échec d'obtention de la capacité disponible en raison d'une erreur, etc.
*****MB/*****MB	La carte de mémoire SD n'est pas en état non formatée ou est bloquée (protégée en écriture).
#####MB/#####MB	Le verrouillage de mot de passe de la carte de mémoire SD ne peut pas être retiré.

Remarque

- Lorsque "Arrêt" est sélectionné pour "Réécriture" et que la taille disponible de la carte de mémoire SD est de "0 MB", les images ne seront pas sauvegardées sur la carte de mémoire SD. Lorsque la fonction de notification est activée, une notification sera envoyée aux adresses enregistrées et aux destinations du protocole d'alarme Panasonic lorsque la carte de mémoire SD sera pleine. (→page 133, page 143)

[Formatage]

Pour formater la carte de mémoire SD, cliquer le bouton [Exécuter].

IMPORTANT

- Avant de formater une carte de mémoire SD, il est nécessaire de sélectionner "Utilisé" pour "Carte de mémoire SD" à l'onglet [Carte de mémoire SD] de la page "Base" (→page 56) et "Arrêt" pour "Transmission d'image périodique FTP" à l'onglet [Avancé] de la page "Réseau" (→page 167).
- Utiliser la carte de mémoire SD après l'avoir formatée en utilisant l'onglet [Carte de mémoire SD]. Si l'on utilise une carte de mémoire SD qui n'a pas été formatée à l'onglet [Carte de mémoire SD], les fonctions suivantes risquent de ne pas fonctionner correctement.
 - Sauvegarder/obtenir les images lors d'un échec de transmission au serveur FTP en utilisant la fonction de transmission d'image périodique FTP
 - Sauvegarder ou obtenir les images d'alarme
 - Sauvegarder ou obtenir les images manuellement
 - Sauvegarder ou obtenir les images selon les paramètres de planification
 - Sauvegarder ou obtenir des journaux d'alarme, des journaux manuels/planifiés, des journaux d'erreur FTP et des journaux de système
 - Sauvegarder ou obtenir les images enregistrées en utilisant la fonction d'enregistrement de mémoire SD de l'enregistreur de disque de réseau Panasonic
 - Lecture/téléchargement des images sur la carte de mémoire SD
- Quand une carte de mémoire SD est formatée alors qu'un autre utilisateur est en cours d'opération, l'opération sera annulée.
- Il est impossible d'accéder à la carte de mémoire SD pendant le processus de formatage.
- Toutes les données sauvegardées sur la carte de mémoire SD seront supprimées au moment du formatage de la carte de mémoire SD.
- Ne pas couper l'alimentation de la caméra vidéo pendant le déroulement du formatage.
- Une fois que le formatage de la carte de mémoire SD est terminé, la taille disponible risque d'être plus faible que la taille totale étant donné que le répertoire par défaut est automatiquement créé sur la carte mémoire SD.
- Carte de mémoire SD recommandée (les cartes miniSD et microSD ne peuvent pas être utilisées)

- Fabriquée par Panasonic (option)
 - Carte de mémoire SDXC : 64 GB
 - Carte de mémoire SDHC : 4 GB, 8 GB, 16 GB, 32 GB
 - Carte de mémoire SD : 2 GB
- Utiliser une carte de mémoire SD formatée compatible à la norme de carte de mémoire SD au réglage implicite.

Images de la carte de mémoire SD

[Accès img.]

Possibilité d'obtenir les images de la carte de mémoire SD. Cliquer le bouton [Exécuter]. Se référer à la page 74 en ce qui concerne l'accès aux images.

10.4 Configurer les paramètres relatifs à la détection d'altération [Détection d'altération]

La sélection de la détection d'altération permet une détection en utilisant le logiciel à fonction exclusive quand les données sur la carte de mémoire SD subissent une altération.

La détection d'altération prend en charge seulement les fichiers vidéo (au format MP4).

Se référer à la page 67 pour obtenir les informations nécessaires sur la façon de configurer la détection d'altération.

Pour obtenir de plus amples informations au sujet du logiciel à fonction exclusive pour la détection d'altération et la façon de l'utiliser, se référer à notre site Web indiqué ci-dessous.

<http://security.panasonic.com/pss/security/support/info.html>

Détection d'altération		
Information supplémentaire de détection d'une altération		
	<input type="radio"/> Activé <input checked="" type="radio"/> Arrêt <input type="button" value="Valider"/>	
Génère clé CRT		
	<input type="button" value="Exécuter"/>	
Certificat auto-signé	Génère	<input type="button" value="Exécuter"/>
	Information	Non généré <input type="button" value="Confirmer"/> <input type="button" value="Supprimer"/>
	Télécharger le certificat	<input type="button" value="Exécuter"/>
Certificat CA	Génère le certificat requis	<input type="button" value="Exécuter"/>
	Installer le certificat	<input type="text"/> <input type="button" value="Parcourir..."/> <input type="button" value="Exécuter"/>
	Information	Invalide <input type="button" value="Confirmer"/> <input type="button" value="Supprimer"/>
	Télécharger le certificat	<input type="button" value="Exécuter"/>
<input type="button" value="Fermer"/>		

[Information supplémentaire de détection d'une altération]

Permet de sélectionner s'il faut fournir ou non l'information pour la détection d'altération aux fichiers vidéo (au format MP4) qui doivent être sauvegardés sur la carte de mémoire SD.

Remarque

- Quand le certificat auto-signé ou le certificat (Certificat de sécurité) fourni par CA (Autorité à fournir le certificat) n'est pas valide, "Activé" ne peut pas être sélectionné.

- Lorsque “JPEG(1)”, “JPEG(2)” ou “JPEG(3)” est sélectionné pour “Compression” de “Débit d'enregistrement 1”, “Activé” ne peut pas être sélectionné.

[Génère clé CRT]

La clé CRT (clé de cryptage) utilisée pour la détection d'altération est produite. Pour produire la clé CRT, cliquer le bouton [Exécuter] pour afficher la boîte de dialogue “Génère clé CRT”.

[Certificat auto-signé - Génère]

La caméra vidéo produit elle-même le certificat de sécurité utilisé pour la détection d'altération. (Certificat auto-signé)

Pour produire le certificat auto-signé, cliquer sur le bouton [Exécuter] pour afficher la boîte de dialogue “Certificat auto-signé-Génère”.

[Certificat auto-signé - Information]

Affiche les informations du certificat auto-signé.

Lorsque le bouton [Confirmer] est cliqué, les informations enregistrées du certificat auto-signé seront affichées dans la boîte de dialogue “Certificat auto-signé - Confirmer”.

Quand le bouton [Supprimer] est cliqué, le certificat auto-signé généré sera supprimé.

[Certificat auto-signé - Télécharger le certificat]

Télécharge le certificat auto-signé.

Lors de l'application de la détection d'altération des données vidéo (fichiers MP4) sur la carte de mémoire SD en utilisant le logiciel à fonction exclusive, le certificat téléchargé est employé.

[Certificat CA - Génère le certificat requis]

Quand le certificat de sécurité produit par CA est utilisé en tant que certificat de sécurité utilisé pour la détection d'altération, le CSR (demande de signature de certificat) sera produit.

Pour produire le CSR, cliquer sur le bouton [Exécuter] pour afficher la fenêtre de dialogue “Certificat CA - Génère le certificat requis”.

[Certificat CA - Installer le certificat]

Installe le certificat (certificat de sécurité) délivré par CA (Autorité à produire le certificat) et affiche l'information du certificat installé.

Pour installer le certificat, cliquer sur le bouton [Parcourir...] pour afficher la boîte de dialogue [Ouvert] et sélectionner le fichier du certificat délivré par CA, puis cliquer sur le bouton [Exécuter].

Si le certificat est déjà installé, le nom de fichier du certificat installé sera affiché.

[Certificat CA - Information]

Affiche les informations du certificat produit par CA.

Lorsque le bouton [Confirmer] est cliqué, les informations enregistrées du certificat installé seront affichées dans la boîte de dialogue “Certificat CA - Confirmer”. Si le certificat n'est pas installé, le contenu du fichier CSR généré sera affiché.

Quand le bouton [Supprimer] est cliqué, le certificat installé sera supprimé.

[Certificat CA - Télécharger le certificat]

Télécharge le certificat délivré par CA à partir de la caméra vidéo.

Lors de l'application de la détection d'altération des données vidéo (fichiers MP4) sur la carte de mémoire SD en utilisant le logiciel à fonction exclusive, le certificat téléchargé est employé.

IMPORTANT

- Avant de supprimer le certificat valide (certificat de sécurité), confirmer qu'il y a un fichier de sauvegarde sur un ordinateur personnel ou tout autre support. Le fichier de sauvegarde sera exigé au moment d'installer à nouveau le certificat.

10.5 Comment configurer les paramètres de détection d'altération

Les paramètres relatifs à la détection d'altération qui détecte quand des données sur la carte de mémoire SD subissent une altération ou sont éditées peuvent être configurés à cette page.

Les paramètres de détection d'altération seront configurés selon la procédure suivante.

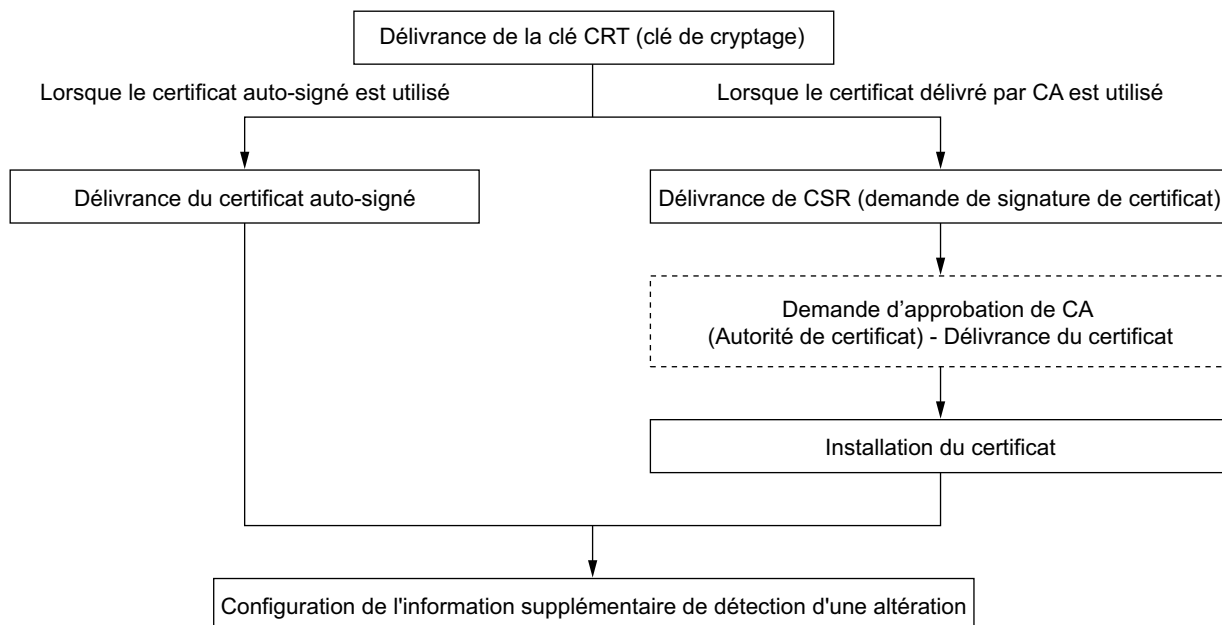

10.5.1 Délivrance de la clé CRT (clé de cryptage)

IMPORTANT

- Quand le certificat auto-signé ou le certificat (certificat de sécurité) délivré par CA est valide, il est impossible de produire la clé CRT.
- Quand le certificat (certificat de sécurité) délivré par CA est employé, la taille de la clé disponible varie selon le CA. Vérifier au préalable la taille de la clé disponible.
- Pour produire la clé CRT, cela peut prendre environ 2 minutes. Ne pas actionner le navigateur Internet tant que la génération de la clé CRT n'est pas terminée. Alors que la clé CRT est en cours de génération, l'intervalle de rafraîchissement et la vitesse de ligne risquent d'être inférieurs.

10 Configurer les paramètres de base de la caméra vidéo [Base]

1. Cliquer le bouton [Exécuter] de “Génère clé CRT”.
→ La boîte de dialogue “Génère clé CRT” sera affichée.

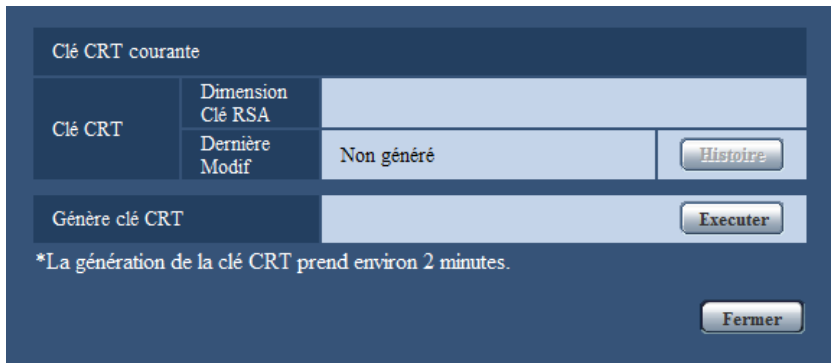

2. Cliquer le bouton [Exécuter].
→ La génération de la clé CRT commencera. Quand la génération est terminée, la taille de clé et la durée de génération et la date de la clé produite seront affichées sur “Clé CRT courante”.

Remarque

- Pour changer (ou mettre à jour) la clé CRT produite, exécuter les étapes 1 à 2. La clé CRT, le certificat auto-signé et le certificat délivré par CA sont valides sous la forme d’un ensemble. Quand la clé CRT est modifiée, il est nécessaire de produire une nouvelle fois le certificat auto-signé ou de refaire une demande de certificat délivré par CA.
- Quand la clé CRT est mise à jour, le journal de la clé CRT précédente est sauvegardé. Quand le bouton [Historie] de “Clé CRT courante” de la boîte de dialogue “Génère clé CRT” est cliqué, la boîte de dialogue “Clé CRT précédente” sera affichée et il est alors possible de vérifier la taille de la clé et la durée de génération et la date de la clé précédente. Quand le bouton [Application] est cliqué dans la boîte de dialogue “Clé CRT précédente”, il est possible de remplacer la clé CRT courante par la précédente.

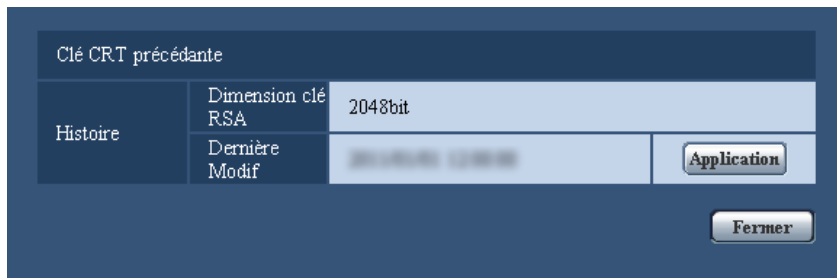

10.5.2 Délivrance du certificat auto-signé (certificat de sécurité)

IMPORTANT

- Si la clé CRT n’est pas produite, il est impossible de produire de certificat auto-signé.

1. Cliquer le bouton [Exécuter] de “Certificat auto-signé - Génère”.
→ La boîte de dialogue “Certificat auto-signé - Génère” sera affichée.

2. Saisir l'information du certificat à produire.

Rubrique	Description	Nombre disponible de caractères
[Nom commun]	Saisir l'adresse de caméra vidéo ou le nom d'hôte.	64 caractères
[Pays]	Saisir le nom du pays. (Omission tolérée.)	2 caractères (code du pays)
[État]	Saisir le nom de l'état. (Omission tolérée.)	128 caractères
[Localité]	Saisir le nom de la localité. (Omission tolérée.)	128 caractères
[Société]	Saisir le nom de l'organisation. (Omission tolérée.)	64 caractères
[Unité commerciale]	Saisir le nom de l'unité de l'organisation. (Omission tolérée.)	64 caractères
[Clé CRT]	Affiche la taille de la clé et l'heure de génération et la date de la clef actuelle.	

Remarque

- Les caractères disponibles pour [Nom commun], [État], [Localité], [Société], [Unité commerciale] sont 0-9, A-Z, a-z et les signes suivants.
- . _ , + / ()
- Au moment de saisir l'adresse IPv6 pour “Nom commun”, placer l'adresse entre parenthèses [].
Exemple : [2001:db8::10]

3. Cliquer le bouton [OK] après avoir saisi les rubriques.
→ Le certificat auto-signé sera généré.

Remarque

- Les informations du certificat auto-signé produit seront affichées dans “Certificat auto-signé” - “Information”.
Suivant le statut du certificat auto-signé, ce qui suit est affiché.

Indication	Description
Non généré	Le certificat auto-signé n'est pas généré.
Non valide (raison : Certificat CA installé)	Le certificat auto-signé a déjà été produit et le certificat délivré par CA a été installé. <ul style="list-style-type: none"> • Dans ce cas, le certificat de serveur est valide.
Nom commun de certificat auto-signé	Le certificat auto-signé a déjà été généré et valide.

- Lorsque le bouton [Confirme] est cliqué, les informations enregistrées du certificat auto-signé (certificat de sécurité) seront affichées dans la boîte de dialogue "Certificat auto-signé - Confirme".



- Quand le bouton [Supprimer] est cliqué, le certificat auto-signé généré (certificat de sécurité) sera supprimé.
- Quand "Activé" est sélectionné pour "Information supplémentaire de détection d'une altération", il est impossible de supprimer le certificat auto-signé.

10.5.3 Délivrance de CSR (demande de signature de certificat)

IMPORTANT

- Si la clé CRT n'est pas produite, il est impossible de produire la CSR.
- Avant de produire le fichier CSR, configurer les paramètres suivants à [Options Internet] du navigateur Internet à l'avance. Cliquer [Options Internet...] sous [Outils] de la barre de menus d'Internet Explorer et cliquer l'onglet [Sécurité].
 - Enregistrer la caméra vidéo pour [Sites de confiance].
 - Cliquer le bouton [Niveau de personnalisation ...] pour ouvrir la fenêtre [Paramétrage de sécurité] et cocher le bouton radio [Valider] de [Téléchargement de fichier] sous [Téléchargements].
 - Cliquer le bouton [Niveau de personnalisation ...] pour ouvrir la fenêtre [Paramétrage de sécurité] et cocher le bouton radio [Valider] de [Incitation automatique pour les téléchargements de fichier] sous [Téléchargements].

1. Cliquer le bouton [Exécuter] de "Certificat CA - Génère le certificat requis".
→ La boîte de dialogue "Certificat CA - Génère le certificat requis" sera affichée.

2. Saisir l'information du certificat à produire.

Rubrique	Description	Nombre disponible de caractères
[Nom commun]	Saisir l'adresse de caméra vidéo ou le nom d'hôte.	64 caractères
[Pays]	Saisir le nom du pays.	2 caractères (code du pays)
[État]	Saisir le nom de l'état.	128 caractères
[Localité]	Saisir le nom de la localité.	128 caractères
[Société]	Saisir le nom de l'organisation.	64 caractères
[Unité commerciale]	Saisir le nom de l'unité de l'organisation.	64 caractères
[Clé CRT]	Affiche la taille de la clé et l'heure de génération et la date de la clef actuelle.	

3. Cliquer le bouton [OK] après avoir saisi les rubriques.
→ La boîte de dialogue [Sauvegarder sous] sera affichée.
4. Saisir un nom de fichier qui est attribué à CSR dans la boîte de dialogue [Sauvegarder sous] pour sauvegarder sur l'ordinateur personnel.
→ Le fichier CSR sauvegardé sera appliqué à CA.

IMPORTANT

- Le certificat sera délivré pour l'ensemble de la clé CSR et CRT produite. Si la clé CRT est à nouveau générée ou mise à jour après avoir été appliquée à CA, le certificat délivré sera invalidé.

Remarque

- Cette caméra vidéo produit le fichier CSR sous le format PEM.

10.5.4 Installation du certificat délivré par CA

IMPORTANT

- Si le fichier CSR n'est pas produit, il est impossible d'installer le certificat (certificat de sécurité) délivré par CA.
 - Pour faire l'installation, le certificat délivré par CA est exigé.
1. Cliquer le bouton [Parcourir...] de "Certificat CA - Installer le certificat".
→ La boîte de dialogue [Ouvert] sera affichée.
 2. Sélectionner le fichier de certification et cliquer sur le bouton [Ouvert]. Ensuite, cliquer le bouton [Exécuter].
→ La certification sera installée.

Remarque

- Le nom d'hôte enregistré dans le certificat installé sera affiché sur "Certificat CA - Information". Suivant le statut du certificat, ce qui suit est affiché.

Indication	Description
Invalide	La certification de serveur n'est pas installée.
[Nom d'hôte du certificat]	Le certificat a déjà été installé et validé.
Expiré	La certification a déjà expirée.

- Lorsque le bouton [Confirme] est cliqué, les informations enregistrées du certificat installé seront affichées dans la boîte de dialogue "Certificat CA - Confirme". (Seul "Unité commerciale" sera affichée avec un astérisque (*).)

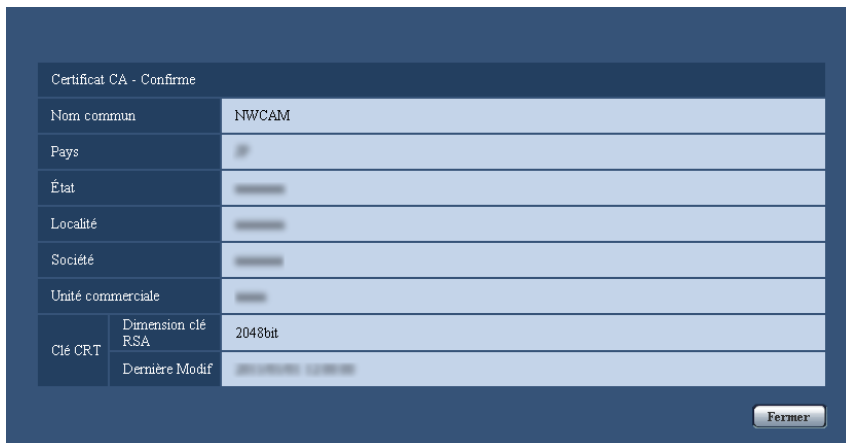

- Quand le bouton [Supprimer] est cliqué, le certificat de serveur installé sera supprimé.
- Lorsque "Activé" est sélectionné pour "Information supplémentaire de détection d'une altération", il est impossible de supprimer le certificat délivré par CA.
- Pour changer (ou mettre à jour) le certificat CA, exécuter les étapes 1 et 2.

IMPORTANT

- Avant de supprimer le certificat valide (certificat de sécurité), confirmer qu'il y a un fichier de sauvegarde sur un ordinateur personnel ou tout autre support. Le fichier de sauvegarde sera exigé au moment d'installer à nouveau le certificat.

- La date d'expiration du certificat délivré par CA peut être vérifiée en double-cliquant sur le fichier de certification de serveur délivré par CA.

10.5.5 Configuration de la détection d'altération

1. Sélectionner "Activé" pour "Information supplémentaire de détection d'une altération" et cliquer sur le bouton [Valider].
2. L'information étendue pour la détection d'altération sera ajoutée aux fichiers vidéo (au format MP4) enregistrés après avoir modifié les paramètres.

IMPORTANT

- Lorsque le paramétrage de "Information supplémentaire de détection d'une altération" est modifié, l'enregistrement manuel sur la carte de mémoire SD s'arrêtera. Reprendre la sauvegarde par commande manuelle selon les besoins.

Remarque

- La détection d'altération peut être exécutée sur des fichiers vidéo (au format MP4) enregistrés quand "Activé" est sélectionné pour "Information supplémentaire de détection d'une altération" en utilisant le logiciel à fonction exclusive.
Pour obtenir de plus amples informations au sujet du logiciel à fonction exclusive et la façon de l'utiliser, se référer à notre site Web indiqué ci-dessous.
<http://security.panasonic.com/pss/security/support/info.html>

10.6 Accéder aux images copiées sauvegardées sur la carte de mémoire SD sur l'ordinateur personnel [Images de la carte de mémoire SD]

Cliquer l'onglet [Carte de mémoire SD] de la page "Base". (→page 43, page 45)

Les descriptions suivantes sont consacrées à la façon de copier les images sauvegardées sur la carte mémoire SD sur un ordinateur personnel. Il est nécessaire de sélectionner à l'avance "Autoriser" pour "Accès FTP à caméra vidéo" à l'onglet [Réseau] de la page "Réseau". (→page 156)

IMPORTANT

- Il peut parfois s'avérer impossible d'effectuer des opérations quand un autre utilisateur accède aux images de la carte de mémoire SD. Dans ce cas, refaire une tentative plus tard.
- En fonction des paramètres d'un serveur proxy ou d'un pare-feu, il peut s'avérer impossible d'accéder aux images par l'intermédiaire d'un réseau. Dans ce cas, se référer à l'administrateur réseau.

1. Cliquer le bouton [Exécuter].

→ La fenêtre d'authentification d'utilisateur sera affichée.

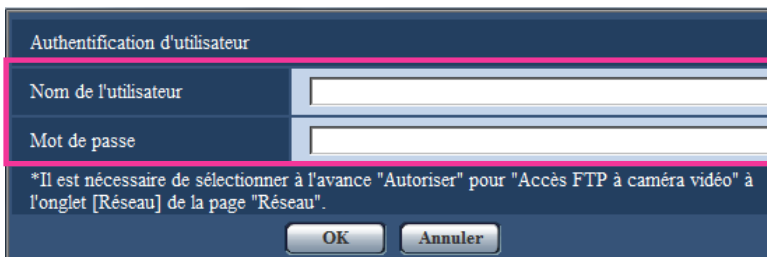

2. Cliquer le bouton [OK] après avoir saisi le nom d'utilisateur et le mot de passe de l'administrateur de caméra vidéo.

→ Le dossier dans lequel les images doivent être sauvegardées sera affiché.

Remarque

- Lorsque le serveur FTP de la caméra vidéo est accédé pour accéder aux images, la carte de mémoire SD est assignée au lecteur B.
Les images sont sauvegardées dans des répertoires différents en fonction du paramétrage de "Déclencheur de sauvegarde".
Accéder au répertoire correspondant aux images souhaitées et copier celles-ci.
Se référer à la page 236 pour obtenir de plus amples renseignements sur la structure du répertoire.

Nombre d'images JPEG qu'il est possible de sauvegarder sur une carte de mémoire SD (en qualité d'indication)

IMPORTANT

- Les numéros indiqués dans le tableau suivant sont uniquement des indications. Il n'existe aucun nombre d'images actuel pouvant être sauvegardées sur une carte de mémoire SD. Ce nombre varie selon le sujet photographique à sauvegarder.

Remarque

- Toutes les valeurs sont approximatives.

Taille de l'image d'importation: 2048x1536

Capacité de la carte de mémoire SD	Qualité d'image				
	0 Ultra-précis	1 Précis	2	3	4
64 GB	44 800	57 600	70 400	83 200	96 000
32 GB	22 400	28 800	35 200	41 600	48 000
16 GB	11 200	14 400	17 600	20 800	24 000
8 GB	5 600	7 200	8 800	10 400	12 000
4 GB	2 800	3 600	4 400	5 200	6 000
2 GB	1 400	1 800	2 200	2 600	3 000

Capacité de la carte de mémoire SD	Qualité d'image				
	5 Normal	6	7	8	9 Inférieur
64 GB	121 600	166 400	192 000	217 600	243 200
32 GB	60 800	83 200	96 000	108 800	121 600
16 GB	30 400	41 600	48 000	54 400	60 800
8 GB	15 200	20 800	24 000	27 200	30 400
4 GB	7 600	10 400	12 000	13 600	15 200
2 GB	3 800	5 200	6 000	6 800	7 600

Taille de l'image d'importation: 1920x1080

Capacité de la carte de mémoire SD	Qualité d'image				
	0 Ultra-précis	1 Précis	2	3	4
64 GB	89 600	115 200	147 200	160 000	192 000
32 GB	44 800	57 600	73 600	80 000	96 000
16 GB	22 400	28 800	36 800	40 000	48 000
8 GB	11 200	14 400	18 400	20 000	24 000
4 GB	5 600	7 200	9 200	10 000	12 000
2 GB	2 800	3 600	4 600	5 000	6 000

Capacité de la carte de mémoire SD	Qualité d'image				
	5 Normal	6	7	8	9 Inférieur
64 GB	268 800	345 600	416 000	448 000	480 000
32 GB	134 400	172 800	208 000	224 000	240 000
16 GB	67 200	86 400	104 000	112 000	120 000
8 GB	33 600	43 200	52 000	56 000	60 000
4 GB	16 800	21 600	26 000	28 000	30 000
2 GB	8 400	10 800	13 000	14 000	15 000

Taille de l'image d'importation: 1600x1200

Capacité de la carte de mémoire SD	Qualité d'image				
	0 Ultra-précis	1 Précis	2	3	4
64 GB	70 400	89 600	115 200	134 400	153 600
32 GB	35 200	44 800	57 600	67 200	76 800
16 GB	17 600	22 400	28 800	33 600	38 400
8 GB	8 800	11 200	14 400	16 800	19 200
4 GB	4 400	5 600	7 200	8 400	9 600
2 GB	2 200	2 800	3 600	4 200	4 800

Capacité de la carte de mémoire SD	Qualité d'image				
	5 Normal	6	7	8	9 Inférieur
64 GB	198 400	275 200	320 000	358 400	403 200
32 GB	99 200	137 600	160 000	179 200	201 600
16 GB	49 600	68 800	80 000	89 600	100 800
8 GB	24 800	34 400	40 000	44 800	50 400
4 GB	12 400	17 200	20 000	22 400	25 200
2 GB	6 200	8 600	10 000	11 200	12 600

Taille de l'image d'importation: 1280x960

Capacité de la carte de mémoire SD	Qualité d'image				
	0 Ultra-précis	1 Précis	2	3	4
64 GB	128 000	160 000	192 000	224 000	256 000
32 GB	64 000	80 000	96 000	112 000	128 000
16 GB	32 000	40 000	48 000	56 000	64 000
8 GB	16 000	20 000	24 000	28 000	32 000
4 GB	8 000	10 000	12 000	14 000	16 000
2 GB	4 000	5 000	6 000	7 000	8 000

Capacité de la carte de mémoire SD	Qualité d'image				
	5 Normal	6	7	8	9 Inférieur
64 GB	320 000	448 000	512 000	576 000	640 000
32 GB	160 000	224 000	256 000	288 000	320 000
16 GB	80 000	112 000	128 000	144 000	160 000
8 GB	40 000	56 000	64 000	72 000	80 000
4 GB	20 000	28 000	32 000	36 000	40 000
2 GB	10 000	14 000	16 000	18 000	20 000

Taille de l'image d'importation: 1280x720

Capacité de la carte de mémoire SD	Qualité d'image				
	0 Ultra-précis	1 Précis	2	3	4
64 GB	135 600	204 800	256 000	281 600	332 800
32 GB	76 800	102 400	128 000	140 800	166 400
16 GB	38 400	51 200	64 000	70 400	83 200
8 GB	19 200	25 600	32 000	35 200	41 600
4 GB	9 600	12 800	16 000	17 600	20 800
2 GB	4 800	6 400	8 000	8 800	10 400

Capacité de la carte de mémoire SD	Qualité d'image				
	5 Normal	6	7	8	9 Inférieur
64 GB	460 800	588 800	716 800	768 000	819 200
32 GB	230 400	294 400	358 400	384 000	409 600
16 GB	115 200	147 200	179 200	192 000	204 800
8 GB	57 600	73 600	89 600	96 000	102 400
4 GB	28 800	36 800	44 800	48 000	51 200
2 GB	14 400	18 400	22 400	24 000	25 600

Taille de l'image d'importation: 800x600

Capacité de la carte de mémoire SD	Qualité d'image				
	0 Ultra-précis	1 Précis	2	3	4
64 GB	204 800	320 200	384 000	486 400	563 200
32 GB	102 400	160 000	192 000	243 200	281 600
16 GB	51 200	80 000	96 000	121 600	140 800
8 GB	25 600	40 000	48 000	60 800	70 400
4 GB	12 800	20 000	24 000	30 400	35 200
2 GB	6 400	10 000	12 000	15 200	17 600

Capacité de la carte de mémoire SD	Qualité d'image				
	5 Normal	6	7	8	9 Inférieur
64 GB	640 000	768 000	844 800	921 600	960 000
32 GB	320 000	384 000	422 400	460 800	480 000
16 GB	160 000	192 000	211 200	230 400	240 000
8 GB	80 000	96 000	105 600	115 200	120 000
4 GB	40 000	48 000	52 800	57 600	60 000
2 GB	20 000	24 000	26 400	28 800	30 000

Taille de l'image d'importation: VGA

Capacité de la carte de mémoire SD	Qualité d'image				
	0 Ultra-précis	1 Précis	2	3	4
64 GB	320 000	448 000	512 000	576 000	640 000
32 GB	160 000	224 000	256 000	288 000	320 000
16 GB	80 000	112 000	128 000	144 000	160 000
8 GB	40 000	56 000	64 000	72 000	80 000
4 GB	20 000	28 000	32 000	36 000	40 000
2 GB	10 000	14 000	16 000	18 000	20 000

Capacité de la carte de mémoire SD	Qualité d'image				
	5 Normal	6	7	8	9 Inférieur
64 GB	704 000	832 000	896 000	960 000	1 024 000
32 GB	352 000	416 000	448 000	480 000	512 000
16 GB	176 000	208 000	224 000	240 000	256 000
8 GB	88 000	104 000	112 000	120 000	128 000
4 GB	44 000	52 000	56 000	60 000	64 000
2 GB	22 000	26 000	28 000	30 000	32 000

Taille de l'image d'importation: 640x360

Capacité de la carte de mémoire SD	Qualité d'image				
	0 Ultra-précis	1 Précis	2	3	4
64 GB	384 000	563 200	665 600	716 800	819 200
32 GB	192 000	281 600	332 800	358 400	409 600
16 GB	96 000	140 800	166 400	179 200	204 800
8 GB	48 000	70 400	83 200	89 600	102 400
4 GB	24 000	35 200	41 600	44 800	51 200
2 GB	12 000	17 600	20 800	22 400	25 600

Capacité de la carte de mémoire SD	Qualité d'image				
	5 Normal	6	7	8	9 Inférieur
64 GB	998 400	1 075 200	1 254 400	1 280 000	1 305 600
32 GB	499 200	537 600	627 200	640 000	652 800
16 GB	249 600	268 800	313 600	320 000	326 400
8 GB	124 800	134 400	156 800	160 000	163 200
4 GB	62 400	67 200	78 400	80 000	81 600
2 GB	31 200	33 600	39 200	40 000	40 800

Taille de l'image d'importation: 400x300

Capacité de la carte de mémoire SD	Qualité d'image				
	0 Ultra-précis	1 Précis	2	3	4
64 GB	512 000	627 200	710 400	844 800	979 200
32 GB	256 000	313 600	355 200	422 400	489 600
16 GB	128 000	156 800	177 600	211 200	244 800
8 GB	64 000	78 400	88 800	105 600	122 400
4 GB	32 000	39 200	44 400	52 800	61 200
2 GB	16 000	19 600	22 200	26 400	30 600

Capacité de la carte de mémoire SD	Qualité d'image				
	5 Normal	6	7	8	9 Inférieur
64 GB	1 216 000	1 536 000	1 920 000	2 176 000	3 648 000
32 GB	608 000	768 000	960 000	1 088 000	1 824 000
16 GB	304 000	384 000	480 000	544 000	912 000
8 GB	152 000	192 000	240 000	272 000	456 000
4 GB	76 000	96 000	120 000	136 000	228 000
2 GB	38 000	48 000	60 000	68 000	114 000

Taille de l'image d'importation: QVGA

Capacité de la carte de mémoire SD	Qualité d'image				
	0 Ultra-précis	1 Précis	2	3	4
64 GB	768 000	832 000	864 000	896 000	960 000
32 GB	384 000	416 000	432 000	448 000	480 000
16 GB	192 000	208 000	216 000	224 000	240 000
8 GB	96 000	104 000	108 000	112 000	120 000
4 GB	48 000	52 000	54 000	56 000	60 000
2 GB	24 000	26 000	27 000	28 000	30 000

Capacité de la carte de mémoire SD	Qualité d'image				
	5 Normal	6	7	8	9 Inférieur
64 GB	1 024 000	1 152 000	1 216 000	1 280 000	1 344 000
32 GB	512 000	576 000	608 000	640 000	672 000
16 GB	256 000	288 000	304 000	320 000	336 000
8 GB	128 000	144 000	152 000	160 000	168 000
4 GB	64 000	72 000	76 000	80 000	84 000
2 GB	32 000	36 000	38 000	40 000	42 000

Taille de l'image d'importation: 320x180

Capacité de la carte de mémoire SD	Qualité d'image				
	0 Ultra-précis	1 Précis	2	3	4
64 GB	921 600	1 049 600	1 126 400	1 152 000	1 228 800
32 GB	460 800	524 800	563 200	576 000	614 400
16 GB	230 400	262 400	281 600	288 000	307 200
8 GB	115 200	131 200	140 800	144 000	153 600
4 GB	57 600	65 600	70 400	72 000	76 800
2 GB	28 800	32 800	35 200	36 000	38 400

Capacité de la carte de mémoire SD	Qualité d'image				
	5 Normal	6	7	8	9 Inférieur
64 GB	1 459 200	1 510 400	1 587 200	1 689 600	1 715 200
32 GB	729 600	755 200	793 600	844 800	857 600
16 GB	364 800	377 600	396 800	422 400	428 800
8 GB	182 400	188 800	198 400	211 200	214 400
4 GB	91 200	94 400	99 200	105 600	107 200
2 GB	45 600	47 200	49 600	52 800	53 600

Taille de l'image d'importation: 160x120

Capacité de la carte de mémoire SD	Qualité d'image				
	0 Ultra-précis	1 Précis	2	3	4
64 GB	2 534 400	3 148 800	3 635 200	4 057 600	4 352 000
32 GB	1 267 200	1 574 400	1 817 600	2 028 800	2 176 000
16 GB	633 600	787 200	908 800	1 014 400	1 088 000
8 GB	316 800	393 600	454 400	507 200	544 000
4 GB	158 400	196 800	227 200	253 600	272 000
2 GB	79 200	98 400	113 600	126 800	136 000

Capacité de la carte de mémoire SD	Qualité d'image				
	5 Normal	6	7	8	9 Inférieur
64 GB	4 864 000	5 702 400	6 400 000	6 963 200	7 296 000
32 GB	2 432 000	2 851 200	3 200 000	3 481 600	3 648 000
16 GB	1 216 000	1 425 600	1 600 000	1 740 800	1 824 000
8 GB	608 000	712 800	800 000	870 400	912 000
4 GB	304 000	356 400	400 000	435 200	456 000
2 GB	152 000	178 200	200 000	217 600	228 000

Taille de l'image d'importation: 160x90

Capacité de la carte de mémoire SD	Qualité d'image				
	0 Ultra-précis	1 Précis	2	3	4
64 GB	2 995 200	3 776 000	4 441 600	5 075 200	5 593 600
32 GB	1 497 600	1 888 000	2 220 800	2 537 600	2 796 800
16 GB	748 800	944 000	1 110 400	1 268 800	1 398 400
8 GB	374 400	472 000	555 200	634 400	699 200
4 GB	187 200	236 000	277 600	317 200	349 600
2 GB	93 600	118 000	138 800	158 600	174 800

Capacité de la carte de mémoire SD	Qualité d'image				
	5 Normal	6	7	8	9 Inférieur
64 GB	6 483 200	7 987 200	9 600 000	11 603 200	14 592 000
32 GB	3 241 600	3 993 600	4 800 000	5 801 600	7 296 000
16 GB	1 620 800	1 996 800	2 400 000	2 900 800	3 648 000
8 GB	810 400	998 400	1 200 000	1 450 400	1 824 000
4 GB	405 200	499 200	600 000	725 200	912 000
2 GB	202 600	249 600	300 000	362 600	456 000

Durée possible des images H.264 qu'il est possible de sauvegarder sur une carte de mémoire SD (en qualité d'indication)

En ce qui concerne la durée possible des images H.264 qui peuvent être sauvegardées sur une carte de mémoire SD, se référer à notre site Web indiqué ci-dessous.

<http://security.panasonic.com/pss/security/support/info.html>

10.7 Configurer le répertoire de l'ordinateur personnel vers lequel des images seront téléchargées à [Journal]

Cliquer l'onglet [Journal] de la page "Base". (→page 43, page 45)

Cette section permet de configurer le répertoire de l'ordinateur personnel dans lequel seront téléchargées les images enregistrées sur la carte de mémoire SD.

Section	Débit d'enregistrement	Nom du répertoire de destination pour les images téléchargées
Alarme	1	C:\awcam
	2	C:\awcam2
Manuel/Planification	1	C:\awcam
	2	C:\awcam2
Erreur FTP	1	C:\awcam
Niveau d'autorisation des journaux de visionnement		<input type="radio"/> 1. Niveau 1 seul. <input type="radio"/> 2. Niveau 2 ou sup. <input type="radio"/> 3. Tous les utilisat.

Valider

Alarme

Les paramètres relatifs au répertoire de l'ordinateur personnel des images enregistrées quand des alarmes se sont déclenchées seront téléchargées peuvent être exécutés.

[Débit d'enregistrement 1] - [Nom du répertoire de destination pour les images téléchargées]

Saisir le nom du répertoire de destination dans lequel les images enregistrées dans le débit d'enregistrement 1 doivent être téléchargées. Par exemple, saisir "C:\alarm" pour spécifier le dossier "alarme" sous le lecteur C.

- **Nombre disponible de caractères** : 3 - 128 caractères
- **Caractères disponibles** : Caractères alphanumériques, barre oblique (/), barre oblique inverse (\), deux points (:), et trait de soulignement (_).

[Débit d'enregistrement 2] - [Nom du répertoire de destination pour les images téléchargées]

Saisir le nom du répertoire de destination dans lequel les images enregistrées dans le débit d'enregistrement 2 doivent être téléchargées. Par exemple, saisir "C:\alarm2" pour spécifier le dossier "alarme2" sous le lecteur C.

- **Nombre disponible de caractères** : 3 - 128 caractères
- **Caractères disponibles** : Caractères alphanumériques, barre oblique (/), barre oblique inverse (\), deux points (:), et trait de soulignement (_).

Manuel/Planification

Les paramètres relatifs au nom de répertoire de l'ordinateur personnel des images enregistrées par sauvegarde manuelle ou sauvegarde planifiée seront téléchargées peuvent être exécutés. Désigner le dossier de destination de la même manière que pour "Alarme".

Remarque

- La sauvegarde par planification est seulement disponible quand "H.264(1)", "H.264(2)", "H.264(3)", ou "H.264(4)" est sélectionné pour le paramètre "Format d'enregistrement".

Erreur FTP

Les paramètres relatifs au nom de répertoire de l'ordinateur personnel des images enregistrées quand des erreurs FTP se sont produites et seront téléchargées peuvent être exécutés. Désigner le dossier de destination de la même manière que pour "Alarme".

IMPORTANT

- Lorsque "Nom sans heure et date" est sélectionné pour "Nom de fichier" de "Transmission d'image périodique FTP" à l'onglet [Avancé] de la page "Réseau", le journal d'erreur FTP et les images associées ne seront pas sauvegardés. Pour les sauvegarder, sélectionner "Nom avec heure et date". (→page 165)

Remarque

- Quand "H.264(1)", "H.264(2)", "H.264(3)", ou "H.264(4)" est sélectionné pour le paramètre "Format d'enregistrement", "Erreur FTP" n'est pas disponible.

[Niveau d'autorisation des journaux de visionnement]

Les paramètres de niveau d'utilisateur pour le visionnement et la commande d'opérations "Journal" à la page "En direct" peuvent être configurés.

1. Niveau 1 seul. : seulement les utilisateurs de niveau 1 peuvent visionner et commander des opérations "Journal".

2. Niveau 2 ou sup. : seulement les utilisateurs de niveau 1 et de niveau 2 peuvent visionner et commander des opérations "Journal".

3. Tous les utilisat. : tous les utilisateurs peuvent visionner et commander des opérations "Journal".

Cependant, seuls les utilisateurs de niveau 1 et de niveau 2 peuvent supprimer des journaux, et seuls les utilisateurs de niveau 1 peuvent visionner des dossiers de carte de mémoire SD.

Réglage implicite : 1. Niveau 1 seul.

11 Configurer les paramètres relatifs aux images et au son [Image/Son]

Les paramètres relatifs aux images JPEG et H.264 tels que les paramètres de la qualité d'image, audio, etc. peuvent être configurés à cette page.

La page "Image/Son" possède l'onglet [JPEG/H.264], l'onglet [Qualité d'image] et l'onglet [Son].

11.1 Configurer les paramètres relatifs au mode de capture d'image [JPEG/H.264]

Cliquer l'onglet [JPEG/H.264] de la page "Image/Son". (→page 43, page 45)

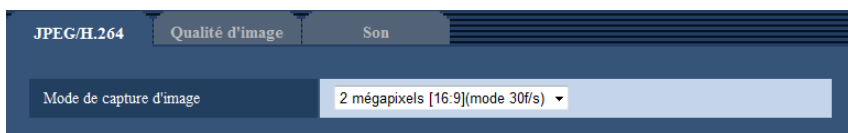

[Mode de capture d'image]

Sélectionner le mode de capture d'image parmi les éléments suivants.

2 mégapixels [16:9](mode 30f/s)/2 mégapixels [16:9](mode 60f/s)/2 mégapixels [4:3](mode 30f/s)/3 mégapixels [4:3](mode 30f/s)*

*Utilisé par des techniques de super résolution.

- **Réglage implicite** : 2 mégapixels [16:9](mode 30f/s)

IMPORTANT

- Les positions des secteurs risquent de se déplacer de l'alignement quand le paramétrage "Mode de capture d'image" est modifié quand les paramètres de secteur suivants sont configurés. Par conséquent, nous recommandons de configurer chaque paramétrage de secteur après la configuration du "Mode de capture d'image".
 - Secteur de masque (→page 108)
 - Zone de confidentialité (→page 114)
 - Secteur VMD (→page 137)
 - Secteur VIQS (→page 116)
 - Encadrements de recadrage (→page 148)

Remarque

- Lorsque "Activé" est sélectionné pour "VIQS" et que la valeur de paramètre du rapport hauteur-largeur d'image est modifiée de "4:3" à "16:9", s'assurer que la valeur du paramètre VIQS ne dépasse pas la valeur maximum désignée.

11.2 Configurer les paramètres relatifs aux images JPEG [JPEG/H.264]

Cliquer l'onglet [JPEG/H.264] de la page "Image/Son". (→page 43, page 45)

La page "En direct" (Affichage initial)			
Débit d'affichage initial		H.264(1) ▼	
Intervalle de rafraîchissement (JPEG)*		5f/s ▼	
Qualité d'image (JPEG)		Qualité 1 ▼	
JPEG			
JPEG(1)	Taille de l'image d'importation	1920x1080 ▼	
	Qualité d'image	Qualité 1 5 Normal ▼	Qualité 2 8 ▼
JPEG(2)	Taille de l'image d'importation	640x360 ▼	
	Qualité d'image	Qualité 1 5 Normal ▼	Qualité 2 8 ▼
JPEG(3)	Taille de l'image d'importation	320x180 ▼	
	Qualité d'image	Qualité 1 5 Normal ▼	Qualité 2 8 ▼

La page "En direct" (Affichage initial)

Configurer les paramètres relatifs aux images initiales affichées à la page "En direct".

[Débit d'affichage initial]

Sélectionner une image à afficher dans la page "En direct" parmi les options suivantes.
H.264(1)/H.264(2)/H.264(3)/H.264(4)/JPEG(1)/JPEG(2)/JPEG(3)

- **Réglage implicite :** H.264(1)

[Intervalle de rafraîchissement(JPEG)*]

Sélectionner un intervalle de rafraîchissement pour opérer le rafraîchissement des images JPEG comme suit.
0,1f/s/ 0,2f/s/ 0,33f/s/ 0,5f/s/ 1f/s/ 2f/s/ 3f/s/ 5f/s/ 6f/s*/ 10f/s*/ 12f/s*/ 15f/s*/ 30f/s*

- **Réglage implicite :** 5f/s

Remarque

- Lorsque "Activé" est sélectionné pour "Transmission H.264", l'intervalle de rafraîchissement risque d'être plus long que la valeur de paramétrage lorsque toute valeur de paramétrage accompagnée d'un astérisque (*) placé à droite est sélectionnée.
- Selon des facteurs tels que l'environnement de réseau, la résolution, la qualité d'image ou le nombre d'ordinateurs accédant concurrentement à la caméra vidéo, l'intervalle de transmission risque d'être plus long que la valeur paramétrée.
- Si les images ne sont pas fournies dans l'intervalle spécifié de transmission, il est possible de faire en sorte que les images soient fournies au plus près du temps spécifié en réduisant la résolution ou la qualité d'image.

[Qualité d'image (JPEG)]

Sélectionner la qualité d'image pour les images JPEG affichées initialement à la page "En direct".

- **Réglage implicite :** Qualité 1

JPEG

Configurer les paramètres tels que la “Taille de l’image d’importation”, “Qualité 1” et “Qualité 2” de “JPEG(1)”, “JPEG(2)”, et “JPEG(3)” dans cette section. Pour obtenir de plus amples informations sur les paramètres relatifs aux images H.264, se référer à la page 93.

[Taille de l’image d’importation]

Sélectionner la taille de l’image d’importation pour afficher l’image JPEG.

- Lorsque “2 mégapixels [16:9](mode 30f/s)” ou “2 mégapixels [16:9](mode 60f/s)” est sélectionné pour le “Mode de capture d’image”
1920x1080/1280x720/640x360/320x180/160x90
- Lorsque “2 mégapixels [4:3](mode 30f/s)” est sélectionné pour “Mode de capture d’image”.
1600x1200/1280x960/800x600/VGA/400x300/QVGA/160x120
- Lorsque “3 mégapixels [4:3](mode 30f/s)” est sélectionné pour “Mode de capture d’image”.
2048x1536/1280x960/800x600/VGA/400x300/QVGA/160x120
- Réglage implicite :
 - JPEG(1): 1920x1080
 - JPEG(2): 640x360
 - JPEG(3): 320x180

[Qualité d’image]

Sélectionner deux types de qualité d’image des images JPEG pour chaque taille de capture d’image.

0 Ultra-précis/ 1 Précis/ 2/ 3/ 4/ 5 Normal/ 6/ 7/ 8/ 9 Inférieur

- Réglage implicite :
 - Qualité 1: 5 Normal
 - Qualité 2: 8

Le paramétrage pour “Qualité 1” est activé pour la transmission périodique d’image FTP, les fichiers joints aux courriers électroniques d’alarme et l’enregistrement en mémoire SD.

11.3 Configurer les paramètres relatifs aux images H.264 [JPEG/H.264]

Cliquer l'onglet [JPEG/H.264] de la page "Image/Son". (→page 43, page 45)
 Configurer les paramètres relatifs aux images H.264 tels que "Taux binaire maxi. (par client)", "Taille de l'image d'importation" et "Qualité d'image", etc. dans cette section. Se référer à la page 91 pour les paramètres relatifs aux images JPEG.

Transmission H.264	<input type="radio"/> Activé <input type="radio"/> Arrêt
Mode Internet (sur HTTP)	<input type="radio"/> Activé <input checked="" type="radio"/> Arrêt
Taille de l'image d'importation	1920x1080 ▾
Priorité de transmission	Priorité de fréquence de trame ▾
Fréquence de trame*	30f/s* ▾
Seuil de tolérance de salve	Fbl. ▾
Période de durée de contrôle	24h ▾
Taux binaire maxi. (par client)*	Maxi. 4096kb/s* ▾ - Mini. 512kb/s* ▾
Qualité d'image	Normal ▾
Intervalle de rafraîchissement	1s ▾
Type de transmission	Port de diffusion unique (AUTO) ▾
Diffusion unique1(Image)	32004 (1024-50000)
Diffusion unique2(Audio)	33004 (1024-50000)
Adresse multidiffusion	239.192.0.20
Port multidiffusion	37004 (1024-50000)
Limites TTL/HOP de multidiffusion	16 (1-254)

H.264(1)/H.264(2)/H.264(3)/H.264(4)

[Transmission H.264]

Sélectionner "Activé" ou "Arrêt" pour déterminer s'il faut transmettre ou non les images H.264.

- **Activé:** Transmet les images H.264.
- **Arrêt:** Ne transmet pas les images H.264.
- **Réglage implicite :** Activé

Remarque

- Lorsque "Activé" est sélectionné pour "Transmission H.264" dans "H.264(1)", "H.264(2)", "H.264(3)" ou "H.264(4)", l'affichage autant des images H.264 et des images JPEG sera disponible à la page "En direct".
- Lorsque "Activé" est sélectionné pour "Transmission H.264" dans "H.264(1)", "H.264(2)", "H.264(3)", ou "H.264(4)", l'intervalle de transmission des images JPEG risque parfois d'être plus long.

[Mode Internet (sur HTTP)]

Sélectionner "Activé" lors de la transmission des images H.264 par l'intermédiaire de l'Internet. Il est possible de transmettre les images H.264 sans changer les paramètres du routeur à haut débit configurés pour les images JPEG.

11 Configurer les paramètres relatifs aux images et au son [Image/Son]

- **Activé:** Les images H.264 et le son seront transmis en utilisant le port HTTP. Se référer à la page 159 pour obtenir de plus amples informations au sujet des paramètres de numéro de port HTTP.
- **Arrêt:** Les images H.264 et le son seront transmis en utilisant le port UDP.
- **Réglage implicite :** Arrêt

Remarque

- Lorsque "Activé" est sélectionné, seul "Port de diffusion unique (AUTO)" est disponible pour "Type de transmission".
- Quand "Activé" est sélectionné, cela peut prendre du temps avant de commencer à afficher les images H.264.
- Quand "Activé" est sélectionné, les images H.264 risquent de ne pas être affichées selon le nombre d'utilisateurs d'accès concourants et la disponibilité des données son, etc.
- Quand "Activé" est sélectionné, seul l'accès IPv4 est disponible.

[Taille de l'image d'importation]

Sélectionner une taille de capture d'image parmi les options suivantes. Ce qui peut être sélectionné peut être limité selon la taille de l'image d'importation déjà sélectionnée.

Mode de capture d'image	Taille de l'image d'importation			
	H.264(1)	H.264(2)	H.264(3)	H.264(4)
2 mégapixels [16:9] (mode 30f/s)	1920x1080 1280x720 640x360 320x180 160x90	1920x1080 1280x720 640x360 320x180 160x90	1280x720 640x360 320x180 160x90	1280x720 640x360 320x180 160x90
2 mégapixels [16:9] (mode 60f/s)	1920x1080 1280x720	1920x1080 1280x720 640x360 320x180 160x90	1280x720 640x360 320x180 160x90	1280x720 640x360 320x180 160x90
2 mégapixels [4:3] (mode 30f/s)	1600x1200 1280x960 800x600 VGA 400x300 QVGA 160x120	1600x1200 1280x960 800x600 VGA 400x300 QVGA 160x120	1280x960 800x600 VGA 400x300 QVGA 160x120	1280x960 800x600 VGA 400x300 QVGA 160x120
3 mégapixels [4:3] (mode 30f/s)	2048x1536 1280x960 800x600 VGA 400x300 QVGA 160x120	2048x1536 1280x960 800x600 VGA 400x300 QVGA 160x120	1280x960 800x600 VGA 400x300 QVGA 160x120	1280x960 800x600 VGA 400x300 QVGA 160x120

- **Réglage implicite :**
 - H.264(1): 1920x1080
 - H.264(2): 640x360
 - H.264(3): 320x180
 - H.264(4): 160x90

[Priorité de transmission]

Sélectionner une priorité de transmission pour les images H.264 parmi les propositions suivantes.

- **Taux binaire. cons.:** Les images H.264 seront transmises avec le débit binaire sélectionné pour "Taux binaire maxi. (par client) *".
- **VBR:** Les images H.264 seront transmises avec le débit binaire sélectionné pour "Fréquence de trame*" tout en maintenant le niveau de qualité des images sélectionné dans "Qualité d'image". Les images H.264 seront transmises avec le débit binaire variant entre les débits binaires maximum et minimum qui sont paramétrés pour "Taux binaire maxi. (par client)*". La qualité d'image est fixe et la capacité d'enregistrement change selon le paramétrage de "Qualité d'image" et les conditions présentées par le sujet. Quand le calcul de la capacité d'enregistrement doit être fait à l'avance, utiliser "VBR avancé".
- **Priorité de fréquence de trame:** Les images H.264 seront transmises avec la fréquence de trame sélectionnée pour "Fréquence de trame*".
- **Meilleur effort:** Selon la largeur de la bande passante de réseau, les images H.264 seront transmises avec le débit binaire variant entre les débits binaires maximum et minimum qui sont paramétrés pour "Taux binaire maxi. (par client)*".
- **VBR avancé:** Les images H.264 sont transmises à la fréquence de trame spécifiée pour "Fréquence de trame*" tandis que la qualité d'image est contrôlée de telle sorte que le débit de transmission moyen au cours de la période spécifiée pour "Période de durée de contrôle" devient le débit binaire sélectionné pour "Taux binaire maxi. (par client)*".
- **Réglage implicite :** Priorité de fréquence de trame

Remarque

- Quand "Priorité de fréquence de trame" ou "VBR avancé" est sélectionné pour "Priorité de transmission", le nombre des utilisateurs qui peuvent accéder à la caméra vidéo risque d'être plus limité (risque d'être moins de 10).

[Fréquence de trame*]

Sélectionner une fréquence de trame pour les images H.264 parmi les propositions suivantes.

1f/s/ 3f/s/ 5f/s*/ 7,5f/s*/ 10f/s*/ 12f/s*/ 15f/s*/ 20f/s*/ 30f/s*/60f/s*

- **Réglage implicite :** 30f/s*

Remarque

- Le paramétrage est disponible lorsque "Priorité de fréquence de trame", "VBR avancé" ou "VBR" est sélectionné pour "Priorité de transmission".
- "Fréquence de trame*" est limité par "Taux binaire maxi. (par client)*". C'est la raison pour laquelle, la fréquence de trame risque d'être inférieure à la valeur spécifiée lorsque toute valeur de paramétrage accompagnée d'un astérisque (*) est sélectionnée. Quand "VBR" est sélectionné pour "Priorité de transmission", suivant les paramètres de "Taux binaire maxi. (par client)*" et de "Qualité d'image", une pause de la transmission des images peut se produire périodiquement. Vérifier la transmission des images après avoir changés les paramètres.
- H.264(1) sera fixé sur 60f/s lorsque "2 mégapixels [16:9](mode 60f/s)" est sélectionné pour le "Mode de capture d'image".

[Seuil de tolérance de salve]

Sélectionner dans quelles proportions le débit binaire peut dépasser "Taux binaire maxi. (par client)*" parmi les options suivantes.

Élv./Moy./Fbl.

- **Réglage implicite :** Fbl.

Remarque

- Ce paramétrage est seulement disponible quand "VBR avancé" est sélectionné pour "Priorité de transmission".

[Période de durée de contrôle]

Sélectionner la période pendant laquelle le débit binaire sera régulé parmi les options suivantes. Les images sont transmises de telle sorte que le débit de transmission moyen au cours de la période sélectionnée devienne le taux binaire sélectionné pour "Taux binaire maxi. (par client)".

1h/6h/24h/1 semaine

- **Réglage implicite** : 24h

Remarque

- Ce paramétrage est seulement disponible quand "VBR avancé" est sélectionné pour "Priorité de transmission".

[Taux binaire maxi. (par client)*]

Sélectionner un débit binaire H.264 par client parmi les options suivantes. Quand "Meilleur effort" est sélectionné pour "Priorité de transmission", paramétrer les débits binaires maximum et minimum.

64kb/s/ 128kb/s*/ 256kb/s*/ 384kb/s*/ 512kb/s*/ 768kb/s*/ 1024kb/s*/ 1536kb/s*/ 2048kb/s*/ 3072kb/s*/ 4096kb/s*/ 6144kb/s*/ 8192kb/s*/ 10240kb/s*/ 12288kb/s*/ 14336kb/s*/ 16384kb/s*/ 20480kb/s*/ 24576kb/s*/ 30720kb/s*/ 40960kb/s*

- **Réglage implicite** :
 - H.264(1): 4096kb/s*
 - H.264(2): 1536kb/s*
 - H.264(3) : 1024kb/s*
 - H.264(4) : 512kb/s*

* La plage des débits binaires qui peuvent être configurés pour les débits binaires H.264 dépend de "Priorité de transmission" et de "Taille de l'image d'importation".

Lorsque "Taux binai. cons.", "Priorité de fréquence de trame", "VBR avancé" ou "Meilleur effort" est sélectionné pour "Priorité de transmission"

- 160x120 et 160x90 : 64kb/s - 2048kb/s*
- QVGA, 400x300, VGA, 320x180, et 640x360 : 64kb/s - 4096kb/s*
- 800x600 : 128kb/s* - 4096kb/s*
- 1280x960 et 1280x720 : 256kb/s* - 8192kb/s*
- 1920x1080 et 1600x1200 : 512kb/s* - 14336kb/s*
- 1920x1080 (60f/s) et 1280x720 (60f/s) : 1024kb/s* - 24576kb/s*
- 2048x1536 : 1024kb/s* - 24576kb/s*

Lorsque "VBR" est sélectionné pour "Priorité de transmission".

- 160x120 et 160x90 : 64kb/s - 40960kb/s*
- QVGA, 400x300, VGA, 320x180, et 640x360 : 64kb/s - 40960kb/s*
- 800x600 : 128kb/s* - 40960kb/s*
- 1280x960 et 1280x720 : 256kb/s* - 40960kb/s*
- 1920x1080 et 1600x1200 : 512kb/s* - 40960kb/s*
- 1920x1080 (60f/s) et 1280x720 (60f/s) : 1024kb/s* - 40960kb/s*
- 2048x1536 : 1024kb/s* - 40960kb/s*

Remarque

- Le débit binaire H.264 est limité par "Contrôle de bande passante (taux binaire)" à l'onglet [Réseau] sur la page "Réseau" page (→page 156). C'est la raison pour laquelle, le débit binaire risque d'être inférieur à la valeur lorsqu'une valeur de paramétrage accompagnée d'un astérisque (*) placé à droite est sélectionnée.

[Qualité d'image]

Sélectionner la qualité d'image pour les images H.264 comme suit.

- **Quand “Priorité de transmission” est paramétré sur “Taux binai. cons.” ou “Meilleur effort”** : Fbl. (priorité au mouvement)/ Normal/ Précis (priorité à la qualité d'image)
- **VBR**: 0 Ultra-précis/ 1 Précis/ 2/ 3/ 4/ 5 Normal/ 6/ 7/ 8/ 9 Inférieur
- **Réglage implicite** : Normal

Remarque

- Le paramétrage est disponible lorsque “Taux binai. cons.”, “Meilleur effort” ou “VBR” est sélectionné pour “Priorité de transmission”.

[Intervalle de rafraîchissement]

Sélectionner un intervalle (intervalle d'une image: 0,2 - 5 secondes) pour le rafraîchissement des images H.264 affichées.

Si un environnement réseau où se produit de fréquentes erreurs est utilisé, réduire l'intervalle de rafraîchissement de H.264 afin de réduire les déformations d'image. Cependant, l'intervalle de rafraîchissement risque d'être plus long que la valeur paramétrée.

0,2s/ 0,25s/ 0,33s/ 0,5s/ 1s/ 2s/ 3s/ 4s/ 5s

- **Réglage implicite** : 1s

[Type de transmission]

Sélectionner le type de transmission pour les images H.264 comme suit.

- **Port de diffusion unique (AUTO)**: Un nombre maximum de 14 utilisateurs peuvent accéder en parallèle à la même caméra vidéo. “Diffusion unique1 (Image)” et “Diffusion unique2 (Audio)” seront automatiquement sélectionnés au moment de la transmission des images et du son à partir de la caméra vidéo. Lorsqu'il n'est pas nécessaire de déterminer le numéro de port pour la transmission des images H.264 comme dans le cas de l'utilisation d'un environnement en réseau LAN en particulier, il est recommandé de sélectionner “Port de diffusion unique (AUTO)”.
- **Port de diffusion unique (MANUEL)**: Un nombre maximum de 14 utilisateurs peuvent accéder en parallèle à la même caméra vidéo. Il est nécessaire de sélectionner “Diffusion unique1 (Image)” et “Diffusion unique2 (Audio)” en mode manuel pour la transmission des images et du son à partir de la caméra vidéo.
Il est possible de déterminer le numéro de port du routeur utilisé pour la transmission des images H.264 par l'intermédiaire de l'Internet en paramétrant “Port de diffusion unique (MANUEL)” (→page 156). Se référer aux instructions d'utilisation du routeur utilisé.
- **Multidiffusion**: Un nombre illimité d'utilisateurs peuvent accéder en parallèle à la même caméra vidéo. Remplir le champ de saisie de “Adresse multidiffusion”, “Port multidiffusion” et “Limites TTL/HOP de multidiffusion” quand une transmission des images H.264 en mode multidiffusion est exécutée. Se référer à la page 8 pour obtenir de plus amples informations sur le nombre d'accès en parallèle maximum.
- **Réglage implicite** : Port de diffusion unique (AUTO)

[Diffusion unique1 (Image)]¹

Saisir le numéro de port Unicast (utilisé pour transmettre les images à partir de la caméra vidéo).

- **Numéro de port disponible** : 1024 - 50000 (uniquement les nombres pairs sont disponibles.)
- **Réglage implicite** :
 - H.264(1): 32004
 - H.264(2): 32014
 - H.264(3): 32024
 - H.264(4): 32034

[Diffusion unique2 (Audio)]¹

Saisir le numéro de port Unicast (utilisé pour transmettre le son à partir de la caméra vidéo).

- **Numéro de port disponible** : 1024 - 50000 (uniquement les nombres pairs sont disponibles.)
- **Réglage implicite** :
 - H.264(1): 33004

- H.264(2): 33014
- H.264(3): 33024
- H.264(4): 33034

[Adresse multidiffusion]²

Saisir l'adresse IP de multidiffusion. Les images et le son seront transmis à l'adresse IP spécifiée.

- **Adresse IPv4 disponible** : 224.0.0.0 - 239.255.255.255
- **Adresse IPv6 disponible** : Adresse de multidiffusion à partir de "AV RAP"
- **Réglage implicite** :
 - H.264(1): 239.192.0.20
 - H.264(2): 239.192.0.21
 - H.264(3): 239.192.0.22
 - H.264(4): 239.192.0.23

Remarque

- Saisir une adresse IP de multidiffusion après avoir vérifié la disponibilité d'une adresse de multidiffusion.

[Port multidiffusion]²

Saisir le numéro de port de multidiffusion (utilisé pour transmettre les images à partir d'une caméra vidéo).

- **Numéro de port disponible** : 1024 - 50000 (uniquement les nombres pairs sont disponibles.)
- **Réglage implicite** : 37004

Remarque

- Quand le son est transmis à partir de la caméra vidéo, le numéro de port à utiliser sera le numéro de port de multidiffusion plus "1000".

[Limites TTL/HOP de multidiffusion]²

Saisir une valeur limite pour "Limites TTL/HOP de multidiffusion".

- **Valeur disponible** : 1-254
- **Réglage implicite** : 16

IMPORTANT

- En transmettant une image H.264 par l'intermédiaire d'un réseau, l'image transmise risque parfois de ne pas être affichée selon les paramètres d'un serveur proxy ou d'un pare-feu. Dans ce cas, se référer à l'administrateur réseau.
- Lorsque deux ou davantage de cartes d'interface réseau sont installées dans l'ordinateur personnel utilisé, la ou les cartes d'interface réseau qui ne sont pas utilisées pour la réception des images doivent être invalidées lors de l'affichage des images en utilisant le port multidiffusion.

¹ Il est nécessaire de spécifier le numéro de port de transmission unique lorsque "Port de diffusion unique (MANUEL)" est sélectionné pour "Type de transmission".

² Il est nécessaire de spécifier le numéro d'adresse IP de transmission multiple lorsque "Multidiffusion" est sélectionné pour "Type de transmission".

11.4 Configurer les paramètres relatifs à réglage d'image, zoom/mise au point, zone de confidentialité, VIQS et compensation de déformation d'objectif [Qualité d'image]

Cliquer l'onglet [Qualité d'image] de la page "Image/Son". (→page 43, page 45)

Lorsque le bouton [Configuration>>] est cliqué pour chacune des rubriques, les paramètres détaillés seront affichés dans une nouvelle fenêtre. Les paramètres détaillés peuvent être configurés tout en contrôlant les images à l'onglet [Qualité d'image].

Les paramètres relatifs au réglage d'image, zoom/mise au point, tirage arrière, extra zoom optique, zone de confidentialité, VIQS et compensation de distorsion d'objectif peuvent être configurés dans cette section.

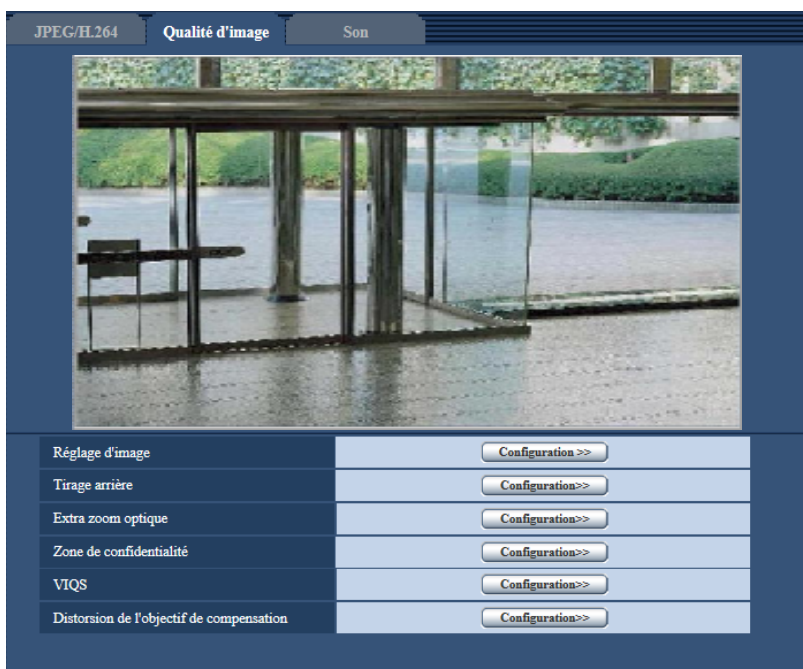

[Réglage d'image]

Cliquer le bouton [Configuration>>] pour afficher le menu de configuration qui permet de configurer les paramètres relatifs à la qualité d'image. Le menu de configuration sera affiché dans une nouvelle fenêtre ouverte. (→page 100)

[Tirage arrière]

Cliquer sur le bouton [Configuration>>] pour afficher le menu de configuration qui permet de configurer les paramètres relatifs au tirage arrière. Le menu de configuration sera affiché dans une nouvelle fenêtre ouverte.

[Extra zoom optique]

Cliquer sur le bouton [Configuration>>] pour afficher le menu de configuration qui permet de configurer l'extra zoom optique. Le menu de configuration sera affiché dans une nouvelle fenêtre ouverte.

[Zone de confidentialité]

Cliquer le bouton [Configuration>>] pour afficher le menu de configuration qui permet de configurer les paramètres relatifs à la zone de confidentialité. Le menu de configuration sera affiché. (→page 114)

[VIQS]

Cliquer le bouton [Configuration>>] pour afficher le menu de configuration qui permet de configurer les paramètres relatifs à VIQS. Le menu de configuration sera affiché. (→page 118)

[Distorsion de l'objectif de compensation]

Cliquer sur le bouton [Configuration>>] pour afficher le menu de configuration qui permet de configurer les paramètres relatifs à la compensation de déformation d'objectif. Le menu de configuration sera affiché dans une nouvelle fenêtre ouverte. (→page 120)

11.4.1 Configurer les paramètres relatifs à la qualité d'image (menu de configuration "Réglage d'image")

Cliquer sur le bouton [Configuration>>] de "Réglage d'image" à l'onglet [Qualité d'image] de la page "Image/Son". (→page 99)

Les paramètres relatifs à la qualité d'image peuvent être configurés avec le menu de configuration affiché dans une nouvelle fenêtre affichée. Lorsque les valeurs sont modifiées, les valeurs changées seront immédiatement mises en vigueur et appliquées à l'image actuellement affichée à l'onglet [Qualité d'image].

11 Configurer les paramètres relatifs aux images et au son [Image/Son]

*Toutes les modifications sont immédiatement mises à jour

Réglage d'image		Fichier de scène non appliqué
Super Dynamique(SD)	Activé(normal) ▾	
Visage SD	<input type="radio"/> Activé <input checked="" type="radio"/> Arrêt	
Extension noire adaptative	<input type="radio"/> Activé <input type="radio"/> Arrêt	
Compensation de contre-jour (BLC)	<input type="radio"/> Activé <input type="radio"/> Arrêt	
Secteur de masque	<input type="button" value="Démarrage"/> <input type="button" value="Fin"/> <input type="button" value="Réinit."/>	
Mode de commande d'éclairage	Scène extérieure ▾	
Contrôle automatique de gain	Activé(Élevée) ▾	
Obturbateur maximum	Maxi. 1/30s ▾	
Jour et nuit (IR)	Automatique 2 (lumière infrarouge) ▾	
Niveau	<input checked="" type="radio"/> Élv. <input type="radio"/> Fbl.	
Temps de temporisation	10s ▾	
Balance des blancs	ATW1 ▾ <input type="button" value="Valider"/>	
Gain du rouge		
Gain du bleu		
DNR	<input checked="" type="radio"/> Élv. <input type="radio"/> Fbl.	
Niveau de gain de chrominance		
Niveau d'ouverture		
Niveau de tension constante de signal		
Compensation de voile	<input type="radio"/> Activé <input type="radio"/> Arrêt	
Niveau		
Compensation de forte intensité lumineuse (HLC)	<input type="radio"/> Activé <input type="radio"/> Arrêt	
Niveau		
Fichier de scène		
Fichier de scène	Fichier de scène non appliqué ▾	
Titre de fichier de scène	<input type="text" value="Fichier de scène non appliqué"/>	
	<input type="button" value="Charger"/> <input type="button" value="Enregistrer"/>	
<input type="button" value="Fermer"/>		

[Super Dynamique(SD)]

Sélectionner “Activé(Élevée)”, “Activé (normal)” ou “Arrêt” pour déterminer s’il faut activer ou non la fonction super dynamique.

Quand “2 mégapixels [16:9](mode 60f/s)” est sélectionné pour le paramètre “Mode de capture d’image”, ce paramétrage n’est pas disponible.

Se référer à la description “Fonction super dynamique” au sujet de la fonction Super Dynamique.

- **Activé(Élevée):** La fonction Super Dynamique sera active. Quand “Activé(Élevée)” est sélectionné, l’emphasis est mise sur le contraste lors de la correction de graduation.
- **Activé (normal):** La fonction Super Dynamique sera active. Quand “Activé (normal)” est sélectionné, l’emphasis est mise sur la sensibilité lors de la correction de graduation.
- **Arrêt:** La fonction Super Dynamique ne sera pas active.
- **Réglage implicite :** Activé (normal)

Remarque

- Quand les phénomènes suivants sont constatés en raison des conditions d’éclairage, sélectionner “Arrêt” pour “Super Dynamique(SD)”.
 - Quand un scintillement se produit ou qu’un changement de couleur a lieu sur l’écran
 - Quand du bruit apparaît dans le secteur le plus lumineux sur l’écran.
- Ce réglage est disponible quand “Scène extérieure” ou “Scène intérieure” est sélectionné pour “Mode de commande d’éclairage”.

Fonction Super Dynamique

Quand il se produit d’importantes variations de luminosité entre les secteurs clairs et sombres de l’emplacement d’observation, la caméra vidéo règle l’objectif en fonction des secteurs les plus lumineux. Ceci provoque une perte de détails dans les zones sombres. À l’inverse, un réglage de luminosité de l’objectif pour les zones sombres fait que les zones claires sont délavées.

La fonction Super dynamique réalise une combinaison numérique d’une image qui est configurée pour obtenir une vue nette des zones claires avec une image qui est configurée pour une vue nette des zones plus sombres, ce qui crée une image finale préservant les détails dans son ensemble.

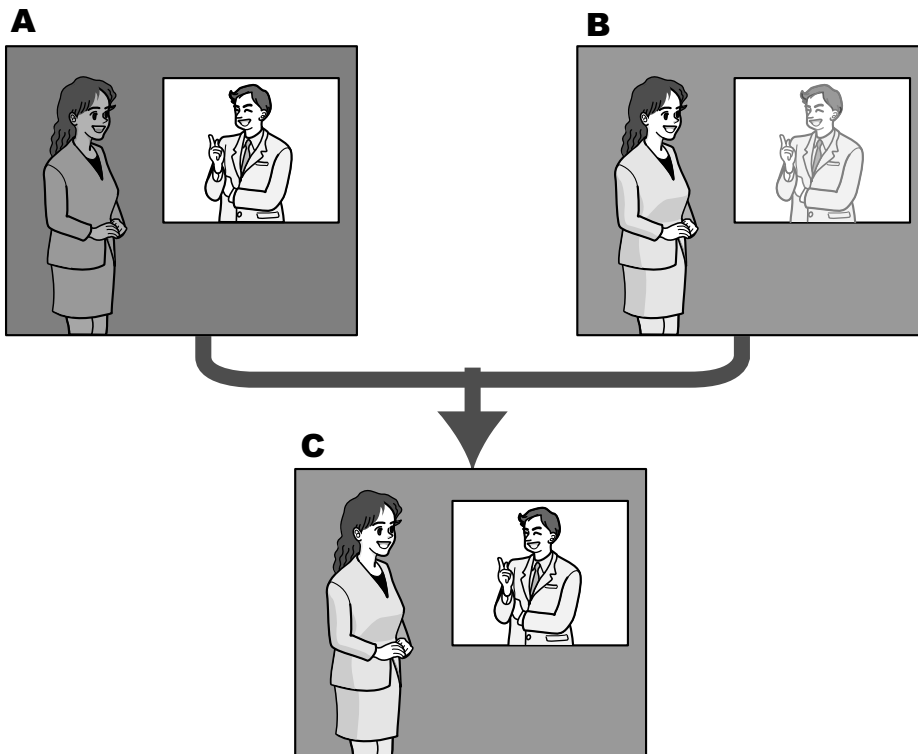

- A.** Sujet dans une zone sombre difficile à remarquer ...
- B.** Sujet dans une zone lumineuse aux teintes délavées...
- C.** Crée une image plus lumineuse par association numérique d’images.

[Visage SD]

Avec le paramétrage “Visage SD”, si le visage d’une personne est foncé et difficile à observer, en combinant la détection de visage et les fonctions Super dynamique, le secteur avec le visage dans l’image peut être corrigé pour devenir plus clair et plus facile à observer.

Sélectionner “Activé” ou “Arrêt” pour déterminer s’il faut agir ou non avec la fonction super dynamique.

- **Activé:** La commande interactive avec la détection de visage est activée.
- **Arrêt:** La commande interactive avec la détection de visage est inactivée.
- **Réglage implicite :** Arrêt

Remarque

- Lorsque “Arrêt” est sélectionné pour “Super Dynamique(SD)”, la commande interactive avec la détection de visage n’est pas disponible.

[Extension noire adaptative]

Sélectionner “Activé” ou “Arrêt” pour déterminer s’il faut activer ou non la fonction de compensation de zone d’ombre. La fonction de compensation de zone d’ombre permet de rendre des parties d’images lumineuses plus sombres grâce à un processus de traitement d’image numérique.

- **Activé:** Active la fonction de compensation de zone d’ombre.
- **Arrêt:** Désactive la fonction de compensation de zone d’ombre.
- **Réglage implicite :** Arrêt

IMPORTANT

- Quand “Activé” est sélectionné pour “Extension noire adaptative”, le bruit dans les parties plus sombres risque d’être accentué, et les parties autour des bordures entre les parties plus sombres et les parties plus lumineuses risquent de devenir plus sombres ou plus lumineuses que les autres parties plus sombres ou plus lumineuses.

Remarque

- Quand “Activé(Élevée)” ou “Activé (normal)” est sélectionné pour le paramètre “Super Dynamique(SD)”, “Extension noire adaptative” n’est pas disponible.

[Compensation de contre-jour(BLC)]

Sélectionner “Activé” ou “Arrêt” pour déterminer s’il faut activer ou non activer la fonction de compensation de d’éclairage à contre-jour (BLC). Quand “Activé(Élevée)” ou “Activé (normal)” est sélectionné pour le paramètre “Super Dynamique(SD)”, ce paramétrage n’est pas disponible.

La fonction de compensation de d’éclairage à contre-jour permet de compenser l’éclairage de contre-jour en paramétrant les secteurs de masque des parties plus lumineuses des images plus lumineuses.

- **Activé:** Les secteurs de masque seront automatiquement paramétrés.
- **Arrêt:** Les secteurs de masque ne seront pas automatiquement paramétrés. Il est nécessaire de les paramétrer manuellement.
- **Réglage implicite :** Arrêt

[Secteur de masque]

Quand “Arrêt” est sélectionné pour le paramètre “Super Dynamique(SD)” et “Compensation de contre-jour(BLC)”, il est possible de compenser l’éclairage de contre-jour en masquant les zones plus lumineuses.

Se référer à la page 108 pour obtenir de plus amples informations sur la façon de paramétrer le secteur de masque.

[Mode de commande d’éclairage]

Sélectionner le mode de contrôle de lumière.

- **Scène extérieure:** En fonction du niveau de luminosité (l’éclairage), le diaphragme sera automatiquement contrôlé en même temps que le réglage de vitesse d’obturation pour ajuster la lumière.

11 Configurer les paramètres relatifs aux images et au son [Image/Son]

Sélectionner ce paramètre pour filmer des sujets fortement éclairés comme à l'extérieur, etc. Il est à noter que si le sujet photographique se trouve sous un éclairage fluorescent, un scintillement risque de se produire.

- **Scène intérieure (50 Hz) / Scène intérieure (60 Hz):** La vitesse d'obturation sera automatiquement ajustée pour empêcher un scintillement de se produire sous un éclairage fluorescent. Sélectionner 50 Hz ou 60 Hz correspondant à l'emplacement où la caméra vidéo est en service.
- **ELC:** Se sert du réglage de vitesse d'obturation pour la commande d'éclairage.
- **Obturbateur fixe:**
 - Quand "2 mégapixels [16:9](mode 60f/s)" est sélectionné pour "Mode de capture d'image" :
1/60 fixe, 1/100 fixe, 1/120 fixe, 1/250 fixe, 1/500 fixe, 1/1000 fixe, 1/2000 fixe, 1/4000 fixe, 1/10000 fixe
 - Quand un paramétrage autre que "2 mégapixels [16:9](mode 60f/s)" est sélectionné pour "Mode de capture d'image" :
1/30 fixe, 3/100 fixe, 3/120 fixe, 2/100 fixe, 2/120 fixe, 1/100 fixe, 1/120 fixe, 1/250 fixe, 1/500 fixe, 1/1000 fixe, 1/2000 fixe, 1/4000 fixe, 1/10000 fixe
- **Réglage implicite :** Scène extérieure

Remarque

- Quand une vitesse d'obturation plus rapide est sélectionnée (jusqu'à 1/10000), il est possible de filmer un sujet à mouvement rapide avec moins de flou.
- Quand une vitesse d'obturation rapide est sélectionnée, la sensibilité diminue.
- Quand "Activé(Élevée)" ou "Activé (normal)" est sélectionné pour les paramètres "Super Dynamique(SD)", "Obturbateur fixe" et "ELC" ne sont pas disponibles. Pour configurer les paramètres "ELC" et "Obturbateur fixe", paramétrer "Super Dynamique(SD)" sur "Arrêt".

[Contrôle automatique de gain]

Sélectionner la méthode de réglage de gain parmi les options suivantes.

- **Activé(Élevée)/ Activé(Moyen)/ Activé(Faible):** Lorsque la luminosité du sujet est plus sombre, une augmentation du gain se produira automatiquement et l'écran sera plus lumineux. "Élv.", "Moyen" et "Fbl." sont les indications de niveau du gain.
- **Arrêt:** Les images seront capturées avec un niveau de gain fixe.
- **Réglage implicite :** Activé(Élevée)

[Obturbateur maximum]

La durée d'obturbateur maximum ajuste la durée de stockage du capteur. Les paramètres suivants sont disponibles pour la durée d'enregistrement.

Maxi.1/1000s, Maxi.1/500s, Maxi.1/250s, Maxi.1/120s, Maxi.2/120s, Maxi.1/100s, Maxi.2/100s, Maxi.1/60s, Maxi.1/30s, Maxi. 2/30s, Maxi. 4/30s, Maxi. 6/30s, Maxi. 10/30s, Maxi. 16/30s

- **Réglage implicite :** Maxi.1/30s

IMPORTANT

- Quand une valeur avec un intervalle plus long que "Maxi.1/30s" (Maxi. 2/30s/ Maxi. 4/30s/ Maxi. 6/30s/ Maxi. 10/30s/ Maxi. 16/30s) est sélectionnée pour "Obturbateur maximum", la fréquence de trame peut devenir inférieure. Du bruit ou des points blancs (tacheture) risquent d'apparaître.

Remarque

- "Maxi. 1/60s" est disponible seulement quand "2 mégapixels [16:9](mode 60f/s)" est sélectionné pour "Mode de capture d'image".
- Par exemple, lorsque "Maxi. 16/30s" est sélectionné, la sensibilité sera automatiquement augmentée jusqu'à 16 fois.
- Quand "Obturbateur fixe" est sélectionné pour le paramètre "Mode de commande d'éclairage", ce paramétrage n'est pas disponible.

- Quand “Arrêt” est sélectionné pour le paramètre “Contrôle automatique de gain”, les valeurs avec un intervalle plus long que “Maxi. 1/30s” (Maxi. 2/30s/ Maxi. 4/30s/ Maxi. 6/30s/ Maxi. 10/30s/ Maxi. 16/30s) deviendront non disponibles.
Quand “2 mégapixels [16:9](mode 60f/s)” est sélectionné pour “Mode de capture d’image”, “Maxi. 1/30s” n’est pas disponible.
- Les valeurs disponibles changent en fonction des paramètres du mode de commande d’éclairage.

[Jour et nuit (IR)]

Sélectionner par commutation entre le mode couleur et le mode noir et blanc parmi les options suivantes.

- **Arrêt:** Le mode couleur est sélectionné.
- **Activé:** Le mode monochromatique est sélectionné.
- **Automatique 1 (normal):** La caméra vidéo se commute automatiquement entre le mode couleur et le mode noir et blanc en fonction de la luminosité de l’image (la luminance). Le mode monochromatique est sélectionné automatiquement lorsque les conditions d’éclairage sont faibles tandis que le mode couleur est automatiquement sélectionné quand l’éclairage est lumineux.
- **Automatique 2 (lumière infrarouge):** Approprié sous une source d’éclairage proche de la lumière à rayons infrarouges de nuit.
- **Automatique 3 (Super compensation de chromie (SCC)):** Approprié pour maintenir le mode de couleur même sous des conditions d’éclairage plus sombre. Le mode de couleur sera maintenu par la fonction de Super compensation de chromie (SCC) même sous un éclairage qui est inférieur à Automatique 1 (normal).
- **Réglage implicite :** Automatique 1 (normal)

Fonction Super compensation de chromie (SCC)

Cette fonction permet d’obtenir des images couleur aux teintes fidèles en utilisant la technologie de compensation de couleur de propriétaire qui reproduit les images même sous un faible éclairage où il est habituellement difficile de filmer des sujets pour un rendu normal.

Remarque

- Étant donné que la technologie de compensation de couleur est utilisée pour “Automatique 3 (Super compensation de chromie (SCC))”, certaines couleurs peuvent apparaître différentes des sujets filmés réels selon les conditions d’éclairage (comme lorsque des lumières infrarouges sont utilisées).
- Le bruit de fonctionnement risque d’être entendu au moment du changement en mode noir et blanc, toutefois, cela n’indique aucun défaut de fonctionnement.
- Lorsque des images sont rendues plus foncées en appuyant sur le bouton [-] (plus foncé) [Luminosité] à la page “En direct”, les images risquent de ne pas se commuter automatiquement au mode monochromatique.

[Niveau]

Sélectionner le niveau de seuil (la luminosité) de commutation entre le mode couleur et le mode noir et blanc. Les descriptions au sujet des niveaux de seuil suivants d’éclairage sont indiquées quand “Arrêt” est sélectionné pour “Super Dynamique(SD)”.

- **Élv.:** Commute les images du mode couleur au mode monochromatique lorsque la luminosité ambiante (l’éclairage) de la caméra vidéo est approximativement de 2 lx ou moins.
- **Fbl.:** Commute les images du mode couleur au mode monochromatique lorsque la luminosité ambiante (l’éclairage) de la caméra vidéo est approximativement de 1 lx ou moins.
- **Réglage implicite :** Élv.

[Temps de temporisation]

Sélectionner une durée d’attente par commutation entre le mode couleur et le mode noir et blanc parmi les options suivantes.

2s/ 10s/ 30s/ 1min.

- **Réglage implicite :** 10s

[Balance des blancs]

Sélectionner la méthode de réglage de balance des blancs parmi les options suivantes.

La teinte blanche peut être ajustée avec “Gain du rouge” et “Gain du bleu”.

- **ATW1:** Sélectionne le mode de réglage d’analyse automatique de balance des blancs. La caméra vidéo vérifiera constamment la température de couleur de la source d’éclairage et ajustera automatiquement la balance des blancs. La gamme de température de couleur ajustable est approximativement de 2 700 K à 6 000 K.
- **ATW2:** Sélectionne le mode d’analyse automatique de balance des blancs sous lampe au sodium. La caméra vidéo ajustera automatiquement la balance des blancs sous un éclairage à lampe au sodium. La gamme de température de couleur ajustable est approximativement de 2 000 K à 6 000 K.
- **AWC:** Sélectionne le mode de contrôle automatique de balance des blancs. Ce réglage est approprié pour un emplacement où la source d’éclairage est stable. La gamme de température de couleur ajustable est approximativement de 2 000 K à 10 000 K.
- **Réglage implicite :** ATW1

Remarque

- La couleur risque de ne pas être reproduite fidèlement dans les conditions suivantes. Sélectionner “AWC” dans ces divers cas.
 - Quand le sujet filmé est principalement constitué d’une couleur foncée
 - Quand le ciel bleu ou le coucher du soleil est filmé
 - Quand le sujet filmé possède une luminance trop faible
- Après avoir sélectionné “AWC”, cliquer le bouton [Valider].

[Gain du rouge]

Ajuste la couleur rouge des images.

Lorsque le curseur est déplacé dans la direction “+”, la couleur rouge deviendra plus intense. Lorsque le curseur est déplacé dans la direction “-”, la couleur rouge sera moins intense. Cliquer le bouton [Réinit.] pour réinitialiser la couleur sur sa valeur de réglage implicite.

- **Réglage implicite :** 128

[Gain du bleu]

Ajuste la couleur bleu des images.

Lorsque le curseur est déplacé dans la direction “+”, la couleur bleue deviendra plus intense. Lorsque le curseur est déplacé dans la direction “-”, la couleur bleue sera moins intense. Cliquer le bouton [Réinit.] pour réinitialiser la couleur sur sa valeur de réglage implicite.

- **Réglage implicite :** 128

[DNR]

La fonction de réduction de bruit permet de réduire automatiquement le bruit sous des conditions d’insuffisance d’éclairage. Sélectionner un niveau d’effet “Élv.” ou “Fbl.” pour exécuter la réduction numérique de bruit.

- **Élv.:** Un DNR élevé, augmente la rémanence d’image
- **Fbl.:** DNR faible, réduit la rémanence d’image
- **Réglage implicite :** Élv.

[Niveau de gain de chrominance]

Ajuste le niveau de chrominance (la densité de la couleur).

Lorsque le curseur est déplacé dans la direction “+”, les couleurs deviendront plus intenses. Lorsque le curseur est déplacé dans la direction “-”, les couleurs seront moins intenses. Cliquer le bouton [Réinit.] pour réinitialiser la couleur sur sa valeur de réglage implicite.

- **Réglage implicite :** 128

[Niveau d'ouverture]

Ajuste le niveau d'ouverture (compensation de synopsis).

Les images seront plus nettes lorsque le curseur sera déplacé dans la direction “+” et seront plus enveloppées lorsque le curseur sera déplacé dans la direction “-”. Cliquer le bouton [Réinit.] pour réinitialiser la couleur sur sa valeur de réglage implicite.

- **Réglage implicite** : 16

[Niveau de tension constante de signal]

Ajuster le niveau du noir des images en déplaçant le curseur.

Lorsque le curseur est déplacé dans la direction “+”, les images sont plus lumineuses. Lorsque le curseur est déplacé dans la direction “-”, les images seront plus sombres. Cliquer le bouton [Réinit.] pour réinitialiser la couleur sur sa valeur de réglage implicite.

- **Réglage implicite** : 128

[Compensation de voile]

Sélectionner “Activé” ou “Arrêt” pour déterminer s’il faut activer ou non la fonction de compensation de voile.

Quand “Activé(Élevée)” ou “Activé (normal)” est sélectionné pour le paramètre “Super Dynamique(SD)” ou quand “Activé” est sélectionné pour “Extension noire adaptative”, ce paramétrage n’est pas disponible.

La fonction de compensation de voile peut faire que les images sombres qui ont été affectées par le brouillard ou par toutes autres conditions soient plus lumineuses en utilisant le traitement d’image numérique.

- **Activé**: Active la fonction de compensation de voile.
- **Arrêt**: Arrête la fonction de compensation de voile.
- **Réglage implicite** : Arrêt

[Niveau]

Ajuste le niveau de compensation de voile.

Le niveau de compensation de voile augmentera lorsque le curseur sera déplacé dans la direction “+” et diminuera lorsque le curseur sera déplacé dans la direction “-”. Cliquer sur le bouton [Réinit.] pour réinitialiser sur leurs valeurs de réglage par défaut.

Réglage implicite : 64

[Compensation de forte intensité lumineuse (HLC)]

Sélectionner “Activé” ou “Arrêt” pour déterminer s’il faut activer ou non la fonction de compensation d’éclairage intense. Quand “Activé(Élevée)” ou “Activé (normal)” est sélectionné pour le paramètre “Super Dynamique(SD)” ou quand “Activé” est sélectionné pour “Compensation de contre-jour(BLC)”, ce paramétrage n’est pas disponible.

Quand la fonction de compensation d’éclairage intense est activée, s’il existe des sources d’éclairage lumineuses (comme celles du type de phares de voiture) la nuit, les points lumineux intenses sur les sujets peuvent être limités.

Activé: Active la fonction de compensation d’éclairage intense.

Arrêt: Désactive la fonction de compensation d’éclairage intense.

Réglage implicite : Arrêt

[Niveau]

Ajuste le niveau de compensation d’éclairage intense.

Le niveau de compensation d’éclairage intense augmentera lorsque le curseur sera déplacé dans la direction “+” et diminuera lorsque le curseur sera déplacé dans la direction “-”. Cliquer sur le bouton [Réinit.] pour réinitialiser sur leurs valeurs de réglage par défaut.

Réglage implicite : 16

[Fichier de scène]

La combinaison des paramètres employés pour ajuster la qualité des images peut être sauvegardée comme fichier de scène. Le fichier de scène peut être sélectionné ici.

Les fichiers de scène enregistrés peuvent être configurés dans la page “Planification” (→page 197). Si la synchronisation du moment où des images sont visionnées affecte considérablement le secteur où les images sont visionnées, l’enregistrement des fichiers de scène à la planification peut vous permettre d’apparier une combinaison de paramètres à différentes heures du jour afin de visionner les images dans les meilleures conditions possibles.

[Titre de fichier de scène]

Le nom de fichier de scène (jusqu’à 10 caractères) affiché dans “Fichier de scène” peut être modifié. Seuls les noms de fichier affichés dans “1 :” et “2 :” peuvent être modifiés.

Caractères non disponibles : " &

Bouton [Charger]

Charge les données de paramétrage sélectionnées dans le “Fichier de scène” et change l’image actuelle par voie de conséquence.

Bouton [Enregistrer]

La combinaison des paramètres employés pour ajuster la qualité des images qui sont actuellement affichées peut être enregistrée dans le fichier de scène affiché dans “Fichier de scène”.

Bouton [Fermer]

Cliquer ce bouton pour fermer le menu de configuration “Réglage d’image”.

11.4.2 Paramètre les secteurs de masquage

Quand “Arrêt” est sélectionné pour le paramètre “Super Dynamique(SD)” et “Compensation de contre-jour(BLC)”, il est possible de compenser l’éclairage de contre-jour en masquant les zones plus lumineuses.

1. Faire apparaître le menu de configuration "Réglage d'image". (→page 99)

*Toutes les modifications sont immédiatement mises à jour

Réglage d'image Fichier de scène non appliqué

Super Dynamique(SD)	Activé(normal) ▾
Visage SD	<input type="radio"/> Activé <input checked="" type="radio"/> Arrêt
Extension noire adaptative	<input type="radio"/> Activé <input type="radio"/> Arrêt
Compensation de contre-jour (BLC)	<input type="radio"/> Activé <input type="radio"/> Arrêt
Secteur de masque	Démarrage Fin Réinit.
Mode de commande d'éclairage	Scène extérieure ▾
Contrôle automatique de gain	Activé(Élevée) ▾
Obturbateur maximum	Maxi. 1/30s ▾
Jour et nuit (IR)	Automatique 2 (lumière infrarouge) ▾
Niveau	<input checked="" type="radio"/> Élv. <input type="radio"/> Fbl.
Temps de temporisation	10s ▾
Balance des blancs	ATW1 <input type="button" value="Valider"/>
Gain du rouge	[-] [Slider] [+] 128 <input type="button" value="Réinit."/>
Gain du bleu	[-] [Slider] [+] 128 <input type="button" value="Réinit."/>
DNR	<input checked="" type="radio"/> Élv. <input type="radio"/> Fbl.
Niveau de gain de chrominance	[-] [Slider] [+] 128 <input type="button" value="Réinit."/>
Niveau d'ouverture	[-] [Slider] [+] 16 <input type="button" value="Réinit."/>
Niveau de tension constante de signal	[-] [Slider] [+] 128 <input type="button" value="Réinit."/>
Compensation de voile	<input type="radio"/> Activé <input type="radio"/> Arrêt
Niveau	[-] [Slider] [+] 64 <input type="button" value="Réinit."/>
Compensation de forte intensité lumineuse (HLC)	<input type="radio"/> Activé <input type="radio"/> Arrêt
Niveau	[-] [Slider] [+] 16 <input type="button" value="Réinit."/>
Fichier de scène	
Fichier de scène	Fichier de scène non appliqué ▾
Titre de fichier de scène	Fichier de scène non appliqué <input type="button" value="Charger"/> <input type="button" value="Enregistrer"/>
<input type="button" value="Fermer"/>	

11 Configurer les paramètres relatifs aux images et au son [Image/Son]

2. Cliquer le bouton [Démarrage] de “Secteur de masque”.
→ Les bordures apparaîtront et l'image affichée à l'onglet [Qualité d'image] sera divisée en 48 parties (6x8).

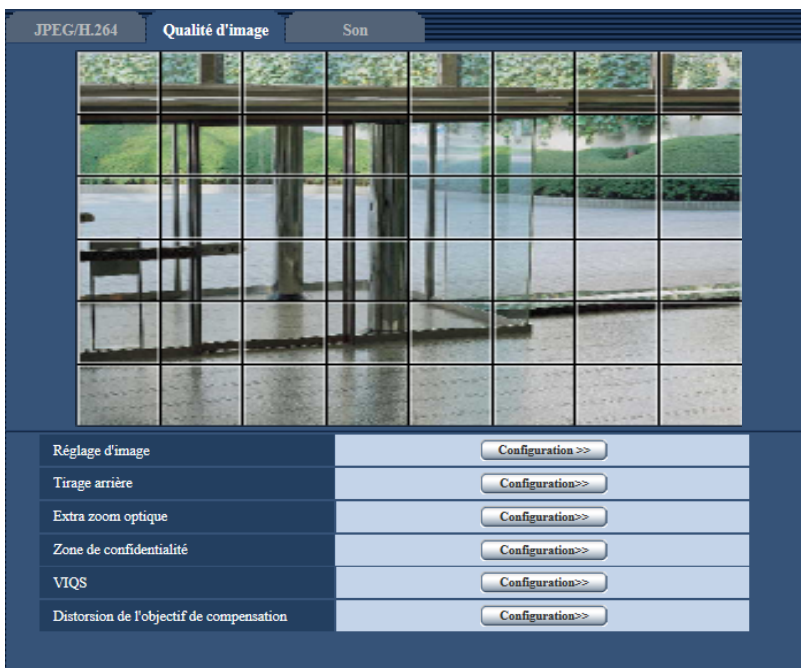

3. Cliquer les zones divisées à masquer.
→ Les zones qui clignotent seront masquées et deviendront blanches. Cliquer encore une fois sur la zone pour annuler le masquage.

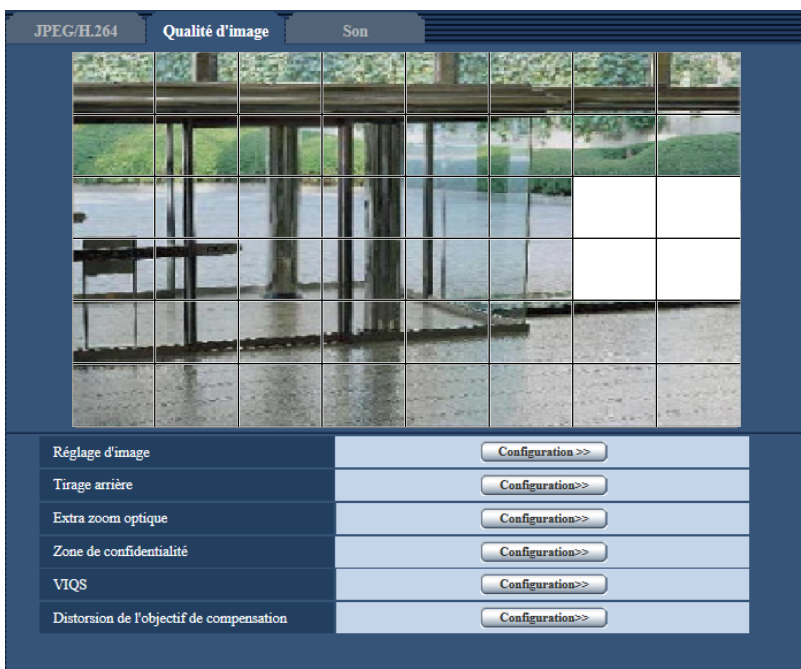

4. Cliquer le bouton [Fin] après avoir complété les zones de masquage.
→ Les bordures de l'image affichée à l'onglet [Qualité d'image] disparaîtront.

IMPORTANT

- La zone de masquage risque de se déplacer de l'alignement quand le paramétrage JPEG/H.264 "Mode de capture d'image" est modifié. Veiller à vérifier la zone de masquage après un changement du paramétrage de "Mode de capture d'image".
- La zone de masquage risque de se déplacer hors de l'alignement quand le paramétrage "Extra zoom optique" est modifié. S'assurer de bien vérifier la zone de masquage après un changement du paramétrage de "Extra zoom optique".

Remarque

- Lorsque le bouton [Réinit.] est cliqué, le masquage de toutes les zones masquées sera annulé.

11.5 Paramétrage de tirage arrière (Menu de configuration de "Tirage arrière")

Cliquer le bouton [Configuration>>] de "Tirage arrière" à l'onglet [Qualité d'image] de la page "Image/Son". Régler le tirage arrière en déplaçant le capteur d'image MOS de la caméra vidéo jusqu'à la position appropriée. Les réglages manuel et automatique sont disponibles. Le paramétrage de tirage arrière peut être configuré pour ajuster automatiquement le tirage arrière et pour corriger les secteurs qui ne sont pas au point au moment de commuter entre les images couleur et les images monochromatiques.

**[Tirage ar. auto.]**

La fonction de tirage arrière automatique démarre automatiquement le réglage de foyer arrière basé sur un sujet photographique situé au centre de l'écran en cliquant sur le bouton [Exécuter].

[Mise au point]

Le réglage de foyer arrière peut être réglé manuellement.

- **Bouton [Près]** : Cliquer sur ce bouton pour ajuster la mise au point en position "Près".
- **Bouton [Réinit.]** : Cliquer sur ce bouton pour réinitialiser la mise au point sur sa valeur par défaut.
- **Bouton [Loin]** : Cliquer sur ce bouton pour ajuster la mise au point vers le côté "Loin".

[Méthode de réglage]

Sélectionner la méthode de réglage de foyer arrière après commutation entre le mode couleur et le mode noir et blanc.

- **Automatique**: Ajuste automatiquement la fonction de tirage arrière et corrige la mise au point lors de la commutation entre les images couleur et les images monochromatiques.

- **Préréglage:** Exécute le mouvement de préréglage de chaque position de foyer arrière spécifiée lors de la commutation entre les images couleur et les images monochromatiques. La position préréglée est la dernière position de foyer arrière spécifiée, qui a été automatiquement mémorisée pour chacune des images couleur et des images monochromatiques.
- **Fixe:** Fixe la position après le réglage de foyer arrière soit automatiquement soit manuellement.
- **Réglage implicite :** Automatique

Bouton [Fermer]



Cliquer sur ce bouton pour fermer le menu de configuration “Tirage arrière”.

11.6 Faire le réglage du champ angulaire de vision en utilisant la fonction extra zoom optique

Cliquer sur le bouton [Configuration>>] de “Extra zoom optique” à l’onglet [Qualité d’image] de la page “Image/Son”. (→page 99)

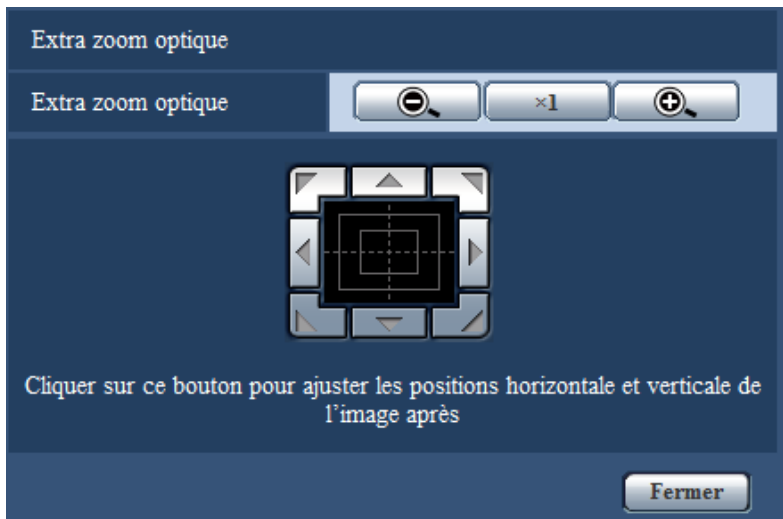
Il est possible de faire le réglage du champ angulaire de vision en utilisant la fonction extra zoom optique.

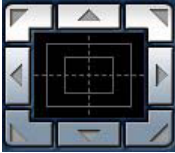

-  : Cliquer sur ce bouton pour ajuster le pourcentage de zoom sur la position “Grand-angulaire”.
-  : Cliquer sur ce bouton pour régler le rapport de zoom sur x1,0.
-  : Cliquer sur ce bouton pour ajuster le pourcentage de zoom sur la position “Télé.”.

-  : Cliquer sur ces boutons pour ajuster les positions horizontale/verticale de l'image après le zooming.

Remarque

- Lorsque “2 mégapixels [16:9](mode 30f/s)” ou “2 mégapixels [16:9](mode 60f/s)” est sélectionné pour le “Mode de capture d’image”, le rapport de zoom maximum d’extra zoom optique devient de 3,0 fois.
- Lorsque “2 mégapixels [4:3](mode 30f/s)” ou “3 mégapixels [4:3](mode 30f/s)” est sélectionné pour le “Mode de capture d’image”, le rapport de zoom maximum d’extra zoom optique devient de 2,5 fois.

IMPORTANT

- Les positions sortiront de l'alignement si des paramètres d'extra zoom optique sont configurés quand le secteur de masque (→page 108), la zone de confidentialité (→page 114), le secteur VMD (→page 137), le secteur VIQS (→page 118) ou le secteur de recadrage (→page 148) est configuré. Pour empêcher que cela se produise, effectuer le paramétrage de la fonction extra zoom optique avant d'autres paramètres.

11.7 Configurer les paramètres relatifs à la zone de confidentialité (menu de configuration la “Zone de confidentialité”)

Cliquer sur le bouton [Configuration>>] de “Zone de confidentialité” à l’onglet [Qualité d’image] de la page “Image/Son”. (→page 99)

Quand il existe une zone que l’on ne souhaite pas afficher, paramétrer la zone comme une zone de confidentialité à ne pas afficher. Il est possible de paramétrer jusqu’à 8 zones de confidentialité.

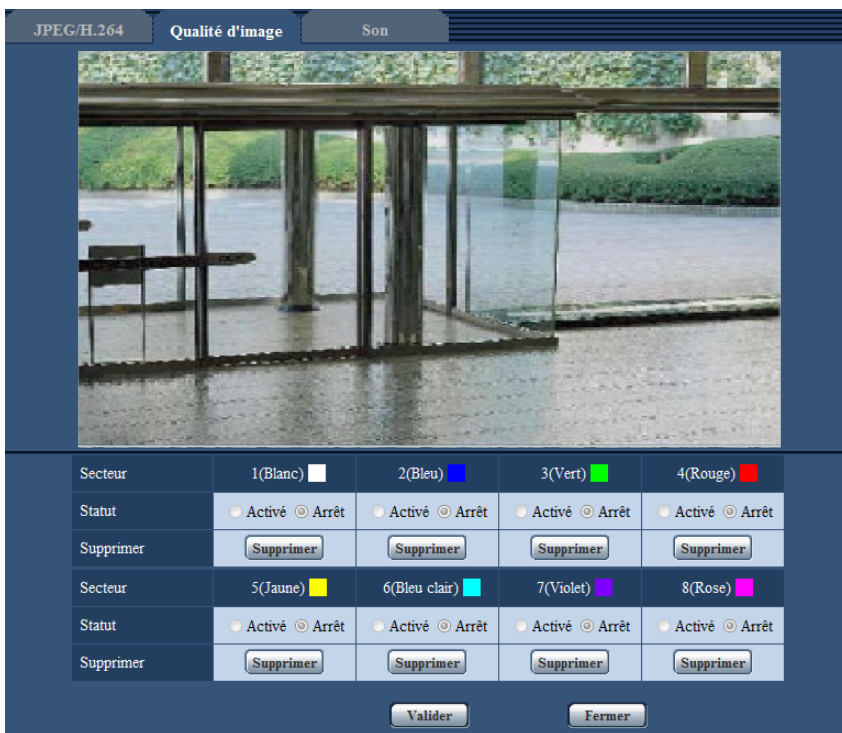

[Secteur]

La zone de confidentialité sera paramétrée quand une zone est spécifiée en tirant avec la souris. Chaque zone peut être superposée. Les zones sont numérotées séquentiellement à partir de la zone 1.

Remarque

- Paramétrer la zone de confidentialité dans une taille supérieure à celle du sujet à cacher.

[Statut]

Sélectionner “Activé” ou “Arrêt” pour déterminer s’il faut ou non afficher la zone de confidentialité.

- **Activé:** La zone de confidentialité sera affichée.
- **Arrêt:** La zone de confidentialité ne sera pas affichée.
- **Réglage implicite :** Arrêt

Bouton [Supprimer]

Cliquer sur le bouton [Supprimer] correspondant à la zone à supprimer.

Bouton [Fermer]

Cliquer sur ce bouton pour fermer le menu de configuration “Zone de confidentialité”.

IMPORTANT

- Après la configuration de zone de confidentialité, la zone de confidentialité risque de sortir de l'alignement quand le paramétrage JPEG/H.264 " Mode de capture d'image" est modifié. Veiller à vérifier la zone de confidentialité après un changement du paramétrage de "Mode de capture d'image".
- Lorsque "2 mégapixels [16:9](mode 60f/s)" est sélectionné pour le paramétrage de "Mode de capture d'image" JPEG/H.264, un nombre maximum de 2 zones de confidentialité peuvent être paramétrées.

11.8 Configurer le paramétrage VIQS

Cliquer sur le bouton [Configuration>>] de “VIQS” à l’onglet [Qualité d’image] de la page “Image/Son”.
 (→page 99)

VIQS est une abréviation de qualité variable d’image dans le secteur spécifié et est une caractéristique qui permet de changer les images d’un secteur spécifique.

Il est possible d’améliorer la qualité de l’image de la plage spécifiée dans un secteur de prise de vues (image). Il est également possible de modérer le volume des données d’image en diminuant la qualité d’image d’autres secteurs.

Le paramétrage VIQS est uniquement valable pour les images H.264.

Il est possible de paramétrer jusqu’à 8 secteurs VIQS.

Pour contrôler l’image après la configuration VIQS, quand les images H.264 sont sélectionnées sous “Débit”, vous pouvez contrôler l’image en appuyant sur le bouton [Confirme]. Vous pouvez également contrôler en affichant une image H.264 à la page “En direct”.

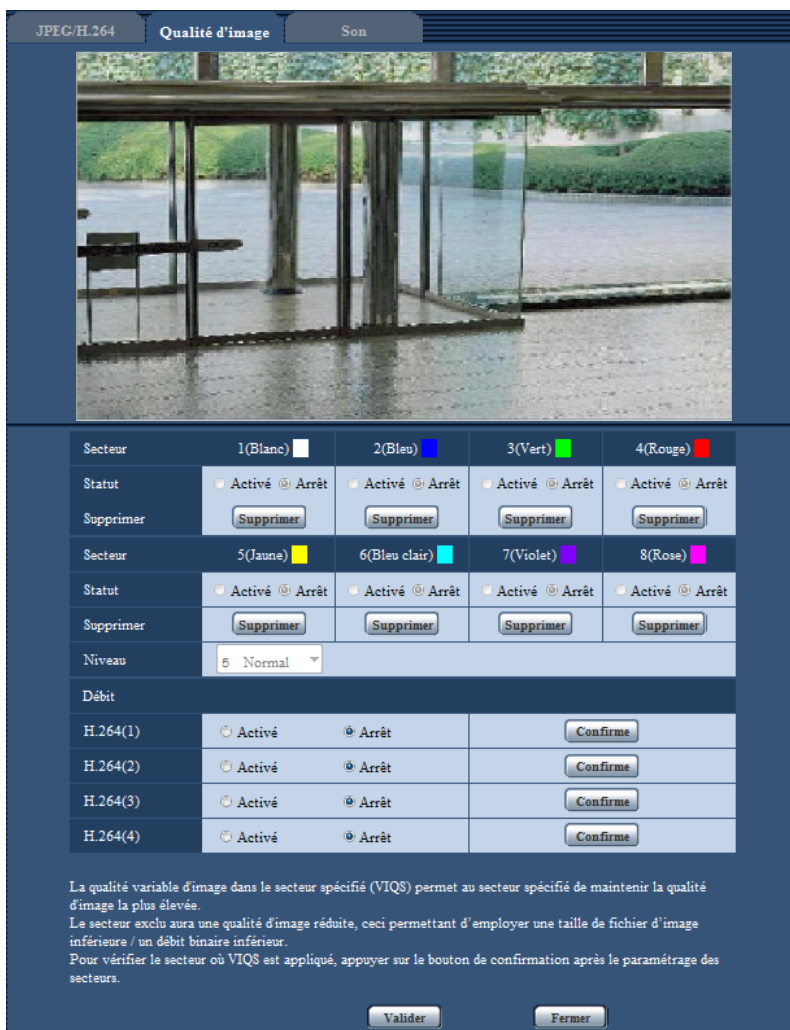

[Secteur]

Au moment de sélectionner un secteur VIQS dans l’écran, il sera numéroté en tant que secteur 1. (Les secteurs ultérieurs seront numérotés dans l’ordre de la sélection.)

[Statut]

Sélectionner “Activé” ou “Arrêt” pour déterminer s’il faut utiliser ou non le secteur VIQS.

- **Activé:** Le secteur VIQS sera paramétré.
- **Arrêt:** Le secteur VIQS ne sera pas paramétré.
- **Réglage implicite :** Arrêt

Bouton [Supprimer]

Supprime le secteur VIQS. Cliquer sur le bouton pour supprimer le secteur VIQS.

[Niveau]

Configurer le niveau de différence dans la qualité d'image entre les secteurs spécifiés et les secteurs non spécifiés. Plus le niveau de différence est élevé, plus la qualité des images du secteur non spécifié est réduite. Ceci permet de modérer la taille des données d'image.

0 Mini./ 1/ 2/ 3/ 4/ 5 Normal/ 6/ 7/ 8/ 9 Maxi.

- **Réglage implicite :** 5 Normal

Débit

[H.264(1)]

Sélectionner "Activé" ou "Arrêt" pour déterminer s'il faut oui ou non activer la fonction VIQS pour les images (H.264(1)) transmises.

Les images VIQS (H.264(1)) peuvent être confirmées avec le bouton [Confirme].

- **Réglage implicite :** Arrêt

[H.264(2)]

Sélectionner "Activé" ou "Arrêt" pour déterminer s'il faut oui ou non activer la fonction VIQS pour les images (H.264(2)) transmises.

Les images VIQS (H.264(2)) peuvent être confirmées avec le bouton [Confirme].

- **Réglage implicite :** Arrêt

[H.264(3)]

Sélectionner "Activé" ou "Arrêt" pour déterminer s'il faut oui ou non activer la fonction VIQS pour les images (H.264(3)) transmises.

Les images VIQS (H.264(3)) peuvent être confirmées avec le bouton [Confirme].

- **Réglage implicite :** Arrêt

[H.264(4)]

Sélectionner "Activé" ou "Arrêt" pour déterminer s'il faut oui ou non activer la fonction VIQS pour les images (H.264(4)) transmises.

Les images VIQS (H.264(4)) peuvent être confirmées avec le bouton [Confirme].

- **Réglage implicite :** Arrêt

IMPORTANT

- Après avoir réglé le paramétrage VIQS sur "Activé", le secteur VIQS risque de se déplacer de l'alignement quand le paramétrage JPEG/H.264 "Mode de capture d'image" est modifié. Veiller à vérifier le paramétrage VIQS après un changement du paramétrage de "Mode de capture d'image".

Remarque

- Se référer à la page page 118 en ce qui concerne la procédure de paramètres du secteur VIQS.
- Quand "Arrêt" est sélectionné pour "Transmission H.264" du débit applicable, la sélection de débit ne peut pas être changée.

11.9 Configurer le secteur VIQS

Le secteur VIQS est spécifié en suivant les étapes ci-dessous.

1. Tirer avec la souris sur l'écran pour spécifier le secteur (jusqu'à 8 secteurs).
 - Le secteur spécifié deviendra le secteur "1(Blanc)" et l'encadrement sera affiché.
 - Les secteurs sont paramétrés dans l'ordre de numéro de secteur à partir du numéro 1. La couleur placée à côté du numéro de secteur indique la couleur de l'encadrement correspondant.

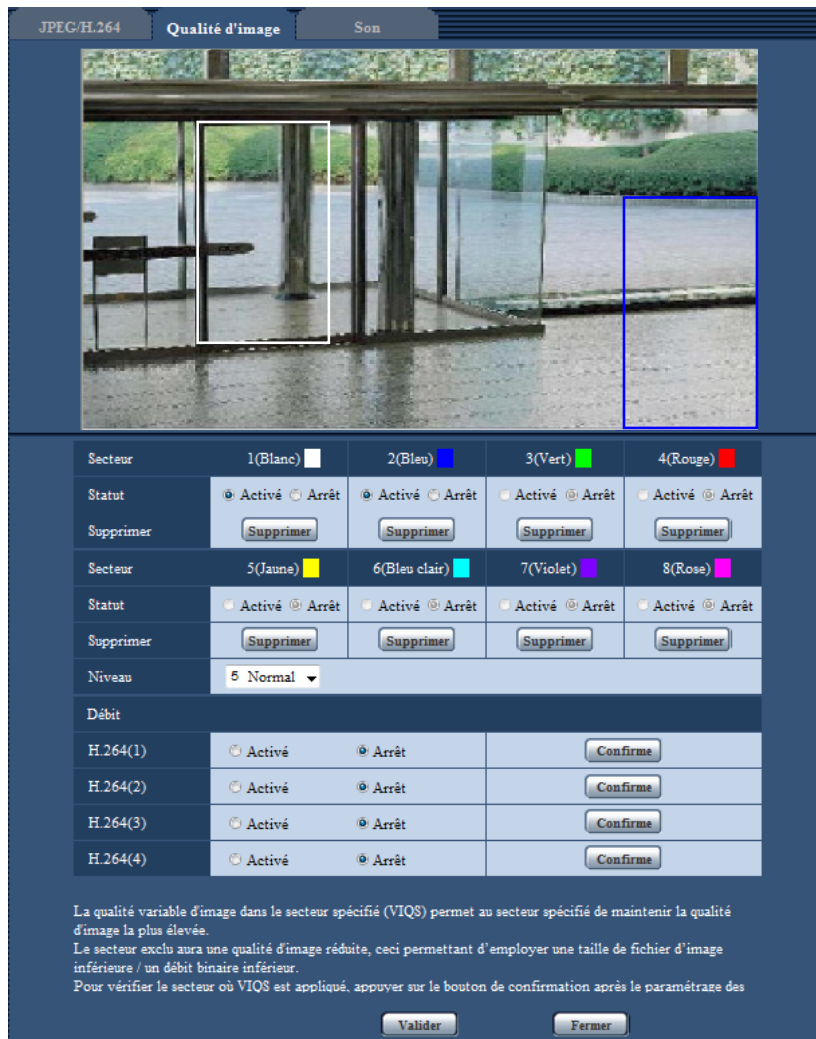

2. Configurer le niveau de différence dans la qualité d'image entre les secteurs spécifiés et les secteurs non spécifiés. Plus le niveau de différence est élevé, plus la qualité des images du secteur non spécifié est réduite. Ceci permet de modérer la taille des données d'image.
3. Sélectionner Activé/Arrêt pour activer ou désactiver une image distribuée de "H.264(1)", "H.264(2)", "H.264(3)" ou de "H.264(4)".
4. Cliquer le bouton [Valider].
 - Cet appareil est mis à jour avec le contenu du paramétrage. Cliquer le bouton [Supprimer] correspondant au secteur à supprimer.
5. Cliquer le bouton [Confirme].
 - L'image ("H.264(1)", "H.264(2)", "H.264(3)" ou "H.264(4)") pour laquelle le bouton [Confirme] a été pressé est affichée. Quand une fenêtre est nouvellement ouverte et qu'environ 3 secondes se sont écoulées, le débit binaire actuellement délivré peut être confirmé avec VIQS configuré.

IMPORTANT

- Le contenu du paramétrage ne sera pas déterminé tant que le bouton [Valider] ne sera pas cliqué.
- Pour contrôler l'image après la configuration de VIQS, afficher une image H.264 à la page "En direct" ou bien appuyer sur le bouton [Confirme] sous "Débit".
- Le débit binaire délivré change en fonction du sujet. Confirmer les débits binaires avec les sujets actuellement utilisés lorsque la caméra vidéo est commandée.

11.10 Configurer les paramètres relatifs à la distorsion de l'objectif de compensation

Cliquer sur le bouton [Configuration>>] de "Distorsion de l'objectif de compensation" à l'onglet [Qualité d'image] de la page "Image/Son". (→page 99)

La correction de déformation peut être exécutée en utilisant la distorsion de l'objectif de compensation. La quantité de compensation exécutée peut être réglée.



- Le degré de compensation de distorsion varie selon le mode de capture d'image. Configurer le mode de capture d'image avant de configurer la compensation de distorsion d'objectif.

11.11 Configurer les paramètres relatifs au son [Son]

Cliquer l'onglet [Son] de la page "Image/Son". (→page 43, page 45)
Les paramètres relatifs au son peuvent être configurés dans cette page.

Remarque

- Les images et le son ne seront pas synchronisés. Par conséquent, les images et le son risquent parfois de ne pas être synchronisés.
- Une coupure du son risque de se produire en fonction de l'environnement réseau.

Son	
Transmission/réception son	Arrêt
Format d'encodage audio	G.726
Taux binaire audio	32kb/s
Volume d'entrée micro.(Caméra à ord. pers.)	Micro Moy.
Intervalle d'entrée micro.(Caméra à ord. pers.)	40ms
Volume de sortie son(ordinateur personnel à caméra vidéo)	Moy.
Intervalle de sortie son(ordinateur personnel à caméra vidéo)	640ms
Durée de sortie son	5min.
Port de sortie son(ordinateur personnel à caméra vidéo)	34004 (1024-50000)
Niveau autorisé de transmission/réception son	<input type="radio"/> 1. Niveau 1 seul. <input type="radio"/> 2. Niveau 2 ou sup. <input checked="" type="radio"/> 3. Tous les utilisat.

Valider

[Transmission/réception son]

Sélectionner le mode de communication utilisé pour la transmission ou la réception des données audio entre la caméra vidéo et l'ordinateur personnel parmi les options suivantes.

- **Arrêt:** Ne reçoit pas ni ne transmet les données audio entre la caméra vidéo et l'ordinateur personnel. Par conséquent, aucun des paramètres et aucune des commandes relatives au son ne seront invalidés.
- **Entrée micro.:** L'ordinateur personnel reçoit les données audio provenant de la caméra vidéo. Le son peut être entendu avec les images sur l'ordinateur personnel. Les images et le son ne seront pas synchronisés.
- **Sortie audio:** Les données audio provenant de l'ordinateur personnel seront transmises à la caméra vidéo. Le son peut être entendu par le haut-parleur connecté à la caméra vidéo.
- **Interactif (Semi-duplex):** Disponible autant pour la réception que la transmission. Cependant, les données audio ne peuvent pas être transmises et reçues simultanément.
- **Interactif (Duplex total):** Disponible simultanément autant pour la réception que la transmission.
- **Réglage implicite :** Arrêt

Remarque

- Un ronflement risque de se produire en fonction des conditions d'utilisation. Si ce ronflement se manifeste, empêcher la production du son par l'ordinateur personnel d'être recueilli par le microphone de l'ordinateur personnel.
- Lorsque "Multidiffusion" est sélectionné pour "Type de transmission" à l'onglet [JPEG/H.264] de la page "Image/Son", la sortie son ne sera plus disponible pendant le contrôle des images H.264. Pour transmettre le son d'un ordinateur personnel à une caméra vidéo, cliquer le bouton [JPEG] de la page "En direct".

- “Enregistrement du son” et “Détection de son” peuvent seulement être configurés lorsque “Entrée micro.” ou “Interactif (Duplex total)” est sélectionné pour “Transmission/réception son”.

[Format d’encodage audio]

Sélectionner le format d’encodage de réception audio à partir de G.726, G.711, et de AAC-LC.

- **Réglage implicite** : G.726

Remarque

- G.711 est disponible seulement quand “Entrée micro.” est sélectionné pour “Transmission/réception son”.
- G.726 est toujours appliqué pour le format d’encodage de transmission son.

[Taux binaire audio]

Sélectionner “16kb/s” ou “32kb/s” comme débit binaire audio utilisé pour la transmission ou la réception des données audio.

- **Réglage implicite** : 32kb/s

Remarque

- Au moment de sélectionner une valeur inférieure pour “Contrôle de bande passante (taux binaire)” (→page 156) tout en accordant une priorité à la transmission des images JPEG, sélectionner “16kb/s” pour “Taux binaire audio”.
- [Taux binaire audio] n’est pas disponible quand “G.711” ou “AAC-LC” est sélectionné pour “Format d’encodage audio”.

[Volume d’entrée micro. (Caméra à ord. pers.)]

Sélectionner un niveau de volume sur l’ordinateur personnel pour écouter le son transmis à partir de la caméra vidéo.

- **Micro Élv.:** Le niveau de volume deviendra élevé. Ce réglage sera appliqué quand le son est appliqué à la caméra vidéo à l’aide d’un microphone.
- **Micro Moy.:** Le niveau de volume deviendra moyen. Ce réglage sera appliqué quand le son est appliqué à la caméra vidéo à l’aide d’un microphone.
- **Micro Fbl.:** Le niveau de volume deviendra réduit. Ce réglage sera appliqué quand le son est appliqué à la caméra vidéo à l’aide d’un microphone.
- **Ligne Élv.:** Le niveau de volume deviendra élevé. Ce réglage sera appliqué quand le son est appliqué à la caméra vidéo à l’aide d’une entrée de ligne.
- **Ligne Moy.:** Le niveau de volume deviendra moyen. Ce réglage sera appliqué quand le son est appliqué à la caméra vidéo à l’aide d’une entrée de ligne.
- **Ligne Fbl.:** Le niveau de volume deviendra réduit. Ce réglage sera appliqué quand le son est appliqué à la caméra vidéo à l’aide d’une entrée de ligne.
- **Réglage implicite** : Micro Moy.

Remarque

- Ces paramètres sont liés aux paramètres de volume de “Enregistrement du son” et “Détection de son”.

[Intervalle d’entrée micro.(Caméra à ord. pers.)]

Sélectionner un intervalle de réception audio parmi les options suivantes.

20ms/ 40ms/ 80ms/ 160ms

- **Réglage implicite** : 40ms

Remarque

- Quand un intervalle plus court est sélectionné, le délai d'attente sera plus court. Quand un intervalle plus long est sélectionné, une coupure du son risque de se produire même si le délai d'attente est plus long. Sélectionner un intervalle en fonction de l'environnement réseau.
- "Intervalle d'entrée micro.(Caméra à ord. pers.)" n'est pas disponible lorsque "AAC-LC" est sélectionné pour "Format d'encodage audio".

[Volume de sortie son(ordinateur personnel à caméra vidéo)]

Sélectionner un niveau de volume sur la caméra vidéo pour écouter le son transmis à partir de l'ordinateur personnel.

Élv./ Moy./ Fbl.

- **Réglage implicite :** Moy.

[Intervalle de sortie son(ordinateur personnel à caméra vidéo)]

Sélectionner un intervalle de transmission audio parmi les options suivantes.

160ms/ 320ms/ 640ms/ 1280ms

- **Réglage implicite :** 640ms

Remarque

- Quand un intervalle plus court est sélectionné, le délai d'attente sera plus court. Quand un intervalle plus long est sélectionné, une coupure du son risque de se produire même si le délai d'attente est plus long. Sélectionner un intervalle en fonction de l'environnement réseau.
- Le son risque de subir provisoirement une coupure ou des parasites peuvent être entendus lorsque plusieurs utilisateurs y accèdent en même temps. Il est possible de réduire la coupure du son ou des parasites en paramétrant sur un plus long intervalle à "Intervalle de sortie son(ordinateur personnel à caméra vidéo)".
- Une coupure du son risque de se produire en fonction de l'environnement réseau.

[Durée de sortie son]

Configurer la durée maximum lorsqu'à chaque fois que le son est délivré.

1min./ 2min./ 3min./ 5min./ 10min./ 20min./ 30min./ 1h

Réglage implicite : 5min.

Remarque

- La sortie audio s'arrête quand la durée spécifiée s'est écoulée. Pour activer la fonction de transmission son, cliquer encore une fois sur le bouton Sortie audio.

[Port de sortie son(ordinateur personnel à caméra vidéo)]

Spécifier le numéro de port de transmission (le numéro de port de la caméra vidéo utilisée pour recevoir les données audio transmises à partir de l'ordinateur personnel.

- **Numéro de port disponible :** 1024-50000 (uniquement les nombres pairs sont disponibles.)
- **Réglage implicite :** 34004

Remarque

- Le numéro de port de transmission spécifié pour "Port de sortie son(ordinateur personnel à caméra vidéo)" sera utilisé uniquement lorsque "Port de diffusion unique (MANUEL)" est sélectionné pour "Type de transmission" (→page 93).
Lorsque "Arrêt" est sélectionné pour "Transmission H.264" (→page 93) ou lorsque "Port de diffusion unique (AUTO)" ou "Multidiffusion" est sélectionné pour "Type de transmission", il n'est pas nécessaire de spécifier le numéro de port de transmission.

[Niveau autorisé de transmission/réception son]

Sélectionner un niveau d'accès de transmission ou de réception audio parmi les options suivantes.

11 Configurer les paramètres relatifs aux images et au son [Image/Son]

1. Niveau 1 seul./ 2. Niveau 2 ou sup./ 3. Tous les utilisat.

- **Réglage implicite** : 3. Tous les utilisat.

Remarque

- Pour obtenir de plus amples informations sur le niveau d'accès, se référer à la page 151.

12 Configurer les paramètres d'écran à découpage multiple [Écran décp. mult.]

Les caméras vidéo à utiliser pour un affichage des images sur des écrans à découpage multiple peuvent être enregistrées à la page "Écran décp. mult.". (→page 43, page 45)

		Adresse IP	Titre de caméra vidéo
Groupe A	Caméra vidéo 1	selfcamera	WV-SPN531
	Caméra vidéo 2		
	Caméra vidéo 3		
	Caméra vidéo 4		
Groupe B	Caméra vidéo 5		
	Caméra vidéo 6		
	Caméra vidéo 7		
	Caméra vidéo 8		
Groupe C	Caméra vidéo 9		
	Caméra vidéo 10		
	Caméra vidéo 11		
	Caméra vidéo 12		
Groupe D	Caméra vidéo 13		
	Caméra vidéo 14		
	Caméra vidéo 15		
	Caméra vidéo 16		

Exemple de saisie: http://192.168.0.10:8080

Valider

[Adresse IP]

Saisir l'adresse IP ou le nom d'hôte de la caméra vidéo à utiliser pour écran à découpage multiple. 4 caméras vidéo peuvent être enregistrées en tant que groupe et jusqu'à 4 groupes (16 caméras vidéo) peuvent être enregistrés.

Lorsque le numéro de port HTTP de la caméra vidéo dont les images doivent être affichées a été changé, saisir les informations comme suit :

Exemple de saisie :

- Exemple au moment de la saisie de l'adresse IPv4 :http://192.168.0.10:8080
- Exemple au moment de la saisie de l'adresse IPv6 :http://[2001:db8:0:0:0:0:1]:8080

Pour accéder aux caméras vidéo en utilisant le protocole HTTPS, saisir les indications comme suit :

Exemple de saisie :https://192.168.0.10/

- **Nombre disponible de caractères** : 1 - 128 caractères
- **Réglage implicite** : (Caméra vidéo 1) selfcamera, (Caméra vidéo 2 - 16) non enregistrées

IMPORTANT

- Au moment d'accéder à la caméra vidéo en utilisant le protocole HTTPS, installer le certificat de sécurité de la caméra vidéo pour afficher les images sur le moniteur vidéo. (→page 184)

12 Configurer les paramètres d'écran à découpage multiple [Écran décp. mult.]

- "Network Camera Recorder with Viewer Software Lite" qui prend en charge le contrôle d'image d'observation directe et des images d'enregistrement provenant de plusieurs caméras vidéo est disponible. Se référer à notre site Web (<http://security.panasonic.com/pss/security/support/info.html>) pour obtenir de plus amples informations.
- Cette caméra vidéo est spécifiée quand "selfcamera" est affiché pour l'adresse IP ou le nom d'hôte.

Remarque

- Quand un nom d'hôte est utilisé, il est nécessaire de configurer les paramètres DNS de l'ordinateur personnel utilisé pour un affichage à découpage multiple d'écran. Se référer à l'administrateur de réseau pour obtenir des informations en ce qui concerne les paramètres DNS des ordinateurs personnels.

[Titre de caméra vidéo]

Saisir le titre de la caméra vidéo. Le titre de caméra vidéo saisi sera affiché sur un écran à découpage multiple.

- **Nombre disponible de caractères** : 0 - 20 caractères
- **Caractères non disponibles** : " &
- **Réglage implicite** :
 - (Caméra vidéo 1) Le numéro de modèle est affiché.
 - (Caméra vidéo 2 - 16) Aucune (vide)

Remarque

- Au moment de sélectionner un écran à 16 divisions, certains caractères du titre de caméra vidéo à afficher risquent de ne pas être affichés.
- Même lorsque "16:9" est sélectionné pour le rapport hauteur-largeur d'image, un écran à découpage multiple est affiché en 4:3.

13 Configurer les paramètres d'alarme [Alarme]

Les paramètres relatifs aux occurrences d'alarme tels que les paramètres d'action d'alarme lors d'une occurrence d'alarme ou des images d'alarme, les paramètres de secteur VMD, les paramètres de détection de son et la notification d'occurrence d'alarme peuvent être configurés dans cette page. La page "Alarme" a l'onglet [Alarme], l'onglet [Secteur VMD], l'onglet [Détection de son] et l'onglet [Notification].

13.1 Configurer les paramètres relatifs à l'action d'alarme [Alarme]

Cliquer l'onglet [Alarme] de la page "Alarme". (→page 43, page 45)

Les paramètres relatifs à l'alarme peuvent être configurés dans cette section. Se référer aux page 131 et page 129 pour obtenir de plus amples informations sur les paramètres relatifs aux images d'alarme et à la borne de sortie d'alarme.

Alarme		Secteur VMD	Détection de son	Notification
Alarme				
Borne 1	Arrêt			
Borne 2	Arrêt			
Borne 3	Arrêt			
Alarme par VMD	VMD >>			
Alarme de détection de son	Détection de son >>			
Instruction d'alarme	Instruction d'alarme	<input type="radio"/> Activé <input checked="" type="radio"/> Arrêt		
	Numéro de port d'origine	8181 (1-65535)		
Durée de désactivation d'alarme	5s			

Alarme

[Borne 1]

Détermine comment utiliser la borne 1.

- **Arrêt:** Non utilisé.
- **Entrée d'alarme:** Reçoit des alarmes. Quand "Entrée d'alarme" est sélectionné, un menu déroulant "Fermer" et "Ouvert" est affiché.
 - **Fermer:** Une alarme est détectée quand l'état de borne est changé en "Fermer".
 - **Ouvert:** Une alarme est détectée quand l'état de borne est changé en "Ouvert".
- **Entrée monochromatique:** Reçoit une entrée de commutation monochromatique. (Quand l'entrée est réglée sur Activé, le mode noir et blanc est activé.)
- **Réglage implicite :** Arrêt

[Borne 2]

Détermine comment utiliser la borne 2.

- **Arrêt:** Non utilisé.

- **Entrée d'alarme:** Reçoit des alarmes. Quand "Entrée d'alarme" est sélectionné, un menu déroulant "Fermer" et "Ouvert" est affiché.
 - **Fermer:** Une alarme est détectée quand l'état de borne est changé en "Fermer".
 - **Ouvert:** Une alarme est détectée quand l'état de borne est changé en "Ouvert".
- **Sortie d'alarme:** La sortie d'alarme sera exécutée en fonction des paramètres pour "Configuration de borne de sortie d'alarme" (→page 129).
- **Réglage implicite :** Arrêt

[Borne 3]

Détermine comment utiliser la borne 3.

- **Arrêt:** Non utilisé.
- **Entrée d'alarme:** Reçoit des alarmes. Quand "Entrée d'alarme" est sélectionné, un menu déroulant "Fermer" et "Ouvert" est affiché.
 - **Fermer:** Une alarme est détectée quand l'état de borne est changé en "Fermer".
 - **Ouvert:** Une alarme est détectée quand l'état de borne est changé en "Ouvert".
- **Sortie AUX:** La sortie AUX sera appliquée. Les boutons [AUX] seront affichés dans la page "En direct".
- **Réglage implicite :** Arrêt

IMPORTANT

- Pour que les bornes d'entrée-sortie EXT I/O détectent des entrées d'alarme quand l'état de la borne a changé de Ouvert à Fermer (Activé) ou de Fermer à Ouvert (Arrêt), environ 100 ms ou davantage sont nécessaires. Étant donné que des alarmes ne peuvent pas être détectées pendant environ 5 secondes après qu'une détection ait été faite, les entrées d'alarme reçues dans les limites d'environ 5 secondes après qu'une alarme soit détectée ne sont pas détectées.

Remarque

- AUX est la borne de caméra vidéo qui peut être utilisée par les utilisateurs pour commander (Ouvert/Fermer) arbitrairement à partir de la page "En direct". Par exemple, un opérateur peut contrôler à distance l'éclairage de l'emplacement où la caméra vidéo est installée en raccordant la borne au dispositif de commande d'éclairage.
- Se référer au guide d'installation pour obtenir de plus amples renseignements à propos de la puissance d'entrée-sortie de chaque borne.

[Alarme par VMD]

En cliquant "VMD >>", l'onglet [Secteur VMD] de la page "Alarme" sera affiché. (→page 139)

[Alarme de détection de son]

Quand "Détection de son>>" est cliqué, l'onglet [Détection de son] sera affiché. (→page 141)

[Instruction d'alarme]

Déterminer s'il faut utiliser ou non recevoir une alarme par instruction en sélectionnant "Activé" ou "Arrêt". L'alarme d'instruction est une fonction qui notifie l'alarme à protocole Panasonic provenant d'autres caméras vidéo. Lorsque "Activé" est sélectionné, les actions d'alarme seront exécutées entre plusieurs caméras vidéo.

- **Réglage implicite :** Arrêt

[Numéro de port d'origine]

Sélectionner un numéro de port à utiliser pour recevoir une alarme par instruction.

- **Plage disponible :** 1-65535
- **Réglage implicite :** 8181

Les numéros de port suivants ne sont pas disponibles étant donné qu'ils sont déjà utilisés.

20, 21, 23, 25, 42, 53, 67, 68, 69, 80, 110, 123, 161, 162, 443, 554, 995, 10669, 10670, 59000-61000

[Durée de désactivation d'alarme]

Configurer la durée pendant laquelle des détections ne seront pas faites après qu'une alarme soit détectée. Par exemple, en utilisant cette fonction, il est possible d'empêcher qu'un courrier électronique soit envoyé trop souvent quand des notifications par courrier électronique sont configurées pour être envoyées à des téléphones cellulaires quand une alarme est détectée.

5s/ 10s/ 30s/ 1min./ 3min./ 5min./ 10min.

Réglage implicite : 5s

Remarque

- La durée pendant laquelle des détections d'alarme ne sont pas exécutées peut être gérée pour chaque type d'alarme. Par exemple, pendant le laps de temps pour que des détections pour des instructions d'alarme ne soient pas faites, des détections pour une alarme par VMD peuvent être faites.

13.2 Configurer les paramètres relatifs à la borne de sortie d'alarme [Alarme]

Cliquer l'onglet [Alarme] de la page "Alarme". (→page 43, page 45)

Les paramètres relatifs au connecteur de sortie d'alarme peuvent être configurés dans cette section.

Configuration de borne de sortie d'alarme	
Déclencheur de sortie d'alarme	<input type="radio"/> Activé <input checked="" type="radio"/> Arrêt
Type de sortie d'alarme	<input checked="" type="radio"/> Verrouillage <input type="radio"/> Impulsion
Sortie déclencheur	<input type="radio"/> Ouvert <input checked="" type="radio"/> Fermer
Durée d'impulsion	<input type="text" value="1"/> s (1-120s)

Configuration de borne de sortie d'alarme

[Déclencheur de sortie d'alarme]

Sélectionner "Activé" ou "Arrêt" pour déterminer s'il faut délivrer ou non les signaux d'alarme à la borne de sortie d'alarme quand une alarme est détectée.

- Réglage implicite** : Arrêt

[Type de sortie d'alarme]

Sélectionner "Verrouillage" ou "Impulsion" pour la borne de sortie d'alarme lors d'une occurrence d'alarme.

- Verrouillage**: Quand une alarme est détectée, la borne de sortie d'alarme sera commutée dans l'état sélectionné pour "Sortie déclencheur" jusqu'à ce que le bouton d'indication d'occurrence d'alarme soit cliqué.
- Impulsion**: Quand une alarme est détectée, la borne de sortie d'alarme sera commutée dans l'état sélectionné du paramétrage de "Sortie déclencheur" pendant la période paramétrée pour "Durée d'impulsion". Quand le bouton d'indication d'occurrence d'alarme est cliqué, la borne de sortie d'alarme reviendra à son état normal.
- Réglage implicite** : Verrouillage

[Sortie déclencheur]

Sélectionner "Ouvert" ou "Fermer" pour déterminer s'il faut ouvrir ou fermer la borne de sortie d'alarme quand les signaux d'alarme sont délivrés.

- Ouvert**: La borne de sortie d'alarme s'ouvrira lorsque les signaux d'alarme sont délivrés. (Normalement fermé)

13 Configurer les paramètres d'alarme [Alarme]

- **Fermer:** La borne de sortie d'alarme se fermera lorsque les signaux d'alarme sont délivrés. (Normalement ouvert)
- **Réglage implicite :** Fermer

Remarque

- Lorsque "Ouvert" est sélectionné, le signal d'alarme sera délivré pendant environ 20 secondes lorsque l'alimentation de l'appareil est appliquée.

[Durée d'impulsion]

Lorsque "Impulsion" est sélectionné pour "Type de sortie d'alarme", sélectionner une durée de borne de sortie d'alarme parmi les options suivantes.

- **Plage disponible :** 1-120s
- **Réglage implicite :** 1s

13.3 Changer l'appellation AUX [Alarme]

Cliquer l'onglet [Alarme] de la page "Alarme". (→page 43, page 45)
Les appellations "AUX", "Open" et "Close" de la page "En direct" peuvent être modifiées.

Titre AUX	
AUX (jusqu'à 10 caractères)	<input type="text" value="AUX"/>
Ouvert (jusqu'à 5 caractères)	<input type="text" value="Open"/>
Fermer (jusqu'à 5 caractères)	<input type="text" value="Close"/>

Titre AUX

[AUX (jusqu'à 10 caractères)]

Saisir l'appellation pour "AUX" à la page "En direct".

- **Caractères non disponibles :** " &
- **Réglage implicite :** AUX

[Ouvert (jusqu'à 5 caractères)]

Saisir l'appellation pour "Open" de "AUX" à la page "En direct".

- **Caractères non disponibles :** " &
- **Réglage implicite :** Open

[Fermer (jusqu'à 5 caractères)]

Saisir l'appellation pour "Close" de "AUX" à la page "En direct".

- **Caractères non disponibles :** " &
- **Réglage implicite :** Close

Remarque

- AUX est la borne de caméra vidéo qui peut être utilisée par les utilisateurs pour commander (Ouvert/Fermer) arbitrairement à partir de la page "En direct". Par exemple, un opérateur peut contrôler à distance l'éclairage de l'emplacement où la caméra vidéo est installée en raccordant la borne au dispositif de commande d'éclairage.

13.4 Configurer les paramètres relatifs à l'action sur caméra vidéo lors d'une occurrence d'alarme [Alarme]

Cliquer l'onglet [Alarme] de la page "Alarme". (→page 43, page 45)

Les paramètres relatifs à l'activation d'alarme de mouvement de caméra vidéo peuvent être configurés dans cette section.

Activation d'alarme de mouvement de caméra vidéo	
Taux de compression d'image après détection d'alarme	Taux de compression d'image après détection d'alarme >>
Notification de courrier électronique d'alarme	Serveur de courrier élect.>>
Transmission FTP d'image d'alarme	FTP >>
Enregistrement d'image d'alarme (carte de mémoire SD)	Carte de mémoire SD >>
Protocole d'alarme Panasonic	Notification de protocole d'alarme Panasonic >>
Notification d'alarme HTTP	Notification d'alarme HTTP >>

- **[Taux de compression d'image après détection d'alarme]**
Cliquer sur "Taux de compression d'image après détection d'alarme >>" pour afficher le menu qui permet de configurer les paramètres concernant la qualité des images quand une alarme se produit. Le menu de configuration sera affiché dans une nouvelle fenêtre ouverte. (→page 132)
- **[Notification de courrier électronique d'alarme]**
Cliquer sur "Serveur de courrier élect. >>" pour afficher le menu de configuration qui peut configurer les paramètres concernant la notification de courrier élect. quand une alarme se produit. Le menu de configuration sera affiché dans une nouvelle fenêtre ouverte. (→page 133)
- **[Transmission FTP d'image d'alarme]**
Cliquer sur "FTP >>" pour afficher le menu de configuration qui peut configurer les paramètres concernant la transmission FTP quand une alarme se produit. Le menu de configuration sera affiché dans une nouvelle fenêtre ouverte. (→page 134)
- **[Enregistrement d'image d'alarme (carte de mémoire SD)]**
Cliquer sur "Carte de mémoire SD >>" pour afficher le menu de configuration qui peut configurer les paramètres concernant l'enregistrement des images sur une carte de mémoire SD quand une alarme se produit. Le menu de configuration sera affiché dans une nouvelle fenêtre ouverte. (→page 135)
- **[Protocole d'alarme Panasonic]**
Cliquer sur "Notification de protocole d'alarme Panasonic >>" pour afficher le menu de configuration qui peut configurer les paramètres concernant la transmission des notifications de protocole d'alarme Panasonic quand une alarme se produit. Le menu de configuration sera affiché dans une nouvelle fenêtre ouverte. (→page 136)
- **[Notification d'alarme HTTP]**
Cliquer sur "Notification d'alarme HTTP >>," pour afficher le menu de configuration qui peut configurer les paramètres concernant la transmission des notifications d'alarme HTTP quand une alarme se produit. Le menu de configuration sera affiché dans une nouvelle fenêtre ouverte. (→page 137)

13.4.1 Configurer les paramètres concernant la qualité des images sur une action d'alarme

Cliquer sur "Taux de compression d'image après détection d'alarme" de "Activation d'alarme de mouvement de caméra vidéo" à l'onglet [Alarme] de la page "Alarme". (→page 131)

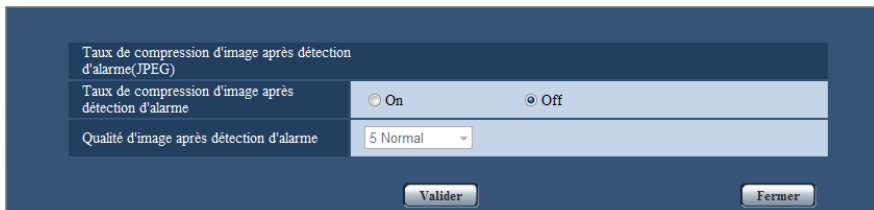

[Taux de compression d'image après détection d'alarme]

Sélectionner "Activé" ou "Arrêt" pour déterminer s'il faut changer ou non la qualité d'image de "Qualité 1" (→page 91) après une détection d'alarme.

- **Activé:** Les images seront transmises avec la qualité d'image sélectionnée pour "Qualité d'image après détection d'alarme".
- **Arrêt:** Ne change pas la qualité d'image après détection d'alarme.
- **Réglage implicite :** Arrêt

[Qualité d'image après détection d'alarme]

La qualité d'image peut être changée après un cas d'alarme. Sélectionner la qualité d'image parmi les options suivantes.

0 Ultra-précis/ 1 Précis/ 2/ 3/ 4/ 5 Normal/ 6/ 7/ 8/ 9 Inférieur

- **Réglage implicite :** 5 Normal

13.4.2 Configurer les paramètres concernant les notifications d'alarme par courrier électronique

Cliquer sur “Serveur de courrier élect. >>” de “Activation d’alarme de mouvement de caméra vidéo” à l’onglet [Alarme] de la page “Alarme”. (→page 131)

Notification de courrier élect.		<input type="radio"/> Activé	<input checked="" type="radio"/> Arrêt	
Fichier joint d'image d'alarme		<input type="radio"/> Activé	<input checked="" type="radio"/> Arrêt	
Taille de l'image d'importation		JPEG(2)	(640x360)	
Adresse de serveur SMTP		<input type="text"/>		
Port SMTP		25	(1-65535)	
Adresse de serveur POP		<input type="text"/>		
Authentification	Type	<input checked="" type="radio"/> Aucun	<input type="radio"/> POP avant SMTP	<input type="radio"/> SMTP
	Nom de l'utilisateur	<input type="text"/>		
	Mot de passe	<input type="text"/>		
Adresse de courrier élect. d'expéditeur		<input type="text"/>		
SSL		<input type="radio"/> Activé	<input checked="" type="radio"/> Arrêt	
Destination de notification		Alarme	Diag.	Destination d'adresse de courrier élect.
Adresse 1	<input type="checkbox"/>	<input type="checkbox"/>	<input type="text"/>	<input type="button" value="Supprimer"/>
Adresse 2	<input type="checkbox"/>	<input type="checkbox"/>	<input type="text"/>	<input type="button" value="Supprimer"/>
Adresse 3	<input type="checkbox"/>	<input type="checkbox"/>	<input type="text"/>	<input type="button" value="Supprimer"/>
Adresse 4	<input type="checkbox"/>	<input type="checkbox"/>	<input type="text"/>	<input type="button" value="Supprimer"/>
Objet de courrier élect.		<input type="text"/>		
Texte du courrier élect.		<input type="text"/>		
		<input type="button" value="Valider"/>	<input type="button" value="Fermer"/>	

Se référer à la page 162 pour obtenir les informations nécessaires sur la configuration de ces paramètres.

13.4.3 Configurer les paramètres concernant les transmissions FTP des images d'alarme

Cliquer sur “FTP >>” de “Activation d'alarme de mouvement de caméra vidéo” à l'onglet [Alarme] de la page “Alarme”. (→page 131)

The screenshot shows a configuration window titled "FTP" with various settings for alarm image transmission. The "Transmission FTP d'image d'alarme" is set to "Arrêt". The "Pré-alarme" and "Post-alarme" sections have dropdown menus for "Intervalle de transmission" (set to 1f/s), "Nombre d'images maximum" (set to 0image), and "Durée d'enregistrement" (set to 0s and 100s respectively). The "Taille de l'image d'importation" is set to "JPEG(2) (640x360)". The "Mode FTP" is set to "Passif". There are "Valider" and "Fermer" buttons at the bottom.

FTP			
Transmission FTP d'image d'alarme	<input type="radio"/> Activé <input checked="" type="radio"/> Arrêt		
Nom de répertoire	<input type="text"/>		
Nom de fichier	<input type="text"/>		
Refaire un essai de transmission FTP	<input type="radio"/> Activé <input checked="" type="radio"/> Arrêt		
Pré-alarme	Intervalle de transmission	Nombre d'images maximum	Durée d'enregistrement
	1f/s	0image	0s
Post-alarme	Intervalle de transmission	Nombre d'images	Durée d'enregistrement
	1f/s	100images	100s
Taille de l'image d'importation	JPEG(2) (640x360)		
Adresse de serveur FTP	<input type="text"/>		
Nom de l'utilisateur	<input type="text"/>		
Mot de passe	<input type="text"/>		
Port de commande	21 (1-65535)		
Mode FTP	<input checked="" type="radio"/> Passif <input type="radio"/> Actif		
<input type="button" value="Valider"/> <input type="button" value="Fermer"/>			

Se référer à la page 165 pour obtenir les informations nécessaires sur la configuration de ces paramètres.

13.4.4 Configurer les paramètres concernant l'enregistrement sur une carte de mémoire SD quand une alarme se produit

Cliquer sur "Carte de mémoire SD >>" de "Activation d'alarme de mouvement de caméra vidéo" à l'onglet [Alarme] de la page "Alarme". (→page 131)

Mode de fonctionnement		
Carte de mémoire SD	<input checked="" type="radio"/> Utilisé <input type="radio"/> Non utilisé	
Enregistrement du son	<input type="radio"/> Activé <input checked="" type="radio"/> Arrêt	
Notification de capacité disponible	50% ▼	
Réécriture	<input type="radio"/> Activé <input checked="" type="radio"/> Arrêt	
Sécurité de carte de mémoire SD		
Information supplémentaire de détection d'une altération	Configuration >>	
Verrouillage de mot de passe de carte de mémoire SD	Mot de passe	Valider Retirer Changer
	Statut	Déverrouiller
Débit d'enregistrement 1		
Format d'enregistrement	JPEG(2) ▼ (640x360)	
Déclencheur de sauvegarde	Erreur FTP ▼	
Débit d'enregistrement 2		
Format d'enregistrement	Arrêt ▼	
Déclencheur de sauvegarde	Entrée d'alarme ▼	

Se référer à la page 56 pour obtenir les informations nécessaires sur la configuration de ces paramètres.

13.4.5 Configurer les paramètres concernant la notification de protocole d'alarme Panasonic quand une alarme se produit

Cliquer sur "Notification de protocole d'alarme Panasonic >>" de "Activation d'alarme de mouvement de caméra vidéo" à l'onglet [Alarme] de la page "Alarme". (→page 131)

Notification de protocole d'alarme Panasonic			
Protocole d'alarme Panasonic	<input type="radio"/> Activé	<input checked="" type="radio"/> Arrêt	
Données de secteur d'alarme supplémentaire (VMD)	<input type="radio"/> Activé	<input type="radio"/> Arrêt	
Port de destination	1818 (1-65535)		
Nombre de nouvelles tentatives	2		
Destination de notification			
	Alarme	Diag.	Adresse de serveur de destination
Adresse 1	<input type="checkbox"/>	<input type="checkbox"/>	<input type="text"/> <input type="button" value="Supprimer"/>
Notification par secteur VMD	<input type="radio"/> Activé	<input type="radio"/> Arrêt	No. sec. alar. 1
Adresse 2	<input type="checkbox"/>	<input type="checkbox"/>	<input type="text"/> <input type="button" value="Supprimer"/>
Notification par secteur VMD	<input type="radio"/> Activé	<input type="radio"/> Arrêt	No. sec. alar. 1
Adresse 3	<input type="checkbox"/>	<input type="checkbox"/>	<input type="text"/> <input type="button" value="Supprimer"/>
Notification par secteur VMD	<input type="radio"/> Activé	<input type="radio"/> Arrêt	No. sec. alar. 1
Adresse 4	<input type="checkbox"/>	<input type="checkbox"/>	<input type="text"/> <input type="button" value="Supprimer"/>
Notification par secteur VMD	<input type="radio"/> Activé	<input type="radio"/> Arrêt	No. sec. alar. 1
Adresse 5	<input type="checkbox"/>	<input type="checkbox"/>	<input type="text"/> <input type="button" value="Supprimer"/>
Notification par secteur VMD	<input type="radio"/> Activé	<input type="radio"/> Arrêt	No. sec. alar. 1
Adresse 6	<input type="checkbox"/>	<input type="checkbox"/>	<input type="text"/> <input type="button" value="Supprimer"/>
Notification par secteur VMD	<input type="radio"/> Activé	<input type="radio"/> Arrêt	No. sec. alar. 1
Adresse 7	<input type="checkbox"/>	<input type="checkbox"/>	<input type="text"/> <input type="button" value="Supprimer"/>
Notification par secteur VMD	<input type="radio"/> Activé	<input type="radio"/> Arrêt	No. sec. alar. 1
Adresse 8	<input type="checkbox"/>	<input type="checkbox"/>	<input type="text"/> <input type="button" value="Supprimer"/>
Notification par secteur VMD	<input type="radio"/> Activé	<input type="radio"/> Arrêt	No. sec. alar. 1
<input type="button" value="Valider"/>		<input type="button" value="Fermer"/>	

Se référer à la page 144 pour obtenir les informations nécessaires sur la configuration de ces paramètres.

13.4.6 Configurer les paramètres concernant la notification d'alarme HTTP quand une alarme se produit

Cliquer sur "Notification d'alarme HTTP >>," de "Activation d'alarme de mouvement de caméra vidéo" à l'onglet [Alarme] de la page "Alarme". (→page 131)

Notification d'alarme HTTP	Alarme
Adresse 1	<input type="checkbox"/> http:// <input type="text"/> <input type="button" value="Supprimer"/>
Nom de l'utilisateur	<input type="text"/>
Mot de passe	<input type="password"/>
Données de notification	<input type="text" value="/cgi-bin/comalarm.cgi?CMD=01"/>
Adresse 2	<input type="checkbox"/> http:// <input type="text"/> <input type="button" value="Supprimer"/>
Nom de l'utilisateur	<input type="text"/>
Mot de passe	<input type="password"/>
Données de notification	<input type="text" value="/cgi-bin/comalarm.cgi?CMD=01"/>
Adresse 3	<input type="checkbox"/> http:// <input type="text"/> <input type="button" value="Supprimer"/>
Nom de l'utilisateur	<input type="text"/>
Mot de passe	<input type="password"/>
Données de notification	<input type="text" value="/cgi-bin/comalarm.cgi?CMD=01"/>
Adresse 4	<input type="checkbox"/> http:// <input type="text"/> <input type="button" value="Supprimer"/>
Nom de l'utilisateur	<input type="text"/>
Mot de passe	<input type="password"/>
Données de notification	<input type="text" value="/cgi-bin/comalarm.cgi?CMD=01"/>
Adresse 5	<input type="checkbox"/> http:// <input type="text"/> <input type="button" value="Supprimer"/>
Nom de l'utilisateur	<input type="text"/>
Mot de passe	<input type="password"/>
Données de notification	<input type="text" value="/cgi-bin/comalarm.cgi?CMD=01"/>

Se référer à la page 146 pour obtenir les informations nécessaires sur la configuration de ces paramètres.

13.5 Configurer les paramètres VMD [Secteur VMD]

Cliquer l'onglet [Secteur VMD] de la page "Alarme". (→page 43, page 45)

Les secteurs de détection de mouvement vidéo peuvent être paramétrés dans cette page.

Il est possible de paramétrer jusqu'à 4 secteurs. Lorsqu'un mouvement est détecté dans le secteur paramétré, il sera considéré comme un cas d'alarme.

IMPORTANT

- Quand un mouvement est détecté par la fonction VMD, le bouton d'indication d'occurrence d'alarme (→page 10) sera affiché.
- Le bouton d'indication d'occurrence d'alarme sera affiché au moment de la réception d'une entrée d'alarme à la borne d'alarme ou une alarme d'instruction.
- En fonction des conditions de l'environnement réseau, la notification risque d'être retardée même lorsque "Temps réel" est sélectionné pour "Mode de mise à jour d'état d'alarme" à l'onglet [Base] de la page "Base" (→page 49).
- Après la configuration du secteur VMD, le secteur VMD risque de se déplacer hors de l'alignement quand le paramétrage JPEG/H.264 "Mode de capture d'image" est modifié. Veiller à vérifier le secteur VMD après un changement du paramétrage de "Mode de capture d'image".

13 Configurer les paramètres d'alarme [Alarme]

- La fonction de détection de mouvement n'est pas exclusivement dédiée à la prévention des vols, des incendies, etc. Nous ne pouvons être tenus pour responsable de tous accidents ou dommages pouvant survenir dans ce genre de situation.

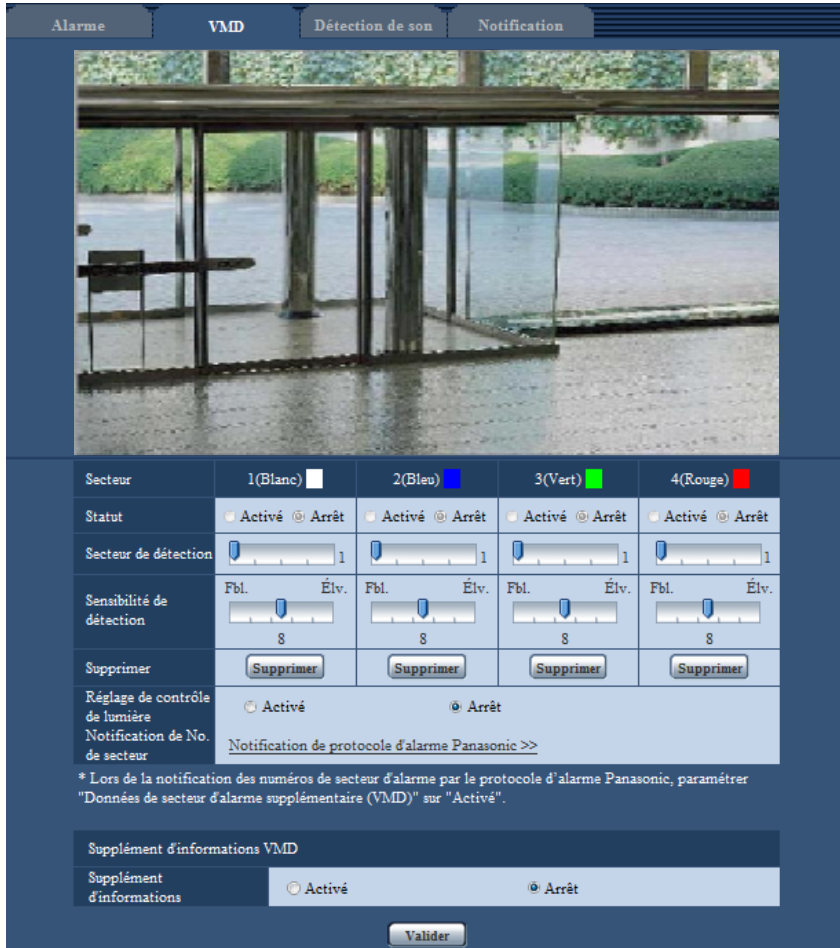

[Secteur]

Au moment de sélectionner un secteur VMD dans l'écran, il sera numéroté en tant que secteur 1. (Les secteurs ultérieurs seront numérotés dans l'ordre de la sélection.)

[Statut]

Sélectionner "Activé" ou "Arrêt" pour déterminer s'il faut exécuter la détection de mouvement vidéo.

- **Activé:** Exécute la détection de mouvement vidéo.
- **Arrêt:** N'exécute pas la détection de mouvement vidéo.
- **Réglage implicite :** Arrêt

[Secteur de détection]

Ajuster la taille du secteur VMD en utilisant le curseur. Plus la valeur sélectionnée est faible, plus la sensibilité du secteur VMD augmente. La valeur actuelle (1-10) sera affichée à droite du curseur.

- **Réglage implicite :** 1

[Sensibilité de détection]

Ajuster la sensibilité de détection de mouvement dans le secteur VMD en utilisant le curseur. Les paramètres peuvent être configurés pour chaque secteur individuellement. Plus la valeur paramétrée est élevée, plus le niveau de sensibilité devient élevé.

La valeur actuelle (1 (Fbl.) - 15 (Élv.)) sera affichée sous le curseur.

- **Réglage implicite** : 8

Bouton [Supprimer]

Cliquer le bouton [Supprimer] correspondant au secteur à supprimer. Le détournage du secteur sélectionné sera supprimé.

[Réglage de contrôle de lumière]

Sélectionner "Activé" ou "Arrêt" pour déterminer s'il faut ou non interrompre la détection de mouvement vidéo affecté par le changement de luminosité tel que par un contrôle de niveau d'assombrissement.

- **Réglage implicite** : Arrêt

IMPORTANT

- "Réglage de contrôle de lumière" risque de ne pas fonctionner quand le changement de luminosité est trop faible.
- Quand "Activé" est sélectionné pour "Réglage de contrôle de lumière", la détection de mouvement vidéo risque parfois de ne pas être exécutée même lorsqu'un sujet se déplaçant est détecté sur la totalité de l'écran.

[Notification de No. de secteur]

Lorsque "Notification de protocole d'alarme Panasonic >>" est cliqué, l'onglet [Notification] de la page "Alarme" sera affiché. (→page 143)

Supplément d'informations VMD**[Supplément d'informations]**

Sélectionner "Activé" ou "Arrêt" pour déterminer s'il faut ajouter ou non les informations VMD en superposition aux données d'image.

L'information VMD peut être recherchée par les enregistreurs de disque réseau Panasonic. Se référer au manuel d'utilisation des périphériques connectés pour obtenir de plus amples informations à propos des fonctions et des paramètres.

- **Réglage implicite** : Arrêt

13.5.1 Paramétrer les secteurs VMD [Secteur VMD]

Paramétrer les secteurs pour activer la fonction VMD.

IMPORTANT

- Lorsque les paramètres ont été configurés dans le menu de configuration, il se produit parfois que la fonction VMD ne réagisse pas correctement.
1. Paramétrer le secteur de détection de mouvement vidéo en traçant avec le pointeur de la souris sur l'écran.
 - Le secteur spécifié deviendra le secteur VMD "1(Blanc)" et l'encadrement sera affiché. Lorsque 2 - 4 secteurs VMD sont paramétrés, chaque secteur se verra attribué un numéro dans l'ordre. Les secteurs

13 Configurer les paramètres d'alarme [Alarme]

seront identifiés par des teintes de contour respectives. Le "Statut" du détournage à paramétrer pour le secteur deviendra "Activé".



- Ajuster "Secteur de détection" et "Sensibilité de détection" en utilisant le curseur.
Se référer à la page 137 pour obtenir de plus amples informations sur "Sensibilité de détection" et "Secteur de détection".
Le secteur actuellement affiché et sa sensibilité de détection seront affichés dans la section "Secteur de détection". Modifier les secteurs et les paramètres de "Secteur de détection" et de "Sensibilité de détection" selon les besoins.
- Cliquer le bouton [Valider] une fois les paramètres terminés.

IMPORTANT

- Le paramétrage ne sera pas appliqué tant que le bouton [Valider] ne sera pas cliqué.
- Pour invalider le secteur VMD, cliquer le bouton [Valider] après avoir sélectionné "Arrêt" pour le paramètre "Statut" du secteur VMD à invalider.
→ Le détournage du secteur VMD invalidé se transformera en ligne en pointillé. Quand le secteur VMD est invalidé, aucune alarme ne se produira même lorsqu'un mouvement peut être identifié dans le secteur.
 - Cliquer le bouton [Supprimer] correspondant au secteur à supprimer pour supprimer le secteur VMD.
→ Le détournage du secteur VMD respectif disparaîtra.
 - Cliquer le bouton [Valider].
→ Les paramètres modifiés seront appliqués.

13.6 Configurer les paramètres relatifs à la détection de son [Détection de son]

Cliquer l'onglet [Détection de son] de la page "Alarme". (→page 43, page 45)

Les paramètres relatifs à la détection de son peuvent être configurés dans cette section. Quand le niveau de détection du son configuré est dépassé, l'action d'alarme sera exécutée.

Le niveau de détection du son peut être réglé sur 10 niveaux différents.

Afin d'employer la détection de son d'exécution, les paramètres audio doivent être configurés.

(→page 121)

IMPORTANT

- Quand un son est détecté par la fonction de détection de son, le bouton d'indication d'occurrence d'alarme sera affiché. (→page 10)
- Le bouton d'indication d'occurrence d'alarme sera affiché au moment de la réception d'une entrée d'alarme à la borne d'alarme ou une alarme d'instruction.
- La notification risque d'être retardée dans certaines conditions de l'environnement réseau, même lorsque "Temps réel" est sélectionné pour "Mode de mise à jour d'état d'alarme" à l'onglet [Base] de la page "Base". (→page 49)
- La caractéristique de détection de son n'est pas conçue pour être employée dans les situations qui exigent une haute fiabilité. Nous ne pouvons être tenus pour responsable de tous accidents ou dommages se produisant.

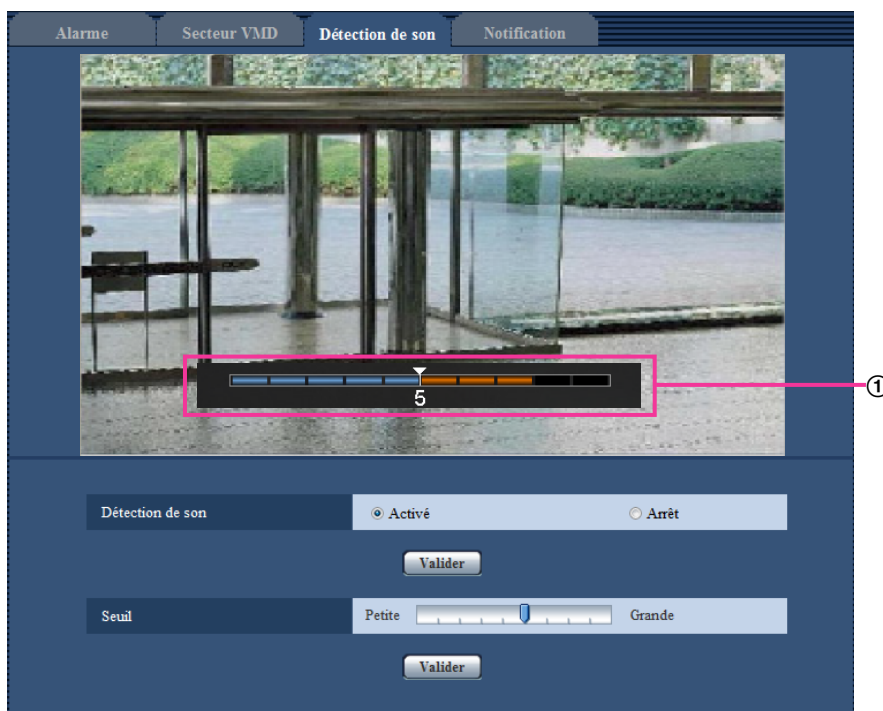

① Aperçu

Affiche un aperçu des paramètres et du statut de détection de son actuel.

[Détection de son]

Sélectionner "Activé" ou "Arrêt" pour déterminer s'il faut exécuter ou non la détection de son.

- **Activé:** Exécute la détection de son.
- **Arrêt:** N'exécute pas la détection de son.

- **Réglage implicite : Arrêt**

Remarque

- Le niveau de volume utilisé quand la détection du son est exécutée peut être modifié dans "Volume d'entrée micro. (Caméra à ord. pers.)" à l'onglet [Son] de la page "Image/Son". (→page 121)

[Seuil]

Sélectionner le niveau auquel la caméra vidéo détermine qu'il existe un bruit dans le secteur environnant la caméra vidéo au moment de la détection du son.

Si l'on souhaite détecter seulement des bruits forts, relever le niveau de détection du son ; si l'on souhaite détecter également les bruits très faibles, abaisser le niveau de détection du son.

Configurer le niveau de détection du son

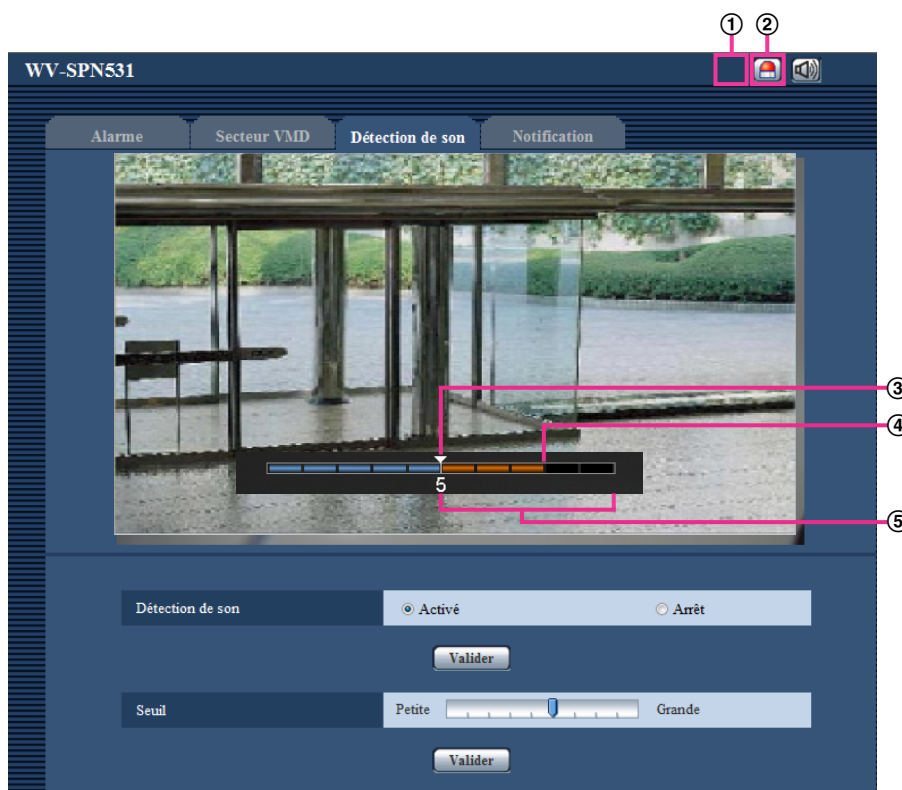

- ① Bouton d'indication d'occurrence d'alarme
- ② Bouton d'entrée micro
- ③ Niveau de détection du son
- ④ Le niveau de volume actuel
- ⑤ Plage des volumes à détecter

1. Vérifier le niveau de détection audio et le niveau du volume actuel.
→ Le niveau de volume configuré dans "Volume d'entrée micro. (Caméra à ord. pers.)" à l'onglet [Son] de la page "Image/Son" est affiché dans l'aperçu.
2. Ajuster "Seuil" avec la barre de curseur de telle sorte qu'elle soit inférieure au niveau du volume que l'on souhaite détecter.

3. Ajuster le volume dans "Volume d'entrée micro. (Caméra à ord. pers.)" à l'onglet [Son] de la page "Image/Son" selon les besoins. (→page 121)

→ Les paramètres et le statut de détection de son actuel sont affichés en bas de l'écran. Si le niveau du volume dépasse le niveau de détection de son, une barre rouge, qui indique que le bruit a été détecté, est affichée.

Si d'autres réglages sont requis, répéter les opérations à partir de l'étape 2.

Remarque

- "Détection de son" peut seulement être utilisé quand "Entrée micro." ou "Interactif (Duplex total)" est sélectionné pour "Transmission/réception son" à l'onglet [Son] de la page "Image/Son". (→page 121)
- Le bruit ou tout autre bruit indésirable provenant du secteur environnant peut être détecté de manière erronée.
- Seul le volume du bruit détermine si le bruit est détecté ou non, le type de bruit n'importe pas.

13.7 Configuration des paramètres relatifs à la notification d'alarme [Notification]

Cliquer l'onglet [Notification] de la page "Alarme". (→page 43, page 45)

Les paramètres relatifs au protocole d'alarme Panasonic et à la notification d'alarme HTTP peuvent être configurés dans cette section.

13.7.1 Configurer les paramètres relatifs au protocole d'alarme Panasonic

Notification de protocole d'alarme Panasonic | Notification d'alarme HTTP

Notification de protocole d'alarme Panasonic

Protocole d'alarme Panasonic Activé Arrêt

Données de secteur d'alarme supplémentaire (VMD) Activé Arrêt

Port de destination (1-65535)

Nombre de nouvelles tentatives

Destination de notification

Adresse	Alarme	Diag.	Adresse de serveur de destination	No. sec. alar.	Supprimer
Adresse 1	<input type="checkbox"/>	<input type="checkbox"/>	<input type="text"/>	<input checked="" type="radio"/> Activé <input type="radio"/> Arrêt	1
Adresse 2	<input type="checkbox"/>	<input type="checkbox"/>	<input type="text"/>	<input checked="" type="radio"/> Activé <input type="radio"/> Arrêt	1
Adresse 3	<input type="checkbox"/>	<input type="checkbox"/>	<input type="text"/>	<input checked="" type="radio"/> Activé <input type="radio"/> Arrêt	1
Adresse 4	<input type="checkbox"/>	<input type="checkbox"/>	<input type="text"/>	<input checked="" type="radio"/> Activé <input type="radio"/> Arrêt	1
Adresse 5	<input type="checkbox"/>	<input type="checkbox"/>	<input type="text"/>	<input checked="" type="radio"/> Activé <input type="radio"/> Arrêt	1
Adresse 6	<input type="checkbox"/>	<input type="checkbox"/>	<input type="text"/>	<input checked="" type="radio"/> Activé <input type="radio"/> Arrêt	1
Adresse 7	<input type="checkbox"/>	<input type="checkbox"/>	<input type="text"/>	<input checked="" type="radio"/> Activé <input type="radio"/> Arrêt	1
Adresse 8	<input type="checkbox"/>	<input type="checkbox"/>	<input type="text"/>	<input checked="" type="radio"/> Activé <input type="radio"/> Arrêt	1

Valider

Notification de protocole d'alarme Panasonic

[Protocole d'alarme Panasonic]

Sélectionner "Activé" ou "Arrêt" pour déterminer s'il faut fournir une notification ou non par protocole d'alarme Panasonic selon les paramètres des cases à cocher "Alarme" et "Diag." de "Destination de notification" ci-dessous.

- Quand une alarme est détectée ("Alarme")
- Quand une notification de la capacité restante sur la carte de mémoire SD a été fournie ("Diag.")
- Quand la carte de mémoire SD est devenue pleine ("Diag.")
- Quand la carte de mémoire SD ne peut pas être reconnue ("Diag.")
- **Réglage implicite : Arrêt**

Remarque

- Lorsque "Activé" est sélectionné, la notification de l'occurrence d'alarme sera assurée aux adresses de serveur de destination enregistrées dans l'ordre (à l'adresse IP 1 en premier, à l'adresse IP 8 en dernier).

[Données de secteur d'alarme supplémentaire (VMD/poursuite automatique)]

Déterminer s'il faut envoyer ou non des notifications pour les numéros de secteur de détection d'alarme VMD avec le protocole d'alarme Panasonic en sélectionnant Activer/Arrêt.

- **Réglage implicite** : Arrêt

[Port de destination]

Sélectionner un port de destination du protocole d'alarme Panasonic parmi les options suivantes.

- **Plage disponible** : 1 - 65535
- **Réglage implicite** : 1818

Les numéros de port suivants ne sont pas disponibles étant donné qu'ils sont déjà utilisés.
20, 21, 23, 25, 42, 53, 67, 68, 69, 80, 110, 123, 161, 162, 443, 995, 10669, 10670

[Nombre de nouvelles tentatives]

Sélectionner une durée de nouvelle tentative de protocole d'alarme Panasonic.

- **Plage disponible** : 0-30
- **Réglage implicite** : 2

Destination de notification**[Adresse 1] - [Adresse 8]**

Saisir l'adresse IP de destination ou le nom d'hôte du protocole d'alarme Panasonic parmi les options suivantes. Un nombre maximum de 8 adresses de serveur de destination peuvent être enregistrées.

- **Case à cocher [Alarme]** : Quand la case à cocher est cochée, la notification d'alarme Panasonic sera exécutée lors d'une occurrence d'alarme.
- **Case à cocher [Diag.]** : Quand la case à cocher est cochée, la notification de protocole d'alarme Panasonic sera assurée dans les cas suivants.
 - Quand la notification de la capacité disponible sur la carte de mémoire SD a été fournie
 - Quand la carte de mémoire SD est maintenant pleine
 - Lorsque la carte de mémoire SD ne peut pas être reconnue
- **[Adresse de serveur de destination]**: Saisir l'adresse de serveur de destination ou le nom d'hôte.
 - **Caractères disponibles** : Les caractères alphanumériques, les deux points (:), le point (.), le trait de soulignement (_) et le trait d'union (-).

Pour supprimer l'adresse de serveur de destination enregistrée, cliquer sur le bouton [Supprimer] respectif de l'adresse de serveur de destination souhaitée.

[Notification par secteur VMD]

Sélectionner "Activé" ou "Arrêt" pour déterminer s'il faut paramétrer ou non "Notification par secteur VMD". Si "Notification par secteur VMD" est sur "Activé", une annonce d'alarme est exécutée seulement quand "No. sec. alar." correspond à "Secteur d'alarme" configuré par "Alarme par VMD". Des notifications d'alarme autres que "Alarme par VMD" ne sont pas mises en application. Lorsque "Notification par secteur VMD" est utilisé, sélectionner "Activé" pour "Statut" du secteur d'alarme dans VMD.

- **Réglage implicite** : Arrêt

[No. sec. alar.]

- **Plage disponible** : 1-4
- **Réglage implicite** : 1

IMPORTANT

- Au moment de saisir le nom d'hôte pour "Adresse de serveur de destination", il est nécessaire de configurer les paramètres DNS à l'onglet [Réseau] de la page "Réseau". (→page 156)
- Confirmer que les adresses IP de destination sont enregistrées correctement. Quand l'adresse IP enregistrée n'existe pas, la notification risque d'être retardée.

13.7.2 Configurer les paramètres relatifs à la notification d'alarme HTTP

Notification d'alarme HTTP		Alarme	
Adresse 1	<input type="checkbox"/>	http://	Supprimer
Nom de l'utilisateur			
Mot de passe			
Données de notification		/cgi-bin/comalarm.cgi?CMD=01	
Adresse 2	<input type="checkbox"/>	http://	Supprimer
Nom de l'utilisateur			
Mot de passe			
Données de notification		/cgi-bin/comalarm.cgi?CMD=01	
Adresse 3	<input type="checkbox"/>	http://	Supprimer
Nom de l'utilisateur			
Mot de passe			
Données de notification		/cgi-bin/comalarm.cgi?CMD=01	
Adresse 4	<input type="checkbox"/>	http://	Supprimer
Nom de l'utilisateur			
Mot de passe			
Données de notification		/cgi-bin/comalarm.cgi?CMD=01	
Adresse 5	<input type="checkbox"/>	http://	Supprimer
Nom de l'utilisateur			
Mot de passe			
Données de notification		/cgi-bin/comalarm.cgi?CMD=01	

Notification d'alarme HTTP

[Adresse 1] - [Adresse 5]

Saisir l'adresse IP ou le nom d'hôte de destination pour la notification d'alarme HTTP. Un nombre maximum de 5 adresses de serveur de destination peuvent être enregistrées.

- **Caractères disponibles** : Les caractères alphanumériques, les deux points (:), le point (.), le trait de soulignement (_) et le trait d'union (-).
- **Réglage implicite** : http://

Exemple de saisie : "http://adresse de serveur HTTP + : (deux points) + numéro de port" ou "http://Nom d'hôte : (deux points) + numéro de port"

Case à cocher [Alarme]

Quand la case à cocher est cochée, la notification d'alarme HTTP sera exécutée lors d'une occurrence d'alarme.

Bouton [Supprimer]

Quand ce bouton est cliqué, toutes les informations configurées, y compris l'adresse, le nom d'utilisateur, le mot de passe et les données de notification, seront effacées.

[Nom de l'utilisateur]

Saisir le nom de l'utilisateur (nom d'accès) pour accéder au serveur HTTP.

- **Nombre disponible de caractères** : 0 - 63 caractères
- **Caractères non disponibles** : " & ; \

[Mot de passe]

Saisir le mot de passe pour accéder au serveur HTTP.

- **Nombre disponible de caractères** : 0 - 63 caractères
- **Caractères non disponibles** : " &

[Données de notification]

Saisir les données de notification à ajouter après les adresses de serveur HTTP de destination configurées dans [Adresse 1] - [Adresse 5].

- **Caractères disponibles** : Caractères alphanumériques
- **Réglage implicite** : /cgi-bin/comalarm.cgi?CMD=01

Remarque

- Pour "Adresse 1" à "Adresse 5", un nombre total de 256 caractères peuvent être saisis pour l'adresse (y compris "http://") et "Données de notification".
- Veiller à saisir une barre oblique (/) comme premier caractère pour "Données de notification".
- Si la notification d'alarme HTTP échoue, les informations relatives à la panne seront ajoutées au journal de système.
- Même si le bouton [Valider] est cliqué après avoir effacé le contenu de "Données de notification", "/cgi-bin/comalarm.cgi?CMD=01" sera paramétré.
- HTTPS ne peut pas être utilisé.

<Exemple>

Lorsque http://192.168.0.100 est paramètre pour l'adresse et /cgi-bin/comalarm.cgi?CMD=01 est paramétré pour "Données de notification", une notification d'alarme HTTP tel que http://192.168.0.100/cgi-bin/comalarm.cgi?CMD=01 sera exécutée.

14 Configurer les paramètres relatifs au visionnement avancé [Vue avancée]

Les paramètres relatifs au recadrage peuvent être configurés à la page “Vue avancée”. La page “Vue avancée” a l’onglet [RECADRAGE].

14.1 Configurer les paramètres relatifs au recadrage [RECADRAGE]

Cliquer l’onglet [RECADRAGE] de la page “Vue avancée”. (→page 43, page 45)
Les paramètres relatifs au recadrage peuvent être configurés dans cette page.

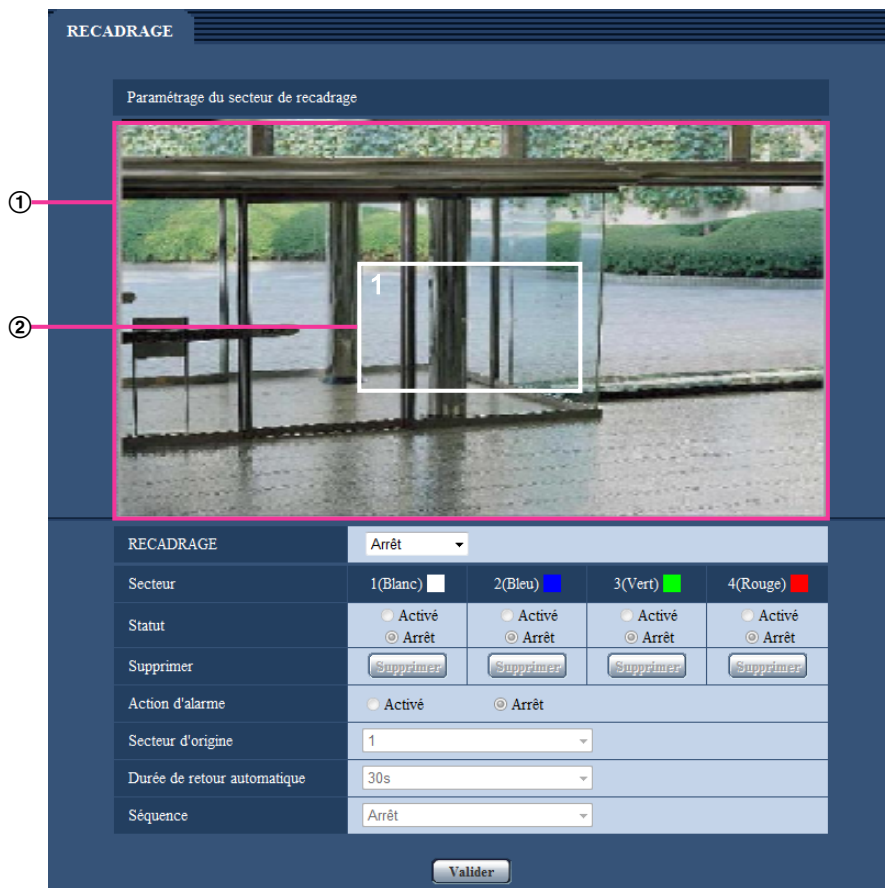

Paramétrage du secteur de recadrage

- ① **Image d’angle d’observation totale**
Affiche l’image d’angle d’observation totale.
- ② **Encadrement de recadrage**
Affiche le secteur de recadrage paramétré. Il est possible de paramétrer jusqu’à 4 secteurs. Une fois paramétré, des numéros sont automatiquement assignés et affichés dans la partie supérieure gauche du secteur de recadrage.

La position de l'encadrement de recadrage peut être déplacée en cliquant et immobilisant l'encadrement configuré puis en le déplaçant.

Le fait de cliquer sur l'extérieur de l'encadrement ajoute un nouvel encadrement.

Les flux qui sont configurés dans l'utilisation du recadrage se servent de la même zone de recadrage que l'affichage [RECADRAGE]. Par conséquent, si l'encadrement de recadrage est modifié, la zone de recadrage des flux configurés dans le recadrage est modifiée selon les paramètres de l'encadrement de recadrage.

[RECADRAGE]

L'une ou l'autre des images de JPEG(1), JPEG(2), JPEG(3), H.264(1), H.264(2), H.264(3), ou H.264(4) ou toutes les images de H.264 peuvent être sélectionnées pour être envoyées comme images de recadrage.

La taille de l'image d'importation sélectionnée pour JPEG(1)/JPEG(2)/JPEG(3)/H.264(1)/H.264(2)/H.264(3)/H.264(4) à l'onglet [JPEG/H.264] est utilisée pour la taille de l'image d'importation de recadrage.

Arrêt : les images de recadrage ne sont pas transmises.

H.264(1) : Les images H.264(1) sont transmises comme images de recadrage.

H.264(2) : Les images H.264(2) sont transmises comme images de recadrage.

H.264(3) : Les images H.264(3) sont transmises comme images de recadrage.

H.264(4) : Les images H.264(4) sont transmises comme images de recadrage.

H.264(tous) : H.264(1), H.264(2), H.264(3), et H.264(4) sont transmises comme images de recadrage.

JPEG(1) : Les images JPEG(1) sont transmises comme images de recadrage.

JPEG(2) : Les images JPEG(2) sont transmises comme images de recadrage.

JPEG(3) : Les images JPEG(3) sont transmises comme images de recadrage.

- **Réglage implicite** : Arrêt

Remarque

- Le changement des paramètres de recadrage arrête provisoirement la transmission.
- Quand "Arrêt" est sélectionné pour "Transmission H.264", les paramètres de recadrage ne sont pas disponibles pour H.264(1), H.264(2), H.264(3) et H.264(4).
- Quand la taille de l'image d'importation maximum est sélectionnée pour H.264(1), H.264(2), ou JPEG(1), les paramètres de recadrage ne sont pas disponibles.

[Secteur]

Lorsqu'un secteur de recadrage est sélectionné sur l'écran, il sera numéroté comme le secteur 1.

[Statut]

Sélectionner "Activé" ou "Arrêt" pour déterminer s'il faut utiliser ou non le secteur de recadrage.

Activé : Le secteur de recadrage sera paramétré.

Arrêt : Le secteur de recadrage ne sera pas paramétré.

Réglage implicite : Arrêt

Bouton [Supprimer]

Cliquer le bouton [Supprimer] correspondant au secteur à supprimer. Le détournement du secteur sélectionné sera supprimé.

[Action d'alarme]

Déterminer s'il faut transférer des images de recadrage quand une alarme se produit. Le transfert des images de recadrage est disponible seulement lorsqu'un paramètre autre que "H.264(tous)" est sélectionné pour "RECADRAGE".

Activé/Arrêt

Réglage implicite : Arrêt

[Secteur d'origine]

Configurer le secteur pour la transmission de recadrage quand une alarme se produit.

1/2/3/4

Réglage implicite : 1

[Durée de retour automatique]

Configurer pendant combien de temps des images de recadrage sont transmises quand une alarme se produit. Quand la durée paramétrée s'est écoulée, les images de recadrage cessent d'être transmises et la caméra vidéo commence à transmettre des images plein écran. Seulement disponible quand "Activé" est sélectionné pour "Action d'alarme".

10s/20s/30s/1min./2min./3min./5min.

Réglage implicite : 30s

[Séquence]

En utilisant un nombre maximum de 4 encadrements de recadrage, déterminer s'il faut ou non commander la séquence à partir des paramètres suivants. La séquence se déroule dans l'ordre des numéros assignés aux encadrements de recadrage. Seulement disponible quand "Arrêt" est sélectionné pour "Action d'alarme".

Arrêt/5s/10s/20s/30s

- **Réglage implicite : Arrêt**

Bouton [Valider]

Applique les paramètres de recadrage, d'activation d'alarme de mouvement de caméra vidéo, de secteur d'origine, de durée de retour automatique et de séquence.

IMPORTANT

- L'encadrement de recadrage risque de se déplacer de l'alignement quand le paramètre "Mode de capture d'image" est modifié. Veiller à vérifier l'encadrement de recadrage après un changement du paramètre de "Mode de capture d'image".
- L'encadrement de recadrage risque de se déplacer de l'alignement quand le paramètre "Extra zoom optique" est modifié. Veiller à vérifier l'encadrement de recadrage après un changement des paramètres pour "Extra zoom optique".
- L'alignement de l'encadrement de recadrage affiché pendant la configuration risque d'être sensiblement changé après que le bouton [Valider] soit cliqué.
- "Action d'alarme", "Secteur d'origine", "Durée de retour automatique" et "Séquence" ne sont pas disponibles lorsque "H.264(tous)" est sélectionné pour "RECADRAGE".

15 Configurer les paramètres relatifs à l'authentification [Gestion d'utilisateur]

Les paramètres relatifs à l'authentification tels que les restrictions d'utilisateur et d'ordinateurs personnels pour accéder à la caméra vidéo à partir d'un ordinateur personnel ou d'un téléphone cellulaire/terminal mobile peuvent être configurés dans la page "Gestion d'utilisateur".

La page "Gestion d'utilisateur" possède 3 onglets qui sont l'onglet [Auth. util.], l'onglet [Auth. hôte] et l'onglet [Système].

15.1 Configurer les paramètres relatifs à l'authentification d'utilisateur [Auth. util.]

Cliquer l'onglet [Auth. util.] de la page "Gestion d'utilisateur". (→page 43, page 45)

Les paramètres relatifs à l'authentification des utilisateurs qui peuvent accéder à cette caméra vidéo à partir d'un ordinateur personnel ou d'un téléphone cellulaire/terminal mobile peuvent être configurés dans cette page. Il est possible d'enregistrer jusqu'à 24 utilisateurs.

Remarque

- En cas d'échec d'authentification d'utilisateur (erreur d'authentification) 8 fois consécutives en moins de 30 secondes en utilisant la même adresse IP (ordinateur personnel), l'accès à l'appareil sera refusé pendant un moment.

[Auth. util.]

Sélectionner "Activé" ou "Arrêt" pour déterminer s'il faut authentifier ou non les utilisateurs.

- Réglage implicite :** Arrêt

[Authentification]

Applique la méthode d'authentification d'utilisateur.

Digest ou Basic: Utiliser l'authentification Digest ou Basic.

Digest: Utiliser l'authentification Digest.

Basic: Utiliser l'authentification Basic.

- **Réglage implicite** : Digest ou Basic

Remarque

- Lorsque le paramétrage [Authentification] est modifié, fermer le navigateur Internet puis accéder à nouveau à la caméra vidéo.
- Pour d'autres périphériques tels que des enregistreurs de disque de réseau, sauf indication contraire, l'authentification Digest n'est pas prise en charge. (En date du mois de juillet 2014)

[Nom de l'utilisateur]

Saisir un nom d'utilisateur.

- **Nombre disponible de caractères** : 1 - 32 caractères
- **Caractères non disponibles** : " & ; \
- **Réglage implicite** : Aucun (vide)

[Mot de passe] [Retaper le mot de passe]

Saisir un mot de passe.

- **Nombre disponible de caractères** : 4 - 32 caractères
- **Caractères non disponibles** : " &
- **Réglage implicite** : Aucun (vide)

Remarque

- Lorsqu'un nom d'utilisateur déjà utilisé est saisi et que le bouton [Valider] est cliqué, les informations de l'utilisateur respectif subiront une réécriture.

[Niveau d'accès]

Sélectionner le niveau d'accès de l'utilisateur parmi les options suivantes.

- **1. Administrateur**: Autorisation de commande de toutes les opérations de la caméra vidéo.
- **2. Com. cam. vid.**: Autorisation d'affichage des images provenant de la caméra vidéo et commande de la caméra vidéo. La configuration de paramétrage de la caméra vidéo n'est pas disponible.
- **3. En dir. sl**: Seul l'affichage des images d'observation directe est disponible. La configuration de paramétrage de la caméra vidéo et la commande de la caméra vidéo ne sont pas disponibles.
- **Réglage implicite** : 3. En dir. sl

[Vérification d'utilisateur]

À partir du menu déroulant de "Vérification d'utilisateur", l'utilisateur enregistré peut être sélectionné et les informations de l'utilisateur sélectionné peuvent être vérifiées.

L'utilisateur enregistré sera affiché avec son niveau d'accès.

(Exemple : admin [1])

Cliquer le bouton [Supprimer] après avoir sélectionné l'utilisateur à supprimer pour supprimer l'utilisateur enregistré.

15.2 Configurer les paramètres relatifs à l'authentification d'hôte [Auth. hôte]

Cliquer l'onglet [Auth. hôte] de la page "Gestion d'utilisateur". (→page 43, page 45)

Les paramètres servant à limiter l'accès des ordinateurs personnels (adresse IP) à la caméra vidéo peuvent être configurés dans cette page.

[Auth. hôte]

Sélectionner “Activé” ou “Arrêt” pour déterminer s’il faut authentifier ou non l’hôte.

- **Réglage implicite** : Arrêt

[Adresse IP]

Saisir l’adresse IP de l’ordinateur personnel dont l’accès doit être autorisé à la caméra vidéo. Le nom d’hôte ne peut pas être saisi pour l’adresse IP.

Remarque

- Quand “Adresse IP/masque de sous-réseau” est saisi, il est possible de limiter les ordinateurs personnels dans chaque sous-réseau. Par exemple, lorsque “192.168.0.1/24” est saisi et que “2. Com. cam. vid.” est sélectionné comme niveau d’accès, les ordinateurs personnels dont l’adresse IP se trouve entre “192.168.0.1” - “192.168.0.254” peuvent accéder à la caméra vidéo dont le niveau est “2. Com. cam. vid.”.
- Lorsqu’une adresse IP déjà utilisée est saisie et que le bouton [Valider] est cliqué, les informations respectives d’hôte subiront une réécriture.

[Niveau d’accès]

Sélectionner le niveau d’accès d’hôte parmi les options suivantes.

1. Administrateur/ 2. Com. cam. vid./ 3. En dir. sl

Pour obtenir de plus amples informations sur le niveau d’accès, se référer à la page 151.

- **Réglage implicite** : 3. En dir. sl

[Vérification d’hôte]

À partir du menu déroulant de “Vérification d’hôte”, l’hôte enregistré peut être sélectionné et l’adresse IP d’hôte sélectionné peut être vérifiée.

L’adresse IP enregistrée sera affichée avec son niveau d’accès.

(Exemple : 192.168.0.21 [1])

Cliquer le bouton [Supprimer] après avoir sélectionné l’adresse IP à supprimer pour supprimer l’hôte enregistré.

15.3 Configurer les paramètres relatifs au flux de priorité [Système]

Cliquer l’onglet [Système] de la page “Gestion d’utilisateur”. (→page 43, page 45)

La description ci-dessous est la configuration du flux de priorité qui peut transmettre des images sans détériorer la qualité d'image et l'intervalle de rafraîchissement même lors d'un accès d'utilisateurs multiples concurremment.

Système	
Flux de priorité	
Flux de priorité	<input type="radio"/> Activé <input checked="" type="radio"/> Arrêt
Adresse IP de destination (1)	<input type="text"/>
Adresse IP de destination (2)	<input type="text"/>
Type de flux	JPEG(1) (1920x1080)
Intervalle de rafraîchissement*	1f/s
<input type="button" value="Valider"/>	

Flux de priorité

[Activation]

Sélectionner "Activé" ou "Arrêt" pour déterminer s'il faut utiliser ou non le flux de priorité.

- **Réglage implicite** : Arrêt

Remarque

- Quand "Activé" est sélectionné pour "Activation" de "Flux de priorité", le nombre des utilisateurs qui peuvent accéder à la caméra vidéo sera limité.

[Adresse IP de destination (1)]

Saisir la première adresse IP de destination.

[Adresse IP de destination (2)]

Saisir la deuxième adresse IP de destination.

[Type de flux]

Sélectionner "JPEG(1)", "JPEG(2)", "JPEG(3)", "H.264(1)", "H.264(2)", "H.264(3)", ou "H.264(4)".

- **JPEG(1)** : Les images JPEG(1) seront transmises.
- **JPEG(2)** : Les images JPEG(2) seront transmises.
- **JPEG(3)** : Les images JPEG(3) seront transmises.
- **H.264(1)** : Les images H.264(1) seront transmises.
- **H.264(2)** : Les images H.264(2) seront transmises.
- **H.264(3)** : Les images H.264(3) seront transmises.
- **H.264(4)** : Les images H.264(4) seront transmises.
- **Réglage implicite** : JPEG(1)

Remarque

- Quand "Meilleur effort" est sélectionné pour "Priorité de transmission" de "H.264", les débits binaires varieront entre les débits maximum et minimum alors que les images seront transmises.

[Intervalle de rafraîchissement*]

Sélectionner l'intervalle de rafraîchissement parmi les options suivantes.

Ce paramétrage n'est disponible que lorsque "JPEG(1)", "JPEG(2)", ou "JPEG(3)" est sélectionné pour "Type de flux".

0,1f/s/ 0,2f/s/ 0,33f/s/ 0,5f/s/ 1f/s/ 2f/s/ 3f/s/ 5f/s/ 6f/s*/ 10f/s*/ 12f/s*/ 15f/s*/ 30f/s*

- **Réglage implicite** : 1f/s

Remarque

- Lorsque "Activé" est sélectionné pour "Transmission H.264", l'intervalle de transmission risque d'être plus long que la valeur de paramétrage lorsque toute valeur de paramétrage accompagnée d'un astérisque (*) placé à droite est sélectionnée.

16 Configuration des paramètres de réseau [Réseau]

Les paramètres de réseau peuvent être configurés à la page “Réseau”.
La page “Réseau” possède l’onglet [Réseau] et l’onglet [Avancé].

16.1 Configurer les paramètres de réseau [Réseau]

Cliquer l’onglet [Réseau] de la page “Réseau”. (→page 43, page 45)

Les informations suivantes sont nécessaires pour effectuer la configuration des paramètres de réseau.
Prendre contact avec l’administrateur de réseau ou votre fournisseur de services Internet.

- Adresse IP
- Masque de sous-réseau
- Passerelle par réglage implicite (quand un serveur d’entrée passerelle ou un routeur est utilisé)
- Port HTTP
- Adresse DNS primaire, Adresse DNS secondaire (quand le serveur DNS est utilisé)

Réseau	
Avancé	
Réseau IPv4	
Paramètres de réseau	Automatique (avancé)
Adresse IPv4	192 . 168 . 0 . 10
Masque de sous-réseau	255 . 255 . 255 . 0
Passerelle par réglage implicite	192 . 168 . 0 . 1
DNS	<input checked="" type="radio"/> Automatique <input type="radio"/> Manuel
Adresse DNS primaire	0 . 0 . 0 . 0
Adresse DNS secondaire	0 . 0 . 0 . 0
Réseau IPv6	
Manuel	<input type="radio"/> Activé <input checked="" type="radio"/> Arrêt
Adresse IPv6	
Passerelle par réglage implicite	
DHCPv6	<input type="radio"/> Activé <input checked="" type="radio"/> Arrêt
Adresse DNS primaire	
Adresse DNS secondaire	
Commun	
Port HTTP	80 (1-65535)
Vitesse de ligne	Automatique
Taille de paquet RTP maximum	<input checked="" type="radio"/> Illimité(1500octets) <input type="radio"/> Limité(1280octets)
Taille maximum de segment HTTP(MSS)	Illimité(1460octets)
Contrôle de bande passante(taux binaire)	Illimité
Configuration rapide de IP	<input checked="" type="radio"/> 20 min seulement <input type="radio"/> Toujours acceptable
Accès FTP à caméra vidéo	<input type="radio"/> Autoriser <input checked="" type="radio"/> Interdire
Valider	

Réseau IPv4

[Paramétrages de réseau]

Sélectionner la méthode de configuration d'adresse IP parmi les options suivantes.

- **Statique:** L'adresse IP est configurée en saisissant manuellement à "Adresse IPv4".
- **DHCP:** L'adresse IP est configurée en utilisant la fonction DHCP.
- **Automatique(AutoIP):** L'adresse IP est configurée en utilisant la fonction DHCP. Quand le serveur DHCP n'est pas trouvé, l'adresse IP est automatiquement configurée.
- **Automatique (avancé):** Lorsque la fonction DHCP est utilisée, l'information de l'adresse de réseau est mentionnée, et une adresse IP inutilisée est configurée à la caméra vidéo en tant qu'adresse IP statique. L'adresse IP configurée est automatiquement déterminée dans les limites de la plage de masque de sous-réseau par la caméra vidéo. Quand le serveur DHCP n'est pas trouvé, l'adresse IP est paramétrée sur 192.168.0.10.
- **Réglage implicite :** Automatique (avancé)

Remarque

- Quand "Automatique(AutoIP)" est choisi et l'adresse IP ne peut pas être obtenue à partir du serveur DHCP, une adresse IP non utilisée dans le même réseau sera recherchée dans les limites de 169.254.1.0 - 169.254.254.255.

[Adresse IPv4]

Lorsque la fonction DHCP n'est pas utilisée, saisir l'adresse IP de la caméra vidéo. Ne pas saisir les adresses IP qui sont déjà utilisées (pour les ordinateurs personnels et aux autres caméras vidéo de réseau).

- **Réglage implicite** : 192.168.0.10

Remarque

- Les adresses IP multiples ne sont pas disponibles quand bien même la fonction DHCP est utilisée. Se référer à l'administrateur de réseau pour obtenir de plus amples renseignements sur les paramètres du serveur DHCP.

[Masque de sous-réseau]

Lorsque la fonction DHCP n'est pas utilisée, saisir le masque de réseau de la caméra vidéo.

- **Réglage implicite** : 255.255.255.0

[Passerelle par réglage implicite]

Lorsque la fonction DHCP n'est pas utilisée, saisir la passerelle par réglage implicite de la caméra vidéo.

- **Réglage implicite** : 192.168.0.1

Remarque

- Les adresses IP multiples pour la passerelle par réglage implicite ne sont pas disponibles quand bien même la fonction DHCP est utilisée. Se référer à l'administrateur de réseau pour obtenir de plus amples renseignements sur les paramètres du serveur DHCP.

[DNS]

Déterminer comment paramétrer l'adresse du serveur DNS en sélectionnant "Automatique" (obtenir l'adresse automatiquement) ou "Manuel" (saisir l'adresse du serveur DNS). Lorsque "Manuel" est sélectionné, il est nécessaire de configurer les paramètres de DNS.

Lorsque la fonction DHCP est utilisée, il est possible d'obtenir l'adresse DNS automatiquement en sélectionnant "Automatique".

Se référer à l'administrateur de réseau pour obtenir de plus amples informations sur les paramètres.

- **Réglage implicite** : Automatique

[Adresse DNS primaire], [Adresse DNS secondaire]

Lorsque "Manuel" est sélectionné pour "DNS", saisir l'adresse IP du serveur DNS.

Se référer à l'administrateur de réseau à propos de l'adresse IP du serveur DNS.

Réseau IPv6

[Manuel]

Sélectionner "Activé" ou "Arrêt" pour déterminer s'il faut configurer manuellement ou non les adresses IP pour le réseau IPv6 (adresse IPv6).

- **Activé**: Saisir manuellement une adresse IPv6.
- **Arrêt**: La saisie manuelle d'une adresse IPv6 deviendra non disponible.
- **Réglage implicite** : Arrêt

[Adresse IPv6]

Lorsque "Activé" est sélectionné pour le paramètre "Manuel", il est nécessaire de saisir manuellement l'adresse IPv6. Ne pas saisir une adresse déjà en service.

Remarque

- Lors d'une connexion à l'adresse IPv6 manuellement configurée au delà du routeur, utiliser un routeur IPv6 compatible et activer la fonction d'affectation automatique d'adresses IPv6. En pareil cas, il est nécessaire de configurer l'adresse IPv6 comprenant les informations de préfixe fournies par le routeur IPv6 compatible. Se référer aux manuels fournis avec le routeur pour obtenir de plus amples informations.

[Passerelle par réglage implicite]

Quand "Activé" est sélectionné pour "Manuel" du réseau IPv6, saisir dans la passerelle par réglage implicite du réseau IPv6 de la caméra vidéo.

Réglage implicite : Aucun (vide)

[DHCPv6]

Sélectionner "Activé" ou "Arrêt" pour déterminer s'il faut utiliser ou non la fonction IPv6 DHCP.

Configurer le serveur DHCP de façon à ne pas attribuer les mêmes adresses IP utilisées par les autres caméras vidéo de réseau et les ordinateurs personnels dont l'adresse IP est unique. Se référer à l'administrateur de réseau pour obtenir de plus amples renseignements sur les paramètres du serveur.

- **Réglage implicite** : Arrêt

[Adresse DNS primaire], [Adresse DNS secondaire]

Saisir l'adresse IPv6 de serveur DNS. Se référer à l'administrateur de réseau à propos de l'adresse IPv6 du serveur DNS.

Commun**[Port HTTP]**

Assigner les numéros de port indépendamment.

- **Numéro de port disponible** : 1 - 65535
- **Réglage implicite** : 80

Les numéros de port suivants ne sont pas disponibles étant donné qu'ils sont déjà utilisés.

20, 21, 23, 25, 42, 53, 67, 68, 69, 110, 123, 161, 162, 443, 554, 995, 10669, 10670, 59000 - 61000

[Vitesse de ligne]

Sélectionner un débit en ligne pour la transmission des données parmi les options suivantes. Il est recommandé d'utiliser le paramétrage par réglage implicite "Automatique".

- **Automatique**: La vitesse de transmission sera appliquée automatiquement.
- **100M total** : Duplex intégral 100 Mo/s
- **100M demi** : Semi-duplex 100 Mo/s
- **10M total** : Duplex intégral 10 Mo/s
- **10M demi** : Semi-duplex 10 Mo/s
- **Réglage implicite** : Automatique

[Taille de paquet RTP maximum]

Sélectionner "Illimité(1500octets)" ou "Limité(1280octets)" pour déterminer s'il faut limiter ou non la taille de paquet RTP lors du visionnement des images provenant de la caméra vidéo en utilisant le protocole RTP. Il est recommandé d'utiliser le paramétrage par réglage implicite "Illimité(1500octets)".

Quand la taille de paquet RTP est limitée dans la ligne de réseau en service, sélectionner "Limité(1280octets)". Se référer à l'administrateur de réseau pour obtenir de plus amples renseignements sur la taille de paquet maximum de la ligne de réseau.

- **Réglage implicite** : Illimité(1500octets)

[Taille maximum de segment HTTP(MSS)]

Sélectionner "Illimité(1460octets)", "Limité(1280octets)", ou "Limité(1024octets)" pour déterminer s'il faut limiter ou non la taille de segment maximum (MSS) lors du visionnement des images provenant de la caméra vidéo en utilisant le protocole HTTP. Nous avons recommandé que vous utilisiez cette caractéristique avec le paramètre par réglage implicite.

Quand la taille MSS est limitée dans la ligne de réseau en service, sélectionner "Limité(1024octets)" ou "Limité(1280octets)". Se référer à l'administrateur de réseau pour obtenir de plus amples renseignements sur MSS dans la ligne de réseau.

- **Réglage implicite :** Illimité(1460octets)

[Contrôle de bande passante (taux binaire)]

Sélectionner le débit binaire total pour la transmission des données parmi les options suivantes.

Illimité/ 64kb/s/ 128kb/s/ 256kb/s/ 384kb/s/ 512kb/s/ 768kb/s/ 1024kb/s/ 2048kb/s/ 4096kb/s/ 8192kb/s

- **Réglage implicite :** Illimité

Remarque

- Lorsque "64kb/s" est sélectionné, sélectionner "Arrêt" pour "Transmission/réception son" à l'onglet [Son]. (→page 121)
- Sélectionner "128kb/s" ou un débit plus rapide pour exécuter la transmission des images d'observation directe en images JPEG et la transmission périodique FTP simultanément.
- Lorsque "Contrôle de bande passante (taux binaire)" est paramétré sur un taux bas, la prise de vues d'une image en utilisant le bouton de vue par vue risque de ne pas fonctionner normalement selon les conditions présentées par l'environnement. Dans ce cas, sélectionner "JPEG" avec le bouton [Compression] à la page "En direct" et prendre une photo avec le bouton d'instantané en utilisant la taille de l'image d'importation la plus faible possible.

[Configuration rapide de IP]

Sélectionner "20 min seulement" ou "Toujours acceptable" pour déterminer pendant combien de temps l'opération de paramétrage de réseau en utilisant le logiciel Panasonic "IP Setting Software" peut être autorisée.

- **20 min seulement:** Les opérations de paramétrage de réseau en utilisant le logiciel "IP Setting Software" Panasonic sont autorisées pendant 20 minutes à partir du démarrage de la caméra vidéo.
- **Toujours acceptable:** L'opération de paramétrage de réseau en utilisant le logiciel "IP Setting Software" Panasonic est autorisée sans limitation de temps.
- **Réglage implicite :** 20 min seulement

Remarque

- L'affichage de l'information de caméra vidéo en utilisant le logiciel "IP Setting Software" Panasonic est autorisée sans limitation de temps et les images de caméra vidéo peuvent être ouvertes.
- Se référer à l'administrateur de réseau en ce qui concerne les adresses de chaque serveur.
- La fonction de suivi de port change une adresse IP globale en adresse IP privée et "Fausse identité IP statique" et "Traduction d'adresse de réseau (NAT)" possède cette fonction. Cette fonction doit être paramétrée dans le routeur.
- Pour accéder à la caméra vidéo par l'intermédiaire de l'Internet en raccordant la caméra vidéo à un routeur, il est nécessaire d'affecter un numéro de port HTTP respectif à chaque caméra vidéo et la

traduction d'adresse en utilisant la fonction de suivi de port du routeur. Pour obtenir de plus amples renseignements, se référer aux instructions d'utilisation du routeur utilisé.

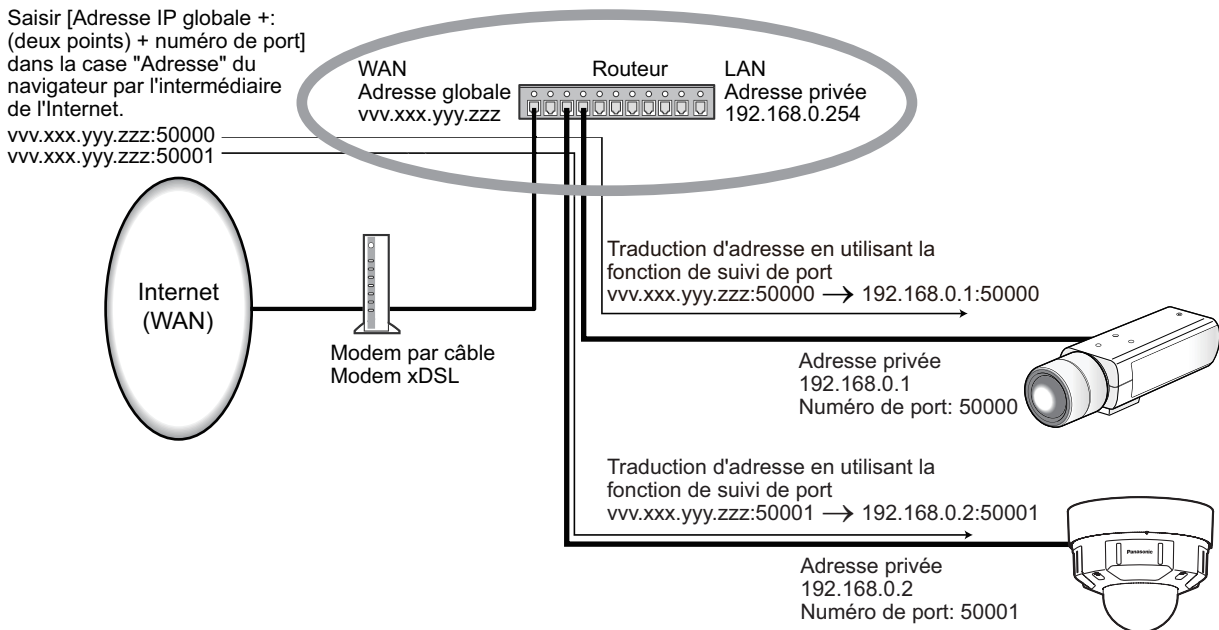

[Accès FTP à caméra vidéo]

Sélectionner "Autoriser" ou "Interdire" pour déterminer s'il faut autoriser ou interdire l'accès FTP à la caméra vidéo.

- **Réglage implicite** : Interdire

16.2 Configurer les paramètres de réseau avancé [Avancé]

Cliquer l'onglet [Avancé] de la page "Réseau". (→page 43, page 45)

Les paramètres liés à SMTP (Courrier élect.), FTP, UPnP, HTTPS, DDNS, Diffserv peuvent être configurés dans cette section.

Vous pouvez rejoindre la page de paramétrage d'un élément de paramétrage en cliquant sur le lien correspondant pour cet élément de paramétrage.

16.2.1 Configurer les paramètres relatifs à l'envoi de courriers électroniques

The screenshot shows a web-based configuration interface for network settings. The 'Avancé' (Advanced) tab is selected, and the 'SMTP(Courrier élect.)' section is active. The interface includes various configuration options:

- Notification de courrier élect.:** Radio buttons for 'Activé' and 'Arrêt' (selected).
- Fichier joint d'image d'alarme:** Radio buttons for 'Activé' and 'Arrêt' (selected).
- Taille de l'image d'importation:** A dropdown menu set to 'JPEG(2)' with '(640x360)' displayed next to it.
- Adresse de serveur SMTP:** A text input field.
- Port SMTP:** A text input field with '25' and '(1-65535)' shown.
- Adresse de serveur POP:** A text input field.
- Authentification:** A section with a 'Type' dropdown set to 'SMTP' (selected), and input fields for 'Nom de l'utilisateur' and 'Mot de passe'.
- Adresse de courrier élect. d'expéditeur:** A text input field.
- SSL:** Radio buttons for 'Activé' and 'Arrêt' (selected).
- Destination de notification:** A table with columns for 'Alarme', 'Diag.', and 'Destination d'adresse de courrier élect.'. It contains four rows for 'Adresse 1' through 'Adresse 4', each with checkboxes and a 'Supprimer' button.
- Objet de courrier élect.:** A text input field.
- Texte du courrier élect.:** A large text area for composing the email body.
- Validation:** A 'Valider' button at the bottom.

[Notification de courrier élect.]

Sélectionner "Activé" ou "Arrêt" pour déterminer s'il faut fournir une notification ou non par courrier électronique selon les paramètres des cases à cocher "Alarme" et "Diag." de "Destination de notification" ci-dessous.

- Quand une alarme est détectée ("Alarme")
- Quand une notification de la capacité restante sur la carte de mémoire SD a été fournie ("Diag.")
- Quand la carte de mémoire SD est devenue pleine ("Diag.")
- Quand la carte de mémoire SD ne peut pas être reconnue ("Diag.")
- **Réglage implicite :** Arrêt

[Fichier joint d'image d'alarme]

Sélectionner "Activé" ou "Arrêt" pour déterminer s'il faut joindre ou non une image au courrier électronique à envoyer quand une alarme est détectée.

- **Réglage implicite :** Arrêt

[Taille de l'image d'importation]

Sélectionner la taille de l'image d'importation des images jointes à un courrier électronique d'alarme parmi les options suivantes.

JPEG(1)/JPEG(2)/JPEG(3)

- **Réglage implicite** : JPEG(2)

[Adresse de serveur SMTP]

Saisir l'adresse IP ou le nom d'hôte du serveur SMTP pour envoyer des courriers électroniques.

- **Nombre disponible de caractères** : 1 - 128 caractères
- **Caractères disponibles** : Les caractères alphanumériques, les deux points (:), le point (.), le trait de soulignement (_) et le trait d'union (-).

[Port SMTP]

Saisir un numéro de port auquel les courriers électroniques doivent être envoyés.

- **Numéro de port disponible** : 1-65535
- **Réglage implicite** : 25

Les numéros de port suivants ne sont pas disponibles étant donné qu'ils sont déjà utilisés.

20, 21, 23, 42, 53, 67, 68, 69, 80, 110, 123, 161, 162, 443, 995, 10669, 10670

[Adresse de serveur POP]

Lorsque "POP avant SMTP" est sélectionné pour "Type", saisir l'adresse IP ou le nom d'hôte du serveur POP.

- **Nombre disponible de caractères** : 1 - 128 caractères
- **Caractères disponibles** : Les caractères alphanumériques, les deux points (:), le point (.), le trait de soulignement (_) et le trait d'union (-).

IMPORTANT

- Au moment de saisir le nom d'hôte pour "Adresse de serveur SMTP" ou "Adresse de serveur POP", il est nécessaire de configurer les paramètres DNS à l'onglet [Réseau] de la page "Réseau". (→page 156)

[Authentification]• **Type**

Sélectionner la méthode d'authentification pour envoyer les courriers électroniques parmi les options suivantes.

- **Aucun**: Il n'est pas nécessaire d'effacer toute authentification pour envoyer les courriers électroniques.
- **POP avant SMTP**: Il est nécessaire d'effacer tout d'abord l'authentification de serveur POP pour pouvoir utiliser le serveur SMTP et envoyer des courriers électroniques.
- **SMTP**: Il est nécessaire d'effacer d'abord l'authentification de serveur SMTP pour envoyer des courriers électroniques.
- **Réglage implicite** : Aucun

Remarque

- Quand on ne connaît pas la méthode d'authentification pour envoyer des courriers électroniques, se référer à l'administrateur de réseau.
- **Nom de l'utilisateur**
Saisir le nom de l'utilisateur pour accéder au serveur.
 - **Nombre disponible de caractères** : 0 - 32 caractères
 - **Caractères non disponibles** : " & ; ; \
- **Mot de passe**
Saisir le mot de passe pour accéder au serveur.
 - **Nombre disponible de caractères** : 0 - 32 caractères
 - **Caractères non disponibles** : " &

[Adresse de courrier élect. d'expéditeur]

Saisir l'adresse de courrier électronique de l'expéditeur.

L'adresse de courrier électronique saisie sera affichée à la ligne "De" (expéditeur) des courriers électroniques envoyés.

- **Nombre disponible de caractères** : 3 - 128 caractères
- **Caractères disponibles** : Les caractères alphanumériques, le signe arobase (@), le point (.), le trait de soulignement (_) et le trait d'union (-).

[SSL]

Sélectionner "Activé" si l'on souhaite procéder au chiffrement SSL au moment d'envoyer des notifications courrier électronique pour des occurrences d'alarme ou la fonction "Diag.". Lorsqu'on sélectionne "Activé", la méthode d'authentification sera paramétrée sur "SMTP". Paramétrer le nom d'utilisateur et le mot de passe utilisés pour l'authentification.

- **Réglage implicite** : Arrêt

Remarque

- Certains serveurs SMTP ne prennent peut être pas en charge SSL.
- SSL prend en charge SMTP sur SSL, mais STARTTLS n'est pas pris en charge.
- Quand "Activé" est sélectionné, il peut s'avérer nécessaire de paramétrer le numéro de port SMTP sur 465. Demander à votre fournisseur de services Internet les paramètres appropriés.

[Adresse 1] - [Adresse 4]

Saisir l'adresse de courrier électronique de destination. Un nombre maximum de 4 adresses de destination peuvent être enregistrées.

- **Case à cocher [Alarme]** : Quand la case à cocher est cochée, la notification de courrier électronique sera exécutée lors d'une occurrence d'alarme.
- **Case à cocher [Diag.]** : Quand la case à cocher est cochée, la notification de courrier électronique sera assurée dans les cas suivants.
 - Quand la notification de la capacité disponible sur la carte de mémoire SD a été fournie
 - Quand la carte de mémoire SD est maintenant pleine
 - Lorsque la carte de mémoire SD ne peut pas être reconnue
- **[Destination d'adresse de courrier élect.]**: Saisir l'adresse de courrier électronique de destination.
 - **Nombre disponible de caractères** : 3 - 128 caractères
 - **Caractères disponibles** : Les caractères alphanumériques, le signe arobase (@), le point (.), le trait de soulignement (_) et le trait d'union (-).

Pour supprimer l'adresse enregistrée, cliquer le bouton [Supprimer] respectif de l'adresse souhaitée.

[Objet de courrier élect.]

Saisir l'objet du courrier électronique.

- **Nombre disponible de caractères** : 0 - 50 caractères

[Texte du courrier élect.]

Saisir le texte du courrier électronique.

- **Nombre disponible de caractères** : 0 - 200 caractères

Remarque

- Le courrier électronique de notification sera envoyé avec le message "The capacity of the SD memory card is full." (La carte mémoire SD est pleine.) quand la carte mémoire SD est pleine ou "The SD memory card cannot be detected." (La carte mémoire SD ne peut pas être détectée.) si l'installation de la carte de mémoire SD a échoué.

16.2.2 Configurer les paramètres relatifs à la transmission FTP

The screenshot shows the 'Avancé' configuration page for FTP. It is divided into three main sections:

- FTP (Alarm Image Transmission):**
 - Transmission FTP d'image d'alarme: Activé Arrêt
 - Nom de répertoire: [Text input field]
 - Nom de fichier: [Text input field]
 - Refaire un essai de transmission FTP: Activé Arrêt
 - Pré-alarme:

Intervalle de transmission	Nombre d'images maximum	Durée d'enregistrement
1f/s	0image	0s
 - Post-alarme:

Intervalle de transmission	Nombre d'images	Durée d'enregistrement
1f/s	100images	100s
 - Taille de l'image d'importation: JPEG(2) (640x360)
- Transmission d'image périodique FTP:**
 - Transmission d'image périodique FTP: On Off
 - Nom de répertoire: [Text input field]
 - Nom de fichier:
 - Nom avec heure et date
 - Nom sans heure et date
 - Intervalle de transmission: 1s
 - Taille de l'image d'importation: JPEG(2) (640x360)
- Adresse de serveur FTP:**
 - Adresse de serveur FTP: [Text input field]
 - Nom de l'utilisateur: [Text input field]
 - Mot de passe: [Text input field]
 - Port de commande: 21 (1-65535)
 - Mode FTP: Passif Actif

A 'Valider' button is located at the bottom of the form.

FTP

[Transmission FTP d'image d'alarme]

Sélectionner "Activé" ou "Arrêt" pour déterminer s'il faut transmettre ou non une image d'alarme au serveur FTP.

- **Réglage implicite :** Arrêt

[Nom de répertoire]

Saisir le nom du répertoire où les images d'alarme doivent être sauvegardées.

Par exemple, saisir "/ALARM" pour spécifier le répertoire "ALARM" sous le répertoire racine du serveur FTP.

- **Nombre disponible de caractères :** 1 - 256 caractères
- **Caractères non disponibles :** " & ;

[Nom de fichier]

Saisir le nom de fichier utilisé pour l'image d'alarme à transmettre à un serveur FTP. Le nom de fichier sera comme suit.

Nom de fichier : ["Nom de fichier saisi" + "Heure et date (année/mois/jour/heure/minute/seconde)"] + "Numéro de série"

- **Nombre disponible de caractères** : 1 - 32 caractères
- **Caractères non disponibles** : " & * / : ; < > ? \ |

[Refaire un essai de transmission FTP]

Sélectionner "Activé" ou "Arrêt" pour déterminer s'il faut renvoyer ou non les transmissions FTP qui ont échouées.

Activé: Si la transmission échoue, les transmissions sont renvoyées jusqu'à ce qu'elles soient envoyées avec succès.

Arrêt: Si la transmission échoue, l'image qui n'a pas envoyée par échec est jetée et la prochaine image est envoyée.

Réglage implicite : Arrêt

[Pré-alarmer]

• **Intervalle de transmission**

Sélectionner l'intervalle de mise à jour des images avant qu'une alarme se produise parmi les options suivantes.

0,1f/s/ 0,2f/s/ 0,33f/s/ 0,5f/s/ 1f/s

- **Réglage implicite** : 1f/s

• **Nombre d'images maximum**

Sélectionner le nombre d'images à transmettre parmi les options suivantes.

0image/ 1image/ 2images/ 3images/ 4images/ 5images/ 6images*/ 7images*/ 8images*/ 9images*/ 10images*/ 20images*/ 30images*/ 40images*/ 50images*

- **Réglage implicite** : 0 image

• **Durée d'enregistrement**

La durée d'enregistrement, qui change en fonction de "Intervalle de transmission" et de "Nombre d'images maximum" configurés, des images enregistrées avant qu'une alarme se déclenche est affichée.

Remarque

- Quand "JPEG(1)" est sélectionné pour la taille de l'image d'importation qui doit être transmis, pré-alarmer n'est pas disponible si la taille de l'image d'importation de "JPEG(1)" est "2048x1536", "1920x1080" ou "1600x1200".
- Quand "Activé" est sélectionné pour "Taux de compression d'image après détection d'alarme", seules les images enregistrées de post-alarmer sont compressées. La compression n'est pas appliquée aux images enregistrées de pré-alarmer.
- Quand une sélection accompagnée d'un astérisque (*) à droite de celle-ci est sélectionnée pour "Nombre d'images maximum" de "Pré-alarmer", le nombre spécifié des images risque de ne pas pouvoir être envoyé suivant la taille de l'image d'importation et la qualité d'image. Le tableau suivant montre le nombre maximum d'images qui peuvent être envoyées pour pré-alarmer.

	Qualité d'image									
	0	1	2	3	4	5	6	7	8	9

Taille de l'image d'importation	1280x960	5	6	7	8	10	10	10	20	30	40
	1280x720	7	8	10	10	10	20	20	30	40	50
	800x600	9	10	10	20	20	30	30	50	50	50
	VGA	10	20	20	30	30	40	50	50	50	50
	640x360	20	30	40	50	50	50	50	50	50	50
	400x300	30	30	40	50	50	50	50	50	50	50
	QVGA	40	50	50	50	50	50	50	50	50	50
	320x180	50	50	50	50	50	50	50	50	50	50
	160x120	50	50	50	50	50	50	50	50	50	50
	160x90	50	50	50	50	50	50	50	50	50	50

[Post-alarمة]• **Intervalle de transmission**

Sélectionner l'intervalle de transmission pour une transmission d'image d'alarme au serveur FTP parmi les options suivantes.

0,1f/s/ 0,2f/s/ 0,33f/s/ 0,5f/s/ 1f/s

- **Réglage implicite** : 1f/s

• **Nombre d'images**

Sélectionner le nombre d'images à transmettre parmi les options suivantes.

1image/ 2images/ 3images/ 4images/ 5images/ 6images/ 7images/ 8images/ 9images/ 10images/ 20images/ 30images/ 50images/ 100images/ 200images/ 300images/ 500images/ 1000images/ 1500images/ 2000images/ 3000images

- **Réglage implicite** : 100images

• **Durée d'enregistrement**

La durée approximative nécessaire pour sauvegarder "Nombre d'images" avec le paramètre "Intervalle de transmission" sera affichée.

[Taille de l'image d'importation]

Sélectionner la taille de l'image d'importation des images transmises quand une alarme se produit parmi les options suivantes.

JPEG(1)/JPEG(2)/JPEG(3)

- **Réglage implicite** : JPEG(2)

Transmission d'image périodique FTP**[Transmission d'image périodique FTP]**

Sélectionner "Activé" ou "Arrêt" pour déterminer s'il faut transmettre les images en utilisant la fonction de transmission d'image périodique FTP.

Lorsque "Activé" est sélectionné, il est nécessaire de configurer les paramétrages du serveur FTP.

- **Réglage implicite** : Arrêt

IMPORTANT

- Lorsque la transmission d'image périodique FTP est utilisée, il est nécessaire de configurer les paramétrages de planification de transmission d'image périodique FTP à l'onglet [Planification] de la page "Planification". (→Page 197)

[Nom de répertoire]

Saisir le nom du répertoire où les images doivent être sauvegardées.

Par exemple, saisir "/img" pour spécifier le répertoire "img" sous le répertoire racine du serveur FTP.

- **Nombre disponible de caractères** : 1 - 256 caractères
- **Caractères non disponibles** : " & ;
- **Réglage implicite** : Aucun (vide)

[Nom de fichier]

Saisir le nom de fichier (nom du fichier d'image à transmettre) et sélectionner l'option pour nommer parmi les options suivantes.

- **Nom avec heure et date**: Le nom de fichier sera ["Nom de fichier saisi" + "Heure et date (année/mois/ jour/ heure/minute/seconde)" + "Numéro de série (partir de 00)"].
- **Nom sans heure et date**: Le nom de fichier sera les caractères saisis uniquement pour "Nom de fichier". Lorsque "Nom sans heure et date" est sélectionné, le fichier subira une réécriture à chaque fois qu'un fichier sera à nouveau transmis.
- **Nombre disponible de caractères** : 1 - 32 caractères
- **Caractères non disponibles** : " & ; / * < > ? \ |
- **Réglage implicite** : Aucun (vide)

Remarque

- Lorsque "Nom avec heure et date" est sélectionné, le nom de fichier sera ["Nom de fichier saisi" + "Heure et date (année/ mois/ jour/ heure/ minute/ seconde)" + "Numéro de série (partir de 00)" + "s" pendant la période d'heure d'été.

[Intervalle de transmission]

Sélectionner l'intervalle de transmission d'image périodique FTP parmi les options suivantes.

1s/ 2s/ 3s/ 4s/ 5s/ 6s/ 10s/ 15s/ 20s/ 30s/ 1min/ 2min/ 3min/ 4min/ 5min/ 6min/ 10min/ 15min/ 20min/ 30min/ 1h/ 1,5h/ 2h/ 3h/ 4h/ 6h/ 12h/ 24h

- **Réglage implicite** : 1s

[Taille de l'image d'importation]

Sélectionner la taille de l'image d'importation des images à transmettre parmi les options suivantes.

JPEG(1)/JPEG(2)/JPEG(3)

- **Réglage implicite** : JPEG(2)

[Adresse de serveur FTP]

Saisir l'adresse IP ou le nom d'hôte du serveur FTP.

- **Nombre disponible de caractères** : 1 - 128 caractères
- **Caractères disponibles** : Les caractères alphanumériques, les deux points (:), le point (.), le trait de soulignement (_) et le trait d'union (-).

IMPORTANT

- Au moment de saisir le nom d'hôte pour "Adresse de serveur FTP", il est nécessaire de configurer les paramètres DNS à l'onglet [Réseau] de la page "Réseau". (→page 156)

[Nom de l'utilisateur]

Saisir le nom de l'utilisateur (nom d'accès) pour accéder au serveur FTP.

- **Nombre disponible de caractères** : 1 - 32 caractères
- **Caractères non disponibles** : " & ; \

[Mot de passe]

Saisir le mot de passe pour accéder au serveur FTP.

- **Nombre disponible de caractères** : 0 - 32 caractères

- **Caractères non disponibles :** " &

[Port de commande]

Saisir le numéro de port à utiliser pour le serveur FTP.

- **Numéro de port disponible :** 1-65535
- **Réglage implicite :** 21

Les numéros de port suivants ne sont pas disponibles étant donné qu'ils sont déjà utilisés.
20, 23, 25, 42, 53, 67, 68, 69, 80, 110, 123, 161, 162, 443, 995, 10669, 10670

[Mode FTP]

Sélectionner "Passif" ou "Actif" pour le mode FTP.

Normalement, sélectionner "Passif". Quand il est impossible de se connecter après avoir sélectionné "Passif", essayer de se connecter après avoir sélectionné "Actif".

- **Réglage implicite :** Passif

16.2.3 Configurer les paramètres relatifs au serveur NTP

Les paramètres relatifs au serveur NTP tels que l'adresse de serveur NTP, le nom de port, etc. peuvent être configurés dans cette page.

IMPORTANT

- Utiliser un serveur de NTP quand un paramétrage plus précis de la date et de l'heure est exigé pour l'exploitation du système.

The screenshot shows a configuration page for NTP. At the top, there are tabs for 'Réseau' and 'Avancé'. Below the tabs, there are links for 'SMTP(Courrier élect.)', 'FTP', 'NTP', 'UPnP', 'HTTPS', 'DDNS', 'SNMP', and 'Diffserv'. The 'NTP' section is expanded, showing the following settings:

- Réglage horaire:** Two radio buttons: 'Manuel' (selected) and 'Synchronisation avec le serveur NTP'.
- Paramétrage d'adresse de serveur NTP:** A dropdown menu set to 'Manuel'.
- Adresse de serveur NTP:** A text input field.
- Port NTP:** A text input field containing '123', with '(1-65535)' displayed next to it.
- Intervalle de réglage horaire:** A dropdown menu set to '1h'.

A 'Valider' button is located at the bottom of the configuration area.

[Réglage horaire]

Sélectionner la méthode de réglage de l'heure parmi les options suivantes. L'heure ajustée par la méthode sélectionnée sera utilisée comme heure standard de la caméra vidéo.

- **Manuel:** L'heure ajustée à l'onglet [Base] de la page "Base" sera utilisée comme heure standard de la caméra vidéo.
- **Synchronisation avec le serveur NTP:** L'heure ajustée automatiquement en synchronisation au serveur NTP sera utilisée comme heure standard de la caméra vidéo.
- **Réglage implicite :** Manuel

[Paramétrage d'adresse de serveur NTP]

Lorsque "Synchronisation avec le serveur NTP" est sélectionné pour "Réglage horaire", choisir la méthode sur la façon d'obtenir l'adresse de serveur NTP parmi les options suivantes.

- **Automatique:** Obtenir l'adresse de serveur NTP du serveur DHCP.
- **Manuel:** L'adresse de serveur NTP sera saisie manuellement à "Adresse de serveur NTP".

- **Réglage implicite :** Manuel

IMPORTANT

- Au moment d'obtenir l'adresse de serveur NTP du serveur DHCP, il est nécessaire de choisir "DHCP" ou "Automatique(AutoIP)" ou "Automatique (avancé)" pour "Paramétrages de réseau" à l'onglet [Réseau] de la page "Réseau". (→page 156)

[Adresse de serveur NTP]

Lorsque "Manuel" est sélectionné pour "Paramétrage d'adresse de serveur NTP", saisir l'adresse IP ou le nom d'hôte du serveur NTP.

- **Nombre disponible de caractères :** 1 - 128 caractères
- **Caractères disponibles :** Les caractères alphanumériques, les deux points (:), le point (.), le trait de soulignement (_) et le trait d'union (-).
- **Réglage implicite :** Aucun (vide)

IMPORTANT

- Au moment de saisir le nom d'hôte pour "Adresse de serveur NTP", il est nécessaire de configurer les paramètres DNS à l'onglet [Réseau] de la page "Réseau". (→page 156)

[Port NTP]

Saisir le numéro de port du serveur NTP.

- **Numéro de port disponible :** 1 - 65535
- **Réglage implicite :** 123

Les numéros de port suivants ne sont pas disponibles étant donné qu'ils sont déjà utilisés.

20, 21, 23, 25, 42, 53, 67, 68, 69, 80, 110, 161, 162, 443, 995, 10669, 10670

[Intervalle de réglage horaire]

Sélectionner un intervalle (1 - 24 heures: par intervalles de 1 heure) de synchronisation avec le serveur NTP.

- **Réglage implicite :** 1h

16.2.4 Configurer les paramètres UPnP

Cette caméra vidéo prend en charge UPnP (Universal Plug and Play). En employant la fonction UPnP, il devient possible de configurer automatiquement les éléments suivants.

- Configuration de la fonction de suivi de port du routeur (cependant, un routeur prenant en charge UPnP est requis.) Cette configuration est utile en accédant à la caméra vidéo par l'intermédiaire de l'Internet ou d'un téléphone cellulaire /terminal mobile.
- Actualisation automatique du raccourci vers la caméra vidéo qui est créé dans le dossier [Réseau] de l'ordinateur personnel, même lorsque l'adresse IP de la caméra vidéo change.

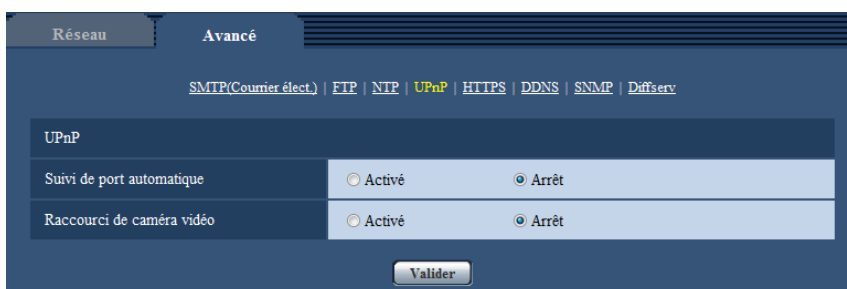

[Suivi de port automatique]

Sélectionner "Activé" ou "Arrêt" pour déterminer s'il faut utiliser ou non la fonction de suivi de port du routeur.

Pour pouvoir utiliser la fonction de suivi de port, le routeur en service doit prendre en charge UPnP et UPnP doit être valide.

- **Réglage implicite** : Arrêt

Remarque

- En raison du suivi de port, le numéro de port peut parfois être changé. Quand le numéro est changé, il est nécessaire de changer les numéros de port enregistrés dans l'ordinateur personnel et les enregistreurs, etc.
- La fonction UPnP est disponible lorsque la caméra vidéo est connectée au réseau IPv4. IPv6 n'est pas pris en charge.
- Pour vérifier si le suivi de port automatique est correctement configuré, cliquer l'onglet [Statut] à la page de "Maintenance" et vérifier que "Valider" est affiché pour "Statut" de "UPnP". (→page 206) Quand "Valider" n'est pas affiché, se référer à "Ne peut pas accéder à la caméra vidéo par l'intermédiaire de l'Internet." dans la section "21 Dépannage". (→page 222)

[Raccourci de caméra vidéo]

Sélectionner s'il faut créer ou non le raccourci à la caméra vidéo dans le dossier [Réseau] de l'ordinateur personnel. En créant le raccourci, sélectionner "Activé".

Pour utiliser la fonction de raccourci à la caméra vidéo, valider la fonction UPnP sur l'ordinateur personnel à l'avance.

- **Réglage implicite** : Arrêt

Remarque

- Pour afficher le raccourci à la caméra vidéo dans le dossier [Réseau] de l'ordinateur personnel, il est nécessaire d'ajouter le composant de Windows. Se référer aux descriptions suivantes pour valider la fonction UPnP.

Pour Window Vista

[Démarrer] → [Panneau de configuration] → [Réseau et Internet] → [Réseau et centre de partage] → développer la section de [Découverte de réseau] de [Partage et découverte] → sélectionner [Activer la découverte de réseau] → cliquer [Appliquer] → Termine

Pour Windows 7

[Démarrer] → [Panneau de configuration] → [Réseau et Internet] → [Réseau et centre de partage] → sélectionner [Activer la découverte de réseau] de [Découverte de réseau] de [Modifier les paramètres de partage avancés] → cliquer [Appliquer] → Termine

Pour Windows 8.1 et Windows 8

Faire un clic droit [Accueil] → sélectionner [Panneau de configuration] → [Réseau et Internet] → [Centre Réseau et partage] → sélectionner [Activer la découverte de réseau] de [Recherche du réseau] de [Modifier les paramètres de partage avancés] → cliquer [Enregistrer les modifications] → Terminer

16.2.5 Configurer les paramètres HTTPS

Il est possible de rehausser la sécurité de réseau en chiffrant l'accès aux caméras vidéo en utilisant la fonction HTTPS. Pour savoir comment configurer les paramètres HTTPS, se référer à la page 176.

The screenshot shows a web-based configuration interface for network settings. The main menu at the top includes 'Réseau' and 'Avancé'. Under 'Avancé', there are links for 'SMTP(Courrier élect.)', 'FTP', 'NTP', 'UPnP', 'HTTPS', 'DDNS', 'SNMP', and 'Diffserv'. The 'HTTPS' section is active and contains the following settings:

HTTPS		
Génère clé CRT		
<input type="button" value="Exécuter"/>		
Certificat auto-signé	Génère	<input type="button" value="Exécuter"/>
	Information	Non généré <input type="button" value="Confirmer"/> <input type="button" value="Supprimer"/>
Génère le certificat requis		
<input type="button" value="Exécuter"/>		
Certificat CA	Installe le certificat CA	<input type="text"/> <input type="button" value="Parcourir..."/> <input type="button" value="Exécuter"/>
	Information	Invalide <input type="button" value="Confirmer"/> <input type="button" value="Supprimer"/>
Connexion		
<input type="text" value="HTTP"/>		
Port HTTPS		
<input type="text" value="443"/>	(1-65535)	
<input type="button" value="Valider"/>		

[Génère clé CRT]

La clé CRT (clé de cryptage SSL) utilisée pour le protocole HTTPS est produite. Pour produire la clé CRT, cliquer le bouton [Exécuter] pour afficher la boîte de dialogue "Génère clé CRT".

[Certificat auto-signé - Génère]

La caméra vidéo produit elle-même le certificat de sécurité utilisé pour le protocole HTTPS. (Certificat auto-signé)

Pour produire le certificat auto-signé, cliquer sur le bouton [Exécuter] pour afficher la boîte de dialogue "Certificat auto-signé-Génère".

[Certificat auto-signé - Information]

Affiche les informations du certificat auto-signé.

Lorsque le bouton [Confirmer] est cliqué, les informations enregistrées du certificat auto-signé seront affichées dans la boîte de dialogue "Certificat auto-signé - Confirmer".

Quand le bouton [Supprimer] est cliqué, le certificat auto-signé généré sera supprimé.

[Certificat CA - Génère le certificat requis]

Quand une utilisation du certificat de sécurité produit par CA (Autorité à fournir le certificat) en tant que certificat de sécurité utilisé pour le protocole HTTPS, le CSR (demande de signature de certificat) sera produit.

Pour produire le CSR, cliquer sur le bouton [Exécuter] pour afficher la fenêtre de dialogue "Certificat CA - Génère le certificat requis".

[Certificat CA - Installe le certificat CA]

Installe le certificat de serveur (certificat de sécurité) délivré par CA (Autorité de certificat) et affiche l'information du certificat de serveur installé.

Pour installer le certificat de serveur, cliquer sur le bouton [Parcourir...] pour afficher la boîte de dialogue [Ouvert] et sélectionner le fichier du certificat de serveur délivré par CA, puis cliquer sur le bouton [Exécuter].

Si le certificat de serveur est déjà installé, le nom de fichier du certificat de serveur installé sera affiché.

[Certificat CA - Information]

Affiche les informations du certificat de serveur.

Lorsque le bouton [Confirmer] est cliqué, les informations enregistrées du certificat de serveur installé seront affichées dans la boîte de dialogue "Certificat CA - Confirmer". Si le certificat de serveur n'est pas installé, le contenu du fichier CSR généré sera affiché.

Quand le bouton [Supprimer] est cliqué, le certificat de serveur installé sera supprimé.

IMPORTANT

- Avant de supprimer le certificat de serveur valide (certificat de sécurité), confirmer qu'il y a un fichier de sauvegarde sur un ordinateur personnel ou tout autre support. Le fichier de sauvegarde sera exigé au moment d'installer à nouveau le certificat de serveur.

[Connexion]

Sélectionner le protocole utilisé pour connecter la caméra vidéo.

- **HTTP:** Seule la connexion HTTP est disponible.
- **HTTPS:** Seule la connexion HTTPS est disponible.
- **Réglage implicite :** HTTP

[Port HTTPS]

Spécifier le numéro de port HTTPS à utiliser.

- **Numéro de port disponible :** 1 - 65535
- **Réglage implicite :** 443

Les numéros de port suivants ne sont pas disponibles étant donné qu'ils sont déjà utilisés.

20, 21, 23, 25, 42, 53, 67, 68, 69, 80, 110, 123, 161, 162, 554, 995, 10669, 10670, 59000-61000

Remarque

- Après avoir effectué le changement de paramétrage de connexion, accéder à nouveau à la caméra vidéo après avoir attendu un moment en fonction du paramétrage modifié ("http://adresse IP de caméra vidéo" ou "https://adresse IP de caméra vidéo").
- **Lorsque le certificat auto-signé est utilisé :**
Si la caméra vidéo est accédée en utilisant le protocole HTTPS pour la première fois, la fenêtre d'avertissement sera affichée. Dans ce cas, suivre les instructions de l'assistant pour installer le certificat auto-signé (sécurité). (→page 184)
- **Lorsque le certificat de serveur est utilisé :**
À l'avance, installer le certificat racine et le certificat intermédiaire sur le navigateur en service. Suivre les instructions de CA à propos de la façon d'obtenir et d'installer ces certificats.
- Si la caméra vidéo est accédée en utilisant le protocole HTTPS, l'intervalle de rafraîchissement et le débit d'image risquent d'être inférieurs.
- Quand la caméra vidéo est accédée en utilisant le protocole HTTPS, cela peut prendre du temps jusqu'à l'affichage des images.
- Quand la caméra vidéo est accédée en utilisant le protocole HTTPS, une distorsion des images peut se produire voire une coupure du son.
- Le nombre maximum d'utilisateurs d'accès concurrents varie selon la taille d'image maximum et du format de transmission.

16.2.6 Configurer les paramètres relatifs à DDNS

Pour accéder à cette caméra vidéo par l'intermédiaire de l'Internet, il est nécessaire de configurer les paramètres pour la fonction DDNS.

Pour savoir comment configurer les paramètres DDNS, se référer à la page 190.

The screenshot shows the 'Avancé' (Advanced) tab of the network configuration interface. Under the 'DDNS' section, there are two fields: 'Secteur' (Region) with a dropdown menu currently showing '--Sélec. secteur service--', and 'Service' (Service) with an empty text input field. A 'Valider' (Validate) button is located at the bottom right of the form.

[Secteur]

Sélectionner la région où la caméra vidéo est installée. Si la caméra vidéo est utilisée en dehors du Japon, choisir "Global". Si la caméra vidéo est au Japon, choisir "Japon".
Japon/Global

[Service]

Sélectionner le service DDNS pour déterminer s'il faut utiliser ou non le DDNS.

- **Arrêt:** N'utilise pas la fonction DDNS.
- **Viewnetcam.com:** Utilise le service "Viewnetcam.com".
- **Mise à jour dynamique DNS:** Utilise la mise à jour de dynamique DNS (conforme à RFC2136) sans coopération DHCP.
- **Mise à jour dynamique DNS(DHCP):** Utilise la mise à jour de dynamique DNS (conforme à RFC2136) avec la coopération DHCP.
- **Réglage implicite :** Arrêt

Remarque

- Si vous utilisez la mise à jour dynamique DNS (conforme à RFC2136), se référer à l'administrateur de réseau pour savoir s'il faut coopérer avec le DHCP.

16.2.7 Configurer les paramètres relatifs à SNMP

Les paramètres relatifs à SNMP peuvent être configurés dans cette page. Il est possible de vérifier l'état de la caméra vidéo en raccordant le gestionnaire SNMP. Lorsque la fonction SNMP est utilisée, prendre contact avec l'administrateur de réseau.

The screenshot shows the 'Avancé' (Advanced) tab of the network configuration interface. Under the 'SNMP' section, there are four text input fields: 'Communauté' (Community), 'Nom de système' (System name), 'Emplacement' (Location), and 'Contact'. A 'Valider' (Validate) button is located at the bottom right of the form.

[Communauté]

Saisir le nom de communauté à contrôler.

- **Nombre disponible de caractères :** 0 - 32 caractères
- **Réglage implicite :** Aucun (vide)

IMPORTANT

- Lorsque la fonction SNMP est utilisée, il est nécessaire de saisir le nom de communauté. La fonction SNMP est inopérante si aucun nom de communauté n'est saisi.

[Nom de système]

Saisir le nom de système à utiliser pour gérer la caméra vidéo avec la fonction SNMP.

- **Nombre disponible de caractères** : 0 - 32 caractères
- **Réglage implicite** : Aucun (vide)

[Emplacement]

Saisir le nom de l'emplacement où la caméra vidéo est installée.

- **Nombre disponible de caractères** : 0 - 32 caractères
- **Réglage implicite** : Aucun (vide)

[Contact]

Saisir l'adresse e-mail ou le numéro de téléphone du gestionnaire SNMP.

- **Nombre disponible de caractères** : 0 - 255 caractères
- **Réglage implicite** : Aucun (vide)

16.2.8 Configurer les paramètres Diffserv

Les paramètres relatifs à Diffserv peuvent être configurés dans cette page. La fonction Diffserv peut être employée pour paramétrer la priorité de l'image/des données audio envoyées à partir des routeurs. La priorité attribuée à cette fonction doit correspondre à la valeur DSCP configurée sur le routeur. Lorsque la fonction Diffserv est utilisée, prendre contact avec l'administrateur de réseau.

[DSCP(0-63)]

Saisir l'ordre de priorité pour les paquets.

- **Valeurs disponibles** : 0 - 63
- **Réglage implicite** : 0

16.3 Comment configurer les paramètres HTTPS

Les paramètres relatifs au protocole HTTPS qui peut rehausser la sécurité de réseau en chiffrant l'accès aux caméras vidéo peuvent être faits à cette page.

Les paramètres HTTPS seront configurés selon la procédure suivante.

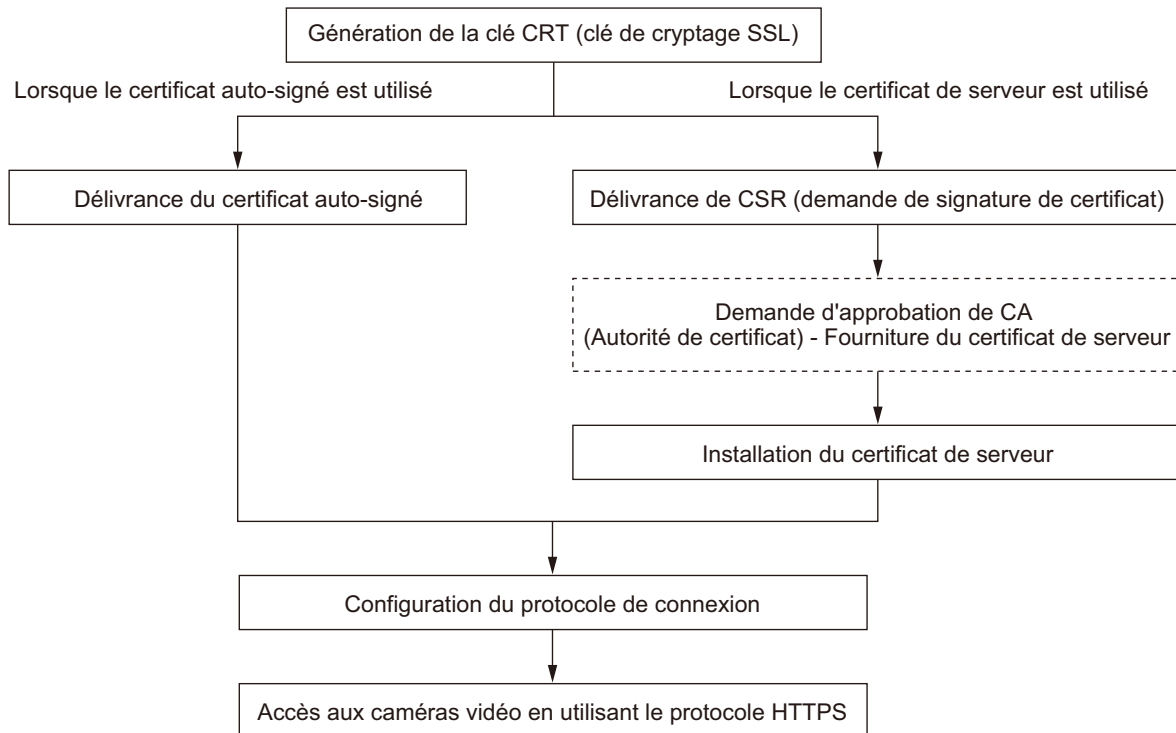

- ① Génération de la clé CRT (clé de cryptage SSL) (→page 177)
- ② Délivrance du certificat auto-signé (→page 178)
- ③ Délivrance de CSR (demande de signature de certificat) (→page 180)
- ④ Installation du certificat de serveur (→page 182)
- ⑤ Configuration du protocole de connexion (→page 183)

Remarque

- Pour utiliser le certificat de serveur, vous devez solliciter l'approbation et la délivrance du certificat de serveur par CA.
- Soit le certificat auto-signé soit le certificat de serveur est disponible. Si les deux sont installés, le certificat de serveur sera utilisé avant le certificat auto-signé.

16.3.1 Génération de la clé CRT (clé de cryptage SSL)**IMPORTANT**

- Quand le certificat auto-signé ou le certificat de serveur est valide, il est impossible de produire la clé CRT.
- Quand la certification du serveur est utilisée, la taille de clé disponible varie selon le CA. Confirmer au préalable la taille de la clé disponible.
- Pour produire la clé CRT, cela peut prendre environ 1 minute lorsque la taille de la clé est de 1024 bits et environ 2 minutes si la taille de la clé est de 2048 bits. Ne pas actionner le navigateur Internet tant que la génération de la clé CRT n'est pas terminée. Alors que la clé CRT est en cours de génération, l'intervalle de rafraîchissement et la vitesse de ligne risquent d'être inférieurs.

1. Cliquer le bouton [Exécuter] de "Génère clé CRT".
→ La boîte de dialogue "Génère clé CRT" sera affichée.



2. Sélectionner "1024bit" ou "2048bit" comme longueur de clé CRT pour la générer pour "Génère clé CRT" - "Dimension clé RSA".

Remarque

- Pour utiliser le certificat de serveur, suivre les demandes de CA au sujet de la taille de clé RSA.

3. Cliquer le bouton [Exécuter].

→ La génération de la clé CRT commencera. Quand la génération est terminée, la taille de clé et la durée de génération et la date de la clé produite seront affichées sur "Clé CRT courante".

Remarque

- Pour changer (ou mettre à jour) la clé CRT produite, exécuter les étapes 1 à 3. La clé CRT, le certificat auto-signé et la certification de serveur sont valides sous la forme d'un ensemble. Quand la clé CRT est modifiée, il est nécessaire de produire une nouvelle fois le certificat auto-signé ou de refaire une demande de certificat de serveur.
- Quand la clé CRT est mise à jour, le journal de la clé CRT précédente est sauvegardé. Quand le bouton [Histoire] de "Clé CRT courante" de la boîte de dialogue "Génère clé CRT" est cliqué, la boîte de dialogue "Clé CRT précédente" sera affichée et il est alors possible de vérifier la taille de la clé et la durée de génération et la date de la clé précédente. Quand le bouton [Application] est cliqué dans la

boîte de dialogue “Clé CRT précédente”, il est possible de remplacer la clé CRT courante par la précédente.

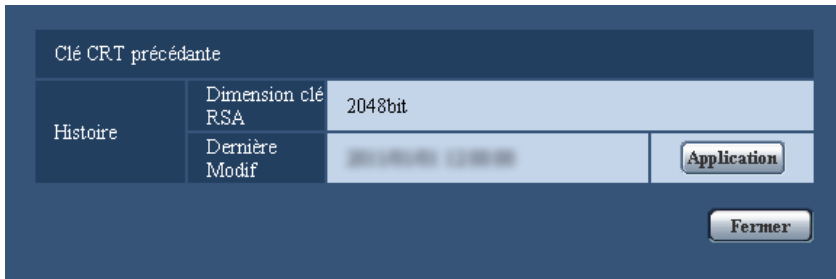

16.3.2 Délivrance du certificat auto-signé (certificat de sécurité)

IMPORTANT

- Si la clé CRT n'est pas produite, il est impossible de produire de certificat auto-signé.
1. Cliquer le bouton [Exécuter] de “Certificat auto-signé - Génère”.
→ La boîte de dialogue “Certificat auto-signé - Génère” sera affichée.

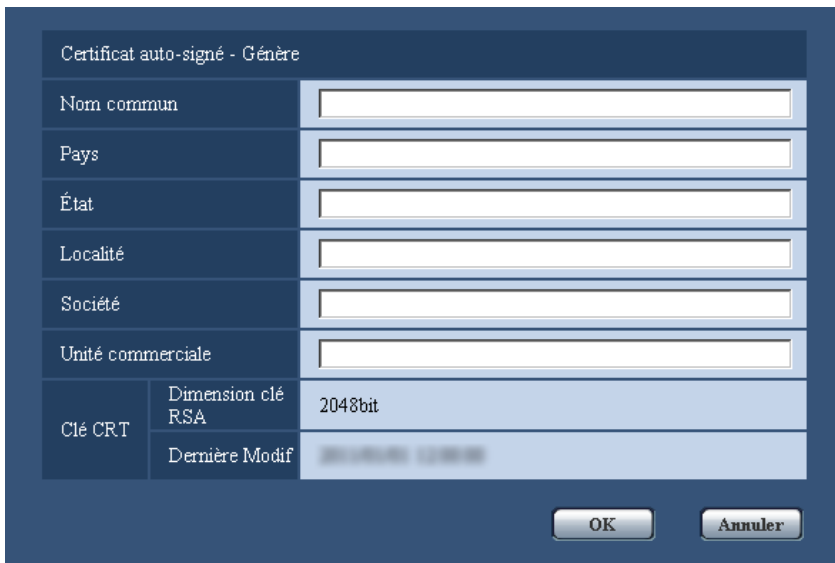

2. Saisir l'information du certificat à produire.

Rubrique	Description	Nombre disponible de caractères
[Nom commun]	Saisir l'adresse de caméra vidéo ou le nom d'hôte.	64 caractères
[Pays]	Saisir le nom du pays. (Omission tolérée.)	2 caractères (code du pays)
[État]	Saisir le nom de l'état. (Omission tolérée.)	128 caractères
[Localité]	Saisir le nom de la localité. (Omission tolérée.)	128 caractères
[Société]	Saisir le nom de l'organisation. (Omission tolérée.)	64 caractères

Rubrique	Description	Nombre disponible de caractères
[Unité commerciale]	Saisir le nom de l'unité de l'organisation. (Omission tolérée.)	64 caractères
[Clé CRT]	Affiche la taille de la clé et l'heure de génération et la date de la clef actuelle.	

Remarque

- Les caractères disponibles pour [Nom commun], [État], [Localité], [Société], [Unité commerciale] sont 0-9, A-Z, a-z et les signes suivants.
- . _ , + / ()
- Quand la caméra vidéo est connectée à l'Internet, saisir le nom d'adresse ou le nom d'hôte pour accéder par l'intermédiaire de l'Internet pour "Nom commun". Dans ce cas, la fenêtre d'alerte sécurité sera affichée à chaque fois qu'un accès à la caméra vidéo se produira localement, même si le certificat de sécurité est installé.
- Au moment de saisir l'adresse IPv6 pour "Nom commun", placer l'adresse entre parenthèses [].
Exemple : [2001:db8::10]

3. Cliquer le bouton [OK] après avoir saisi les rubriques.

→ Le certificat auto-signé sera généré.

Remarque

- Les informations du certificat auto-signé produit seront affichées dans "Certificat auto-signé" - "Information".

Suivant le statut du certificat auto-signé, ce qui suit est affiché.

Indication	Description
Non généré	Le certificat auto-signé n'est pas généré.
Non valide (raison : Certificat CA installé)	Le certificat auto-signé a déjà été produit et le certificat de serveur a été installé. <ul style="list-style-type: none"> Dans ce cas, le certificat de serveur est validé.
Nom commun de certificat auto-signé	Le certificat auto-signé a déjà été généré et validé.

- Lorsque le bouton [Confirmer] est cliqué, les informations enregistrées du certificat auto-signé (certificat de sécurité) seront affichées dans la boîte de dialogue “Certificat auto-signé - Confirmer”.

Certificat auto-signé - Confirmer		
Nom commun	NWCAM	
Pays		
État		
Localité		
Société		
Unité commerciale		
Clé CRT	Dimension clé RSA	2048bit
	Dernière Modif	20/03/2010 10:00:00

- Quand le bouton [Supprimer] est cliqué, le certificat auto-signé généré (certificat de sécurité) sera supprimé.
- Quand “HTTPS” est sélectionné pour “Connexion”, il est impossible de supprimer le certificat auto-signé.

16.3.3 Délivrance de CSR (demande de signature de certificat)

IMPORTANT

- Si la clé CRT n'est pas produite, il est impossible de produire la CSR.
- Avant de produire le fichier CSR, configurer les paramètres suivants à [Options Internet] du navigateur Internet à l'avance. Cliquer [Options Internet...] sous [Outils] de la barre de menus d'Internet Explorer et cliquer l'onglet [Sécurité].
 - Enregistrer la caméra vidéo pour [Sites de confiance].
 - Cliquer le bouton [Niveau de personnalisation ...] pour ouvrir la fenêtre [Paramétrage de sécurité] et cocher le bouton radio [Valider] de [Téléchargement de fichier] sous [Téléchargements].
 - Cliquer le bouton [Niveau de personnalisation ...] pour ouvrir la fenêtre [Paramétrage de sécurité] et cocher le bouton radio [Valider] de [Incitation automatique pour les téléchargements de fichier] sous [Téléchargements].

1. Cliquer le bouton [Exécuter] de "Certificat CA - Génère le certificat requis".
→ La boîte de dialogue "Certificat CA - Génère le certificat requis" sera affichée.

2. Saisir l'information du certificat à produire.

Rubrique	Description	Nombre disponible de caractères
[Nom commun]	Saisir l'adresse de caméra vidéo ou le nom d'hôte.	64 caractères
[Pays]	Saisir le nom du pays.	2 caractères (code du pays)
[État]	Saisir le nom de l'état.	128 caractères
[Localité]	Saisir le nom de la localité.	128 caractères
[Société]	Saisir le nom de l'organisation.	64 caractères
[Unité commerciale]	Saisir le nom de l'unité de l'organisation.	64 caractères
[Clé CRT]	Affiche la taille de la clé et l'heure de génération et la date de la clef actuelle.	

Remarque

- Pour utiliser le certificat de serveur, suivre les demandes de CA au sujet de l'information à saisir.
 - Les caractères disponibles pour [Nom commun], [État], [Localité], [Société], [Unité commerciale] sont 0-9, A-Z, a-z et les signes suivants.
- . _ , + / ()
3. Cliquer le bouton [OK] après avoir saisi les rubriques.
→ La boîte de dialogue [Sauvegarder sous] sera affichée.
 4. Saisir un nom de fichier qui est attribué à CSR dans la boîte du dialogue [Sauvegarder sous] pour sauvegarder sur l'ordinateur personnel.
→ Le fichier CSR sauvegardé sera appliqué à CA.

IMPORTANT

- Le certificat de serveur sera délivré pour l'ensemble de la clé CSR et la CRT produites. Si la clé CRT est à nouveau générée ou mise à jour après avoir été appliquée à CA, le certificat de serveur délivré sera invalidé.

Remarque

- Cette caméra vidéo produit le fichier CSR sous le format PEM.

16.3.4 Installation du certificat de serveur

IMPORTANT

- Si le fichier CSR n'est pas produit, il est impossible d'installer le certificat de serveur (certificat de sécurité). Pour faire l'installation, le certificat de serveur délivré par CA est exigé.
- Cliquer le bouton [Parcourir...] de "Certificat CA - Installe le certificat CA".
→ La boîte de dialogue [Ouvert] sera affichée.
 - Sélectionner le fichier de certificat de serveur et cliquer le bouton [Ouvert]. Ensuite, cliquer le bouton [Exécuter].
→ La certification de serveur sera installée.

Remarque

- Le nom d'hôte enregistré dans le certificat de serveur installé sera affiché sur "Certificat CA - Information". Suivant le statut du certificat de serveur, ce qui suit est affiché.

Indication	Description
Invalide	La certification de serveur n'est pas installée.
Nom commun de certificat de serveur	Le certificat de serveur a déjà été installé et validé.
Expiré	La certification de serveur a déjà expirée.

- Lorsque le bouton [Confirme] est cliqué, les informations enregistrées du certificat de serveur installé seront affichées dans la boîte de dialogue "Certificat CA - Confirme". (Seul "Unité commerciale" sera affichée avec un astérisque (*).)

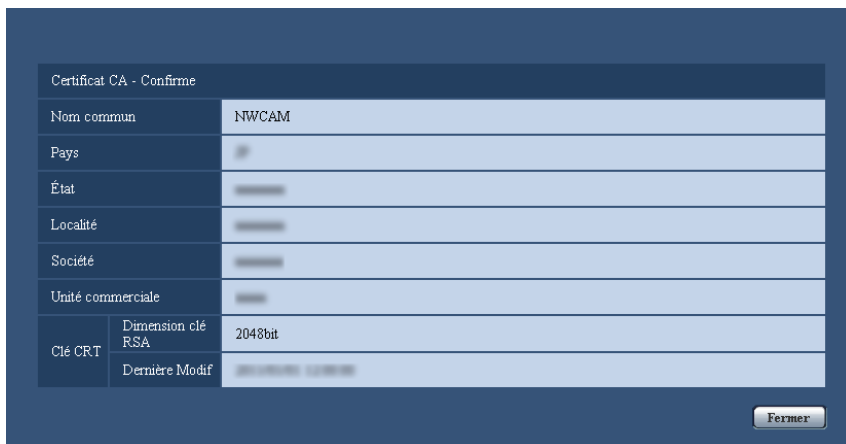

- Quand le bouton [Supprimer] est cliqué, le certificat de serveur installé sera supprimé.

- Quand “HTTPS” est sélectionné pour “Connexion”, il est impossible de supprimer le certificat de serveur.
- Pour changer (ou mettre à jour) le certificat de serveur, exécuter les étapes 1 et 2.

IMPORTANT

- Avant de supprimer le certificat de serveur valide (certificat de sécurité), confirmer qu’il y a un fichier de sauvegarde sur un ordinateur personnel ou tout autre support. Le fichier de sauvegarde sera exigé au moment d’installer à nouveau le certificat de serveur.
- Quand le certificat de serveur a expiré, la fonction HTTPS deviendra non disponible. Quand la caméra vidéo est remise en marche, le protocole de connexion sera changé en protocole HTTP. Mettre à jour le certificat de serveur avant qu’il n’expire.
- La date d’échéance du certificat de serveur peut être vérifiée en double-cliquant sur le fichier de certification de serveur délivré par CA.

16.3.5 Configuration du protocole de connexion

1. Sélectionner “HTTP” ou “HTTPS” pour “Connexion” pour déterminer le protocole utilisé pour accéder à la caméra vidéo.
 - **HTTP**: Seule la connexion HTTP est disponible.
 - **HTTPS**: Seule la connexion HTTPS est disponible.
2. Spécifier le numéro de port HTTPS à utiliser pour “Port HTTPS”.
 - **Numéro de port disponible** : 1 - 65535
 - **Réglage implicite** : 443

Les numéros de port suivants ne sont pas disponibles étant donné qu’ils sont déjà utilisés.
20, 21, 23, 25, 42, 53, 67, 68, 69, 80, 110, 123, 161, 162, 554, 995, 10669, 10670, 59000 - 61000
3. Cliquer le bouton [Valider].

→ Il sera possible d’accéder aux caméras vidéo en utilisant le protocole HTTPS. (→page 8, page 19, page 21)

Remarque

- Lorsqu’un changement de paramétrage de connexion est effectué, après avoir attendu un moment, accéder à nouveau à la caméra vidéo soit avec “http://adresse IP de caméra vidéo” soit avec “https://adresse IP de caméra vidéo” en fonction du paramétrage modifié.
- **Lorsque le certificat auto-signé est utilisé** :
Si la caméra vidéo est accédée en utilisant le protocole HTTPS pour la première fois, la fenêtre d’avertissement sera affichée. Dans ce cas, suivre les instructions de l’assistant pour installer le certificat auto-signé (sécurité). (→page 184)
- **Lorsque le certificat de serveur est utilisé** :
À l’avance, installer le certificat racine et le certificat intermédiaire sur le navigateur en service. Suivre les instructions de CA à propos de la façon d’obtenir et d’installer ces certificats.
- Si la caméra vidéo est accédée en utilisant le protocole HTTPS, l’intervalle de rafraîchissement et le débit d’image risquent d’être inférieurs.
- Quand la caméra vidéo est accédée en utilisant le protocole HTTPS, cela peut prendre du temps jusqu’à l’affichage des images.
- Quand la caméra vidéo est accédée en utilisant le protocole HTTPS, une distorsion des images peut se produire voire une coupure du son.
- Le nombre maximum d’utilisateurs d’accès concurrents varie selon la taille d’image maximum et du format de transmission.

16.4 Accès à la caméra vidéo en utilisant le protocole HTTPS

1. Démarrer le navigateur Internet.
2. Saisir l'adresse IP de caméra vidéo dans la case de saisie d'adresse du navigateur.

- **Exemple de saisie** :https://192.168.0.10/

IMPORTANT

- Lorsque le numéro de port HTTPS est modifié à partir de "443", saisir "https://adresse IP de caméra vidéo + : (deux points) + numéro de port" dans la case de saisie d'adresse du navigateur. (**Exemple** : https://192.168.0.11:61443)
 - Lorsque la caméra vidéo se trouve dans un réseau local, configurer le paramétrage du serveur proxy du navigateur Internet (sous [Options Internet...] sous [Outils] de la barre de menu) afin de passer en dérivation le serveur proxy pour l'adresse locale.
3. Appuyer sur la touche [Enter] du clavier.
 - La page "En direct" sera affichée.
 - Quand la fenêtre d'alerte de sécurité est affichée, installer le certificat de sécurité. (→page 184)
 - Lorsque "Activé" est sélectionné pour "Auth. util.", la fenêtre d'authentification sera affichée avant l'affichage des images d'observation directe pour la saisie de nom d'utilisateur et de mot de passe.

IMPORTANT

- Si la caméra vidéo est accédée en utilisant le protocole HTTPS, l'intervalle de rafraîchissement et le débit d'image risquent d'être inférieurs.

16.4.1 Installer le certificat de sécurité

Quand le certificat de sécurité de la caméra vidéo à accéder n'est pas installé sur l'ordinateur personnel, la fenêtre d'alerte de sécurité sera affichée à chaque fois que la caméra vidéo sera accédée en utilisant le protocole HTTPS. Pour que la fenêtre d'alerte de sécurité ne soit pas affichée, il est nécessaire d'installer le certificat de sécurité selon la procédure suivante. Si le certificat n'est pas installé, la fenêtre d'alerte sera affichée à chaque fois que la caméra vidéo est accédée.

Remarque

- Le certificat de sécurité est installé sur l'ordinateur personnel avec l'information enregistrée pour "Nom commun". Par conséquent, l'information enregistrée pour "Nom commun" doit correspondre à l'adresse ou au nom d'hôte pour que l'accès de la caméra vidéo soit possible. Si le certificat n'est pas identique, la fenêtre d'alerte de sécurité sera affichée à chaque fois que la caméra vidéo est accédée.
 - Quand l'adresse ou le nom d'hôte de la caméra vidéo est modifié, la fenêtre d'alerte de sécurité sera affichée à chaque fois qu'un accès à la caméra vidéo se produira, même si le certificat de sécurité est installé. Installer une nouvelle fois le certificat de sécurité.
 - Quand la caméra vidéo est accédée sur l'Internet, saisir le nom d'adresse ou le nom d'hôte pour accéder par l'intermédiaire de l'Internet pour "Nom commun". Dans ce cas, la fenêtre d'alerte sécurité sera affichée à chaque fois qu'un accès à la caméra vidéo se produira localement, même si le certificat de sécurité est installé.
 - Quand le certificat de sécurité est correctement installé, une icône de clé est affichée dans la boîte d'adresse du navigateur Internet qui a accédé à la caméra vidéo.
 - Quand Internet Explorer 10 ou Internet Explorer 11 est utilisé, noter que certaines des fenêtres affichées peuvent présenter une différence par rapport aux descriptions suivantes.
1. Accès à la caméra vidéo en utilisant le protocole HTTPS.

- Quand la fenêtre d'alerte de sécurité est affichée, cliquer sur "Poursuivre avec ce site Web (non recommandé)".



→ La page "En direct" sera affichée. Si une fenêtre d'authentification apparaît, saisir le nom d'utilisateur et le mot de passe.

Remarque

- Si cette fenêtre est affichée en accédant à un périphérique autre que la caméra vidéo ou à un site Web, un problème de sécurité s'est peut être produit. Dans ce cas, vérifier l'état du système.

- Cliquer sur "Erreur de certificat" sur URL et cliquer sur "Afficher les certificats".



4. Cliquer sur “Installer le certificat...”.

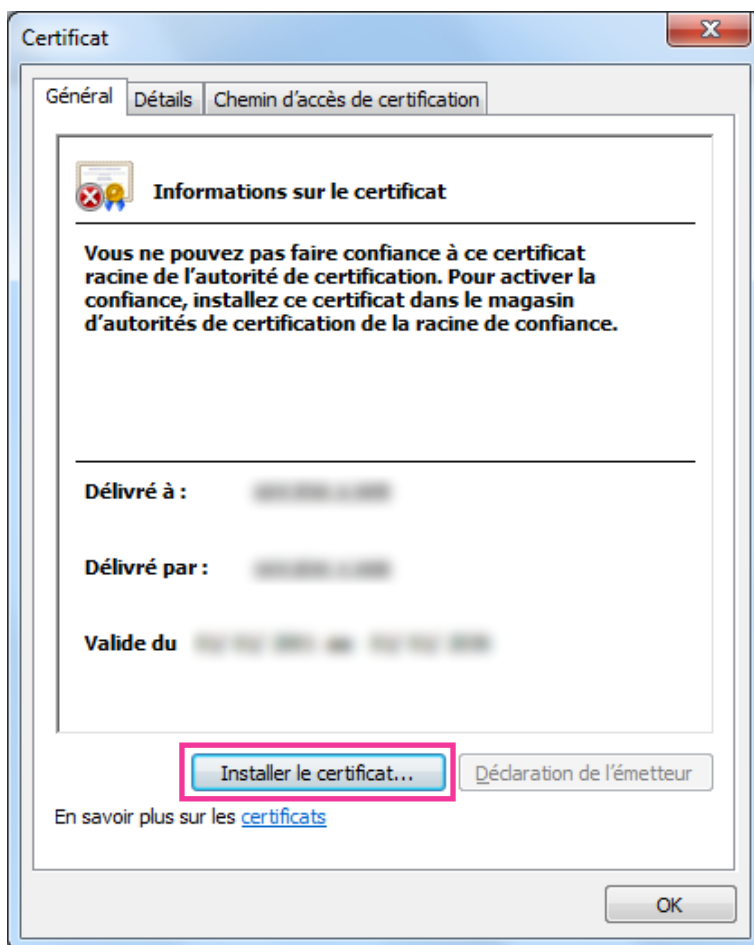

Remarque

- Si [Installer le certificat...] n'est pas affiché, Internet Explorer se ferme puis sélectionner [Lancer en tant d'administrateur] pour lancer à nouveau Internet Explorer. Cliquer [Démarrer] → [Tous les programmes] → clic droit [Internet Explorer] → cliquer [Lancer en tant d'administrateur].
- Lorsque Windows 8 ou Windows 8.1 est utilisé, faire un clic droit sur [iexplore] sous "C:\Program Files\Internet Explorer" et sélectionner [Lancer en tant d'administrateur].

5. Cliquer "Suivant" affiché sur "Assistant Importation de certificat".

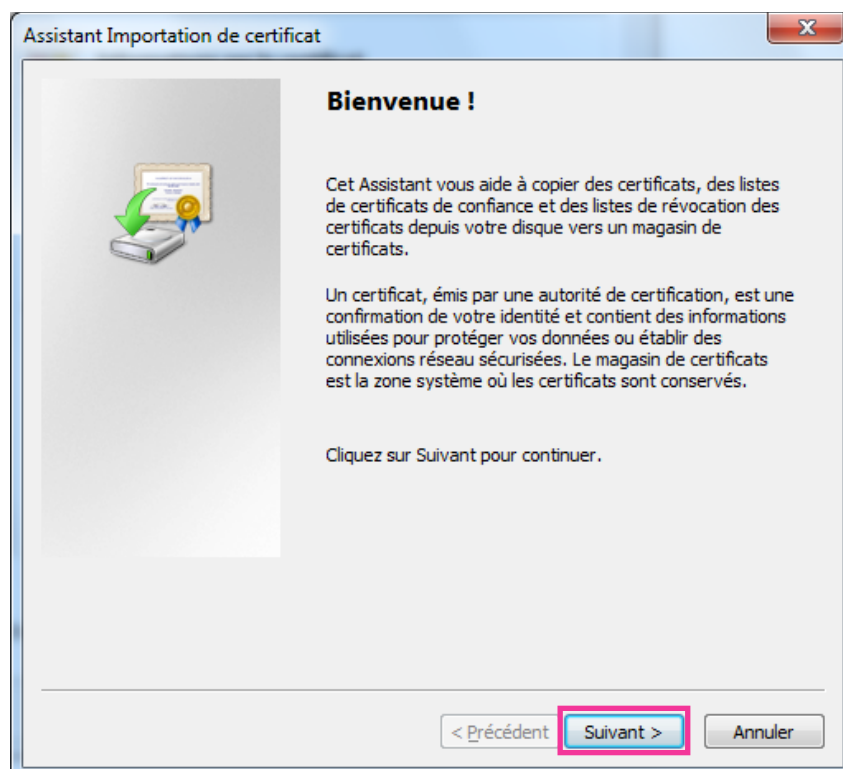

Remarque

- Si Internet Explorer 10 ou Internet Explorer 11, est utilisé, sélectionner "Emplacement de stockage", puis cliquer sur "Suivant".

6. Sélectionner “Placer tous les certificats dans le magasin suivant” et cliquer sur “Parcourir...”.

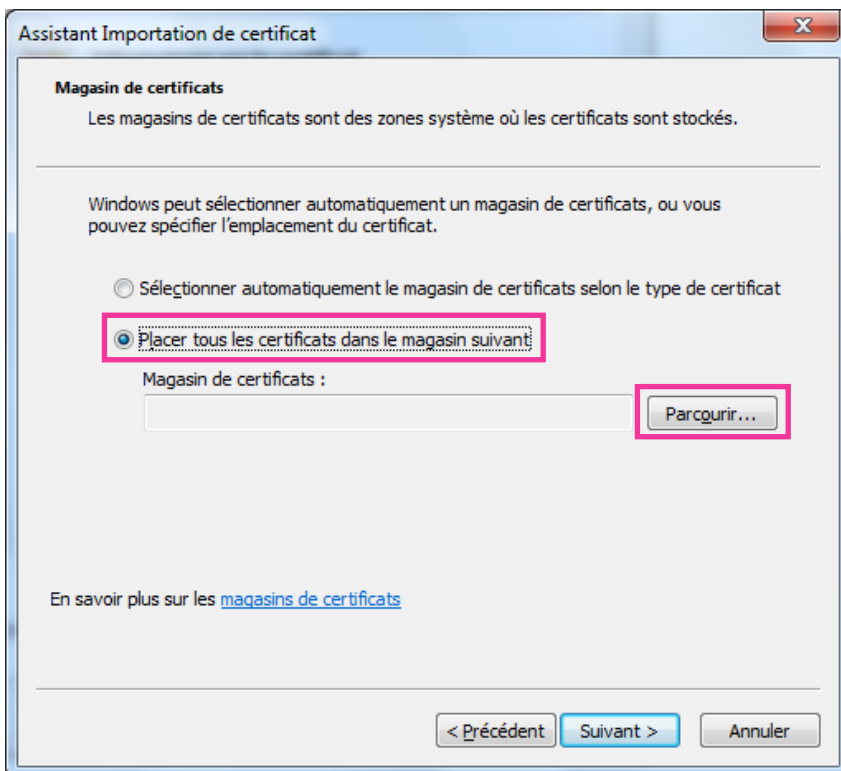

7. Sélectionner “Autorités de certification racines de confiance” et cliquer sur “OK”.

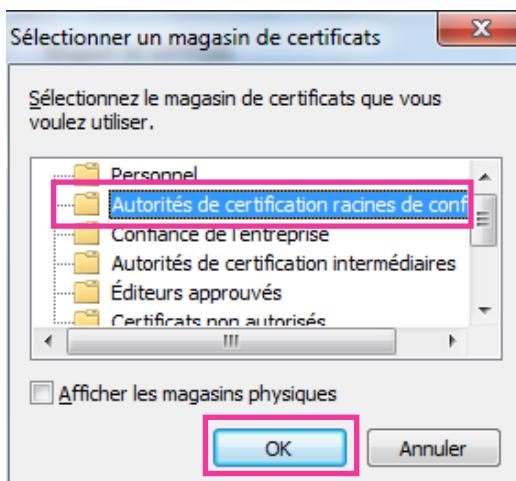

8. Cliquer sur "Suivant".

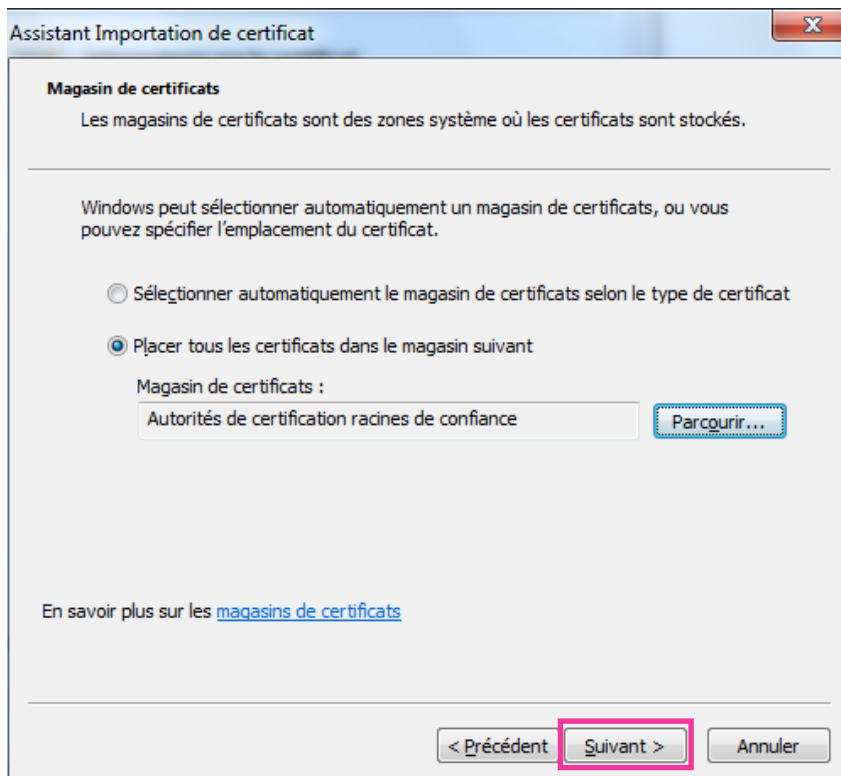

9. Cliquer sur "Terminer".

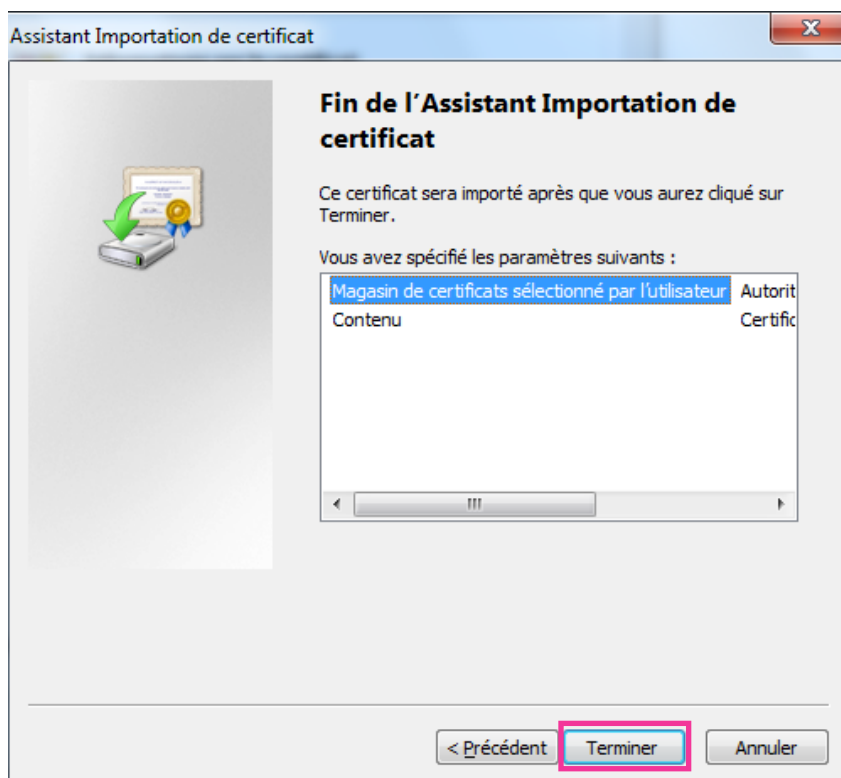

10. Cliquer sur “Oui”.

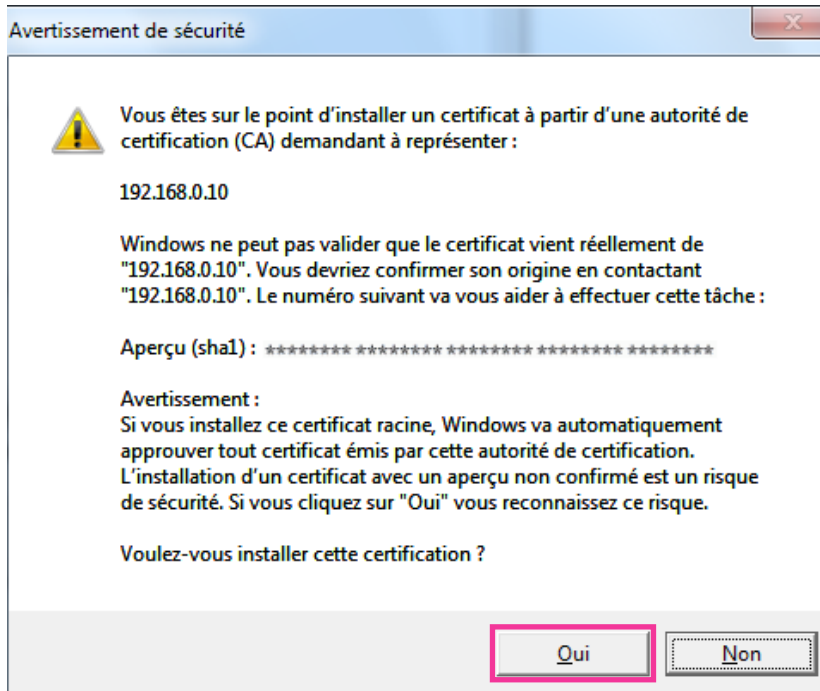

→ Lorsque l'importation est réussie avec succès, l'écran "L'importation s'est terminée correctement." sera affichée.

11. Cliquer sur “OK”.

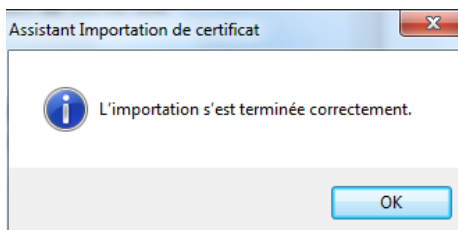

→ Quand le navigateur est redémarré après que le certificat soit importé, "Erreur de certificat" ne sera pas affiché.

16.5 Configurer les paramètres relatifs à DDNS

En activant la fonction DDNS en utilisant la caméra vidéo, l'un ou l'autre des services suivants DDNS est disponible.

- Service "Viewnetcam.com"
- Mise à jour de DNS dynamique (conforme à RFC2136)

IMPORTANT

- Avant d'employer le service DDNS, il est nécessaire d'exécuter le paramétrage de suivi de port pour le routeur.
- **À propos de la mise à jour de dynamique DNS (conforme à RFC2136)**
L'opération consistant à utiliser des services DDNS autres que le service "Viewnetcam.com" n'est pas garantie. Nous ne pouvons être tenus pour responsable des problèmes ou autres accidents se

produisant dans des circonstances telles que la caméra vidéo est utilisée hors des limites de tels services.

Se référer aux prestataires de service DDNS en ce qui concerne la sélection et la configuration des services DDNS autres que le service "Viewnetcam.com".

Remarque

- "Viewnetcam.com" est un service dynamique DNS conçu pour un usage avec des caméras vidéo de réseau Panasonic. Consulter le site Web de "Viewnetcam.com" (<http://www.viewnetcam.com/>) pour obtenir de plus amples informations sur le service.

Au sujet des services DDNS (IPv4/IPv6)

En utilisant un service DDNS, il devient possible de visionner des images de caméra vidéo par l'intermédiaire de l'Internet.

Le service DDNS associe des adresses globales dynamiques et des noms de domaine.

Il est possible de configurer les paramètres pour "Viewnetcam.com" ou la mise à jour dynamique DNS (conforme à RFC2136).

Dans la plupart des services DNS offerts par des fournisseurs, les adresses globales ne sont pas statiques mais dynamiques. Par conséquent, l'accès à la caméra vidéo par l'intermédiaire d'une ancienne adresse globale peut être invalidée après une certaine période. L'un ou l'autre des services suivants est requis au moment d'accéder à une caméra vidéo dont l'adresse globale n'est pas statique par l'intermédiaire de l'Internet.

- **Service DDNS (tel que "Viewnetcam.com")**
Il est possible d'accéder par l'intermédiaire d'un nom de domaine enregistré et statique (exemple : *****.viewnetcam.com) même après que l'adresse globale ait changé. L'inscription dans un service de nom de domaine est requise même lorsqu'une connexion IPv6 est utilisée. Consulter le site Web de "Viewnetcam.com" (<http://www.viewnetcam.com/>) pour obtenir de plus amples informations sur le service.
- **Service à adresse IP statique (tel qu'un service offert par un fournisseur sous contrat)**
Dans ce service, les adresses globales sont statiques (inchangées).

16.5.1 Configuration du service DDNS (exemple du service "Viewnetcam.com")

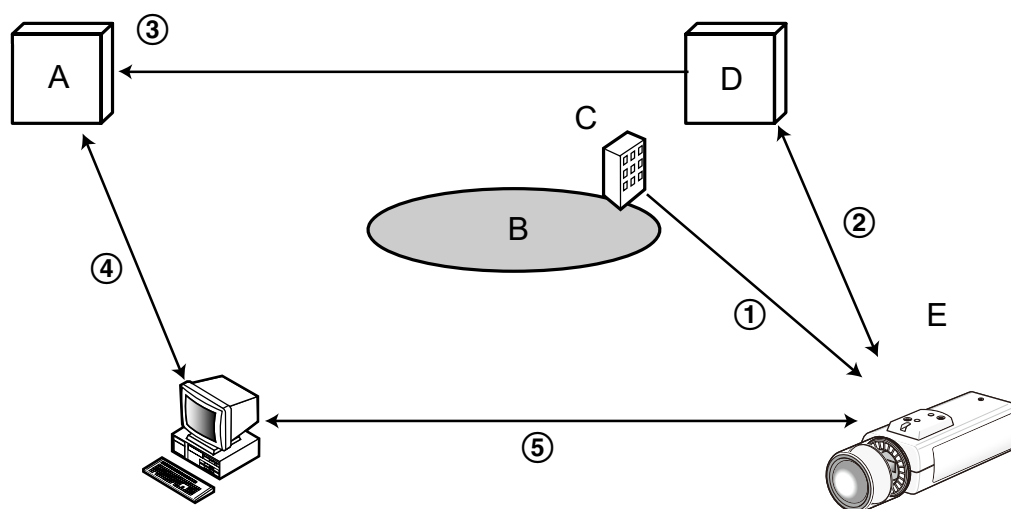

- A. Serveur DNS
B. Internet

- C. Fournisseur de services
- D. Serveur de service "Viewnetcam.com"
- E. Site distant

① **L'adresse globale est changée.**

Le fournisseur de services contracté attribue une adresse globale au routeur (ou à la caméra vidéo). L'adresse globale n'est pas statique mais dynamique.

② **"*****.viewnetcam.com" et l'adresse globale courante sont automatiquement enregistrés.**

Si vous êtes inscrits dans "Viewnetcam.com", l'unique "Nom de domaine" (exemple : *****.viewnetcam.com) sera attribué. Le serveur de service "Viewnetcam.com" gère automatiquement le nom de domaine de la caméra vidéo et l'adresse globale du routeur (ou de la caméra vidéo) quand une caméra vidéo informe automatiquement le serveur de service l'adresse globale.

③ **L'adresse globale courante est automatiquement enregistrée par l'intermédiaire de "*****.viewnetcam.com".**

Le serveur de service "Viewnetcam.com" enregistre l'adresse globale et le nom de domaine du routeur (ou de la caméra vidéo) dans le serveur DNS.

④ **L'adresse globale est obtenue par l'intermédiaire de l'URL (nom de domaine).**

En saisissant l'URL (nom de domaine y compris) dans le navigateur Internet au moment de l'accès de la caméra vidéo par l'intermédiaire de l'Internet, le serveur DNS identifie l'adresse globale enregistrée du routeur (ou de la caméra vidéo).

⑤ **Accès en utilisant l'adresse globale courante**

L'adresse globale identifiée est utilisée pour accéder au routeur (ou à la caméra vidéo) pour surveiller les images.

Remarque

- Se référer auprès du fournisseur de services contracté pour savoir si l'adresse IP courante est statique ne l'est pas.
- Selon le fournisseur de services, des adresses locales peuvent être assignées. Dans ce cas, le service DDNS n'est pas disponible. Se référer au fournisseur de services contracté pour obtenir de plus amples informations.

16.5.2 Lorsque le service "Viewnetcam.com" est utilisé

The screenshot shows a configuration page for DDNS (Dynamic DNS) with the following fields and options:

- DDNS** (Section Header)
- Secteur**: Global (dropdown menu)
- Service**: Viewnetcam.com (dropdown menu)
- URL personnel(Caméra vidéo)**: (empty text field)
- Votre lien de compte**: (empty text field)
- Intervalle d'accès**: 1h (dropdown menu)
- Méthode de notification de l'adresse IP globale**: Normal, Avancé
- Valider** (button)

[URL personnel(Caméra vidéo)]

L'URL de la caméra vidéo enregistrée pour "Viewnetcam.com".

[Votre lien de compte]

Quand l'URL affichée est cliquée, la fenêtre d'enregistrement pour le service "Viewnetcam.com" sera affichée dans une fenêtre nouvellement ouverte.

Enregistrer l'information dans la fenêtre d'enregistrement pour s'inscrire au service "Viewnetcam.com".

[Intervalle d'accès]

Sélectionner l'intervalle pour accéder au service "Viewnetcam.com" pour vérifier l'adresse IP et le nom d'hôte parmi les options suivantes.

10min./ 20min./ 30min./ 40min./ 50min./ 1h

- **Réglage implicite :** 1h

[Méthode de notification de l'adresse IP globale]

Typiquement [Méthode de notification de l'adresse IP globale] devrait être paramétrée sur "Normal".

Si vous ne pouvez pas accéder à la caméra vidéo en utilisant l'URL enregistrée 30 minutes après avoir enregistré au moyen de "Viewnetcam.com", sélectionner "Avancé".

Dans ce cas, UPnP (→page 170) doit être autorisé pour la caméra vidéo et pour le routeur.

- **Réglage implicite :** Normal

16.5.3 Procédure d'enregistrement de l'information enregistrée du service "Viewnetcam.com"

1. Sélectionner [Viewnetcam.com] ou [Service] et cliquer le bouton [Valider].
→ Une URL est affichée dans [Votre lien de compte].
Quand l'URL n'est pas affichée dans [Votre lien de compte], confirmer les paramètres de réseau de la caméra et la connection Internet, puis cliquer encore une fois sur le bouton [Valider].
2. Enregistrer les informations pour "Viewnetcam.com" en suivant les instructions indiquées par l'assistant.
→ La fenêtre d'enregistrement pour "Viewnetcam.com" sera affichée dans une fenêtre nouvellement ouverte.
Quand la fenêtre d'enregistrement n'est pas affichée, vérifier que l'ordinateur personnel est connecté à l'Internet et cliquer sur le bouton de relance du navigateur.

DDNS	
Secteur	Global
Service	Viewnetcam.com
URL personnel(Caméra vidéo)	
Votre lien de compte	http://*****
Intervalle d'accès	1h
Méthode de notification de l'adresse IP globale	<input checked="" type="radio"/> Normal <input type="radio"/> Avancé

3. Enregistrer les informations pour "Viewnetcam.com" en suivant les instructions indiquées par l'assistant.
→ Quand le message "La nouvelle caméra vidéo est enregistrée avec succès à Viewnetcam.com" est affiché, fermer la fenêtre d'enregistrement.

L'URL sélectionnée au moment de l'enregistrement peut être utilisée pour l'accès à la caméra vidéo. Cependant, cette URL n'est pas disponible au moment d'accéder à la caméra vidéo à partir de l'ordinateur personnel connecté au même réseau (LAN).

DDNS	
Secteur	Global
Service	Viewnetcam.com
URL personnel(Caméra vidéo)	*****
Votre lien de compte	http://*****
Intervalle d'accès	1h
Méthode de notification de l'adresse IP globale	<input checked="" type="radio"/> Normal <input type="radio"/> Avancé

Valider

Remarque

- Quand l'enregistrement au service "Viewnetcam.com" est accompli, l'URL enregistrée pour "URL personnel(Caméra vidéo)" est enregistrée. Cela peut prendre environ 30 minutes jusqu'à ce que l'URL de la caméra vidéo enregistrée soit validée.
- Pour annuler l'inscription au service "Viewnetcam.com", accéder au site Web de "Viewnetcam.com" (<http://www.viewnetcam.com/>) ultérieurement.
- Quand "Expiré" est affiché dans l'URL de "Viewnetcam.com" dans la page de paramètres de viewnetcam ou la page d'état, redémarrer la caméra vidéo après l'enregistrement du service "Viewnetcam.com". Après avoir redémarré la caméra vidéo, vérifier que l'URL enregistrée est affichée dans l'URL de "Viewnetcam.com" de [Statut] - [Viewnetcam.com] derrière la page de "Maintenance".
- Il est possible de vérifier l'information enregistrée pour le service "Viewnetcam.com" en accédant à l'URL affichée à côté de "Votre lien de compte". Quand l'URL n'est pas affichée, vérifier que l'ordinateur personnel est connecté à l'Internet et cliquer le bouton [Valider].
- Si l'accès échoue souvent en raison du changement de l'adresse globale du routeur, saisir une plus petite valeur pour "Intervalle d'accès".

16.5.4 Vérification des informations enregistrées pour le service "Viewnetcam.com"

Il est possible de vérifier si la caméra vidéo a été enregistrée pour le service "Viewnetcam.com".
(→page 206)

16.5.5 Lorsque “Mise à jour dynamique DNS” est utilisé

The screenshot shows the 'Avancé' (Advanced) configuration page for DDNS. The 'Service' is set to 'Mise à jour dynamique DNS'. The 'Secteur' is 'Global'. The 'Nom d'hôte' field is empty. The 'Intervalle d'accès' is set to '24h'. A 'Valider' button is at the bottom.

DDNS	
Secteur	Global
Service	Mise à jour dynamique DNS
Nom d'hôte	
Intervalle d'accès	24h

[Nom d'hôte]

Saisir le nom d'hôte à utiliser pour le service de mise à jour dynamique DNS.

- **Nombre disponible de caractères** : 3 - 250 caractères
Saisir sous la forme de “(nom d'hôte). (nom de domaine)”.
- **Caractères disponibles** : Les caractères alphanumériques, les deux points (:), le point (.), le trait de soulignement (_) et le trait d'union (-).
- **Réglage implicite** : Aucun (vide)

Remarque

- Se référer à l'administrateur de réseau pour obtenir de plus amples informations sur les noms d'hôte disponibles.

[Intervalle d'accès]

Sélectionner l'intervalle pour accéder au service de mise à jour dynamique DNS pour vérifier l'adresse IP et le nom d'hôte parmi les options suivantes.

10min./ 20min./ 30min./ 40min./ 50min./ 1h/ 6h/ 24h

- **Réglage implicite** : 24h

16.5.6 Lorsque “Mise à jour dynamique DNS(DHCP)” est utilisé

The screenshot shows the 'Avancé' (Advanced) configuration page for DDNS. The 'Service' is set to 'Mise à jour dynamique DNS(DHCP)'. The 'Secteur' is 'Global'. The 'Nom d'hôte' field is empty. A 'Valider' button is at the bottom.

DDNS	
Secteur	Global
Service	Mise à jour dynamique DNS(DHCP)
Nom d'hôte	

[Nom d'hôte]

Saisir le nom d'hôte à utiliser pour le service de mise à jour dynamique DNS.

- **Nombre disponible de caractères** : 3 - 250 caractères
Saisir sous la forme de “(nom d'hôte). (nom de domaine)”.
- **Caractères disponibles** : Les caractères alphanumériques, les deux points (:), le point (.), le trait de soulignement (_) et le trait d'union (-).

- **Réglage implicite** : Aucun (vide)

Remarque

- Se référer à l'administrateur de réseau pour obtenir de plus amples informations sur les noms d'hôte disponibles.

17 Configurer les paramètres relatifs aux planifications [Planification]

Affiche la page “Planification” qui contient les paramètres relatifs aux planifications comme suit.

- Autorisation d’alarme
- Autorisation VMD
- Autorisation de détection de son
- Autorisation d’accès
- Enregistrement H.264
- Fichier de scène
- Transmission d’image périodique FTP

La page “Planification” ne possède que l’onglet [Planification].

17 Configurer les paramètres relatifs aux planifications [Planification]

Il est possible de paramétrer jusqu'à 5 planifications.

The screenshot displays the 'Planification' configuration window. It features a table with five rows, each representing a planning entry (Planification 1 to 5). Each entry has a color-coded icon (Blanc, Bleu, Vert, Rouge, Noir) and a 'Mode de planification' dropdown menu set to 'Arrêt'. Below each mode, there are checkboxes for days of the week (Lun., Mar., Merc., Jeu., Vend., Sam., Dim.) and a 'Limites de réglage horaire' section with a '24h' label and time selection fields (00:00 - 00:00). At the bottom of the configuration area is a 'Valider' button.

Below the configuration table is a weekly schedule grid. The columns represent time intervals: 0:00, 6:00, 12:00, 18:00, and 24:00. The rows represent the days of the week: Lun., Mar., Merc., Jeu., Vend., Sam., and Dim. The grid is currently empty, indicating that no actions are scheduled.

1. Sélectionner une action à affecter à la planification à partir de "Mode de planification".
"Arrêt" est sélectionné comme réglage implicite.
 - **Arrêt:** Aucune action ne sera entreprise pour la planification respective.
 - **Autorisation d'alarme:** Entrée d'alarme (alarme sur borne) reçue pendant la durée de la planification.
 - **Autorisation VMD:** La fonction de détection de mouvement vidéo (VMD) sera active pendant la durée de la planification.

- **Autorisation de détection de son:** La fonction de détection de son sera activée pendant la durée de la planification.
- **Autorisation d'accès:** Les utilisateurs dont le niveau d'accès est paramétré sur 2 et 3 à l'onglet [Auth. util.] (→page 151) peuvent avoir accès à la caméra vidéo uniquement pendant la durée de la planification.
- **Enregistrement H.264(Débit d'enregistrement 1):** L'enregistrement SD sera exécuté à l'heure spécifiée dans les limites de la planification. Seulement disponible quand des images H.264 sont utilisées.
- **Enregistrement H.264(Débit d'enregistrement 2):** L'enregistrement SD sera exécuté à l'heure spécifiée dans les limites de la planification. Seulement disponible quand des images H.264 sont utilisées.
- **Réglage d'image: Fichier de scène 1** Les images sont paramétrées sur les paramètres d'image du "Fichier de scène 1" sur l'heure spécifiée dans les limites de la planification. Lorsque la durée spécifiée pour la planification s'est écoulée, les images sont paramétrées sur les paramètres d'image du "Fichier de scène non appliqué".
- **Réglage d'image: Fichier de scène 2** Les images sont paramétrées sur les paramètres d'image du "Fichier de scène 2" sur l'heure spécifiée dans les limites de la planification. Lorsque la durée spécifiée pour la planification s'est écoulée, les images sont paramétrées sur les paramètres d'image du "Fichier de scène non appliqué".
- **Transmission d'image périodique FTP:** La transmission d'image périodique FTP sera exécutée à l'heure spécifiée dans les limites de la planification.

Remarque

- Sélectionner "Activé" pour "Auth. util." à l'onglet [Auth. util.] de la page "Gestion d'utilisateur" (→page 151) et "Arrêt" pour "Auth. hôte" à la page "Auth. hôte" (→page 152) pour valider "Autorisation d'accès".
 - Lors de la sélection "Enregistrement H.264(Débit d'enregistrement 1)" ou "Enregistrement H.264(Débit d'enregistrement 2)", sélectionner "H.264(1)", "H.264(2)", "H.264(3)" ou "H.264(4)" pour "Format d'enregistrement" à l'onglet [Carte de mémoire SD] et sélectionner "Planification" pour "Déclencheur de sauvegarde". (→page 56)
2. Sélectionner les jours de la semaine en cochant les cases à cocher respectives.
 3. À partir du menu déroulant, sélectionner l'heure de début de session et l'heure de fin de session de planification.
Si aucune heure n'est spécifiée, cocher la case à cocher de "24h".
 4. Cliquer le bouton [Valider] une fois les paramètres terminés.
→ Les résultats seront affichés en bas de la fenêtre.

Remarque

- Les planifications affichées au bas de la fenêtre peuvent être identifiées par les couleurs attribuées à chaque planification.

17.1 Comment paramétrer les planifications

Planifications		
Planification 1 (Blanc) <input type="checkbox"/>	Mode de planification	Arrêt
	Limites de réglage horaire	<input type="checkbox"/> Lun. <input type="checkbox"/> Mar. <input type="checkbox"/> Merc. <input type="checkbox"/> Jeu. <input type="checkbox"/> Vend. <input type="checkbox"/> Sam. <input type="checkbox"/> Dim. <input type="checkbox"/> 24h <input type="text" value="00"/> : <input type="text" value="00"/> - <input type="text" value="00"/> : <input type="text" value="00"/>
Planification 2 (Bleu) <input type="checkbox"/>	Mode de planification	Arrêt
	Limites de réglage horaire	<input type="checkbox"/> Lun. <input type="checkbox"/> Mar. <input type="checkbox"/> Merc. <input type="checkbox"/> Jeu. <input type="checkbox"/> Vend. <input type="checkbox"/> Sam. <input type="checkbox"/> Dim. <input type="checkbox"/> 24h <input type="text" value="00"/> : <input type="text" value="00"/> - <input type="text" value="00"/> : <input type="text" value="00"/>
Planification 3 (Vert) <input type="checkbox"/>	Mode de planification	Arrêt
	Limites de réglage horaire	<input type="checkbox"/> Lun. <input type="checkbox"/> Mar. <input type="checkbox"/> Merc. <input type="checkbox"/> Jeu. <input type="checkbox"/> Vend. <input type="checkbox"/> Sam. <input type="checkbox"/> Dim. <input type="checkbox"/> 24h <input type="text" value="00"/> : <input type="text" value="00"/> - <input type="text" value="00"/> : <input type="text" value="00"/>
Planification 4 (Rouge) <input type="checkbox"/>	Mode de planification	Arrêt
	Limites de réglage horaire	<input type="checkbox"/> Lun. <input type="checkbox"/> Mar. <input type="checkbox"/> Merc. <input type="checkbox"/> Jeu. <input type="checkbox"/> Vend. <input type="checkbox"/> Sam. <input type="checkbox"/> Dim. <input type="checkbox"/> 24h <input type="text" value="00"/> : <input type="text" value="00"/> - <input type="text" value="00"/> : <input type="text" value="00"/>
Planification 5 (Noir) <input type="checkbox"/>	Mode de planification	Arrêt
	Limites de réglage horaire	<input type="checkbox"/> Lun. <input type="checkbox"/> Mar. <input type="checkbox"/> Merc. <input type="checkbox"/> Jeu. <input type="checkbox"/> Vend. <input type="checkbox"/> Sam. <input type="checkbox"/> Dim. <input type="checkbox"/> 24h <input type="text" value="00"/> : <input type="text" value="00"/> - <input type="text" value="00"/> : <input type="text" value="00"/>

	0:00	6:00	12:00	18:00	24:00
Lun.					
Mar.					
Merc.					
Jeu.					
Vend.					
Sam.					
Dim.					

1. Cocher la case à cocher correspondant au jour de la semaine souhaité du paramètre "Planification de transmission d'image FTP".
→ Le jour de la semaine sélectionné sera validé pour la planification.
2. Pour spécifier l'heure, sélectionner les paramètres souhaités pour "heure" et "minute" à partir du menu déroulant.
Si aucune heure n'est spécifiée, cocher la case à cocher de "24h".

3. Cliquer le bouton [Valider] une fois les paramètres terminés.
→ Les résultats seront affichés en bas de la fenêtre.

Planifications		
Planification 1 (Blanc) ■	Mode de planification	Autorisation d'alarme
	Limites de réglage horaire	<input checked="" type="checkbox"/> Lun. <input checked="" type="checkbox"/> Mar. <input checked="" type="checkbox"/> Merc. <input checked="" type="checkbox"/> Jeu. <input checked="" type="checkbox"/> Vend. <input type="checkbox"/> Sam. <input type="checkbox"/> Dim. 24h 09 : 00 - 17 : 30
Planification 2 (Bleu) ■	Mode de planification	Autorisation VMD
	Limites de réglage horaire	<input checked="" type="checkbox"/> Lun. <input checked="" type="checkbox"/> Mar. <input checked="" type="checkbox"/> Merc. <input checked="" type="checkbox"/> Jeu. <input checked="" type="checkbox"/> Vend. <input checked="" type="checkbox"/> Sam. <input checked="" type="checkbox"/> Dim. 24h 23 : 00 - 07 : 00
Planification 3 (Vert) ■	Mode de planification	Transmission d'image périodique FTP
	Limites de réglage horaire	<input type="checkbox"/> Lun. <input type="checkbox"/> Mar. <input type="checkbox"/> Merc. <input type="checkbox"/> Jeu. <input type="checkbox"/> Vend. <input checked="" type="checkbox"/> Sam. <input checked="" type="checkbox"/> Dim. <input checked="" type="checkbox"/> 24h 00 : 00 - 00 : 00
Planification 4 (Rouge) ■	Mode de planification	Arrêt
	Limites de réglage horaire	<input type="checkbox"/> Lun. <input type="checkbox"/> Mar. <input type="checkbox"/> Merc. <input type="checkbox"/> Jeu. <input type="checkbox"/> Vend. <input type="checkbox"/> Sam. <input type="checkbox"/> Dim. 24h 00 : 00 - 00 : 00
Planification 5 (Noir) ■	Mode de planification	Arrêt
	Limites de réglage horaire	<input type="checkbox"/> Lun. <input type="checkbox"/> Mar. <input type="checkbox"/> Merc. <input type="checkbox"/> Jeu. <input type="checkbox"/> Vend. <input type="checkbox"/> Sam. <input type="checkbox"/> Dim. 24h 00 : 00 - 00 : 00

	0:00	6:00	12:00	18:00	24:00
Lun.	[Barre bleue]		[Barre blanche]		[Barre bleue]
Mar.	[Barre bleue]		[Barre blanche]		[Barre bleue]
Merc.	[Barre bleue]		[Barre blanche]		[Barre bleue]
Jeu.	[Barre bleue]		[Barre blanche]		[Barre bleue]
Vend.	[Barre bleue]		[Barre blanche]		[Barre bleue]
Sam.	[Barre bleue]		[Barre blanche]		[Barre bleue]
Dim.	[Barre bleue]		[Barre blanche]		[Barre bleue]

17.2 Comment supprimer la planification paramétrée

Planifications	
Planification 1 (Blanc) ■	Mode de planification: Autorisation d'alarme Limites de réglage horaire: <input checked="" type="checkbox"/> Lun. <input checked="" type="checkbox"/> Mar. <input checked="" type="checkbox"/> Merc. <input checked="" type="checkbox"/> Jeu. <input checked="" type="checkbox"/> Vend. <input type="checkbox"/> Sam. <input type="checkbox"/> Dim. <input type="checkbox"/> 24h 09 : 00 - 17 : 30
Planification 2 (Bleu) ■	Mode de planification: Autorisation VMD Limites de réglage horaire: <input checked="" type="checkbox"/> Lun. <input checked="" type="checkbox"/> Mar. <input checked="" type="checkbox"/> Merc. <input checked="" type="checkbox"/> Jeu. <input checked="" type="checkbox"/> Vend. <input checked="" type="checkbox"/> Sam. <input checked="" type="checkbox"/> Dim. <input type="checkbox"/> 24h 23 : 00 - 07 : 00
Planification 3 (Vert) ■	Mode de planification: Transmission d'image périodique FTP Limites de réglage horaire: <input type="checkbox"/> Lun. <input type="checkbox"/> Mar. <input type="checkbox"/> Merc. <input type="checkbox"/> Jeu. <input type="checkbox"/> Vend. <input checked="" type="checkbox"/> Sam. <input checked="" type="checkbox"/> Dim. <input checked="" type="checkbox"/> 24h 00 : 00 - 00 : 00
Planification 4 (Rouge) ■	Mode de planification: Arrêt Limites de réglage horaire: <input type="checkbox"/> Lun. <input type="checkbox"/> Mar. <input type="checkbox"/> Merc. <input type="checkbox"/> Jeu. <input type="checkbox"/> Vend. <input type="checkbox"/> Sam. <input type="checkbox"/> Dim. <input type="checkbox"/> 24h 00 : 00 - 00 : 00
Planification 5 (Noir) ■	Mode de planification: Arrêt Limites de réglage horaire: <input type="checkbox"/> Lun. <input type="checkbox"/> Mar. <input type="checkbox"/> Merc. <input type="checkbox"/> Jeu. <input type="checkbox"/> Vend. <input type="checkbox"/> Sam. <input type="checkbox"/> Dim. <input type="checkbox"/> 24h 00 : 00 - 00 : 00

	0:00	6:00	12:00	18:00	24:00
Lun.	[Barre bleue]		[Barre blanche]		[Barre bleue]
Mar.	[Barre bleue]		[Barre blanche]		[Barre bleue]
Merc.	[Barre bleue]		[Barre blanche]		[Barre bleue]
Jeu.	[Barre bleue]		[Barre blanche]		[Barre bleue]
Vend.	[Barre bleue]		[Barre blanche]		[Barre bleue]
Sam.	[Barre bleue]		[Barre verte]		[Barre bleue]
Dim.	[Barre bleue]		[Barre verte]		[Barre bleue]

1. Supprimer le cochage de la case à cocher correspondant au jour de la semaine paramétré.

2. Cliquer le bouton [Valider] une fois les paramètres terminés.
 → La planification du jour de la semaine sélectionné sera supprimée.

Planifications

Planification 1 (Blanc) ■	Mode de planification Arrêt	<input type="checkbox"/> Lun. <input type="checkbox"/> Mar. <input type="checkbox"/> Merc. <input type="checkbox"/> Jeu. <input type="checkbox"/> Vend. <input type="checkbox"/> Sam. <input type="checkbox"/> Dim.
	Limites de réglage horaire 24h	<input type="text" value="00"/> : <input type="text" value="00"/> - <input type="text" value="00"/> : <input type="text" value="00"/>
Planification 2 (Bleu) ■	Mode de planification Arrêt	<input type="checkbox"/> Lun. <input type="checkbox"/> Mar. <input type="checkbox"/> Merc. <input type="checkbox"/> Jeu. <input type="checkbox"/> Vend. <input type="checkbox"/> Sam. <input type="checkbox"/> Dim.
	Limites de réglage horaire 24h	<input type="text" value="00"/> : <input type="text" value="00"/> - <input type="text" value="00"/> : <input type="text" value="00"/>
Planification 3 (Vert) ■	Mode de planification Arrêt	<input type="checkbox"/> Lun. <input type="checkbox"/> Mar. <input type="checkbox"/> Merc. <input type="checkbox"/> Jeu. <input type="checkbox"/> Vend. <input type="checkbox"/> Sam. <input type="checkbox"/> Dim.
	Limites de réglage horaire 24h	<input type="text" value="00"/> : <input type="text" value="00"/> - <input type="text" value="00"/> : <input type="text" value="00"/>
Planification 4 (Rouge) ■	Mode de planification Arrêt	<input type="checkbox"/> Lun. <input type="checkbox"/> Mar. <input type="checkbox"/> Merc. <input type="checkbox"/> Jeu. <input type="checkbox"/> Vend. <input type="checkbox"/> Sam. <input type="checkbox"/> Dim.
	Limites de réglage horaire 24h	<input type="text" value="00"/> : <input type="text" value="00"/> - <input type="text" value="00"/> : <input type="text" value="00"/>
Planification 5 (Noir) ■	Mode de planification Arrêt	<input type="checkbox"/> Lun. <input type="checkbox"/> Mar. <input type="checkbox"/> Merc. <input type="checkbox"/> Jeu. <input type="checkbox"/> Vend. <input type="checkbox"/> Sam. <input type="checkbox"/> Dim.
	Limites de réglage horaire 24h	<input type="text" value="00"/> : <input type="text" value="00"/> - <input type="text" value="00"/> : <input type="text" value="00"/>

	0:00	6:00	12:00	18:00	24:00
Lun.					
Mar.					
Merc.					
Jeu.					
Vend.					
Sam.					
Dim.					

18 Maintenance de la caméra vidéo [Maintenance]

La vérification d'accès au système, la mise à niveau de la microprogrammation, la vérification d'état et l'initialisation du menu de configuration peuvent être exécutées dans cette page.

La page "Maintenance" a l'onglet [Journal de système], l'onglet [Mi. ni.], l'onglet [Statut], l'onglet [Par défaut] et l'onglet [Données].

18.1 Vérifier le journal de système [Journal de système]

Cliquer l'onglet [Journal de système] de la page "Maintenance". (→page 43, page 45)

Il est possible de sauvegarder jusqu'à 4 000 journaux de système sur une carte de mémoire SD lorsque la carte de mémoire SD est introduite après avoir sélectionné "Utilisé" pour "Carte de mémoire SD" à l'onglet [Carte de mémoire SD] (→page 56).

Lorsque "Non utilisé" est sélectionné pour "Carte de mémoire SD", jusqu'à 100 journaux de système peuvent être sauvegardés dans la mémoire incorporée de la caméra vidéo.

Lorsque les journaux de système sauvegardés atteignent le nombre maximum, les plus récents journaux de système exécuteront une réécriture des plus anciens journaux de système. Dans ce cas, le plus ancien journal est le premier à subir la réécriture.

Les journaux de système seront affichés par groupe de 100 journaux chacun, et les journaux seront sauvegardés même lorsque l'alimentation de la caméra vidéo est coupée.

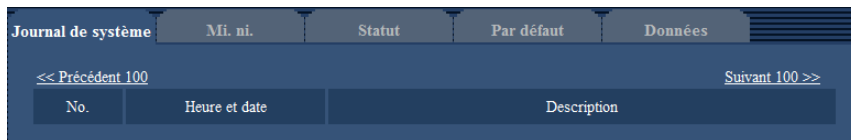

[Suivant 100 >>]

Lorsque "Suivant 100 >>" est cliqué, les 100 suivants journaux de système seront affichés.

[<< Précédent 100]

Lorsque "<< Précédent 100" est cliqué, les 100 précédents journaux de système seront affichés.

[No.]

Le numéro de série de journal de système sera affiché.

[Heure et date]

L'heure et la date lors de l'occurrence d'une erreur seront affichées.

Remarque

- Lorsque "Arrêt" est sélectionné pour "Format d'affichage de l'heure" à l'onglet [Base] (→page 49), l'heure et la date des journaux seront affichés dans le format d'affichage de 24 heures.

[Description]

Les descriptions relatives au journal de système seront affichées. Pour obtenir de plus amples informations sur les journaux de système, se référer à la page 217.

18.2 Mise à niveau de la microprogrammation [Mi. ni.]

Cliquer l'onglet [Mi. ni.] de la page "Maintenance". (→page 43, page 45)

La microprogrammation actuelle peut être vérifiée et mise à niveau sur la version la plus récente sur cette page. Prendre contact avec le distributeur pour obtenir de plus amples renseignements sur la mise à niveau de la microprogrammation.

Journal de système		Mi. ni.	Statut	Par défaut	Données
No. de modèle		[No. de modèle]			
Adresse MAC		[Adresse MAC]			
Numéro de série		[Numéro de série]			
Version de la microprogrammation		[Version de la microprogrammation]			
Adresse IPv6	Lienlocal	[Adresse IPv6]			
	Statique				
	RA				
	DHCPv6				
Compteur d'installation de logiciel de visionneuse		[Compteur d'installation de logiciel de visionneuse]			
Temps écoulé depuis la date de fabrication		[Temps écoulé depuis la date de fabrication]			

Parcourir...

Ramener param. rég. impli. mise à niveau term. (exception param. réseau) Exécuter

Ne pas réinitialiser les paramètres sur le réglage implicite une fois la mise à niveau terminée.

Le fichier HTML est toujours initialisé après la mise à niveau.

Télécharger la plus récente microprogrammation à partir de notre site Web suivant.

Remarque : Connexion Internet requise pour visionner cette page.

- Dans le cas d'une utilisation en dehors du Japon.
<http://security.panasonic.com/pss/security/support/>
- Dans le cas d'une utilisation dans le Japon.
<http://panasonic.biz/security/support/>

Il faut jusqu'à 6 minutes pour terminer la mise à niveau. Veuillez attendre et ne pas utiliser le navigateur pendant le déroulement de cette opération.

[No. de modèle], [Adresse MAC], [Numéro de série], [Version de la microprogrammation], [Adresse IPv6], [Compteur d'installation de logiciel de visionneuse], [Temps écoulé depuis la date de fabrication]

Les informations à propos de chaque rubrique seront affichées.

1. Prendre contact avec le distributeur et télécharger la plus récente microprogrammation sur l'ordinateur personnel.

IMPORTANT

- Un vide (un espace) ne peut pas être utilisé comme nom de répertoire où la microprogrammation téléchargée doit être sauvegardée.

2. Cliquer le bouton [Parcourir...] et spécifier la microprogrammation téléchargée.

Remarque

- La dernière mise à jour de la microprogrammation est placée sur notre site Web.
 - Lorsque la caméra vidéo est employée au Japon
<http://panasonic.biz/security/support/>
 - Lorsque la caméra vidéo est employée en dehors du Japon
<http://security.panasonic.com/pss/security/support/>
- Pour visionner le site Web, il est nécessaire d'être connecté à l'Internet.

3. Cliquer le bouton radio respectif de l'option souhaitée pour déterminer s'il faut ou non initialiser les paramètres après avoir mis à niveau la microprogrammation.

Réglage implicite : Ne pas réinitialiser les paramètres sur le réglage implicite une fois la mise à niveau terminée.

Remarque

- Noter que les paramètres ne peuvent pas être restaurés après qu'une initialisation ait été faite.

4. Cliquer le bouton [Exécuter].

→ Une fenêtre de confirmation sera affichée.

IMPORTANT

- Supprimer les fichiers provisoires internet une fois la mise à niveau terminée. (→page 222)
- Effectuer la mise à niveau de la microprogrammation en utilisant un ordinateur personnel se trouvant dans le même sous-réseau que l'appareil.
- Suivre les instructions du distributeur pendant la mise à niveau de la microprogrammation.
- Lors de la mise à niveau du logiciel d'application, utiliser le fichier spécifié (extension : .img) pour mettre à niveau la microprogrammation.
Le nom de la microprogrammation à utiliser pour faire la mise à niveau doit être "nom modèle (utiliser des lettres minuscules. "WV-" n'est pas requis.)_xxxxx.img".
* ("xxxxx" indique la version de la microprogrammation.)
- S'assurer que l'alimentation de la caméra vidéo n'est pas coupée pendant le déroulement de la mise à niveau.
- N'exécuter aucune opération pendant le déroulement de la mise à niveau et attendre jusqu'à ce qu'elle soit complètement terminée.
- Les paramètres de réseau suivants ne seront pas réinitialisés lorsque la mise à niveau de la microprogrammation est faite après avoir sélectionné "Ramener param.rég.impli.mise à niveau term. (exception param.réseau)".
Paramètres d'adresse de serveur primaire et d'adresse de serveur DNS secondaire pour IPv4, adresse de serveur DNS primaire et adresse de serveur DNS secondaire pour IPv6, Activé/Arrêt pour DHCP, adresse IP, masque de réseau, passerelle par réglage implicite, port HTTP, port HTTPS, protocole de connexion (HTTP/HTTPS), clé CRT, certificat de serveur, paramétrage UPnP, vitesse de ligne, contrôle de la bande passante (débit binaire), heure et date
- Le logiciel de visionneuse utilisé sur chaque ordinateur personnel doit être couvert par une licence individuelle. Se renseigner auprès du distributeur en ce qui concerne l'attribution de licence.

18.3 Vérifier l'état [Statut]

Cliquer l'onglet [Statut] de la page "Maintenance". (→page 43, page 45)

L'état de cette caméra vidéo peut être vérifié à partir de cette page.

Journal de système	Mi. ni.	Statut	Par défaut	Données
Viewnetcam.com				
Serveur	www.viewnetcam.com			
Statut	Inconnu			
URL personnel(Caméra vidéo)				
UPnP				
Numéro de port(HTTP)	-			
Statut	Inconnu			
Numéro de port(HTTPS)	-			
Statut	Inconnu			
Adresse globale routeur				
Auto-vérification				
Matériel 1	0000 0000 0000 0000 0000 0000 0000 00			

Viewnetcam.com

[Serveur]

L'URL du serveur de service "Viewnetcam.com" sera affichée.

[Statut]

L'état de l'enregistrement pour "Viewnetcam.com" sera affiché.

[URL personnel(Caméra vidéo)]

L'URL de la caméra vidéo enregistrée pour "Viewnetcam.com" sera affichée.

UPnP

[Numéro de port(HTTP), Numéro de port(HTTPS)]

Le numéro de port qui est paramétré pour le suivi de port UPnP sera affiché.

[Statut]

L'état de suivi de port sera affiché.

[Adresse globale routeur]

L'adresse globale du routeur sera affichée.

Auto-vérification

Le résultat de l'auto-vérification du matériel sera affiché.

Remarque

- Se référer à notre site Web (<http://security.panasonic.com/pss/security/support/info.html>) pour obtenir de plus amples informations à propos des états affichés (relatifs au service "Viewnetcam.com", à la fonction UPnP ou à l'auto-vérification).

18.4 Réinitialisation des paramètres/Redémarrage de la caméra vidéo [Par défaut]

Cliquer l'onglet [Par défaut] de la page "Maintenance". (→page 43, page 45)

L'initialisation des paramètres et des données HTML de la caméra vidéo ainsi que le redémarrage de la caméra vidéo peuvent être exécutés sur cette page.



[Ramener tous les paramètres sur leur réglage implicite (à l'exception des paramètres de réseau)]

Cliquer le bouton [Exécuter] pour réinitialiser les paramètres sur les paramètres par réglage implicite. Noter que les paramètres de réseau ne seront pas réinitialisés. Il est impossible d'utiliser la caméra vidéo pendant environ 3 minutes après avoir fait l'initialisation.

[Charger le fichier HTML à réglage implicite (menu de configuration).]

Cliquer le bouton [Exécuter] pour réinitialiser les fichiers HTML sur les paramètres par réglage implicite. Il est impossible d'utiliser la caméra vidéo pendant environ 3 minutes après avoir fait l'initialisation.

[Ramener les paramètres sur leur réglage implicite et charger les fichiers HTML à réglage implicite.]

Cliquer le bouton [Exécuter] pour réinitialiser les paramètres de la caméra vidéo et les fichiers HTML sur les paramètres par réglage implicite. Noter que les paramètres de réseau ne seront pas réinitialisés. Il est impossible d'utiliser la caméra vidéo pendant environ 3 minutes après avoir fait l'initialisation.

[Redémarrer]

Cliquer le bouton [Exécuter] pour redémarrer la caméra vidéo. Il est impossible de commander la caméra vidéo pendant environ 2 minutes après avoir redémarré la caméra vidéo.

Remarque

- Pour initialiser les paramètres de réseau (→page 156), mettre la caméra vidéo hors tension, puis la remettre sous tension tout en maintenant le bouton enfoncé INITIAL SET et maintenir le bouton INITIAL SET enfoncé en position basse pendant environ 5 secondes. Attendre environ 3 minutes après avoir relâché le bouton. La caméra vidéo redémarrera et les paramètres comprenant les paramètres de réseau seront réinitialisés. Ne pas couper l'alimentation de l'appareil environ 3 minutes juste après avoir rétabli le courant.
- La fonction de notification permet aux utilisateurs de fournir une notification de l'erreur à l'adresse de destination spécifiée et une destination d'alarme originale quand une erreur se produit comme dans

le cas où aucune carte de mémoire SD n'est insérée après le redémarrage ou une carte de mémoire SD est bloquée. (→page 162, page 143)

18.5 Données des paramètres/Sauvegarde ou restauration des journaux [Données]

Cliquer l'onglet [Données] de la page "Maintenance". (→page 43, page 45)

Les paramètres relatifs à la sauvegarde de secours ou à la restauration des données de paramétrage et à la sauvegarde des journaux peuvent être configurés dans cette section.

Sauvegarde

[Données de configuration]

Cliquer sur le bouton [Exécuter] pour faire la sauvegarde des données de configuration de la caméra vidéo sur un ordinateur personnel.

[Fichier de scène]

Cliquer sur le bouton [Exécuter] pour faire la sauvegarde des fichiers de scène de la caméra vidéo sur un ordinateur personnel.

[Journaux]

Cliquer sur le bouton [Exécuter] pour faire la sauvegarde des données de journaux de la caméra vidéo sur un ordinateur personnel.

IMPORTANT

- Lorsque la sauvegarde de secours des paramètres et des journaux est effectuée, la création des fichiers de sauvegarde de secours prend du temps.
- Quand l'opération de sauvegarde de secours prend 10 minutes ou plus, un dépassement du délai accordé pour la communication risque de se produire. Dans ce cas, toutes les données de

sauvegarde de secours risquent de ne pas pouvoir être obtenues. Par conséquent, nous recommandons de réaliser les opérations de sauvegarde de secours dans un délai de 10 minutes. Il est également possible de vérifier si les données exactes ont été obtenues en restaurant les données obtenues (à l'exclusion des données de journal).

Restaurer

[Données de configuration]

Appuyer sur le bouton [Parcourir...] et sélectionner les fichiers de données de configuration à restaurer.

Cliquer le bouton radio respectif de l'option souhaitée pour déterminer s'il faut ou non initialiser également le contenu des paramètres relatifs au réseau.

Cliquer sur le bouton [Exécuter] pour commencer la restauration. N'exécuter aucune opération tant que la restauration n'est pas terminée. (La caméra vidéo sera redémarrée quand la restauration sera terminée.)

Veiller à paramétrer le nom de fichier des fichiers de données de configuration utilisés en restaurant sur "nom de modèle.dat". (Le nom de modèle doit être inscrit en lettres minuscules et "WV-" n'est pas nécessaire.)

[Fichier de scène]

Appuyer sur le bouton [Parcourir...] et sélectionner les fichiers de scène à restaurer.

Cliquer sur le bouton [Exécuter] pour commencer la restauration. N'exécuter aucune opération tant que la restauration n'est pas terminée.

Veiller à paramétrer le nom de fichier des données de fichier de scène utilisés en restaurant sur "model name.txt". (Le nom de modèle doit être inscrit en lettres minuscules et "WV-" n'est pas nécessaire.)

19 Utilisation du CD-ROM

19.1 À propos du programme de lancement de CD

Lorsque le CD-ROM fourni est inséré dans le lecteur CD-ROM de votre ordinateur personnel, le logiciel de démarrage de CD démarre automatiquement et l'accord de licence est affiché. Lire l'Accord et sélectionner "I accept the terms in the license agreement" puis cliquer sur "OK".

La fenêtre de lancement de CD est affichée.

- Si la fenêtre du programme de lancement n'est pas affichée, double-cliquer sur le fichier "CDLauncher.exe" qui se trouve sur le disque CD-ROM.

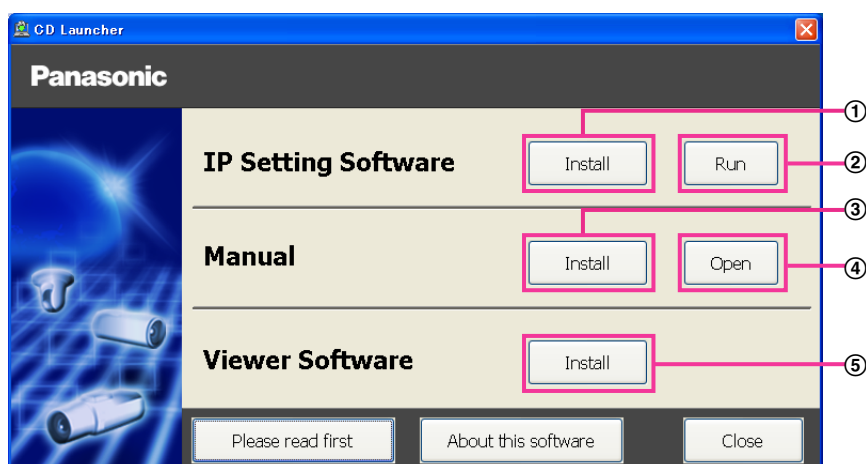

En utilisant le disque CD-ROM fourni, les opérations suivantes peuvent être effectuées.

- ① Le "IP Setting Software" Panasonic peut être installé sur l'ordinateur personnel. (→page 212)
- ② Les paramètres relatifs au réseau de caméra vidéo peuvent être paramétrés à partir du "IP Setting Software" Panasonic. (→page 214)
- ③ Les manuels peuvent être installés sur l'ordinateur personnel. (→page 213)
- ④ Vous pouvez également visionner les manuels sans les installer sur l'ordinateur personnel en cliquant sur le bouton [Open].
- ⑤ Le logiciel de visionneuse peut être installé sur l'ordinateur personnel. (→page 213)

19.2 Installation du “IP Setting Software” Panasonic

À partir de la fenêtre de programme de lancement de CD, cliquer sur le bouton [Install] placé à côté de [IP Setting Software] pour afficher la fenêtre d’installation de “IP Setting Software” Panasonic. Confirmer les paramètres suivants avant de démarrer l’installation.

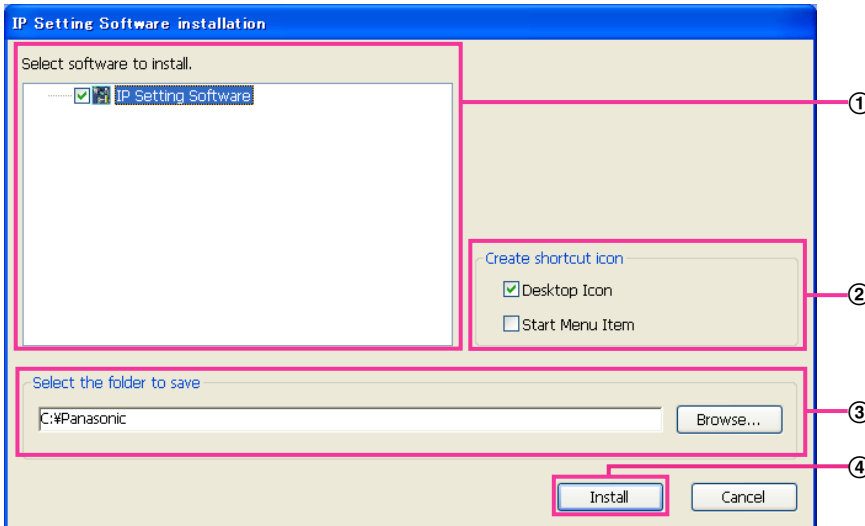

- ① Sélectionner le “IP Setting Software” Panasonic à installer.
- ② Sélectionner l’emplacement où créer l’icône de raccourci de paramétrage IP Panasonic quand le “IP Setting Software” Panasonic est installé.
- ③ Spécifier quel est le dossier sur l’ordinateur personnel dans lequel installer “IP Setting Software” Panasonic.
- ④ Cliquer sur le bouton [Install] pour commencer l’installation.

Remarque

- Pour désinstaller le “IP Setting Software” Panasonic, supprimer l’icône de raccourci d’où vous l’avez spécifié pour l’installer (la valeur par défaut est sur le bureau) pendant l’installation et le dossier [EasyIPConfig] du dossier (la valeur par défaut est C:\Panasonic) que vous avez spécifié pendant l’installation.

19.3 Installation des manuels

À partir de la fenêtre de programme de lancement de CD, cliquer sur le bouton [Install] placé à côté de [Manual] pour afficher la fenêtre d'installation de manuel. Confirmer les paramètres suivants avant de démarrer l'installation.

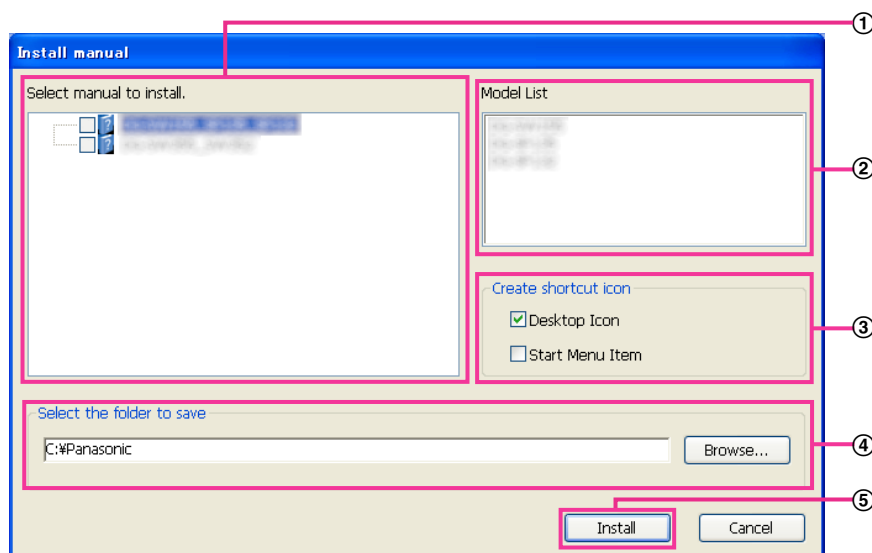

- ① Sélectionner quels sont les manuels à installer. Les modèles de caméra vidéo que les manuels prennent en charge sont affichés dans ② "Model List".
- ② Les modèles de caméra vidéo qui sont pris en charge par les manuels sélectionnés dans ① sont affichés ici.
- ③ Sélectionner l'emplacement où créer l'icône de raccourci des manuels lors de l'installation des manuels.
- ④ Spécifier quel est le dossier sur l'ordinateur personnel dans lequel installer les manuels.
- ⑤ Cliquer sur le bouton [Install] pour commencer l'installation.

Remarque

- Pour désinstaller les manuels, supprimer l'icône de raccourci d'où vous avez spécifié pour l'installer (la valeur par défaut est sur le bureau) pendant l'installation et le dossier [Manual] du dossier (la valeur par défaut est C:\Panasonic) que vous avez spécifié pendant l'installation.

19.4 Installation du logiciel de visionneuse

Le logiciel de visionneuse (Network Camera View 4S) doit être installé sur l'ordinateur personnel de manière à pouvoir visionner les images de caméra vidéo. À partir de la fenêtre de programme de lancement de CD, cliquer sur le bouton [Install] placé à côté de [Viewer Software] et se conformer aux instructions affichées dans la fenêtre pour exécuter l'installation du logiciel. Un message est affiché si un ordinateur personnel sur lequel le logiciel de visionneuse n'est pas installé essaie d'accès à la caméra vidéo. Suivre les instructions qui sont affichées dans la fenêtre pour installer le logiciel. Pour obtenir de plus amples informations, se référer à la page 2.

Remarque

- Pour désinstaller le logiciel de visionneuse, suivre les étapes indiquées ci-dessous selon le système d'exploitation utilisé sur votre ordinateur personnel.
Supprimer [Network Camera View 4S] du [Panneau de configuration] - [Programmes] - [Désinstaller un programme.].

19.5 Configurer les paramètres de réseau de la caméra vidéo en utilisant le “IP Setting Software” Panasonic

Il est possible d'exécuter les paramètres de réseau de la caméra vidéo en utilisant le “IP Setting Software” qui se trouve sur le CD-ROM fourni. Quand plusieurs caméras vidéo sont raccordées, il est nécessaire de configurer les paramètres de réseau de chaque caméra vidéo indépendamment. Si le logiciel “IP Setting Software” Panasonic ne fonctionne pas, accéder à la page “Réseau” du menu de configuration de la caméra vidéo dans le navigateur et exécuter les paramètres séparément. (→page 156)

IMPORTANT

- La fenêtre intitulée “Alerte de sécurité Windows” risque d'apparaître au moment du lancement de “IP Setting Software”. Dans ce cas, désactiver “Contrôle de compte d'utilisateur” à partir du panneau de configuration.
 - Le “IP Setting Software” Panasonic est inopérant dans d'autres sous-réseaux par l'intermédiaire du même routeur.
 - Cette caméra vidéo ne peut pas être affichée ou réglée avec une version plus ancienne du “IP Setting Software” (version 2.xx).
 - Par surcroît de sécurité, dans “IP Setting Software”, “Paramètres de réseau” de la caméra vidéo à configurer ne peut pas être modifié tant qu'environ 20 minutes ne se sont pas écoulées après la mise sous tension de la caméra vidéo. (Quand la période effective est réglée sur “20 min seulement” dans “Configuration rapide de IP”.) Cependant, les paramètres peuvent être modifiés après que 20 minutes se soient écoulées pour les caméras vidéo actuellement réglées en mode de paramétrage initial.
1. Pour démarrer le “IP Setting Software” Panasonic, cliquer sur le bouton [Run] placé à côté de [IP Setting Software] à partir de la fenêtre de menu de programme de lancement de CD, ou double-cliquer sur l'icône de raccourci produite après l'installation du logiciel sur l'ordinateur personnel.
 - L'accord de licence sera affiché. Lire l'Accord et sélectionner “I accept the terms in the license agreement” puis cliquer sur [OK].
 - L'écran “IP Setting Software” est affiché. Si une caméra vidéo est détectée, les informations qui la concernent, telles que l'adresse MAC et l'adresse IP, sont affichées.
 2. Cliquer le bouton [Access Camera] après avoir sélectionné l'adresse MAC ou l'adresse IP de la caméra vidéo à configurer.

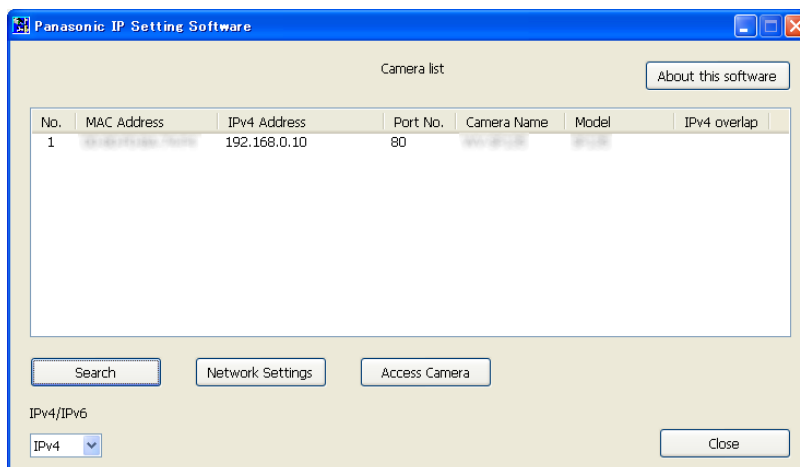

Remarque

- Quand un serveur DHCP est utilisé, l'adresse IP attribuée à la caméra vidéo peut être affichée en cliquant le bouton [Search] de "IP Setting Software".
 - Quand des adresses IP doubles sont employées, le numéro de la caméra vidéo l'adresse double est affiché en chevauchement.
 - L'information de caméra vidéo affichée n'est pas automatiquement mise à jour. Cliquer sur le bouton [Search] pour faire la mise à niveau des caméras vidéo.
 - Il est possible de changer l'affichage "Camera list" entre les adresses IPv4 et les adresses IPv6 selon le protocole en service.
 - L'information affichée peut être triée en cliquant sur le titre de chaque rubrique affichée.
 - Quand le bouton [Network Settings] est cliqué, l'écran "Network Settings" est affiché et les paramètres réseau peuvent être modifiés. Pour obtenir de plus amples renseignements, référez-vous à la page 215.
3. Lorsque l'écran d'installation de logiciel de visionneuse "Network Camera View 4S" apparaît, suivre les instructions sur l'écran pour installer le logiciel. (Le logiciel de visionneuse "Network Camera View 4S" est installé à partir de la caméra vidéo.)
- La page "En direct" provenant de la caméra vidéo apparaît.
 - Si le logiciel de visionneuse "Network Camera View 4S" ne peut pas être installé ou si les images ne sont pas affichées, cliquer sur le bouton [Install] placé à côté de [Viewer Software] sur la fenêtre de lancement de CD pour installer le logiciel.

Modification des Paramétrages de réseau

Lorsque des paramétrages relatifs aux paramétrages de réseau sont modifiés, tels que le mode de connexion, l'adresse IP et le masque de sous-réseau, cliquer sur le bouton [Network Settings] dans l'écran [IP Setting Software].

L'écran "Network Settings" est affiché. Saisir chaque rubrique puis cliquer sur le bouton [Save].

Network Settings

Network Settings StaticIP DHCP
 Auto(AutoIP) Auto(Advanced)

Port No.

IPv4 Address

Subnet Mask

Default Gateway

DNS Auto Manual

Primary DNS

Secondary DNS

Wait for camera restarting.

Remarque

- En supprimant le cochage dans la case à cocher "Wait for camera restarting.", plusieurs caméras vidéo peuvent être configurées en continu.
- Pour de plus amples informations au sujet de chaque paramétrage de la page "Paramétrages de réseau", se référer à la page 156.

IMPORTANT

- Il faut parfois environ 2 minutes pour que le téléchargement des paramètres vers la caméra vidéo soit terminé après avoir cliqué le bouton [Save]. Les paramètres risquent d'être invalidés lorsque le câble LAN est débranché avant que le téléchargement soit complètement terminé. Dans ce cas, configurer encore une fois les paramètres.
- Si un pare-feu (logiciel inclus) est utilisé, autoriser l'accès à tous les ports UDP.

20 À propos du journal de système affiché

Indications d'erreur relatives à SMTP

Catégorie	Indication	Description
Erreur de serveur POP3	Erreur d'authentification.	<ul style="list-style-type: none"> Le nom de l'utilisateur ou le mot de passe saisi est inexact. Vérifier si les paramètres de courrier électronique sont configurés correctement.
	Échec à retrouver le serveur POP3.	<ul style="list-style-type: none"> L'adresse IP du serveur est peut-être inexacte. Vérifier si l'adresse IP du serveur est configurée correctement. Le serveur POP3 est peut être en panne. Se référer à l'administrateur de réseau.
Erreur de serveur SMTP	Erreur d'authentification.	<ul style="list-style-type: none"> Le nom de l'utilisateur ou le mot de passe saisi est inexact. Vérifier si les paramètres de courrier électronique sont configurés correctement.
	Échec à résoudre l'adresse de serveur d'email du DNS.	<ul style="list-style-type: none"> L'adresse IP spécifiée du serveur DNS est peut être inexacte. Vérifier si les paramètres DNS ont été configurés correctement. Le serveur DNS est peut être en panne. Se référer à l'administrateur de réseau.
	Échec à retrouver le serveur SMTP.	<ul style="list-style-type: none"> L'adresse IP du serveur est peut-être inexacte. Vérifier si l'adresse IP du serveur est configurée correctement. Le serveur SMTP est peut être en panne. Se référer à l'administrateur de réseau.
Erreur interne	Erreur non définie.	<ul style="list-style-type: none"> Une erreur s'est produite dans la fonction de courrier électronique. Vérifier si les paramètres de courrier électronique sont configurés correctement.

Indications d'erreur relatives à FTP

Catégorie	Indication	Description
Erreur de serveur FTP	Échec à résoudre l'adresse de serveur FTP du DNS.	<ul style="list-style-type: none"> Le serveur FTP est peut être en panne. Se référer à l'administrateur de réseau.
	Échec à retrouver le serveur FTP.	<ul style="list-style-type: none"> L'adresse IP du serveur est peut-être inexacte. Vérifier si l'adresse IP du serveur est configurée correctement.

Catégorie	Indication	Description
Erreur de connexion	Erreur de transfert de fichier.	<ul style="list-style-type: none"> Le paramétrage de serveur FTP est peut être inexact. Vérifier si les paramètres FTP ont été configurés correctement. Les paramètres relatifs à la rubrique indiquée sont peut être inexacts. Vérifier si les paramètres FTP ont été configurés correctement.
	Erreur de mode passif.	
	Échec de sortie de système.	
	Échec à changer de répertoire.	
	Le nom d'utilisateur et le mot de passe ne sont pas corrects.	
Erreur interne	Erreur non définie.	<ul style="list-style-type: none"> Une erreur s'est produite dans la fonction FTP. Vérifier si les paramètres FTP ont été configurés correctement.

Indications d'erreur relatives à "Viewnetcam.com"

Catégorie	Indication	Description
Erreur de service "Viewnetcam.com"	Échec à résoudre l'adresse de serveur Viewnetcam.com du DNS.	<ul style="list-style-type: none"> L'adresse IP spécifiée du serveur DNS est peut être inexacte. Vérifier si les paramètres DNS ont été configurés correctement. Le serveur DNS est peut être en panne. Se référer à l'administrateur de réseau.
Erreur de connexion	Aucune réponse du serveur Viewnetcam.com.	<ul style="list-style-type: none"> Le serveur "Viewnetcam.com" est peut être en panne. Se référer à l'administrateur de réseau.
	Erreur de transfert de fichier.	
Erreur interne	Erreur non définie.	<ul style="list-style-type: none"> Une erreur relative à la fonction "Viewnetcam.com" s'est produite. Vérifier si les paramètres "Viewnetcam.com" ont été configurés correctement.

Indications d'erreur relative à mise à jour de dynamique DNS

Catégorie	Indication	Description
Erreur de serveur DDNS	Échec à résoudre l'adresse de serveur DDNS à partir du DNS.	<ul style="list-style-type: none"> L'adresse IP spécifiée du serveur DNS est peut être inexacte. Vérifier si les paramètres DNS ont été configurés correctement. Le serveur DNS est peut être en panne. Se référer à l'administrateur de réseau.
Erreur de connexion	Aucune réponse du serveur DDNS.	<ul style="list-style-type: none"> Le serveur DDNS est peut être en panne. Se référer à l'administrateur de réseau.
	Le même nom d'hôte a été enregistré.	<ul style="list-style-type: none"> Le même nom d'hôte est déjà enregistré dans le serveur DDNS. Vérifier si les paramètres de mise à jour DDNS ont été configurés correctement.

Catégorie	Indication	Description
Erreur interne	Erreur non définie.	<ul style="list-style-type: none"> Une erreur s'est produite dans la fonction DDNS. Vérifier si les paramètres de mise à jour DDNS ont été configurés correctement.

Indications d'erreur relatives à NTP

Catégorie	Indication	Description
Erreur de connexion	Aucune réponse du serveur NTP.	<ul style="list-style-type: none"> L'adresse IP du serveur est peut-être inexacte. Vérifier si l'adresse IP du serveur est configurée correctement. Le serveur NTP est peut être en panne. Se référer à l'administrateur de réseau.
Erreur interne	Erreur non définie.	<ul style="list-style-type: none"> Une erreur s'est produite dans la fonction NTP. Vérifier si les paramètres de serveur NTP sont configurés correctement.
Réussite de synchronisation avec le serveur NTP.	Réussite de mise à niveau NTP.	<ul style="list-style-type: none"> Réussite de la correction horaire.

Indications de journal relatif à HTTPS

Catégorie	Indication	Description
HTTPS	Certificat auto-signé - Génère	<ul style="list-style-type: none"> La délivrance du certificat auto-signé est terminée.
	Certificat auto-signé - Effacé	<ul style="list-style-type: none"> La suppression du certificat auto-signé est terminée.
	Certificat requis - Généré	<ul style="list-style-type: none"> La délivrance de CSR (demande de signature de certificat) est terminée.
	Certificat CA - Installé	<ul style="list-style-type: none"> L'installation du certificat de serveur est terminée.
	Certificat CA - Effacé	<ul style="list-style-type: none"> La suppression du certificat de serveur est terminée.
	Clé CRT précédente - Appliqué	<ul style="list-style-type: none"> L'ancienne clé CRT est appliquée.
	Clé CRT - Généré	<ul style="list-style-type: none"> La délivrance de la clé CRT est terminée.

Indications de journal relatives à l'accès au système

Catégorie	Indication	Description
Accès au système	Nom d'utilisateur ou adresse IP	<ul style="list-style-type: none"> Le nom d'utilisateur d'accès au système sera affiché lorsque "Activé" est sélectionné pour "Auth. util." L'adresse IP de l'ordinateur personnel accédant actuellement à la caméra vidéo sera affichée si "Activé" est sélectionné pour "Auth. hôte".

Indications d'erreur relatives à la notification de protocole d'alarme Panasonic

Catégorie	Indication	Description
Erreur de Notification de protocole d'alarme Panasonic	Échec à retrouver le destination de notification.	<ul style="list-style-type: none"> L'adresse IP de destination de notification est peut être inexacte. Vérifier si l'adresse IP de destination de notification est configurée correctement. La destination de notification est peut être en panne. Se référer à l'administrateur de réseau.
	Échec résolution adresse destination DNS.	<ul style="list-style-type: none"> Les paramètres de serveur DNS sont peut être inexacts. Vérifier si les paramètres DNS ont été configurés correctement. Le serveur DNS est peut être en panne. Se référer à l'administrateur de réseau.

Indications d'erreur relatives à Notification d'alarme HTTP

Catégorie	Indication	Description
Erreur de Notification d'alarme HTTP	Échec à retrouver le destination de notification.	<ul style="list-style-type: none"> L'adresse IP de destination de notification est peut être inexacte. Vérifier si l'adresse IP de destination de notification est configurée correctement. La destination de notification est peut être en panne. Se référer à l'administrateur de réseau.
	Échec résolution adresse destination DNS.	<ul style="list-style-type: none"> Les paramètres de serveur DNS sont peut être inexacts. Vérifier si les paramètres DNS ont été configurés correctement. Le serveur DNS est peut être en panne. Se référer à l'administrateur de réseau.

Indications d'erreur relative aux paramétrages de sécurité de carte de mémoire SD

Catégorie	Indication	Description
Carte de mémoire SD	Erreur de verrouillage	<ul style="list-style-type: none"> Le verrouillage pour la carte de mémoire SD n'a pas pu être configuré. Vérifier à nouveau la carte de mémoire SD.
	Erreur de déverrouillage	<ul style="list-style-type: none"> Le verrouillage pour la carte de mémoire SD n'a pas pu être libéré. Vérifier encore une fois si le mot de passe est exact.
	Certificat auto-signé - Génère	<ul style="list-style-type: none"> La délivrance du certificat auto-signé est terminée.
	Certificat auto-signé - Effacé	<ul style="list-style-type: none"> La suppression du certificat auto-signé est terminée.
	Certificat requis - Généré	<ul style="list-style-type: none"> La délivrance de CSR (demande de signature de certificat) est terminée.
	Certificat CA - Installé	<ul style="list-style-type: none"> L'installation du certificat CA est terminée.
	Certificat CA - Effacé	<ul style="list-style-type: none"> La suppression du certificat CA est terminée.
	Clé CRT précédente - Appliqué	<ul style="list-style-type: none"> L'ancienne clé CRT est appliquée.
	Clé CRT - Généré	<ul style="list-style-type: none"> La délivrance de la clé CRT est terminée.

21 Dépannage

Avant de faire une demande de réparation, veuillez vérifier les symptômes mentionnés dans le tableau suivant.

Si une panne ne peut pas être corrigée même après avoir vérifié et essayer d'y remédier ou si un problème n'est pas décrit ci-dessous ou en cas de problème d'installation, contacter le distributeur.

Symptôme	Origine/Solution	Pages de référence
Impossibilité d'accéder à partir du navigateur Internet.	<ul style="list-style-type: none"> Le câble LAN (de catégorie 5 ou supérieure) est-il raccordé fermement au connecteur de réseau implanté sur la caméra vidéo ? 	Guide d'installation
	<ul style="list-style-type: none"> L'indicateur de liaison est-il allumé? S'il n'est pas allumé, la connexion au réseau LAN n'est peut être pas établie ou bien le réseau ne fonctionne pas correctement. Vérifier si les câbles présentent une anomalie de contact ou si le câblage est normal ou non. 	Guide d'installation
	<ul style="list-style-type: none"> Est-ce que l'alimentation de la caméra vidéo est appliquée? Vérifier si l'alimentation de la caméra vidéo est appliquée. 	Guide d'installation
	<ul style="list-style-type: none"> Les adresses IP définies sont-elles valides ? 	156

Symptôme	Origine/Solution	Pages de référence
	<ul style="list-style-type: none"> • Un accès à une mauvaise adresse IP ne se produit-il pas? Vérifier les connexions comme suit. Avec la commande d'instruction Windows, > ping "Adresse IP de la caméra vidéo". Si l'on obtient une réponse de la caméra vidéo, la connexion est normale. S'il n'y a aucune réponse, contrôler la connexion à l'aide des méthodes suivantes en utilisant un ordinateur connecté au même réseau que la caméra vidéo. Si les paramètres du pare-feu sur l'ordinateur personnel sont activés, les désactiver provisoirement avant d'exécuter des paramètres sur la caméra vidéo. <ul style="list-style-type: none"> – Démarrer le logiciel Panasonic "IP Setting Software", confirmer l'adresse IP de la caméra vidéo, puis accéder à cette adresse IP. – Si les paramètres de réseau (adresse IP, masque de sous-réseau, et passerelle par réglage implicite) sont inexacts, redémarrer la caméra vidéo et modifier les paramètres de réseau en utilisant le logiciel Panasonic "IP Setting Software" dans un délai de 20 minutes après avoir redémarré le système. – Dans les réseaux qui n'ont pas de serveur DHCP, l'adresse IP de la caméra vidéo sera configurée sur "192.168.0.10" quand la caméra vidéo est redémarrée en maintenant enfoncé le bouton INITIAL SET sur la caméra vidéo. Après que la caméra vidéo ait été initialisée, accéder à la caméra vidéo et paramétrer encore une fois l'adresse IP. (Avec la caméra vidéo initialisée, tous les paramètres de la caméra vidéo antérieurement configurés dans les menus de configuration seront initialisés.) 	<p style="text-align: center;">214</p> <p>Guide d'installation</p>
	<ul style="list-style-type: none"> • "554" est-il paramétré pour le numéro de port HTTP? Utiliser un numéro de port comme numéro de port HTTP excepté les numéros de port suivants que la caméra vidéo utilise. Numéros utilisés par la caméra vidéo : 20, 21, 23, 25, 42, 53, 67, 68, 69, 110, 123, 161, 162, 443, 554, 995, 10669, 10670, 59000 - 61000 	<p style="text-align: center;">159</p>

Symptôme	Origine/Solution	Pages de référence
Impossibilité d'accéder à partir du navigateur Internet.	<ul style="list-style-type: none"> La même adresse IP est-elle assignée à d'autres périphériques ? Existe-t-il des contradictions entre l'adresse et le sous-réseau de réseau auquel on doit accéder? Lorsque la caméra vidéo et l'ordinateur personnel sont connectés dans le même sous-réseau : Les adresses IP de la caméra vidéo et de l'ordinateur personnel sont-elles paramétrées dans un sous-réseau commun? Ou bien "Utiliser un serveur proxy" pour les paramètres de navigateur Internet est-il coché? Quand un accès à la caméra vidéo dans le même sous-réseau est effectué, il est recommandé de spécifier l'adresse de la caméra vidéo dans la case "Ne pas utiliser de proxy pour ces adresses". Lorsque la caméra vidéo et l'ordinateur personnel sont connectés dans des sous-réseaux différents : L'adresse IP paramétrée pour la passerelle d'entrée implicite pour la caméra vidéo est-elle exacte? 	-
	<ul style="list-style-type: none"> Le nom d'accès à la caméra vidéo actuellement utilisé est-il différent du nom enregistré au service "Viewnetcam.com" ? Accéder encore une fois à la caméra vidéo avec le nom enregistré. 	192
	<ul style="list-style-type: none"> Avez-vous accédé à "http://" tout en utilisant la fonction HTTPS? Pour utiliser la fonction HTTPS, accéder à "https://". Il est également nécessaire de saisir le numéro de port. 	184
Il est impossible d'accéder à la caméra par l'intermédiaire de l'Internet.	<ul style="list-style-type: none"> Les paramètres de réseau de la caméra vidéo sont-ils configurés correctement? Paramétrer la passerelle par défaut ou l'adresse de serveur DNS correctement. Pour utiliser le service DDNS, vérifier que les paramètres sont exacts. Est-ce que le paramétrage de "Passerelle par réglage implicite" à la page "Réseau" est configuré? Si oui, ce paramétrage est-il exact ? Lorsque la communication est faite en utilisant IPv4 : Configurer le paramétrage pour "Passerelle par réglage implicite" de "Réseau IPv4" à l'onglet [Réseau] du menu de configuration. 	156

Symptôme	Origine/Solution	Pages de référence
	<ul style="list-style-type: none"> • Le paramétrage de suivi de port est-il configuré pour le routeur? Pour permettre l'accès à la caméra vidéo par l'intermédiaire de l'Internet, il est nécessaire d'exécuter le paramétrage de suivi de port quand le routeur en service ne prend pas en charge la fonction UPnP. Se référer aux manuels fournis avec le routeur pour obtenir de plus amples informations. • La fonction UPnP du routeur est-elle invalidée? Se référer aux instructions d'utilisation fournies avec le routeur pour valider la fonction UPnP. • Le filtrage de paquets est-il paramétré pour que le routeur interdise l'accès par l'intermédiaire de l'Internet? Configurer les paramètres du routeur en service pour permettre l'accès par l'intermédiaire de l'Internet. Se référer aux manuels fournis avec le routeur pour obtenir de plus amples informations sur les paramètres. 	170
	<ul style="list-style-type: none"> • Accédez-vous à la caméra vidéo en utilisant l'adresse locale (l'adresse IP utilisée dans un réseau local)? Au moment d'accéder à la caméra vidéo, utiliser l'adresse globale (ou l'URL enregistrée dans le service DDNS) et le numéro de port de la caméra vidéo comme adresse IP à utiliser sur l'Internet. 	157 158 190
Il est impossible d'accéder à la caméra par l'intermédiaire du service "Viewnetcam.com".	<ul style="list-style-type: none"> • L'adresse globale de la caméra vidéo (ou du routeur) est-elle notifiée au serveur de service "Viewnetcam.com" ? Accéder à la page "Mon compte" du site Web de "Viewnetcam.com" (http://www.viewnetcam.com/) pour vérifier les informations sur la caméra vidéo enregistrée. Si l'adresse globale n'est pas affichée pour l'adresse IP, accéder à la caméra vidéo et enregistrer les informations utilisateur pour le service "Viewnetcam.com" à l'onglet [Avancé] à la page "Réseau" du menu de configuration. En outre, vérifier "Statut" de "Viewnetcam.com" (à l'onglet [Statut]) et le journal de système (à l'onglet [Journal de système]) de la page "Maintenance" dans le menu de configuration. 	193 206

Symptôme	Origine/Solution	Pages de référence
La fenêtre d'authentification est affichée à plusieurs reprises.	<ul style="list-style-type: none"> Le nom d'utilisateur et le mot de passe ont-ils changés? Tout en accédant à la caméra vidéo, au moment de changer de nom d'utilisateur et de mot de passe d'un autre utilisateur ayant accès à la caméra vidéo à partir d'un autre navigateur Internet, la fenêtre d'authentification sera affichée à chaque fois que l'écran changera ou subira un rafraîchissement. Avez-vous changé le paramétrage [Authentification]? Lorsque le paramétrage [Authentification] est modifié, fermer le navigateur Internet puis accéder à nouveau à la caméra vidéo. 	-
L'affichage de l'écran prend du temps.	<ul style="list-style-type: none"> L'accès à la caméra vidéo est-il réalisé en utilisant le mode HTTPS? Avec ce mode, l'intervalle de rafraîchissement devient plus lent en raison du déroulement du décodage. 	-
	<ul style="list-style-type: none"> Un accès à une autre caméra vidéo est-il exécuté dans le même réseau local par l'intermédiaire d'un serveur proxy? Configurer le navigateur Internet de manière à ne pas utiliser de serveur proxy. 	-
	<ul style="list-style-type: none"> Deux ou davantage d'utilisateurs observent-ils les images de caméra vidéo simultanément? Cela peut prendre du temps pour afficher l'écran ou bien l'intervalle de rafraîchissement peut devenir plus lent quand deux utilisateurs ou un plus grand nombre observent les images de caméra vidéo simultanément. 	-
Il est impossible d'accéder à la caméra vidéo à partir d'un téléphone mobile.	<ul style="list-style-type: none"> La URL saisie est-elle exacte? Ou bien "/mobile" ne manque-t-il pas à la fin de l'URL? Vérifier si l'URL est saisie correctement. Au moment d'accéder à la caméra vidéo à partir d'un téléphone mobile, il est nécessaire de saisir "/mobile" à la fin de l'URL qui est utilisée pour l'accès à la caméra vidéo à partir d'un ordinateur personnel. 	19
	<ul style="list-style-type: none"> La méthode de cryptage SSL est-elle différente de celle de la caméra vidéo? Sélectionner "HTTP" (ne pas sélectionner "HTTPS") pour "HTTPS" - "Connexion" à la page "Réseau" à l'onglet [Avancé] et accéder encore une fois à la caméra vidéo. 	172
	<ul style="list-style-type: none"> Avez-vous accédé à "http://" tout en utilisant la fonction HTTPS? Pour utiliser la fonction HTTPS, accéder à "https://". Il est également nécessaire de saisir le numéro de port. 	184

Symptôme	Origine/Solution	Pages de référence
Il est impossible d'accéder à la caméra vidéo à partir d'un terminal mobile.	<ul style="list-style-type: none"> La URL saisie est-elle exacte? Ou bien "/cam" ne manque-t-il pas à la fin de l'URL? Vérifier si l'URL est saisie correctement. Au moment d'accéder à la caméra vidéo à partir d'un terminal mobile, il est nécessaire de saisir "/cam" à la fin de l'URL qui est utilisée pour l'accès à la caméra vidéo à partir d'un ordinateur personnel. 	21
	<ul style="list-style-type: none"> La méthode de cryptage SSL est-elle différente de celle de la caméra vidéo? Sélectionner "HTTP" (ne pas sélectionner "HTTPS") pour "HTTPS" - "Connexion" à la page "Réseau" à l'onglet [Avancé] et accéder encore une fois à la caméra vidéo. 	172
	<ul style="list-style-type: none"> Avez-vous accédé à "http://" tout en utilisant la fonction HTTPS? Pour utiliser la fonction HTTPS, accéder à "https://". Il est également nécessaire de saisir le numéro de port. 	184
Une erreur de cookie a été affichée en effectuant l'enregistrement d'utilisateur à "Viewnetcam.com".	<ul style="list-style-type: none"> Le navigateur Internet est-il configuré pour autoriser des cookies? Configurer le navigateur Internet pour autoriser les cookies. Dans l'Internet Explorer, à partir de [Outils] sélectionner [Options Internet] et configurer le paramétrage de cookies à l'onglet [Confidentialité]. 	-
Échec d'enregistrement d'utilisateur pour le service "Viewnetcam.com".	<ul style="list-style-type: none"> L'adresse email enregistrée est-elle exacte ? Si vous ne recevez pas de courrier électronique contenant le lien vers le site Web "Viewnetcam.com", il se peut que l'adresse de courrier électronique enregistrée soit inexacte. Consulter le site Web de "Viewnetcam.com" (http://www.viewnetcam.com/) pour enregistrer l'adresse e-mail exacte. 	-
Obtenir les images à partir de la carte de mémoire SD.	<ul style="list-style-type: none"> "Autoriser" est-il sélectionné pour "Accès FTP à caméra vidéo" à l'onglet [Réseau] de la page "Réseau"? Il est nécessaire de sélectionner à l'avance "Autoriser" pour "Accès FTP à caméra vidéo" à l'onglet [Réseau] de la page "Réseau". 	161
	<ul style="list-style-type: none"> Le mot de passe saisi est-il exact? Redémarrer le navigateur Internet et saisir à nouveau le mot de passe. 	74
	<ul style="list-style-type: none"> L'accès à la carte de mémoire SD peut se conclure par un échec. Redémarrer le navigateur Internet et refaire une tentative d'obtention des images. 	-

Symptôme	Origine/Solution	Pages de référence
Aucune image n'est affichée.	<ul style="list-style-type: none"> Est-ce que le logiciel de visionneuse est installé sur l'ordinateur personnel? Installer le logiciel de visionneuse sur l'ordinateur personnel. 	2
	<ul style="list-style-type: none"> Le téléphone cellulaire utilisé prend-t-il en charge la résolution 320×240 ou 640×480 ? Ou bien le volume des données d'image n'est-il pas trop important pour pouvoir afficher les images sur le téléphone mobile? Se référer aux manuels fournis avec le téléphone mobile utilisé en ce qui concerne les restrictions quant aux volumes de données d'image. 	-
Aucune image n'est affichée. / Les plus anciennes images ou des journaux sont affichés.	<ul style="list-style-type: none"> Quand [À chaque fois que je visite une page Web] n'est pas sélectionné pour [Vérifier les plus récentes versions des pages enregistrées]. dans la section [Fichiers Internet temporaires], les images ne sont parfois pas affichées à la page "En direct". Dans ce cas, procéder comme suit. <ol style="list-style-type: none"> Sélectionner [Options Internet...] sous [Outils] de la barre de menus de Internet Explorer. La fenêtre [Options Internet] sera affichée. Quand Internet Explorer 10, Internet Explorer 11 est utilisé : Cliquez sur le bouton [Paramétrages] dans [Historique de navigation] à l'onglet [Généralités], puis sélectionnez [À chaque fois que je visite une page Web] pour [Vérifier les plus récentes versions des pages enregistrées] dans la section [Fichiers Internet temporaires] de la fenêtre [Paramètres des données du site web]. Quand Internet Explorer 7, Internet Explorer 8 ou Internet Explorer 9 est utilisé : Cliquez le bouton [Paramétrages] dans [Historique de navigation] à l'onglet [Généralités], puis sélectionnez [À chaque fois que je visite une page Web] pour [Vérifier les plus récentes versions des pages enregistrées] dans la section [Fichiers Internet temporaires] de la fenêtre [Fichiers Internet temporaires et paramètres d'historique]. 	-
Les images affichées sont floues.	<ul style="list-style-type: none"> La mise au point est-elle ajustée correctement ? Vérifier si la mise au point est ajustée correctement. 	Guide d'installation
Le rafraîchissement d'image n'a pas lieu.	<ul style="list-style-type: none"> Suivant la version de votre navigateur Internet, certaines difficultés peuvent apparaître lors du rafraîchissement de l'image, etc. 	Informations importantes

Symptôme	Origine/Solution	Pages de référence
	<ul style="list-style-type: none"> • Suivant le trafic du réseau ou la concentration d'accès de la caméra vidéo, certaines difficultés peuvent apparaître lors de l'affichage des images de caméra vidéo. Demander l'image de caméra vidéo à l'aide du navigateur Internet, par exemple en appuyant sur la touche [F5]. 	-
Aucune image n'est affichée (ou l'image est trop sombre).	<ul style="list-style-type: none"> • Le paramétrage de luminosité spécifié est-il du niveau approprié? Cliquer le bouton [Normal] de [Luminosité]. 	10
Les images affichées sont délavées.	<ul style="list-style-type: none"> • Le paramétrage de luminosité spécifié est-il du niveau approprié? Cliquer le bouton [Normal] de [Luminosité]. 	10
Un scintillement apparaît sur l'écran.	<ul style="list-style-type: none"> • Si un scintillement se produit fréquemment, sélectionner "Scène intérieure" pour "Mode de commande d'éclairage". 	103

Symptôme	Origine/Solution	Pages de référence
<p>Impossibilité de sauvegarder les images sur la carte de mémoire SD.</p> <p>Échec d'écriture ou de lecture des données sur la carte de mémoire SD.</p>	<ul style="list-style-type: none"> La carte de mémoire SD est-elle introduite correctement? Vérifier si la carte de mémoire SD est introduite correctement. 	Guide d'installation
	<ul style="list-style-type: none"> La carte de mémoire SD est-elle formatée? Formater la carte de mémoire SD. 	64
	<ul style="list-style-type: none"> Le commutateur de protection d'écriture est-il placé sur "LOCK"? Lorsque le commutateur de protection d'écriture est placé sur "LOCK", l'indication de taille disponible ou de taille totale de la carte de mémoire SD à afficher "Capacité disponible" de l'onglet [Carte de mémoire SD] sera comme suit "*****MB/*****MB". 	-
	<ul style="list-style-type: none"> "-----MB/-----MB" est-il affiché à "Capacité disponible" de l'onglet [Carte de mémoire SD]? Formater la carte de mémoire SD. 	64
	<ul style="list-style-type: none"> "#####MB/#####MB" est-il affiché à "Capacité disponible" de l'onglet [Carte de mémoire SD]? Vérifier la configuration de verrouillage de mot de passe. 	64
	<ul style="list-style-type: none"> Est-ce qu'une erreur d'identification est reçue quand la fonction "Diag." de "Notification de courrier élect." ou "Protocole d'alarme Panasonic" est employée? Formater la carte de mémoire SD. 	64 162 143
	<ul style="list-style-type: none"> La carte de mémoire SD utilisée ne présente-t-elle pas une anomalie? Le nombre de réécritures sur la carte de mémoire SD est limité. Lorsque de fréquentes opérations de réécriture sont effectuées, la carte a peut être atteint sa durée de vie. Il est recommandé de remplacer la carte de mémoire SD. 	-
<p>Ne transmet pas le son à la caméra vidéo.</p>	<ul style="list-style-type: none"> Le microphone et le haut-parleur sont-ils connectés correctement et fermement? Confirmer qu'ils sont connectés correctement et fermement. 	Guide d'installation
	<ul style="list-style-type: none"> Est-ce que le logiciel de visionneuse est installé sur l'ordinateur personnel? Confirmer que le logiciel de visionneuse "Network Camera View 4S" est installé. 	2
<p>Le son n'est pas délivré par d'autres appareils tels qu'un enregistreur de disque de réseau ou un progiciel d'ordinateur personnel.</p>	<ul style="list-style-type: none"> Certains produits tels qu'un enregistreur de disque de réseau ou un progiciel d'ordinateur personnel risquent de ne pas prendre en charge "G.711" ou "AAC-LC". Paramétrer le format de codage audio des produits sur "G.726 (32 kb/s)." 	121

Symptôme	Origine/Solution	Pages de référence
Le bouton d'indication d'occurrence d'alarme, les boutons [AUX] et l'indicateur d'état d'enregistrement SD de la page "En direct" n'indiquent pas l'état actuel en temps réel.	<ul style="list-style-type: none"> Est-ce que le logiciel de visionneuse est installé sur l'ordinateur personnel? Confirmer que le logiciel de visionneuse "Network Camera View 4S" est installé. 	2
	<ul style="list-style-type: none"> "Temps réel" est-il sélectionné pour "Mode de mise à jour d'état d'alarme"? 	49
Aucune image n'est affichée dans la page "En direct".	<ul style="list-style-type: none"> Appuyer sur la touche [F5] du clavier de l'ordinateur personnel ou bien cliquer le bouton [En direct]. 	10
L'icône de raccourci de la caméra vidéo n'est pas affichée sur "Réseau" de l'ordinateur personnel.	<ul style="list-style-type: none"> Le composant de Windows UPnP est-il ajouté? Ajouter le composant à l'ordinateur personnel utilisé. 	170
Impossibilité de télécharger la liste des journaux.	<ul style="list-style-type: none"> Le téléchargement des fichiers en utilisant Internet Explorer peut être invalidé. Cliquer "Options Internet..." du menu [Outils] de Internet Explorer et cliquer l'onglet [Sécurité]. Cliquer ensuite le bouton [Niveau de personnalisation ...] pour ouvrir la fenêtre "Paramétrage de sécurité". Sous "Téléchargements", sélectionner "Valider" pour "Incitation automatique pour les téléchargements de fichier" (à l'exception de Internet Explorer 9, Internet Explorer 10 et Internet Explorer 11). Cliquer le bouton [OK]. La fenêtre d'avertissement sera affichée. Cliquer le bouton [Oui]. Une fois les paramètres modifiés, fermer le navigateur Internet et accéder à nouveau à la caméra vidéo. 	-
Les images ne sont pas affichées ni rafraîchies régulièrement.	<ul style="list-style-type: none"> Supprimer les fichiers provisoires internet comme suit. <ol style="list-style-type: none"> Sélectionner "Options Internet..." sous "Outils" de la barre de menus de Internet Explorer. La fenêtre "Options Internet" sera affichée. Cliquer le bouton [Supprimer les fichiers...] dans la section "Fichiers Internet temporaires" de l'onglet [Généralités]. 	-
	<ul style="list-style-type: none"> La fonction pare-feu du logiciel anti-virus risque de filtrer le port de la caméra vidéo. Exclure le numéro de port de la caméra vidéo de la liste des numéros de port à filtrer par le logiciel anti-virus. 	-
Aucun des indicateurs n'est allumé.	<ul style="list-style-type: none"> "Arrêt" est-il sélectionné pour "Diode électroluminescente de liaison/d'accès" à la page "Base"? Sélectionner "Activé" pour "Diode électroluminescente de liaison/d'accès". 	49

Symptôme	Origine/Solution	Pages de référence
Les images H.264 ne sont pas affichées.	<ul style="list-style-type: none"> Quand “Network Camera View 4S” est effacé d’un ordinateur personnel sur lequel les deux logiciels de visionneuse “Network Camera View 3” et “Network Camera View 4” sont installés, les images H.264 ne peuvent pas être affichées. Dans ce cas, effacer “Network Camera View 3” de l’ordinateur personnel et installer “Network Camera View 4S”. 	2
Lorsque des images H.264 sont affichées dans deux ou davantage de fenêtres de navigateur Internet, les images provenant de deux caméras vidéo ou d’un plus grand nombre sont affichées en séquence dans une seule fenêtre de navigateur Internet.	<ul style="list-style-type: none"> Ceci risque de se produire en raison de la combinaison de l’adaptateur d’affichage et du pilote. Si cela se produit, faire d’abord la mise à niveau du pilote de l’adaptateur d’affichage avec la version la plus récente. Si toutefois la mise à niveau du pilote ne permet pas de solutionner le problème, ajuster l’accélération de matériel comme suit. Les descriptions suivantes se rapportent à une utilisation de Windows 7 installé sur l’ordinateur personnel utilisé. Ce paramétrage risque de ne pas être modifié en fonction de l’environnement réseau. <ol style="list-style-type: none"> Cliquer avec le bouton droit sur le bureau et sélectionner “résolution d’écran” dans le menu déroulant affiché. Cliquer sur “Paramètres avancés”. Sélectionner l’onglet [Résolution des problèmes] et cliquer sur le bouton “Modifier les paramètres”. Si la boîte de dialogue [Contrôle de compte d’utilisateur] est affichée, cliquer sur “Oui”. Une fois qu’une session est ouverte en tant qu’utilisateur autre que l’administrateur, saisir le mot de passe et cliquer sur “Oui”. Saisir le nom d’utilisateur comme requis. Déplacer le curseur pour “Accélération matérielle” jusqu’à l’extrême gauche vers “Aucun”, puis cliquer sur “OK”. 	-

Barre d'informations

En fonction du système d'exploitation de l'ordinateur personnel, ce qui est indiqué ci-dessous risque de se produire. Suivre les instructions ci-dessous lorsque ce qui est indiqué ci-après se produit. En exécutant les solutions suivantes, les autres programmes d'application ne risquent pas d'être affectés.

Quand Internet Explorer 9, Internet Explorer 10 ou Internet Explorer 11 est utilisé :

“Barre d'informations” (①) exprimée dans le symptôme sous-mentionné et les solutions seront affichés juste en-dessous de la barre d'adresse bar uniquement si des informations sont à communiquer.

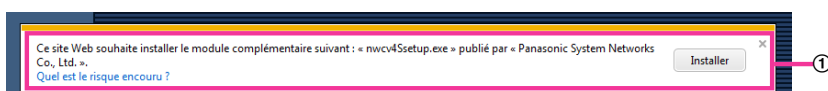

Quand Internet Explorer 7, Internet Explorer 8 est utilisé :

“Barre d'informations” (②) exprimée dans le symptôme sous-mentionné et les solutions seront affichés juste en-dessous de la barre d'adresse bar uniquement si des informations sont à communiquer.

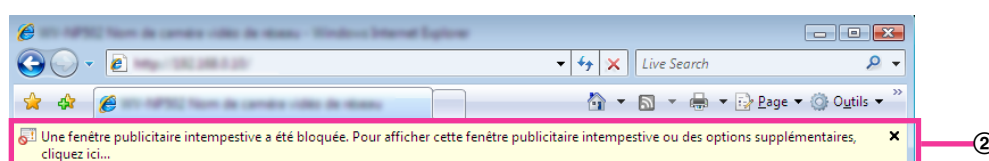

Symptôme	Origine/Solution	Pages de référence
Le message suivant est affiché dans la barre d'informations. “Une fenêtre publicitaire intempesive a été bloquée. Pour afficher cette fenêtre publicitaire intempesive ou des options supplémentaires, cliquez ici..” (Internet Explorer 7 ou Internet Explorer 8)	<ul style="list-style-type: none"> Cliquer la barre d'informations et sélectionner “Toujours autoriser les fenêtres publicitaires intempesives de ce site...”. La fenêtre de dialogue disant “Voulez-vous autoriser les fenêtres publicitaires intempesives de ce site?” sera affichée. Cliquer le bouton [Oui]. 	-
Le message suivant est affiché dans la barre d'informations. “Internet Explorer a bloqué une fenêtre contextuelle depuis ***.***.***.*** (Adresse IP).” (Internet Explorer 9, Internet Explorer 10, ou Internet Explorer 11)	<ul style="list-style-type: none"> Sélectionner “Options de ce site” → “Toujours autoriser”. 	-
Le message suivant est affiché dans la barre d'informations. “Cette page Web veut lancer le supplément suivant: ‘Web-Video Module’ de ‘Panasonic System Networks Co.,Ltd.’.” (Internet Explorer 9, Internet Explorer 10, ou Internet Explorer 11)	<ul style="list-style-type: none"> Sélectionner [Autoriser]. 	-

Symptôme	Origine/Solution	Pages de référence
<p>Le message suivant est affiché dans la barre d'informations.</p> <p>"Ce site nécessite peut-être le contrôle Active X suivant: 'nwcv4setup.exe' publié par 'Panasonic System Networks Co., Ltd. Cliquez ici pour l'installer..." (Internet Explorer 7 ou Internet Explorer 8)</p>	<ul style="list-style-type: none"> • Cliquer la barre d'informations et sélectionner "Installer le contrôle ActiveX". La fenêtre "Avertissement de sécurité" sera affichée. Cliquer le bouton [Installer] de la fenêtre affichée "Avertissement de sécurité". 	-
<p>Le message suivant est affiché dans la barre d'informations.</p> <p>"Cette page Web veut installer le supplément suivant: 'nwcv4Ssetup.exe' de 'Panasonic System Networks Co.,Ltd.'" (Internet Explorer 9, Internet Explorer 10, ou Internet Explorer 11)</p>	<ul style="list-style-type: none"> • Sélectionner [Installer]. La fenêtre "Avertissement de sécurité" sera affichée. Cliquer le bouton [Installer] de la fenêtre affichée "Avertissement de sécurité". 	-
<p>Une barre d'état ou une barre de défilement inutile est affichée dans la fenêtre de menu déroulant.</p>	<ul style="list-style-type: none"> • Cliquer "Options Internet..." sous "Outils" de la barre de menus d'Internet Explorer et cliquer l'onglet [Sécurité]. Cliquer "Internet" dans "Sélectionnez une zone de contenu Web pour spécifier ses réglages de sécurité:" section. Cliquer ensuite le bouton [Niveau de personnalisation ...] pour ouvrir la fenêtre "Paramétrage de sécurité". Sous "Divers", sélectionner "Valider" pour "Autoriser les fenêtres initiées par des scripts sans contrainte de taille ou de position". Cliquer le bouton [OK]. Cliquer sur le bouton [Oui] de la fenêtre d'avertissement de sécurité affichée. 	-

Symptôme	Origine/Solution	Pages de référence
Les images ne tiennent pas dans les encadrements.	<ul style="list-style-type: none"> Si "120 DPI" ou une valeur supérieure est sélectionnée pour "Réglage de DPI", il se peut que l'affichage ne soit pas correct. Lorsque Windows 8.1 est utilisé : Faire un clic droit sur le bureau, cliquer sur "Résolution d'écran" → "Rendre le texte et d'autres éléments plus petits ou plus grands", puis déplacer le curseur de "Modifier la taille de tous les éléments" sur "Plus petite" de telle sorte que l'écran prenne la taille recommandée. Lorsque Windows 8/Windows 7 est utilisé : Faire un clic droit sur le bureau, cliquer sur "résolution d'écran" → "Rendre le texte et d'autres éléments plus petits ou plus grands", puis sélectionner "Petite-100%(par défaut)". Lorsque Windows Vista est utilisé : Faire un clic droit sur l'écran et cliquer sur "Personnaliser" → "Régler la taille de la police (en PPP)", puis sélectionner "Échelle par défaut (96 ppp)". 	-

22 Structure du répertoire de lecteur B

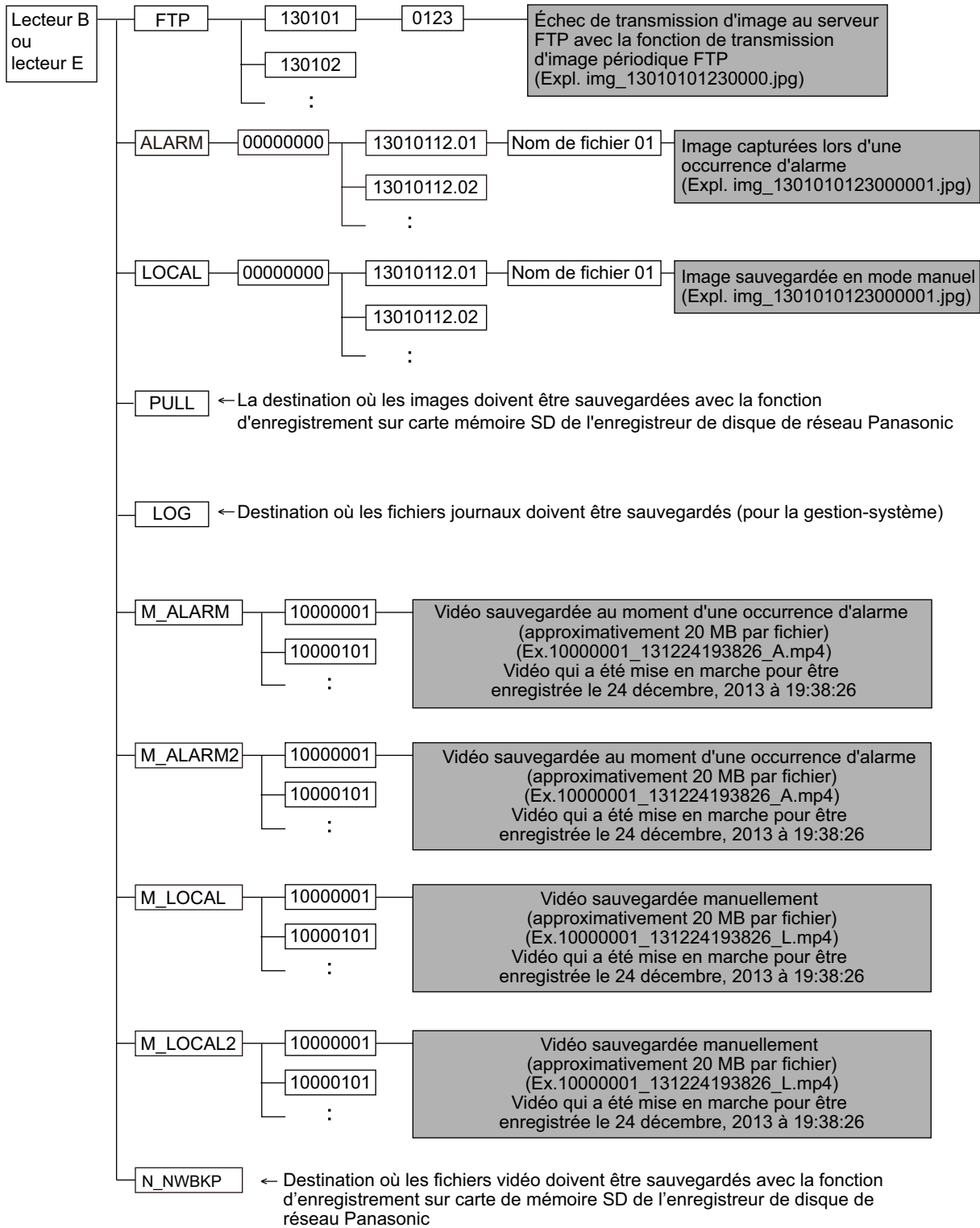

For U.S. and Canada:

**Panasonic System Communications Company of North America,
Unit of Panasonic Corporation of North America**

www.panasonic.com/business/

For customer support, call 1.800.528.6747

Two Riverfront Plaza, Newark, NJ 07102-5490

Panasonic Canada Inc.

5770 Ambler Drive, Mississauga, Ontario, L4W 2T3 Canada

(905)624-5010

www.panasonic.ca

For Europe and other countries:

Panasonic Corporation

<http://panasonic.net>

Importer's name and address to follow EU rules:

Panasonic Testing Centre

Panasonic Marketing Europe GmbH

Winsbergring 15, 22525 Hamburg, Germany

© Panasonic System Networks Co., Ltd. 2014

PGQP1943ZA N1014-0