

# Panasonic®

## Manual de instrucciones

### Cámara de red

---

Nº modelo **WV-SPN531**

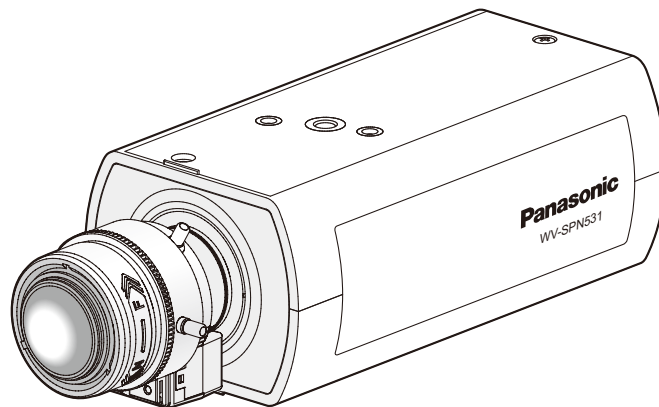

Antes de conectar o de poner en funcionamiento este aparato, lea atentamente estas instrucciones y guarde este manual para poderlo consultar en el futuro.

En este manual se ha abreviado el número de modelo en algunas descripciones.



# Prefacio

## Acerca de los manuales del usuario

Hay 3 ejemplares de manuales de instrucciones como se indica a continuación.

- Manual de instrucciones (este documento): Explica la forma de llevar a cabo los ajustes y de operar esta cámara.
- Información importante: Proporciona información sobre las precauciones necesarias para usar e instalar esta cámara con seguridad.
- Guía de instalación: Explica la forma de instalar y de conectar los dispositivos.

## Marcas comerciales y marcas comerciales registradas

- Microsoft, Windows, Windows Vista, Windows Media, Internet Explorer y ActiveX son marcas comerciales registradas o marcas comerciales de Microsoft Corporation en los Estados Unidos y/o en otros países.
- Las fotos de las pantallas de los productos de Microsoft se imprimen con permiso de Microsoft Corporation.
- iPad, iPhone, iPod touch y QuickTime son marcas comerciales de Apple Inc., registrada en los EE.UU. y en otros países.
- Android es una marca comercial de Google Inc.
- Firefox es una marca comercial registrada de Mozilla Foundation.
- El logotipo SDXC es una marca comercial de SD-3C, LLC.
- Todas las otras marcas comerciales aquí identificadas son propiedad de sus respectivos propietarios.

## Abreviaturas

En este manual de instrucciones se emplean las abreviaturas siguientes.

Microsoft® Windows® 8.1 se menciona como Windows 8.1.

Microsoft® Windows® 8 se menciona como Windows 8.

Microsoft® Windows® 7 se menciona como Windows 7.

Microsoft® Windows Vista® se menciona como Windows Vista.

Windows® Internet Explorer® 11, Windows® Internet Explorer® 10, Windows® Internet Explorer® 9, Windows® Internet Explorer® 8 y Windows® Internet Explorer® 7 se mencionan como Internet Explorer.

La tarjeta de memoria SDXC/SDHC/SD se menciona como tarjeta SD o tarjeta de memoria SD.

Universal Plug and Play se menciona con las iniciales UPnP™.

## Software de visualización

Es necesario instalar el software de visualización "Network Camera View 4S" (ActiveX®) para poder visualizar las imágenes en un ordenador. Este software puede instalarse directamente desde la cámara o seleccionando

el botón [Install] que hay al lado de [Viewer Software] en el menú del CD-ROM suministrado, y siguiendo luego las instrucciones que aparecen en la pantalla.

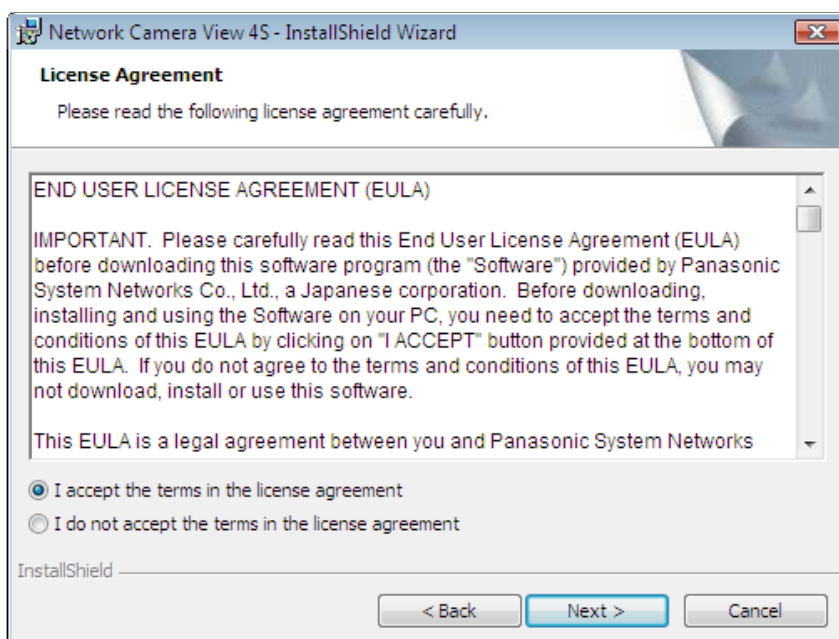

## **IMPORTANTE**

- El ajuste predeterminado de "Instalación automática" es "On". Siga las instrucciones de la página 230 cuando se visualice el mensaje en la barra de información del explorador.
- Cuando aparezca por primera vez la página "En directo", se visualizará el asistente para la instalación del control ActiveX necesario para poder visualizar las imágenes procedentes de la cámara. Siga las instrucciones del asistente.
- Cuando se vuelva a visualizar el asistente para la instalación, incluso después de haber completado la instalación de ActiveX, reinicie el ordenador.
- El software de visualización se emplea en cada ordenador y debe otorgarse una licencia individualmente. El número de instalaciones del software de visualización desde la cámara puede verificarse en la ficha [Actualización] de la página "Mantenimiento" (→página 203). Para más detalles sobre la licencia del software, consulte a su distribuidor.

# Tabla de contenido

<b>1</b>	<b>Para mirar las imágenes en un ordenador .....</b>	<b>8</b>
1.1	Observación de las imágenes de una sola cámara .....	8
1.2	Acerca de la página “En directo” .....	10
1.3	Para mirar las imágenes de recorte .....	14
1.4	Observación de las imágenes de múltiples cámaras .....	17
<b>2</b>	<b>Observación de las imágenes en un teléfono móvil/terminal móvil .....</b>	<b>19</b>
2.1	Observación de las imágenes en un teléfono móvil .....	19
2.2	Observación de las imágenes en un terminal móvil .....	21
<b>3</b>	<b>Grabación manual de imágenes en la tarjeta de memoria SD .....</b>	<b>26</b>
<b>4</b>	<b>Acción al ocurrir una alarma .....</b>	<b>28</b>
4.1	Tipo de alarma .....	28
4.2	Acción al ocurrir una alarma .....	28
<b>5</b>	<b>Transmisión de imágenes a un servidor FTP .....</b>	<b>30</b>
5.1	Transmita una imagen de alarma al ocurrir una alarma (transmisión de imagen de alarma) .....	30
5.2	Transmita imágenes a un intervalo o período designado (Transmisión periódica de imágenes de FTP) .....	30
5.3	Guarde las imágenes en la tarjeta de memoria SD cuando las imágenes no puedan transmitirse empleando la función de transmisión periódica de imágenes de FTP .....	31
<b>6</b>	<b>Visualización de la lista de registros cronológicos .....</b>	<b>32</b>
<b>7</b>	<b>Reproducción de las imágenes de la tarjeta de memoria SD .....</b>	<b>37</b>
7.1	Reproducción de imágenes “JPEG(1)”/“JPEG(2)”/“JPEG(3)” almacenadas en la tarjeta de memoria SD .....	37
7.2	Reproducción de imágenes “H.264(1)”/“H.264(2)”/“H.264(3)”/“H.264(4)” almacenadas en la tarjeta de memoria SD .....	40
<b>8</b>	<b>Acerca de la seguridad de la red .....</b>	<b>43</b>
8.1	Funciones de seguridad incorporadas .....	43
<b>9</b>	<b>Visualización del menú de configuración desde un ordenador .....</b>	<b>44</b>
9.1	Cómo visualizar el menú de configuración .....	44
9.2	Cómo operar el menú de configuración .....	46
9.3	Acerca de la ventana del menú de configuración .....	48
<b>10</b>	<b>Configure los ajustes básicos de la cámara [Básica] .....</b>	<b>50</b>
10.1	Configuración de los ajustes básicos [Básica] .....	50
10.2	Configuración de los ajustes de Internet [Internet] .....	54
10.3	Configuración de los ajustes relacionados con la tarjeta de memoria SD [Tarjeta memoria SD] .....	56
10.4	Configuración de los ajustes relacionados con la detección de alteración [Detección de alteración] .....	65
10.5	Método de configuración de los ajustes de detección de alteración .....	67
10.5.1	Generación de la clave CRT (clave de encriptación) .....	67
10.5.2	Generación del certificado autofirmado (certificado de seguridad) .....	68

10.5.3	Generación de la CSR (solicitud de firma de certificado) .....	70
10.5.4	Instalación del certificado emitido por CA .....	72
10.5.5	Configuración de la detección de alteración .....	73
<b>10.6</b>	<b>Acceda y copie al ordenador las imágenes guardadas en la tarjeta de memoria SD [Imágenes de la tarjeta de memoria SD] .....</b>	<b>74</b>
<b>10.7</b>	<b>Configuración del directorio del ordenador en el que se descargarán las imágenes [Registro] .....</b>	<b>88</b>
<b>11</b>	<b>Configuración de los ajustes relacionados con las imágenes y el sonido [Imagen/Audio] .....</b>	<b>90</b>
11.1	Configuración de los ajustes relacionados con el modo de captura de imagen [JPEG/H.264] .....	90
11.2	Configuración de los ajustes relacionados con las imágenes JPEG [JPEG/H.264] .....	91
11.3	Configuración de los ajustes relacionados con las imágenes H.264 [JPEG/H.264] .....	93
11.4	Configuración de los ajustes relacionados con el ajuste de la imagen, zoom/enfoque, zona privada, VIQS y compensación de la distorsión del objetivo [Calidad de imagen] .....	99
11.4.1	Configuración de los ajustes relacionados con la calidad imagen (menú de configuración “Ajustar imagen”) .....	100
11.4.2	Ajuste de las áreas de máscara .....	108
<b>11.5</b>	<b>Ajuste de la distancia focal posterior (menú de configuración de la “Distancia focal posterior”) .....</b>	<b>111</b>
<b>11.6</b>	<b>Ajuste el campo de visión angular empleando la función del zoom óptico extra .....</b>	<b>112</b>
<b>11.7</b>	<b>Configuración de los ajustes relacionados con la zona privada (menú de configuración de “Zona privada”) .....</b>	<b>114</b>
<b>11.8</b>	<b>Configure el ajuste de VIQS .....</b>	<b>116</b>
<b>11.9</b>	<b>Configure el área de VIQS .....</b>	<b>118</b>
<b>11.10</b>	<b>Configuración de los ajustes relacionados con la compensación de distorsión del objetivo .....</b>	<b>120</b>
<b>11.11</b>	<b>Configuración de los ajustes relacionados con el audio [Audio] .....</b>	<b>121</b>
<b>12</b>	<b>Configuración de los ajustes de pantalla múltiple [Multipantallas] .....</b>	<b>124</b>
<b>13</b>	<b>Configuración de los ajustes de alarma [Alarma] .....</b>	<b>126</b>
13.1	Configuración de los ajustes relacionados con la acción de alarma [Alarma] .....	126
13.2	Configuración de los ajustes relacionados con el terminal de salida de alarma [Alarma] .....	128
13.3	Cambie el nombre de AUX [Alarma] .....	129
<b>13.4</b>	<b>Configuración de los ajustes relacionados con la acción de cámara al ocurrir una alarma [Alarma] .....</b>	<b>130</b>
13.4.1	Configure los ajustes relacionados con la calidad de imagen para acción de alarma .....	131
13.4.2	Configure los ajustes relacionados con las notificaciones de alarma por correo electrónico .....	132
13.4.3	Configure los ajustes relacionados con las transmisiones FTP de imágenes de alarma .....	133
13.4.4	Configure los ajustes relacionados con la grabación en una tarjeta de memoria SD cuando ocurre una alarma .....	134
13.4.5	Configure los ajustes relacionados con la notificación del protocolo de alarma Panasonic cuando ocurre una alarma .....	135

13.4.6	Configure los ajustes relacionados con la notificación de alarma de HTTP cuando ocurre una alarma .....	136
<b>13.5</b>	<b>Configure los ajustes de VMD [Área VMD] .....</b>	<b>136</b>
13.5.1	Ajuste las áreas de VMD [Área VMD] .....	138
<b>13.6</b>	<b>Configuración de los ajustes relacionados con la detección de sonido [Detección de sonido] .....</b>	<b>140</b>
<b>13.7</b>	<b>Configuración de los ajustes relacionados con la notificación de alarma [Notificación] .....</b>	<b>142</b>
13.7.1	Configuración de los ajustes relacionados con el protocolo de alarma Panasonic .....	143
13.7.2	Configuración de los ajustes relacionados con la notificación de alarma de HTTP .....	145
<b>14</b>	<b>Configuración de los ajustes relacionados con la vista avanzada [Vista avanzada] .....</b>	<b>147</b>
14.1	Configuración de los ajustes relacionados con el recorte [RECORTAR] .....	147
<b>15</b>	<b>Configuración de los ajustes relacionados con la autenticación [Gestión usuarios] .....</b>	<b>150</b>
15.1	Configuración de los ajustes relacionados con la autenticación de usuario [Auten usuario] .....	150
15.2	Configuración de los ajustes relacionados con la autenticación de anfitrión [Auten anfitri.] .....	151
15.3	Configuración de los ajustes relacionados con la continuidad de prioridades [Sistema] .....	152
<b>16</b>	<b>Configuración de los ajustes de la red [Red] .....</b>	<b>155</b>
<b>16.1</b>	<b>Configure los ajustes de la red [Red] .....</b>	<b>155</b>
<b>16.2</b>	<b>Configuración de los ajustes avanzados de la red [Avanzadas] .....</b>	<b>159</b>
16.2.1	Configuración de los ajustes relacionados con el envío de correos electrónicos .....	160
16.2.2	Configuración de los ajustes relacionados con la transmisión FTP .....	163
16.2.3	Configuración de los ajustes relacionados con el servidor NTP .....	167
16.2.4	Configure los ajustes de UPnP .....	168
16.2.5	Configure los ajustes de HTTPS .....	170
16.2.6	Configuración de los ajustes relacionados con DDNS .....	171
16.2.7	Configuración de los ajustes relacionados con SNMP .....	172
16.2.8	Configuración de los ajustes de Diffserv .....	173
<b>16.3</b>	<b>Método de configuración de los ajustes de HTTPS .....</b>	<b>174</b>
16.3.1	Generación de la clave CRT (clave de encriptación SSL) .....	175
16.3.2	Generación del certificado autofirmado (certificado de seguridad) .....	176
16.3.3	Generación de la CSR (solicitud de firma de certificado) .....	178
16.3.4	Instalación del certificado del servidor .....	180
16.3.5	Configuración del protocolo de conexión .....	181
<b>16.4</b>	<b>Acceso a la cámara empleando el protocolo HTTPS .....</b>	<b>182</b>
16.4.1	Instale el certificado de seguridad .....	182
<b>16.5</b>	<b>Método de configuración de los ajustes relacionados con DDNS .....</b>	<b>188</b>
16.5.1	Configuración del servicio DDNS (Ejemplo del servicio "Viewnetcam.com") .....	189
16.5.2	Cuando se utiliza el servicio "Viewnetcam.com" .....	190
16.5.3	Procedimiento para registrar la información del servicio "Viewnetcam.com" .....	191
16.5.4	Verificación de la información registrada para el servicio "Viewnetcam.com" .....	192
16.5.5	Cuando utilice "Actualización de DNS dinámico" .....	193
16.5.6	Cuando utilice "Actualización de DNS dinámico (DHCP)" .....	193

---

<b>17 Configuración de los ajustes relacionados con los programas horarios [Programa horario] .....</b>	<b>195</b>
17.1   Cómo ajustar los programas horarios .....	198
17.2   Forma de borrar el programa horario .....	200
<b>18 Mantenimiento de la cámara [Mantenimiento] .....</b>	<b>202</b>
18.1   Compruebe el registro cronológico del sistema [Registro del sistema] .....	202
18.2   Actualice el firmware [Actualización] .....	203
18.3   Compruebe el estado [Estado] .....	204
18.4   Reposición de los ajustes/reinicio de la cámara [Ajustes predet] .....	206
18.5   Datos de configuración/copia de seguridad o registros de restauración [Datos] .....	207
<b>19 Empleo del CD-ROM .....</b>	<b>209</b>
19.1   Acerca del inicio del CD .....	209
19.2   Instalación del "IP Setting Software" de Panasonic .....	210
19.3   Instalación de los manuales .....	211
19.4   Instalación del software de visualización .....	211
19.5   Configure los ajustes de la red de la cámara empleando el "IP Setting Software" de Panasonic .....	212
<b>20 Acerca del registro cronológico del sistema visualizado .....</b>	<b>215</b>
<b>21 Solución de problemas .....</b>	<b>221</b>
<b>22 Estructura de directorios de la unidad B .....</b>	<b>233</b>

# 1 Para mirar las imágenes en un ordenador

A continuación se describe la forma de observar en un ordenador las imágenes procedentes de la cámara.

## 1.1 Observación de las imágenes de una sola cámara

1. Inicie el explorador de Web.
2. Introduzca la dirección IP designada con el "IP Setting Software" de Panasonic en el cuadro de la dirección del explorador.
  - **Ejemplo de cuando se introduce una dirección IPv4:** http://URL registrada empleando la dirección IPv4  
`http://192.168.0.10/`
  - **Ejemplo de cuando se introduce una dirección IPv6:** http://[URL registrada empleando la dirección IPv6]  
`http://[2001:db8::10]/`

### <Ejemplo de acceso IPv4>



### <Ejemplo de acceso IPv6>



## IMPORTANTE

- Cuando el número de puerto HTTP se cambie del "80", introduzca "http://dirección IP de la cámara +: (dos puntos) + número del puerto" en el cuadro de la dirección del explorador. (Ejemplo: http://192.168.0.11:8080)
- Cuando el ordenador esté en una red local, configure el ajuste del servidor proxy del explorador de Web (en [Opciones de Internet...], de [Herramientas] de la barra del menú) para pasar por alto el servidor proxy para la dirección local.

### Nota

- Consulte el apartado página 182 para encontrar más información sobre en caso de seleccionar "HTTPS" para "HTTPS" - "Conexión" en la ficha [Avanzadas] de la página "Red" (→página 155).

## 3. Presione la tecla [Intro] del teclado.

→ Se visualizará la página “En directo”. Para más información sobre la página “En directo”, consulte la página 10.

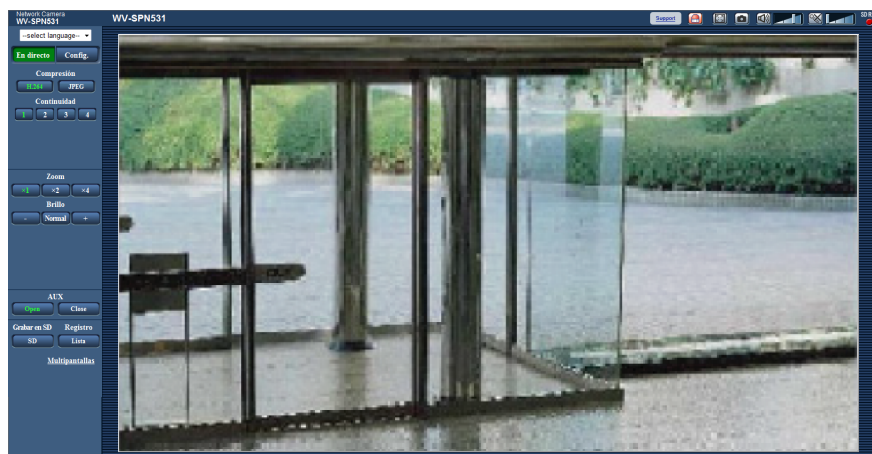

Cuando seleccione “On” para “Auten usuario”, se visualizará la ventana de autenticación antes de visualizarse las imágenes en directo para introducir el nombre de usuario y la contraseña. El nombre de usuario y la contraseña predeterminados son los siguientes.

Nombre de usuario: admin

Contraseña: 12345

### **IMPORTANTE**

- Para mejorar la seguridad, cambie la contraseña para el nombre de usuario “admin”. Se recomienda cambiar periódicamente esta contraseña.
- Cuando trate de visualizar múltiples imágenes H.264 en un ordenador, es posible que no se visualicen las imágenes dependiendo del rendimiento del ordenador.

### **Nota**

- El número máximo de accesos simultáneos de usuarios es de 14 incluyendo a los usuarios que reciben imágenes H.264 y los usuarios que reciben imágenes JPEG. Dependiendo de los valores ajustados para “Control de ancho de banda (velocidad en bits)” y “Velocidad en bits máx.(por cliente)”, es posible que el número máximo de accesos concurrentes sea de 14 o menos usuarios. Cuando estén accediendo concurrentemente 14 usuarios, se visualizará el mensaje de límite de acceso para los usuarios que traten acceder posteriormente. Cuando se seleccione “Multicast” para “Tipo de transmisión” de “H.264”, sólo se incluirá en el número máximo el primer usuario que accede para ver imágenes H.264. El segundo y demás usuarios que miren imágenes H.264 no se incluirán en el número máximo.
- Cuando se seleccione “On” para “Transmisión de H.264” (→página 93), se visualizarán imágenes H.264. Cuando se seleccione “Off”, se visualizará una imagen JPEG. Es posible visualizar una imagen JPEG incluso cuando se haya seleccionado “On” para “Transmisión de H.264”. En este caso, se limitará el intervalo de actualización de las imágenes JPEG hasta 5 fps.
- El intervalo de actualización puede llegar a ser más largo dependiendo del entorno de la red, del rendimiento del ordenador, del motivo fotográfico, del tráfico de acceso, etc.

#### **<Intervalo de actualización de imágenes JPEG>**

#### **Cuando se selecciona “On” para “Transmisión de H.264”**

Máx. 5fps

#### **Cuando se selecciona “Off” para “Transmisión de H.264”**

Máx. 30fps

## 1.2 Acerca de la página “En directo”

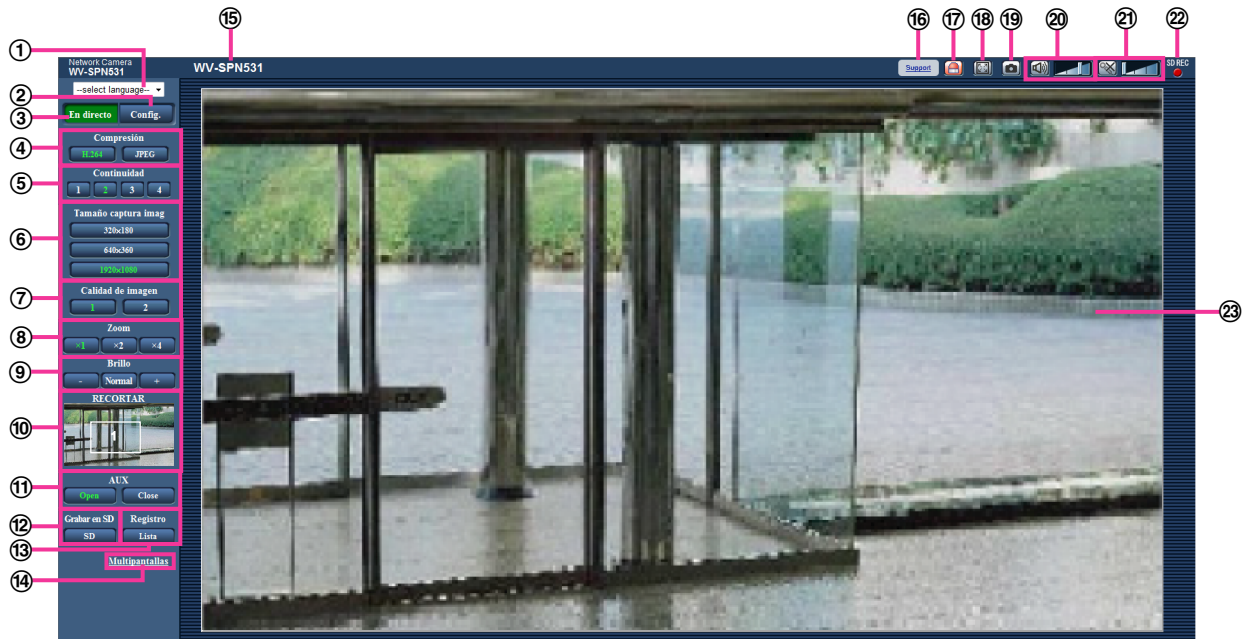

① **Menú desplegable de [select language]**

Podrá seleccionar el idioma de visualización para la cámara. El idioma predeterminado puede ajustarse en [Idioma] de los ajustes [Básica]. (→página 50)

② **Botón [Config.]<sup>1</sup>**

Visualiza el menú de configuración. El botón se encenderá en verde y se visualizará el menú de configuración.

③ **Botón [En directo]**

Visualice la página “En directo”. El botón se encenderá en verde y se visualizará la página “En directo”.

④ **Botones [Compresión]**

- **Botón [H.264]:** Las letras “H.264” del botón cambiarán a color verde y se visualizará una imagen H.264. Cuando se selecciona “On” para “Transmisión de H.264” de “H.264(1)”, “H.264(2)”, “H.264(3)”, “H.264(4)”, se visualizará el botón [H.264]. (→página 93)
- **Botón [JPEG]:** Las letras “JPEG” del botón cambiarán a color verde y se visualizará la imagen JPEG.

⑤ **Botones [Continuidad]**

Estos botones sólo se visualizarán cuando se muestre una imagen H.264.

- **Botón [1]:** El carácter “1” cambiará a verde y las imágenes del área principal se visualizarán de acuerdo con el ajuste de “H.264(1)”. (→página 93)
- **Botón [2]:** El carácter “2” cambiará a verde y las imágenes del área principal se visualizarán de acuerdo con el ajuste de “H.264(2)”. (→página 93)
- **Botón [3]:** El carácter “3” cambiará a verde y las imágenes del área principal se visualizarán de acuerdo con el ajuste de “H.264(3)”. (→página 93)
- **Botón [4]:** El carácter “4” cambiará a verde y las imágenes del área principal se visualizarán de acuerdo con el ajuste de “H.264(4)”. (→página 93)

⑥ **Botones [Tamaño captura imag]**

Estos botones sólo se visualizarán cuando se muestre una imagen JPEG.

<b>Relación de aspecto de "4:3"</b>	<b>[2048x1536]</b>	Los dígitos "2048x1536" cambiarán a verde y las imágenes del área principal se visualizarán en el tamaño de 2048 x 1536 (píxeles) <sup>2</sup> .
	<b>[1600x1200]</b>	Los dígitos "1600x1200" cambiarán a verde y las imágenes del área principal se visualizarán en el tamaño de 1600 x 1200 (píxeles).
	<b>[1280x960]</b>	Los dígitos "1280x960" cambiarán a verde y las imágenes del área principal se visualizarán en el tamaño de 1280 x 960 (píxeles).
	<b>[800x600]</b>	Los dígitos "800x600" cambiarán a verde y las imágenes del área principal se visualizarán en el tamaño de 800 x 600 (píxeles).
	<b>[VGA]</b>	Las letras "VGA" cambiarán a verde y las imágenes del área principal se visualizarán en el tamaño VGA.
	<b>[400x300]</b>	Los dígitos "400x300" cambiarán a verde y las imágenes del área principal se visualizarán en el tamaño de 400 x 300 (píxeles).
	<b>[QVGA]</b>	Las letras "QVGA" cambiarán a verde y las imágenes del área principal se visualizarán en el tamaño QVGA.
	<b>[160x120]</b>	Los dígitos "160x120" cambiarán a verde y las imágenes del área principal se visualizarán en el tamaño de 160 x 120 (píxeles).
<b>Relación de aspecto de "16:9"</b>	<b>[1920x1080]</b>	Los dígitos "1920x1080" cambiarán a verde y las imágenes del área principal se visualizarán en el tamaño de 1920 x 1080 (píxeles).
	<b>[1280x720]</b>	Los dígitos "1280x720" cambiarán a verde y las imágenes del área principal se visualizarán en el tamaño de 1280 x 720 (píxeles).
	<b>[640x360]</b>	Los dígitos "640x360" cambiarán a verde y las imágenes del área principal se visualizarán en el tamaño de 640 x 360 (píxeles).
	<b>[320x180]</b>	Los dígitos "320x180" cambiarán a verde y las imágenes del área principal se visualizarán en el tamaño de 320 x 180 (píxeles).
	<b>[160x90]</b>	Los dígitos "160x90" cambiarán a verde y las imágenes del área principal se visualizarán en el tamaño de 160 x 90 (píxeles).

**Nota**

- Las imágenes se visualizan en el tamaño de captura de imagen seleccionado en "JPEG(1)", "JPEG(2)", o "JPEG(3)" de [JPEG] en la ficha [JPEG/H.264].
- Cuando se selecciona "2048x1536", "1920x1080", "1600x1200", "1280x960", ó "1280x720" para el tamaño de captura de imagen, es posible que resulte más pequeño que el tamaño real dependiendo del tamaño de la ventana del explorador de Web.

**⑦ Botones [Calidad de imagen]**

Estos botones sólo se visualizarán cuando se muestre una imagen JPEG.

- **Botón [1]:** Las imágenes del área principal se visualizarán de acuerdo con el ajuste de “Calidad 1” del “Ajuste de la calidad de imagen”. (→página 91)
- **Botón [2]:** Las imágenes del área principal se visualizarán de acuerdo con el ajuste de “Calidad 2” del “Ajuste de la calidad de imagen”. (→página 91)



### ⑧ Botones [Zoom]

Las imágenes se acercarán con el zoom electrónico mediante el software de visualización “Network Camera View 4S”.

- **Botón [x1]:** Los dígitos “x1” cambiarán a verde y las imágenes del área principal se visualizarán en x1.
- **Botón [x2]:** Los dígitos “x2” cambiarán a verde y las imágenes del área principal se visualizarán en x2.
- **Botón [x4]:** Los dígitos “x4” cambiarán a verde y las imágenes del área principal se visualizarán en x4.

### ⑨ Botones [Brillo]<sup>3</sup>

El brillo puede ajustarse de 0 a 255.

- **Botón  (más oscura):** Se oscurecen las imágenes.
- **Botón :** El brillo ajustado retornará al brillo predeterminado (64).
- **Botón  (más clara):** Se hacen más claras las imágenes.

### ⑩ Visualización de [RECORTAR]

La visualización de configuración de recorte aparece cuando se visualizan en el área principal las imágenes ajustadas en “RECORTAR” de la ficha [RECORTAR] de la página “Vista avanzada”. (→página 147)

Dentro de la imagen de ángulo completo, los delimitadores blancos muestran la posición desde la que se recortó la imagen. Durante las operaciones de secuencia, las posiciones de recorte empleadas por la función de secuencias se visualizan con varios delimitadores blancos (la visualización mostrada en la pantalla de recorte no se actualiza con los cambios de posición de la secuencia o de las imágenes).

### ⑪ Botones [AUX]<sup>3</sup>

Estos botones se visualizarán sólo cuando se ajuste “Terminal 3” de “Alarma” en “Salida AUX” en el menú de configuración. (→página 126)

- **Botón [Open]:** Las letras “Open” del botón cambiarán a color verde y el estado del conector AUX será el de abierto.
- **Botón [Close]:** Las letras “Close” del botón cambiarán a color verde y el estado del conector AUX será el de cerrado.

### ⑫ Botón [Grabar en SD]<sup>3</sup>

Este botón sólo se visualiza cuando se selecciona “Manual” para “Activación de almacenamiento” en el menú de configuración. (→página 60)

Haga clic en este botón para grabar imágenes manualmente en la tarjeta de memoria SD. Consulte la página 26 para ver las descripciones sobre la forma de grabar imágenes manualmente en la tarjeta de memoria SD.

### ⑬ Botón [Registro]

Cuando se hace clic en el botón [Lista], se visualiza la lista de registros cronológicos y pueden reproducirse las imágenes guardadas en la tarjeta de memoria SD.

Para encontrar más información sobre la lista de registros cronológicos y sobre la forma de reproducir las imágenes de la tarjeta de memoria SD, consulte la página 32.

### ⑭ [Multipantallas]

Las imágenes de varias cámaras pueden visualizarse en una pantalla múltiple registrando las cámaras en el menú de configuración. (→página 17)

### ⑮ Título de cámara

Se visualizará el título de cámara introducido para “Título de cámara” en la ficha [Básica]. (→página 50)

**16 Botón [Soporte]**

Cuando se hace clic en este botón, aparece el sitio de soporte siguiente en una nueva ventana. Este sitio Web contiene información técnica, preguntas frecuentes e información adicional.

<http://security.panasonic.com/pss/security/support/>

**17 Botón de indicación de ocurrencia de alarma<sup>3</sup>**

Este botón se visualizará y parpadeará cuando haya ocurrido una alarma. Cuando se haga clic en este botón, se repondrá el terminal de salida de alarma y desaparecerá este botón. (→página 28)

**18 Botón de pantalla completa**

Las imágenes se visualizarán en una pantalla completa. Si se hace clic una vez en el botón de pantalla completa cuando la imagen que se visualiza en el área principal es más pequeña que el área principal, la imagen se visualizará de acuerdo con su tamaño de captura de imagen. Si se hace clic una vez en el botón de pantalla completa cuando las imágenes se visualizan de acuerdo con sus tamaños de captura de imagen, las imágenes se visualizan en pantalla completa. Para volver a la página "En directo" mientras visualiza una imagen en pantalla completa, pulse la tecla [Esc].

La relación de aspecto de las imágenes visualizadas se ajustará de acuerdo con el monitor.

**19 Botón de Instantánea**

Haga clic en este botón tomar una fotografía (una imagen fija). La imagen se visualizará en una ventana abierta nueva. Cuando se haga clic con el botón derecho en la imagen visualizada, aparecerá el menú emergente. La imagen puede guardarse en el ordenador seleccionando "Save" desde el menú emergente visualizado.

Cuando se seleccione "Print", se habilitará la salida de impresora.

**Nota**

- En caso de emplear Windows 8, Windows 7 o Windows Vista, será necesario realizar los ajustes siguientes.  
Abra Internet Explorer, haga clic en [Herramientas] → [Opciones de Internet] → [Seguridad] → [Sitios de confianza] → [Sitios]. Registre la dirección de la cámara en [Sitios Web] de las ventanas de confianza visualizadas. Después del registro, cierre el explorador y luego vuelva a acceder a la cámara.
- Cuando la obtención de la imagen de instantánea tarda más que el período especificado debido al entorno de la red, es posible que no pueda visualizarse la imagen de la instantánea.

**20 Botón de entrada de micrófono<sup>4</sup>**

Activa/desactiva la recepción de audio (para escuchar en un ordenador el audio procedente de la cámara). Este botón se visualizará sólo cuando se seleccione "Entrada de Mic", "Interactivo(Dúplex)" o "Interactivo(Semidúplex)" para "Transmisión/recepción de audio" en el menú de configuración. (→página 121)

Cuando se hace clic en este botón, el botón cambia al botón  y no se oye el sonido procedente de la cámara.

El volumen del audio puede ajustarse (Baj/ Med/ Alt) moviendo el cursor del volumen .

**Nota**

- El cursor del volumen no se visualiza cuando se emplea "Grabación de audio" o "Detección de sonido".

**21 Botón de salida de audio<sup>4</sup>**

Activa/desactiva la transmisión de audio (para reproducir el audio desde el ordenador con el altavoz de la unidad). Este botón se visualizará sólo cuando se seleccione "Salida de audio", "Interactivo(Dúplex)" o "Interactivo(Semidúplex)" para "Transmisión/recepción de audio" en el menú de configuración. (→página 121)

El botón parpadeará durante la transmisión de audio.

Cuando se hace clic en este botón, el botón cambia al botón  y no se oye el sonido procedente del ordenador.

El volumen de salida el audio puede ajustarse (Baj/ Med/ Alt) moviendo el cursor del volumen .

### **Nota**

- Cuando un usuario está empleando la función de transmisión de audio con “Interactivo(Semidúplex)” seleccionado, el botón de recepción y el botón de transmisión quedan inoperables para los otros usuarios. Cuando se selecciona “Interactivo(Dúplex)”, el botón de transmisión queda inoperable para los otros usuarios.
- La duración de la transmisión continua de audio puede configurarse en la ficha [Audio] del menú de configuración. La transmisión de audio se detiene cuando ha transcurrido el tiempo especificado. Para activar la función de transmisión de audio, haga clic otra vez en el botón [Salida de audio].
- Cuando se reinicia la cámara, el nivel de volumen ajustado (para la transmisión y la recepción de audio) vuelve al nivel que se había ajustado en la ficha [Audio] del menú de configuración. (→página 121)
- El nivel de volumen actual cambiará en tres pasos aunque el cursor del volumen pueda ajustarse con precisión.

### **22 Indicador de estado de grabación de SD**

Con este indicador podrá verificar el estado de la grabación de SD.

Cuando se inicie la grabación de SD, el indicador del estado de grabación de SD se encenderá en rojo. Luego se apagará cuando se pare la grabación de SD.

Este indicador se visualiza cuando se selecciona “Manual” o “Programa horario” para “Activación de almacenamiento” en el menú de configuración. (→página 56)

### **23 Área principal**

En esta área se visualizarán las imágenes de la cámara.

La hora y la fecha actuales se visualizan de acuerdo con los ajustes configurados para “Formato de visualización de la hora” y “Formato de visualización de la fecha/hora”. (→página 51)

Adicionalmente, cuando se realiza el ajuste, se visualiza el estado del brillo (→página 52) así como los caracteres configurados para el “Título de cámara en pantalla” (→página 52). El número de líneas para la visualización es de 2.

La operación del zoom puede llevarse a cabo empleando la rueda del ratón.

Cuando haya clic en el punto deseado mientras visualiza imágenes en directo a x2 ó x4 en el área principal, la cámara se moverá para ubicar en el centro del área principal el punto en el que haya hecho clic.

### **Nota**

- Cuando opera la cámara un usuario de nivel de acceso bajo, es posible que las imágenes visualizadas en la pantalla cambien temporalmente. Esto no afecta la operación de la cámara.
- Dependiendo del ordenador utilizado, es posible que ocurra desfase de imagen\* en la pantalla cuando la escena filmada cambia drásticamente debido a restricciones de GDI del sistema operativo.

\*Es un fenómeno en el que partes de la pantalla se muestra desalineadas.

---

<sup>\*1</sup> Sólo podrán operarla los usuarios cuyo nivel de acceso sea “1. Administrador”.

<sup>\*2</sup> Se aplica en técnicas de súper resolución.

<sup>\*3</sup> Sólo podrán operarla los usuarios cuyo nivel de acceso sea “1. Administrador” o “2. Ctrl cámaras” cuando se haya seleccionado “On” para “Auten usuario” (→página 150).

<sup>\*4</sup> Podrán operarla los usuarios que pertenezcan al nivel de acceso seleccionado para “Nivel de permiso de trans./recep. de audio” en la ficha [Audio] de la página “Imagen/Audio”. Para el nivel de permiso de audio, consulte la página 121.

## 1.3 Para mirar las imágenes de recorte

Las imágenes de ángulo completo y las imágenes con recorte pueden transmitirse al mismo tiempo.

La función de recorte debe configurarse para poder transmitir las imágenes con recorte. (→página 147)

Cualquiera de las imágenes H.264(1), H.264(2), H.264(3), H.264(4), JPEG(1), JPEG(2), o JPEG(3) o todas las imágenes H.264(1), H.264(2), H.264(3), y H.264(4) pueden ajustarse como imágenes de recorte. Haciendo coincidir los ajustes de los botones [Compresión] y [Continuidad]/[Tamaño captura imag] de la página “En directo” con el flujo de vídeo seleccionado en “RECORTAR” de la ficha [RECORTAR], las imágenes con recorte se visualizarán en la pantalla de [RECORTAR] de la página “En directo” y en el área principal.

### Recortar



①

① Podrá recortar las áreas que desee supervisar.

Ajustando varias áreas de recorte, podrán visualizarse hasta 4 áreas en una secuencia.

### Visualización de secuencia empleando la función de recorte



①

## 1 Para mirar las imágenes en un ordenador

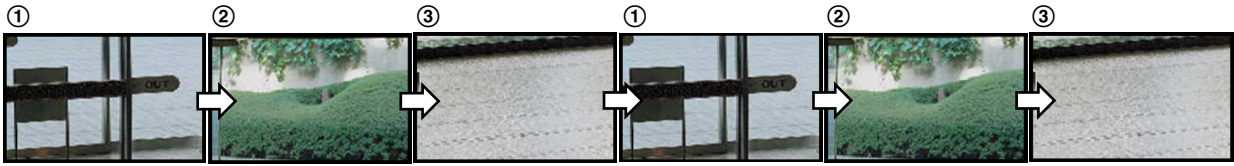

Seleccionando las áreas de recorte para las acciones de alarma podrá visualizar el área que desea supervisar (área de inicio) cuando se produce una alarma.

### Visualización de secuencia empleando la función de recorte de acción de alarma

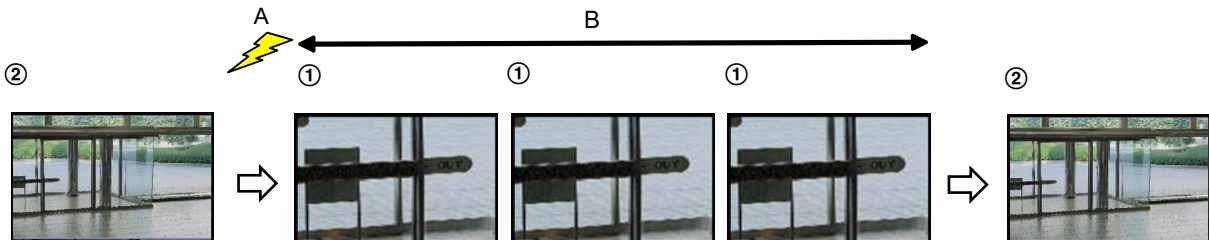

**A.** Ocurrencia de alarma

**B.** Tiempo durante el que se visualiza el área de recorte

#### Nota

- El recorte de acción de alarma sólo puede utilizarse cuando se ha seleccionado un ajuste que no sea "H.264(todo)" para "RECORTAR". (→página 147)

## 1.4 Observación de las imágenes de múltiples cámaras

Las imágenes de varias cámaras podrán visualizarse en una pantalla múltiple. Pueden visualizarse simultáneamente las imágenes de 4 cámaras (hasta 16 cámaras). Para visualizar las imágenes en una pantalla múltiple, es necesario registrar de antemano las cámaras. Pueden registrarse 4 cámaras como un grupo y pueden registrarse hasta 4 grupos (16 cámaras). (→página 124)

### IMPORTANTE

- Cuando se visualizan imágenes en una pantalla dividida en 16, las operaciones de panoramización, inclinación y zoom no estarán disponibles para las imágenes de cámaras con funciones de panoramización/inclinación/zoom.
- Cuando se desconecta la alimentación o se desconecta el cable LAN mientras se visualizan imágenes, no podrá realizarse la visualización de las imágenes en una pantalla múltiple desde la página “En directo”.

### Nota

- Cuando se visualizan imágenes en una pantalla dividida en 4, las operaciones de panoramización, inclinación y zoom estarán disponibles sólo para las imágenes de cámaras con funciones de panoramización/inclinación/zoom. Visite nuestro sitio en la Web (<http://security.panasonic.com/pss/security/support/info.html>) para encontrar más información acerca de las cámaras compatibles y sus versiones.
- Sólo pueden visualizarse imágenes JPEG en una pantalla múltiple. El audio no se oirá.
- Cuando se visualizan las imágenes en una pantalla múltiple y se selecciona “16:9” para relación de aspecto, la imagen se visualizará verticalmente alterada para la relación de aspecto de “4:3”.
- Está disponible la grabadora “Network Camera Recorder with Viewer Software Lite” que es compatible con la visualización en directo y la grabación de imágenes de múltiples cámaras. Visite nuestro sitio en la Web (<http://security.panasonic.com/pss/security/support/info.html>) para encontrar más información.

### 1. Haga clic en [Multipantallas] en la página “En directo”.

→ Las imágenes procedentes de las cámaras registradas se visualizan en una pantalla múltiple (la pantalla puede dividirse hasta en 16 partes). A continuación se dan las instrucciones para la visualización en una pantalla dividida en 4.

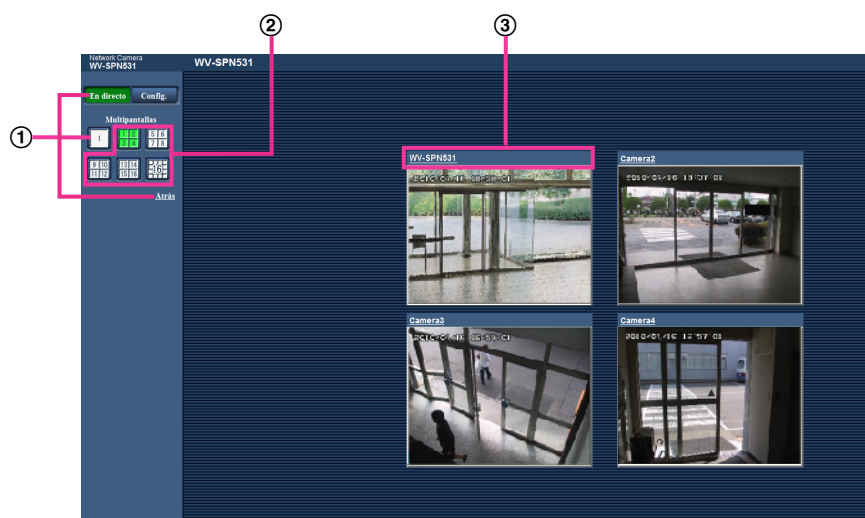

## 1 Para mirar las imágenes en un ordenador

---

- ① Para que se muestre la pantalla de 1 cámara, haga clic en el botón [En directo]. También podrá hacer clic en “1”, debajo de “Multipantallas” o en “Atrás” para que se visualice la página “En directo” de la cámara.
- ② Haga clic en el botón [Multipantallas] para que se visualicen las imágenes de las cámaras en pantallas múltiples divididas en 4 o en 16.
- ③ Haga clic en un título de cámara. Las imágenes en directo de la cámara correspondiente al título de cámara que se haya hecho clic se visualizarán en la página “En directo” de la nueva ventana abierta.

## 2 Observación de las imágenes en un teléfono móvil/terminal móvil

### 2.1 Observación de las imágenes en un teléfono móvil

Podrá conectarse a la cámara empleando un teléfono móvil a través de Internet para observar en la pantalla del teléfono móvil las imágenes (sólo JPEG) de la cámara.

#### **IMPORTANTE**

- Si se visualiza la ventana de autenticación, introduzca el nombre de usuario y la contraseña. El nombre de usuario y la contraseña predeterminados son los siguientes.  
Nombre de usuario: admin  
Contraseña: 12345  
Para mejorar la seguridad, cambie la contraseña “admin” para el usuario. (→página 150)
- Si el teléfono móvil utilizado no es compatible con la codificación UTF-8, no podrá visualizar correctamente la pantalla.
- Si no se selecciona “VGA”, “QVGA”, “640x360”, ó “320x180” una o más veces para “JPEG(1)”, “JPEG(2)”, o “JPEG(3)” de [JPEG] en la ficha [JPEG/H.264], no podrán verse las imágenes desde los teléfonos móviles.

#### **Nota**

- Es necesario configurar de antemano los ajustes de la red del teléfono móvil para poder conectarse a Internet y poder observar las imágenes de la cámara. (→página 155)
- Cuando se selecciona “Auto” para “Idioma”, la pantalla aparecerá en inglés. Si desea visualizar la pantalla en japonés o en chino, seleccione “Japonés” o “Chino” para el “Idioma”. (→página 50)

## 2 Observación de las imágenes en un teléfono móvil/terminal móvil

1. Acceda a “http://dirección IP/mobile”<sup>1</sup> o “http://Nombre de anfitrión registrado en el servidor DDNS/mobile” empleando un teléfono móvil.  
→ Se visualizarán las imágenes de la cámara.

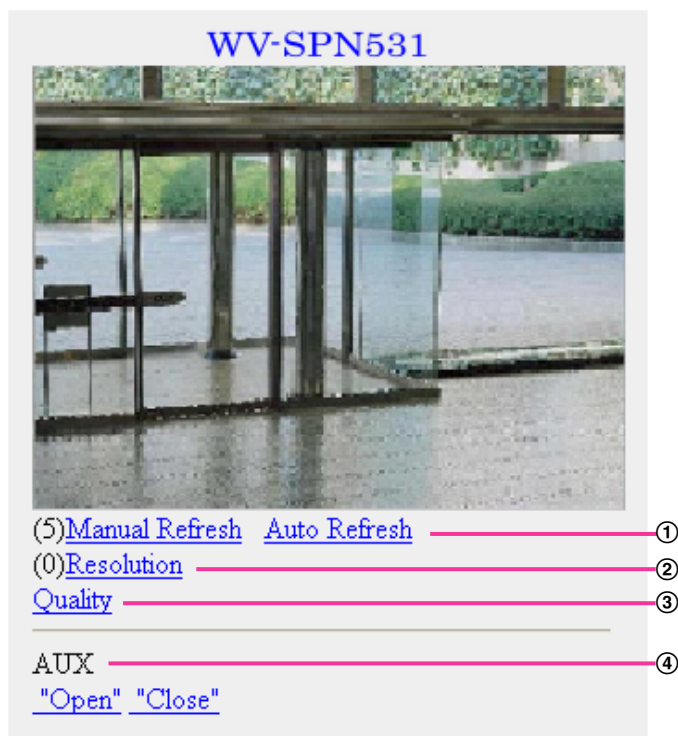

- ① Control de actualización  
Pulse la tecla del cuadrante “5” o el botón de [Manual Refresh] para actualizar las imágenes de cámara. Pulse el botón de [Auto Refresh] para actualizar las imágenes de la cámara a intervalos de 5 segundos. Cuando se vuelve a pulsar la tecla del cuadrante “5” o el botón de [Manual Refresh], el modo de actualización de la cámara vuelve a la actualización manual.

### **IMPORTANTE**

- La transmisión se efectuará periódicamente cuando se seleccione “Auto Refresh” para la imagen de la cámara. Confirme el plan contratado del teléfono móvil antes de utilizar esta función.
  - Dependiendo del teléfono móvil utilizado, es posible que “Auto Refresh” no esté disponible.
- ② Control de la resolución  
Al pulsar la tecla de control “0” se cambia el tamaño de captura de imagen.
    - Imagen con la relación de aspecto de “4:3”: Cambia el tamaño de captura de imagen entre 320x240 (predeterminado) y 640x480.
    - Imagen con la relación de aspecto de “16:9”: Cambia el tamaño de captura de imagen entre 320x180 (predeterminado) y 640x360.
  - ③ Control de la calidad de imagen  
La calidad de imagen puede cambiarse entre “Calidad 1” y “Calidad 2” (→página 91).
  - ④ Control AUX<sup>2</sup>  
Controla el terminal AUX.  
Estos botones se visualizarán sólo cuando se seleccione “Salida AUX” para “Terminal 3” en el menú de configuración. (→página 126)

**Nota**

- En algunos teléfonos móviles no puede cambiarse el tamaño de captura de imagen aunque se cambie la resolución con el control de la resolución.
- Es posible que no pueda utilizar "Resolution" dependiendo del tamaño de captura de imagen seleccionado para "JPEG(1)", "JPEG(2)", o "JPEG(3)".
- Cuando el número de puerto HTTP se cambie del "80", introduzca "http://dirección: (dos puntos) + número del puerto/mobile"<sup>1</sup> en el cuadro de la dirección del explorador. Cuando utilice la función DDNS, acceda a "http://Nombre de anfitrión registrado en el servidor DDNS: (dos puntos) + número del puerto/mobile".
- Cuando seleccione "HTTPS" para "HTTPS" - "Conexión" en la ficha [Avanzadas] de la página "Red", introduzca lo siguiente.  
"https://dirección IP: (dos puntos) + número del puerto/mobile" o "https://Nombre de anfitrión registrado en el servidor DDNS: (dos puntos) + número del puerto/mobile"
- Cuando se visualice la ventana de autenticación, introduzca el nombre de usuario de un administrador o usuario y la contraseña. Dependiendo del teléfono móvil utilizado, es posible que tenga que introducir la contraseña cada vez que cambia la pantalla.
- Es imposible transmitir/recibir audio empleando un teléfono móvil.
- Dependiendo del teléfono móvil utilizado, es posible que no se visualicen las imágenes de tamaño más grande. En este caso, la selección de "9 Baja" para el "Ajuste de la calidad de imagen" de "JPEG" (→página 91) puede resolver algunas veces este problema.
- Dependiendo del teléfono móvil utilizado o de su plan contratado, el acceso puede resultar imposible.

<sup>1</sup> La dirección IP es la dirección IP de WAN global del enrutador a la que puede accederse a través de Internet.

<sup>2</sup> Cuando "Auten usuario" se haya ajustado en "On" (→página 150), sólo se visualizarán los usuarios cuyo nivel de acceso sea "1. Administrador" o "2. Ctrl cámaras".

## 2.2 Observación de las imágenes en un terminal móvil

Podrá conectarse a la cámara empleando un terminal móvil a través de Internet para observar en la pantalla del terminal móvil las imágenes (MJPEG o JPEG) de la cámara. También se pueden actualizar las imágenes para que se muestre la imagen más reciente.

Los terminales móviles compatibles se indican a continuación. (En julio de 2014)

- iPad, iPhone, iPod touch (iOS 4.2.1 o posterior)
- Terminales de móviles Android™

Cuando se emplea un terminal Android, se visualiza una imagen del formato MJPEG con el navegador Firefox®, pero con el navegador estándar se visualiza una imagen del formato JPEG.

Para ver más información sobre los dispositivos compatibles, visite nuestro sitio Web (<http://security.panasonic.com/pss/security/support/info.html>).

### IMPORTANTE

- Si se visualiza la ventana de autenticación, introduzca el nombre de usuario y la contraseña. El nombre de usuario y la contraseña predeterminados son los siguientes.  
Nombre de usuario: admin  
Contraseña: 12345  
Para mejorar la seguridad, cambie la contraseña "admin" para el usuario. (→página 150)

**Nota**

- Es necesario configurar de antemano los ajustes de la red del terminal móvil para poder conectarse a Internet y poder observar las imágenes de la cámara. (→página 155)

## 2 Observación de las imágenes en un teléfono móvil/terminal móvil

1. Acceda a “http://dirección IP/cam”<sup>1</sup> o “http://Nombre de anfitrión registrado en el servidor DDNS/cam” empleando un terminal móvil.  
→ Se visualizarán las imágenes de la cámara.

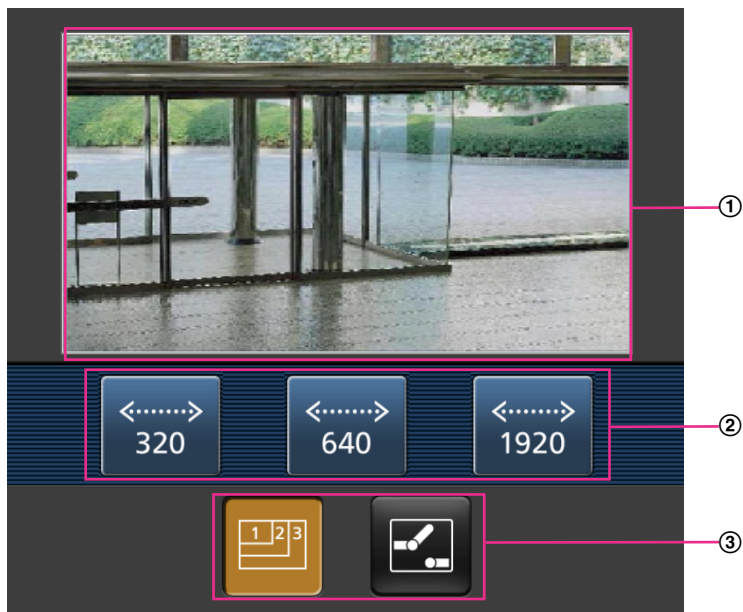

- ① Área de imágenes en directo  
Visualiza las imágenes de la cámara.
- ② Área de botones de operación  
Cuando se seleccionan funciones en el área de selección de funciones ③, se visualizan los botones para operar estas funciones.
- ③ Área de selección de funciones  
Cuando se seleccionan funciones que pueden operarse, los botones de operación se visualizan en el área de botones de operación ②.

2. Haga clic en el botón de la función que desee operar.



- ① Control de la resolución
- ② Control AUX

A continuación se explica cada función.



- ① Control de la resolución

Presione el botón  para que se visualicen en la pantalla los botones utilizados para seleccionar la resolución.

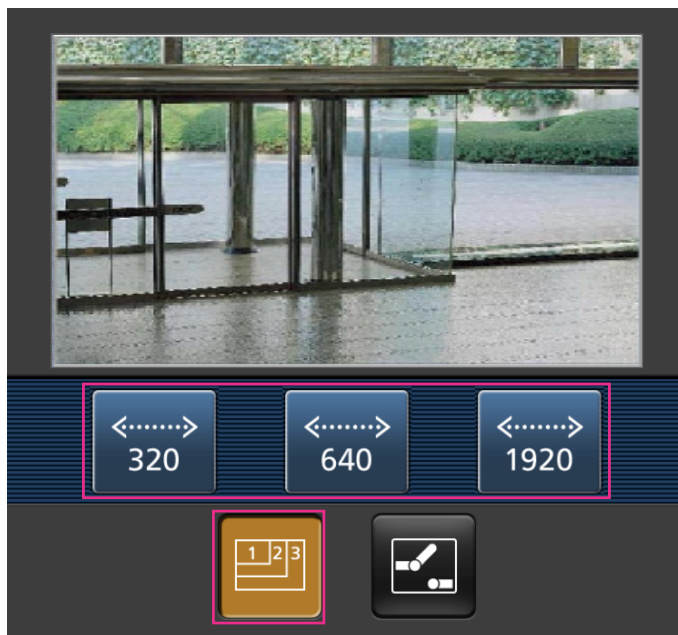
La resolución puede cambiarse seleccionando el ajuste de una resolución con los botones. Las imágenes se visualizan en el tamaño de captura de imagen seleccionado en “JPEG(1)”, “JPEG(2)”, o “JPEG(3)” de [JPEG] en la ficha [JPEG/H.264].



### ② Control AUX

Presione el botón  para que se visualicen los botones utilizados para operar la salida AUX en la pantalla. Los terminales de salida AUX pueden controlarse con los botones  y . Esta función se visualizará sólo cuando [Terminal 3] se ajuste en [Salida AUX] en el menú de configuración. (→página 126)

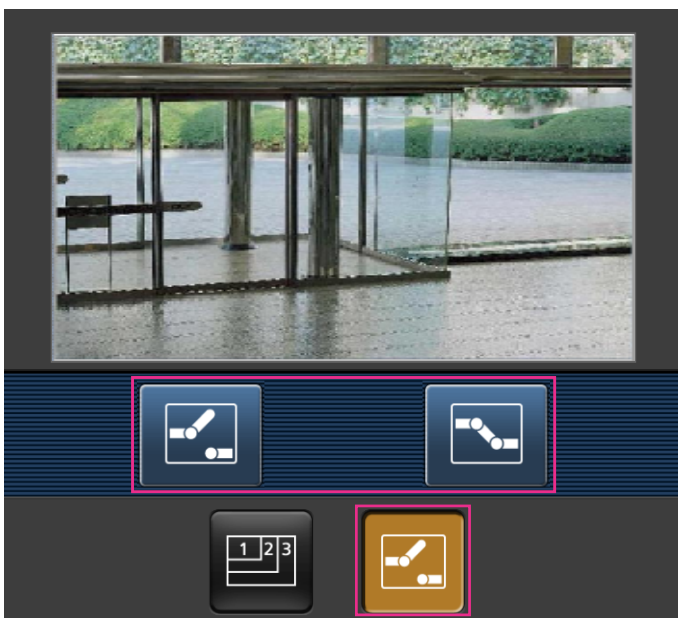

### Nota

- Podrá cambiar el tamaño de la imagen que se visualiza en el terminal móvil accediendo a la dirección siguiente.

- Visualización grande: `http://IP address/cam/dl`
- Visualización mediana: `http://IP address/cam/dm`
- Visualización pequeña: `http://IP address/cam/ds`
- Cuando se cambia la resolución con el control de resolución, cambia la resolución de la imagen visualizada pero su tamaño sigue siendo el mismo.
- Cuando el número de puerto HTTP se cambie del “80”, introduzca “`http://dirección: (dos puntos) + número del puerto/cam`”<sup>1</sup> en el cuadro de la dirección del explorador. Cuando utilice la función DDNS, acceda a “`http://Nombre de anfitrión registrado en el servidor DDNS: (dos puntos) + número del puerto/cam`”<sup>2</sup>.
- Cuando seleccione “HTTPS” para “HTTPS” - “Conexión” en la ficha [Avanzadas] de la página “Red”, introduzca lo siguiente.  
“`https://dirección IP: (dos puntos) + número del puerto/cam`” o “`https://Nombre de anfitrión registrado en el servidor DDNS: (dos puntos) + número del puerto/cam`”
- Cuando se visualice la ventana de autenticación, introduzca el nombre de usuario de un administrador o usuario y la contraseña. Dependiendo del terminal móvil utilizado, es posible que tenga que introducir la contraseña cada vez que cambia la pantalla.
- Es imposible transmitir/recibir audio empleando un terminal móvil.
- Dependiendo del terminal móvil utilizado, es posible que no se visualicen las imágenes de tamaño más grande. En este caso, la selección de “9 Baja” para el “Ajuste de la calidad de imagen” de “JPEG” (→página 91) puede resolver algunas veces este problema.
- Dependiendo del terminal móvil utilizado o de su plan contratado, el acceso puede resultar imposible.

---

<sup>\*1</sup> La dirección IP es la dirección IP de WAN global del enrutador a la que puede accederse a través de Internet. Sin embargo, cuando se accede a la misma LAN que la cámara con un terminal móvil inalámbrico compatible, la dirección IP es la dirección IP local.

<sup>\*2</sup> Sólo cuando se acceda a la cámara a través de Internet.

## 3 Grabación manual de imágenes en la tarjeta de memoria SD

Las imágenes visualizadas en la página “En directo” pueden grabarse manualmente en la tarjeta de memoria SD. Este botón sólo puede operarse cuando se selecciona “Manual” para “Activación de almacenamiento” en la ficha [Tarjeta memoria SD] de la página “Básica” del menú de configuración. (→página 60)

Es posible seleccionar “JPEG(1)”, “JPEG(2)”, “JPEG(3)”, “H.264(1)”, “H.264(2)”, “H.264(3)”, o “H.264(4)” en “Formato de grabación” del menú de configuración. (→página 56) Cuando seleccione “JPEG” para “Formato de grabación”, se grabarán los datos de la imagen fija. Cuando seleccione “H.264(1)”, “H.264(2)”, “H.264(3)”, o “H.264(4)”, se grabarán los datos de vídeo.

Las imágenes grabadas en la tarjeta de memoria SD pueden copiarse al ordenador. (→página 74)

1. Visualice la página “En directo”. (→página 8)

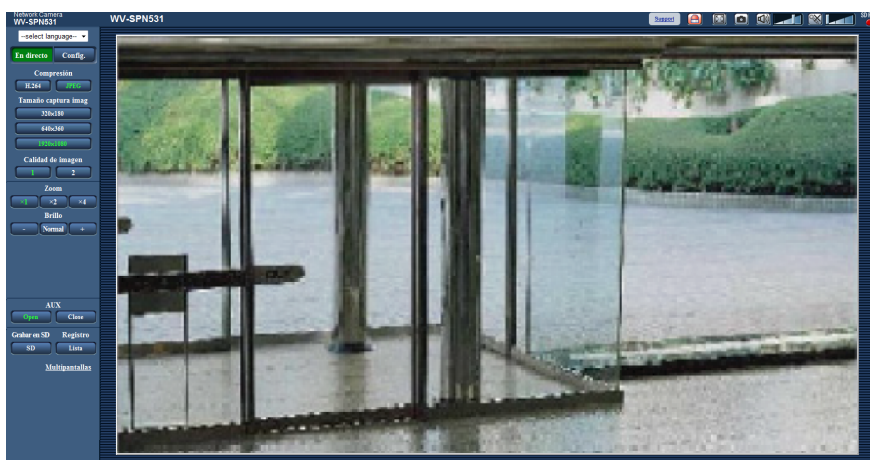

2. Haga clic en el botón [SD].  
→ Se abrirá la ventana de grabación de SD.

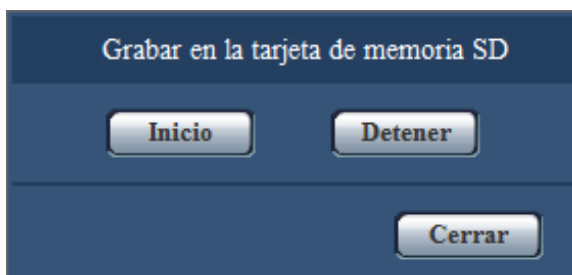

3. Haga clic en el botón [Inicio] para empezar a grabar imágenes en la tarjeta de memoria SD. El indicador de estado de grabación de SD se encenderá en rojo (→página 10) mientras se estén grabando las imágenes en la tarjeta de memoria SD.  
El intervalo de almacenamiento de imágenes puede configurarse en la ficha [Tarjeta memoria SD] de la página “Básica”. (→página 60)
4. Haga clic en el botón [Detener] para detener el almacenamiento de imágenes en la tarjeta de memoria SD.  
→ Se apagará el indicador de estado de grabación de SD.
5. Haga clic en el botón [Cerrar] para cerrar la ventana.

#### **Nota**

- Los datos de imagen guardados en la unidad B podrá obtenerse ejecutando “Acceder a imág.” en la ficha [Tarjeta memoria SD] e iniciando sesión desde la ventana de autenticación (→página 74). El destino de los datos de imagen guardados es un directorio fijo de la unidad B (→página 233).
- Cuando se haga clic en el botón [Inicio] inmediatamente después de haber hecho clic en el botón [Detener], es posible que no se inicie el almacenamiento de las imágenes. En este caso, haga clic en el botón [Inicio] otra vez.

## 4 Acción al ocurrir una alarma

La acción de alarma (acción de cámara al ocurrir una alarma) se lleva a cabo cuando ocurren las alarmas siguientes.

### 4.1 Tipo de alarma

- **Alarma de terminal:** Cuando se conecte un dispositivo de alarma, como pueda ser un sensor, al terminal de entrada de alarma de la cámara, la acción de alarma se llevará a cabo cuando se active el dispositivo de alarma conectado.
- **Alarma de VMD:** Cuando se detecte movimiento en el área VMD, se llevará a cabo la acción de alarma. \*VMD son las siglas inglesas de “Detección de movimiento de vídeo”.
- **Alarma de comando:** Cuando reciba un protocolo de alarma Panasonic desde el dispositivo conectado a través de una red, se llevará a cabo la acción de alarma.
- **Alarma de detección de sonido:** Cuando se exceda el nivel configurado de detección de sonido, se llevará a cabo la acción de alarma.

### 4.2 Acción al ocurrir una alarma

#### Visualice el botón de indicación de ocurrencia de alarma en la página “En directo”

Se visualizará el botón de indicación de ocurrencia de alarma en la página “En directo” cuando ocurra una alarma. (→página 10)

#### **IMPORTANTE**

- Cuando se seleccione “Llam selec.(30s)” para “Modo de actualización del estado de alarma” (→página 50), el botón de indicación de ocurrencia de alarma se actualizará a intervalos de 30 segundos. Por tal razón, puede tardarse un máximo de 30 segundos hasta que se visualice el botón de indicación de ocurrencia de alarma en la página “En directo” cuando ocurra una alarma.

#### Notifique las ocurrencias de alarma al dispositivo conectado al conector de alarma

Es posible emitir señales desde el terminal de salida de alarma de la cámara y hacer sonar el zumbador cuando ocurra una alarma. Los ajustes para la salida de alarma pueden configurarse en la sección “Configuración del terminal de salida de alarma” de la ficha [Alarma] de la página “Alarma”. (→página 128)

#### Guarde las imágenes en la tarjeta de memoria SD

Cuando ocurre una alarma, las imágenes (JPEG/H.264) se guardarán en la tarjeta de memoria SD. Los ajustes para guardar las imágenes en la tarjeta de memoria SD pueden configurarse en la ficha [Tarjeta memoria SD] (→página 56) de la página “Básica” y en la ficha [Alarma] de la página [Alarma] (→página 130).

#### Transmita automáticamente una imagen a un servidor

Cuando ocurra una alarma puede transmitirse una imagen de alarma al servidor designado de antemano. Los ajustes necesarios para transmitir una imagen de alarma a un servidor pueden configurarse en la sección

“Imagen de alarma” de la ficha [Alarma] de la página “Alarma” (→página 130) y ficha [Avanzadas] de la página “Red” (→página 163).

## Notifique las ocurrencias de alarma por correo electrónico

El correo de alarma (notificación de ocurrencia de alarma) puede enviarse al ocurrir una alarma a las direcciones de correo electrónico registradas de antemano. Pueden registrarse hasta 4 direcciones como recipientes del correo de alarma. Puede enviarse una imagen de alarma (imagen fija) como archivo adjunto del correo de alarma. Los ajustes para el correo de alarma pueden configurarse en la sección “Notificación por correo electrónico” de la ficha [Alarma] de la página “Alarma” (→página 130) y ficha [Avanzadas] de la página “Red” (→página 160).

## Notificación de las ocurrencias de alarma a las direcciones designadas (notificación del protocolo de alarma Panasonic)

Esta función sólo está disponible cuando se ha conectado al sistema un dispositivo Panasonic, como pueda ser la grabadora de discos de red. Cuando se selecciona “On” para “Notificación del protocolo de alarma Panasonic”, se notificará al dispositivo Panasonic conectado que la cámara está en el estado de alarma. Los ajustes para el protocolo de alarma Panasonic pueden configurarse en la sección Protocolo de alarma Panasonic de la ficha [Notificación] de la página “Alarma”. (→página 143)

## Notificación de las ocurrencias de alarma al servidor HTTP designado (notificación de alarma HTTP)

Las notificaciones de ocurrencia de alarma puede enviarse al ocurrir una alarma a los servidores HTTP registrados de antemano. Pueden registrarse hasta 5 servidores HTTP como recipientes de notificaciones de alarma. Puede especificarse el URL enviado a los servidores HTTP con las notificaciones de alarma. Los ajustes para notificaciones de alarma de HTTP pueden configurarse en la ficha [Notificación] de la página “Alarma”. (→página 145)

## 5 Transmisión de imágenes a un servidor FTP

Las imágenes pueden transmitirse a un servidor FTP. Configurando los ajustes siguientes, podrá realizarse la transmisión a un servidor FTP de las imágenes capturadas al ocurrir una alarma o capturadas a un intervalo designado.

### **IMPORTANTE**

- Cuando emplee esta función, ajuste el nombre de usuario y la contraseña para acceder al servidor FTP para restringir a los usuarios que pueden iniciar sesión en el servidor FTP.

### 5.1 Transmita una imagen de alarma al ocurrir una alarma (transmisión de imagen de alarma)

Cuando ocurra una alarma puede transmitirse una imagen de alarma al servidor FTP. Para transmitir imágenes de alarma a un servidor FTP, es necesario configurar los ajustes de antemano.

Los ajustes del servidor FTP y los ajustes relacionados con la transmisión de imágenes de alarma pueden configurarse en la sección "FTP" de la ficha [Avanzadas] de la página "Red". (→página 163) Los ajustes también pueden configurarse desde la "Transmisión FTP de imágenes de alarma" de "Movimiento de cámara por alarma" en la ficha [Alarma] de la página "Alarma". (→página 130)

#### **Nota**

- Dependiendo del tráfico de la red, es posible que el número de imágenes transmitidas no llegue al número de imágenes ajustado para la transmisión.
- Las imágenes de alarma que no hayan podido transmitirse al servidor FTP al ocurrir la alarma no se guardarán en la tarjeta de memoria SD. Sin embargo, se guardarán las imágenes que no puedan transmitirse con la transmisión periódica de imágenes de FTP.

Cuando se seleccione "On" para la función de transmisión de imagen de alarma y para la función de transmisión periódica FTP, la función de transmisión de imagen de alarma tendrá prioridad sobre la función de transmisión periódica FTP. Además, cuando se seleccione "On" para el ajuste de "Reintento de transmisión de FTP" (→página 164), las imágenes de alarma se retransmitirán en caso de producirse un fallo de transmisión FTP. Por lo tanto, si se produce la retransmisión continua debido a problemas de la red u otros factores, no se llevará a cabo la transmisión periódica y las imágenes que no puedan transmitirse con la transmisión periódica de imágenes de FTP no se guardarán en una tarjeta de memoria SD.

### 5.2 Transmita imágenes a un intervalo o período designado (Transmisión periódica de imágenes de FTP)

Las imágenes pueden transmitirse a un intervalo o período designado. Para transmitir imágenes a un intervalo o período designado, es necesario configurar los ajustes de antemano.

Los ajustes del servidor FTP y los ajustes relacionados con la transmisión periódica de imágenes de FTP pueden configurarse en la sección "FTP" de la ficha [Avanzadas] de la página "Red". (→página 163)

Configure los ajustes del programa horario de la transmisión periódica de imágenes de FTP en la página "Programa horario". (→Página 198)

#### **Nota**

- Dependiendo de la velocidad de la línea o del tráfico, es posible que las imágenes no se transmitan al intervalo designado.

- Cuando se seleccione “On” para la función de transmisión de imagen de alarma y para la función de transmisión periódica FTP, la función de transmisión de imagen de alarma tendrá prioridad sobre la función de transmisión periódica FTP. Por lo tanto, es posible que las imágenes no se transmitan al intervalo designado en el ajuste de “Transmisión periódica de imágenes de FTP”.

## 5.3 Guarde las imágenes en la tarjeta de memoria SD cuando las imágenes no puedan transmitirse empleando la función de transmisión periódica de imágenes de FTP

Las imágenes que no han podido transmitirse utilizando la transmisión periódica de imágenes de FTP podrán guardarse automáticamente en la tarjeta de memoria SD. Es posible seleccionar un activador para guardar las imágenes en la tarjeta de memoria SD en la ficha [Tarjeta memoria SD] de la página “Básica”.

(→página 56)

Para emplear la función de grabación de la memoria SD de la grabadora de discos de red Panasonic, seleccione “Off” para “Transmisión periódica de imágenes de FTP” (→página 165) y “Error de FTP” para “Activación de almacenamiento” de “Grabación de flujo continuo de vídeo 1” (→página 60).

### **Nota**

- Cuando se seleccione “On” para la función de transmisión de imagen de alarma y para la función de transmisión periódica FTP, la función de transmisión de imagen de alarma tendrá prioridad sobre la función de transmisión periódica FTP. Además, cuando se seleccione “On” para el ajuste de “Reintento de transmisión de FTP” (→página 164), las imágenes de alarma se retransmitirán en caso de producirse un fallo de transmisión FTP. Por lo tanto, si se produce la retransmisión continua debido a problemas de la red u otros factores, no se llevará a cabo la transmisión periódica y las imágenes que no puedan transmitirse con la transmisión periódica de imágenes de FTP no se guardarán en una tarjeta de memoria SD.

### **IMPORTANTE**

- No ofrecemos ninguna garantía por los daños ocurridos en los archivos o en la tarjeta de memoria SD debidos a un mal funcionamiento o error en los archivos guardados en la tarjeta de memoria SD independientemente de la causa a que se deban.

## 6 Visualización de la lista de registros cronológicos

El historial de varios registros cronológicos se visualizará en forma de lista.

- **Registro cronológico de alarmas:** Se visualizarán los registros cronológicos de las alarmas que hayan ocurrido tales como la hora y la fecha de ocurrencia de las alarmas, el período de grabación de imágenes y el tipo de alarma.
- **Reg. cronológico manual/prog. horario:** Se visualizarán los registros cronológicos archivados cuando se han grabado manualmente las imágenes o durante el período del programa horario y el período de grabación de las imágenes.
- **Registro de errores de trans. de FTP:** Se visualizarán los registros cronológicos archivados cuando ha fallado la función de transmisión periódica de imágenes de FTP.

1. Visualice la página “En directo”.

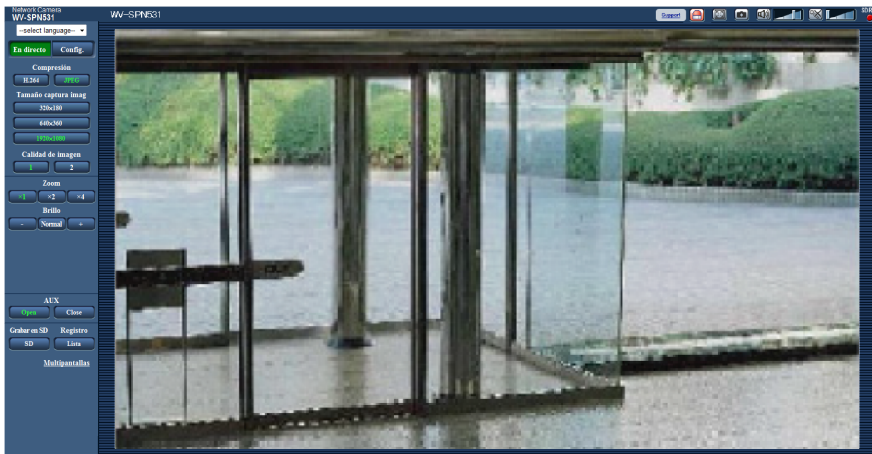

2. Haga clic en el botón [Lista].
  - La lista de registros cronológicos se visualizará en una nueva ventana abierta (ventana de la lista de registros cronológicos).

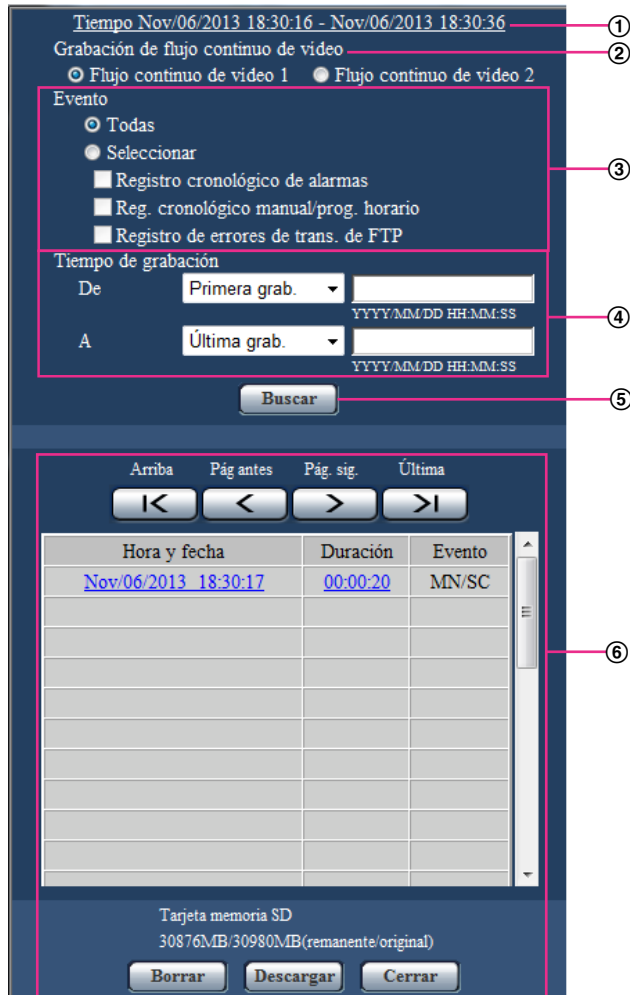

**IMPORTANTE**

- Sólo un usuario puede operar la ventana de la lista de registros cronológicos. Los otros usuarios no pueden acceder a la ventana de la lista de registros cronológicos.

- ① **Hora**  
Se visualizará el período de los datos grabados en la tarjeta de memoria SD.
- ② **Grabación de flujo continuo de vídeo**  
 Seleccione la grabación de flujo continuo de vídeo de la que desee visualizar los registros cronológicos.
  - **Flujo continuo de vídeo 1:** Se visualizarán los registros cronológicos grabados por “Grabación de flujo continuo de vídeo 1” en la ficha [Tarjeta memoria SD].
  - **Flujo continuo de vídeo 2:** Se visualizarán los registros cronológicos grabados por “Grabación de flujo continuo de vídeo 2” en la ficha [Tarjeta memoria SD].
- ③ **Evento**  
 Seleccione un tipo de registro cronológico para visualización en la lista de registros cronológicos.
  - **Todas:** Se visualizarán todos los registros cronológicos.

- **Seleccionar:** Sólo se visualizarán los registros cronológicos del tipo de registro cronológico seleccionado.
  - **Registro cronológico de alarmas:** Se visualizará el registro cronológico de cuando se detectó una alarma.
  - **Reg. cronológico manual/prog. horario:** Se visualizarán los registros cronológicos de Manual y de Programa horario.
  - **Registro de errores de trans. de FTP:** Se visualizarán los registros cronológicos archivados cuando ha fallado la función de transmisión periódica de imágenes de FTP.
- **Ajuste predeterminado:** Todas

### **Nota**

- Cuando se seleccione “Flujo continuo de vídeo 1” para “Grabación de flujo continuo de vídeo” y se seleccione “JPEG(1)”, “JPEG(2)”, o “JPEG(3)” para “Flujo continuo de vídeo 1”, se visualizará el registro cronológico de errores de trans. de FTP.

### ④ **Tiempo de grabación**

Configure el período de tiempo de visualización de los registros cronológicos en la lista de registros cronológicos.

- **De:** Configure el período de inicio de visualización de los registros cronológicos en la lista de registros cronológicos.
  - **Primera grab.:** Se visualizará desde el primer registro cronológico grabado en la tarjeta de memoria SD.
  - **Hoy:** Se visualizan los registros cronológicos grabados hoy.
  - **Ayer:** Se visualizan los registros cronológicos grabados desde ayer hasta hoy.
  - **Últimos 7 días:** Se visualizan los registros cronológicos grabados desde hace 6 días hasta hoy.
  - **Últimos 30 días:** Se visualizan los registros cronológicos grabados desde hace 29 días hasta hoy.
  - **Fecha/hora:** Se visualizan los registros cronológicos grabados desde la fecha y hora introducidas en el recuadro “Fecha/hora”.
- **A:** Configure el período de finalización de visualización de los registros cronológicos en la lista de registros cronológicos cuando seleccione “Primera grab.” o “Fecha/hora” para “De”.
  - **Última grab.:** Se visualizará hasta el último registro cronológico grabado en la tarjeta de memoria SD.
  - **Fecha/hora:** Se visualizan los registros cronológicos grabados hasta la fecha y hora introducidas en el recuadro “Fecha/hora”.

### ⑤ **Botón [Buscar]**

Busca los registros cronológicos coincidentes con las condiciones especificadas en “Evento” y “Tiempo de grabación”.

Se visualizará el resultado de la búsqueda en la lista de registros cronológicos.

### ⑥ **Lista de registros**

Se visualizan los resultados de la búsqueda de registros cronológicos.

Podrá reproducir los datos grabados haciendo clic en la hora o duración de los datos grabados que se visualizan bajo [Hora] y [Duración].

- **Botón [Arriba]:** Haga clic en este botón para visualizar el registro cronológico listado al principio.
- **Botón [Pág antes]:** Haga clic en este botón para visualizar la página anterior de la lista de registros cronológicos.
- **Botón [Pág. sig.]:** Haga clic en este botón para visualizar la página siguiente de la lista de registros cronológicos.
- **Botón [Última]:** Haga clic en este botón para visualizar el registro cronológico listado al final.
- **[Hora y fecha]:** Se visualizará la hora y la fecha en que se grabó cada registro cronológico.

### **Nota**

- Cuando se seleccione “Off” para “Formato de visualización de la hora”, se visualizarán las horas de ocurrencia de alarma en el formato de tiempo de 24 horas.

- Los tiempos de grabación de los registros cronológicos son como sigue.
  - **Registro cronológico de alarmas:** La hora y la fecha de la ocurrencia de la alarma se archivarán como un registro cronológico.
  - **Reg. cronológico manual/prog. horario:** La hora y la fecha en que se inició manualmente la grabación de las imágenes en la tarjeta de memoria SD o durante el período del programa horario se archivarán como un registro cronológico. Cuando las imágenes se graban secuencialmente, si se selecciona “JPEG” para “Formato de grabación”, los registros cronológicos se archivarán a cada hora en punto (12:00, 1:00, 2:00, etc.). Si se selecciona “H.264” para “Formato de grabación”, Los registros cronológicos se archivarán cada hora a partir del momento en que se inicia la grabación. Sin embargo, dependiendo del motivo fotográfico y del ajuste utilizado, los registros cronológicos pueden rellenarse en períodos de más de una hora.
  - **Registro de errores de trans. de FTP:** Los registros cronológicos se archivarán cada hora.
- **[Duración]:** Se visualizará el período de tiempo que los datos han estado grabados en la tarjeta de memoria SD.

### **Nota**

- La diferencia entre la hora de finalización de grabación y la hora de inicio de grabación se calcula redondeando hasta la décima de segundo más cercana. Por lo tanto, cuando sólo se guarda 1 imagen JPEG, se visualiza 00:00:00 para la duración.
- **[Evento]:** Se visualizará el tipo de evento.
  - **MN/SC:** Registro cronológico por “Manual/programa horario”
  - **TRM1:** Entrada de alarma por alarma en el terminal 1
  - **TRM2:** Entrada de alarma por alarma en el terminal 2
  - **TRM3:** Entrada de alarma por alarma en el terminal 3
  - **VMD:** Alarma mediante alarma de VMD
  - **COM:** Alarma mediante alarma de comando
  - **AUD:** Alarma mediante alarma de detección de sonido
  - **FTP:** Registros cronológicos guardados a partir de los errores de transmisión periódica de imágenes
- **[Tarjeta de memoria SD]:** Se visualizarán la capacidad disponible y la capacidad original de la tarjeta de memoria SD.
- **Botón [Borrar]:** Haga clic en este botón para borrar la lista de registros cronológicos actualmente visualizada. Cuando se emplea la tarjeta de memoria SD, también se borrarán las imágenes asociadas con la lista de registros cronológicos.

### **IMPORTANTE**

- Si hay demasiados archivos de datos grabados, puede tardarse bastante tiempo para borrarlos todos. (Cuando el tamaño total es de 1 GB, puede tardarse 1 hora aproximadamente.) Si se formatea la tarjeta de memoria SD se tardará menos tiempo en borrar todos los datos.
- Durante el proceso de detección no pueden operarse “Alarma” ni “Manual/programa horario”.
- No desconecte la alimentación de la cámara hasta haberse completado el borrado. Cuando se desconecta la alimentación de la cámara durante el proceso de borrado, es posible que queden algunas imágenes en la tarjeta de memoria SD. En este caso, haga clic en el botón [Borrar] en la ventana de la misma lista de registros cronológicos utilizada para borrar los registros cronológicos.
- **Botón [Descargar]:** Haga clic en este botón para descargar en el ordenador todos los registros cronológicos de la lista de registros cronológicos seleccionada.

### **Nota**

- Los ajustes siguientes pueden ser necesarios.

## 6 Visualización de la lista de registros cronológicos

---

Abra Internet Explorer, haga clic en [Herramientas] → [Opciones de Internet] → [Seguridad] → [Sitios de confianza] → [Sitios]. Registre la dirección de la cámara en [Sitios Web] de las ventanas de confianza visualizadas.

Después del registro, cierre el explorador y luego vuelva a acceder a la cámara.

- Se descargarán hasta 50.000 registros cronológicos en la tarjeta de memoria SD. Cuando se llenen más de 50.000 registros cronológicos, los registros cronológicos más antiguos quedarán sobrescritos por los registros cronológicos más nuevos. En este caso, el registro cronológico más antiguo es el primero que será sobrescrito.
- **Botón [Cerrar]:** Haga clic en este botón para cerrar la ventana de la lista de registros cronológicos.

## 7 Reproducción de las imágenes de la tarjeta de memoria SD

Cuando haga clic en una hora y fecha enumeradas en la ventana de la lista de registros cronológicos, la página “En directo” volverá a la página de “Reproducción”.

Cuando en la tarjeta de memoria SD haya imágenes asociadas con la hora y fecha que se haya hecho clic, se visualizará la primera de estas imágenes.

El formato de visualización varía dependiendo del “Formato de grabación” de la tarjeta de memoria SD.

### IMPORTANTE

- Es posible que se ralentice el intervalo de actualización de las imágenes durante la reproducción o la descarga.
- Cuando se guardan muchas imágenes en la tarjeta de memoria SD, la visualización de las imágenes en la página “Reproducción” tardará cierto tiempo.
- Las imágenes se visualizarán en el tamaño VGA en la página “Reproducción” independientemente del tamaño de captura de imagen de las imágenes almacenadas en la tarjeta de memoria SD. Cuando la relación de aspecto es “16:9”, las imágenes se visualizarán en el tamaño “640x360” en la página “Reproducción” independientemente del tamaño de captura de imagen de las imágenes almacenadas en la tarjeta de memoria SD. Por lo tanto, es posible que las imágenes tenga una apariencia tosca en la página de “Reproducción”.
- Cuando se reproducen imágenes seleccionando un registro cronológico de errores de FTP en la lista de registro cronológico, es posible que las imágenes no se reproduzcan en el orden de grabación de las imágenes en la tarjeta de memoria SD si han sido grabadas en la tarjeta de memoria SD con el valor seleccionado de “1min” o menos para el ajuste del “Intervalo de transmisión” de “Transmisión periódica de imágenes de FTP” en la ficha [Avanzadas].
- Es posible que se ralentice el intervalo de actualización de reproducción cuando se graben datos en la tarjeta de memoria SD.

### 7.1 Reproducción de imágenes “JPEG(1)”/ “JPEG(2)”/“JPEG(3)” almacenadas en la tarjeta de memoria SD

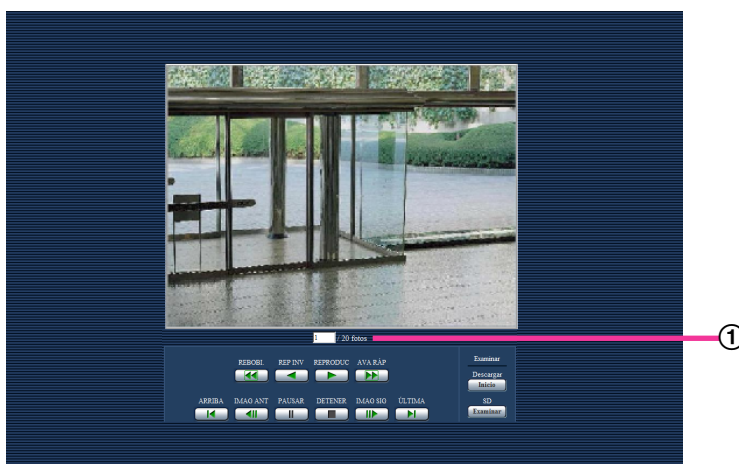

### ① Número de imágenes

Cuando se haga clic en una hora y fecha enumeradas en la ventana de la lista de registros cronológicos, se visualizarán el número total de imágenes asociadas con la fecha y hora que se haya hecho clic, y el número de la imagen actualmente visualizada.

#### **Nota**

- Introduzca el número de la imagen deseada y presione la tecla de introducción [Intro] del teclado. Se visualizará la imagen del número designado.

### **Botón [REBOBI.]**

Cada vez que se hace clic en el botón, cambia la velocidad de reproducción.

Cuando se ha ce clic en el botón [REPRODUC] o en el botón [REP INV] durante la reproducción con inversión rápida, la velocidad de reproducción volverá a la velocidad normal de reproducción.

### **Botón [REP INV]**

Las imágenes se reproducirán en orden secuencial inverso.

### **Botón [REPRODUC]**

Cuando se hace clic en este botón, las imágenes se reproducen en orden secuencial.

### **Botón [AVA RÁP]**

Cada vez que se hace clic en el botón, cambia la velocidad de reproducción.

Cuando se hace clic en el botón [REPRODUC] o en el botón [REP INV] durante la reproducción con avance rápido/reproducción con inversión rápida, la velocidad de reproducción volverá a la velocidad normal de reproducción.

### **Botón [ARRIBA]**

Se visualizará la primera imagen.

### **Botón [IMAG ANT]**

Cuando haga clic en este botón durante la reproducción, se visualizará y pausará el fotograma anterior.

Cada vez que haga clic en este botón durante el estado de pausa, se visualizará el fotograma anterior al actualmente visualizado.

#### **Nota**

- Cuando se mantiene presionado el botón del ratón mientras el puntero del ratón está sobre este botón, se reducirá el número de la imagen. Cuando se suelte el botón del ratón, se detendrá la reducción del número de imagen y se visualizará la imagen correspondiente al número actualmente visualizado.

### **Botón [PAUSAR]**

La reproducción se pausa al hacer clic en este botón durante la reproducción.

La reproducción se reanuda al hacer clic en este botón durante el estado de pausa.

### **Botón [DETENER]**

La reproducción se detendrá y la ventana de "Reproducción" volverá a la página "En directo".

### **Botón [IMAG SIG]**

Cuando haga clic en este botón durante la reproducción, se visualizará y pausará el fotograma siguiente.

Cada vez que haga clic en este botón durante el estado de pausa, se visualizará el fotograma que sigue al actualmente visualizado.

**Nota**

- Cuando se mantenga presionado el botón del ratón mientras el puntero del ratón está sobre este botón, se incrementará el número de la imagen.  
Cuando se suelte el botón del ratón, se detendrá el incremento del número de imagen y se visualizará el número de la imagen visualizada en el momento en que se soltó el botón del ratón.

**Botón [ÚLTIMA]**

Se visualizará la última imagen.

**Examinar****Botón [Inicio]**

La imagen seleccionada se descargará al ordenador. Antes de descargar imágenes, designe de antemano el directorio de destino. (→página 88)

Haciendo clic en el botón [Inicio] aparecerá la ventana siguiente.

Seleccione la imagen que desee descargar, y luego haga clic en el botón [Aceptar].

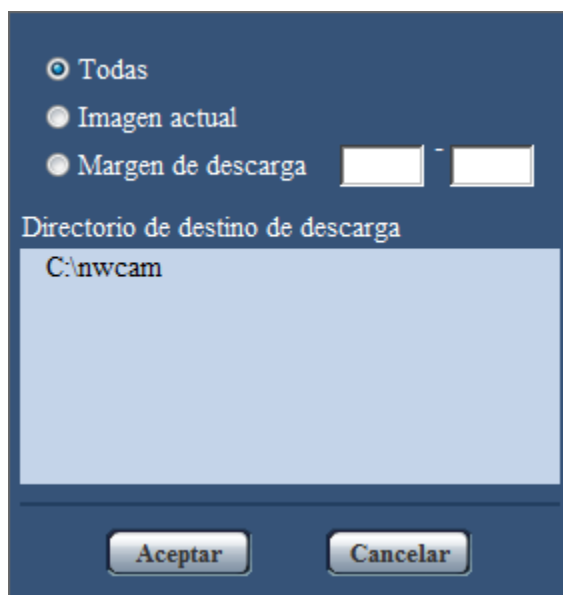

- **Todas:** Se descargarán todas las imágenes guardadas a la hora y fecha seleccionadas.
- **Imagen actual:** Sólo se descargará la imagen actualmente visualizada.
- **Margen de descarga:** Se descargarán las imágenes del margen especificado.

**Nota**

- Cuando se haga clic en el botón [Cancelar] durante el proceso de descarga, se cancelará la descarga. En este caso, las imágenes que ya se habían descargado antes de hacer clic en el botón [Cancelar] se guardarán en el ordenador.

**Botón [Examinar]**

Cuando inicie sesión con éxito después de seguir el proceso de autenticación de usuario, se visualizará una carpeta en la tarjeta de memoria SD en la que se guardan las imágenes. (→página 74)

## 7.2 Reproducción de imágenes “H.264(1)”/“H.264(2)”/“H.264(3)”/“H.264(4)” almacenadas en la tarjeta de memoria SD

### **IMPORTANTE**

- Dependiendo del entorno de la red, es posible que falle la descarga de datos de vídeo.

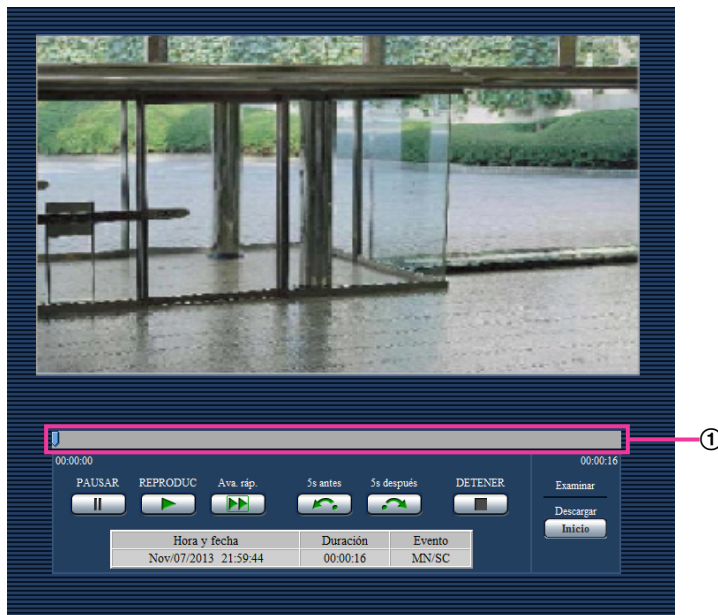

#### ① Control de la barra deslizable

Con la operación del control de la barra deslizable podrá seleccionar el punto de inicio de reproducción de imágenes. El control de la barra deslizable sólo podrá utilizarse antes de la reproducción de imágenes o cuando la reproducción está pausada o detenida.

#### **Botón [PAUSAR]**

La reproducción se pausa al hacer clic en este botón durante la reproducción.

#### **Botón [REPRODUC]**

Al hacer clic en este botón se visualizan los datos grabados.

#### **Nota**

- Si hay audio grabado, podrá reproducirse pero la imagen no estará sincronizada con el audio. Por lo tanto, es posible que no siempre coincidan las imágenes con el audio. Cuando se estén grabando datos en la tarjeta de memoria SD, es posible que el audio suene como entrecortado y puede reducirse la calidad del audio.
- Cuando se reproduce el audio grabado, es posible que se ralentice el intervalo de actualización de las imágenes en directo y de la reproducción.
- El audio grabado no se reproducirá cuando se haya seleccionado “Off” o “Interactivo(Semidúplex)” para el “Modo audio” en la ficha [Audio] de la página “Imagen/Audio”.
- El audio sólo se reproduce para los usuarios que pertenezcan al nivel de acceso seleccionado para “Nivel de permiso de trans./recep. de audio” en la ficha [Audio] de la página “Imagen/Audio”.

### Botón [AVA RÁP]

Cada vez que se hace clic en este botón, cambia la velocidad de reproducción. Cuando se hace clic en el botón [REPRODUC] durante la reproducción con avance rápido, la velocidad de reproducción volverá a la velocidad normal de reproducción.

#### Nota

- La velocidad máxima de la reproducción con avance rápido varía según el ajuste de “Velocidad en bits máx.” - “Grabación de H.264” de la tarjeta de memoria SD. Si se aplica también alguna de las opciones siguientes a “Prioridad de transmisión” o a “Velocidad en bits máx.(por cliente)” en la ficha [JPEG/H.264] de la página “Imagen/Audio”, la velocidad de reproducción se volverá constante (x1) y no será de reproducción con avance rápido.
  - Cuando se ha seleccionado “Prioridad de velocidad de fotogramas” o “VBR avanzada” para “Prioridad de transmisión” y se ha seleccionado “14436kbps” o valor más alto para el valor máximo de “Velocidad en bits máx.(por cliente)”
  - Cuando se ha seleccionado “Velocidad en bits constante” para “Prioridad de transmisión” y se ha seleccionado “16384kbps” para el valor máximo de “Velocidad en bits máx.(por cliente)”
- El audio grabado no se reproducirá durante la reproducción en avance rápido.

### Botón [5s antes]

Cada vez que se hace clic en este botón, los datos grabados retroceden 5 segundos y se inicia la reproducción.

### Botón [5s después]

Cada vez que se hace clic en este botón, los datos grabados avanzan 5 segundos y se inicia la reproducción.

### Botón [DETENER]

La reproducción se detendrá y la ventana de “Reproducción” volverá a la página “En directo”.

### [Hora]

Se visualizará la hora y la fecha en que se grabó cada registro cronológico.

### [Duración]

Se visualizará el período de tiempo que los datos han estado grabados en la tarjeta de memoria SD.

### [Evento]

Se visualizará el tipo de evento.

- **MN/SC:** Registro cronológico por “Manual/programa horario”
- **TRM1:** Entrada de alarma por alarma en el terminal 1
- **TRM2:** Entrada de alarma por alarma en el terminal 2
- **TRM3:** Entrada de alarma por alarma en el terminal 3
- **VMD:** Alarma mediante alarma de VMD
- **COM:** Alarma mediante alarma de comando
- **AUD:** Alarma mediante alarma de detección de sonido

## Examinar

### Botón [Inicio]

La imagen seleccionada se descargará al ordenador.

Antes de descargar imágenes, designe de antemano el directorio de destino. (→página 88)

Al hacer clic en el botón [Inicio], se visualizará la ventana del mensaje que le preguntará si acepta iniciar la descarga. Haga clic en el botón [Aceptar].

## 7 Reproducción de las imágenes de la tarjeta de memoria SD

---

### **Nota**

- Cuando se haga clic en el botón [Cancelar] durante el proceso de descarga, se cancelará la descarga. En este caso, los datos de vídeo que ya se habían descargado antes de hacer clic en el botón [Cancelar] se guardarán en el ordenador.
- Los datos de vídeo se guardan en archivos de 20 MB aproximadamente. Cuando el tamaño de archivo de los datos de vídeo sea mayor de 20 MB, se descargarán dos o más archivos.
- Es posible reproducir los datos de vídeo guardados en el ordenador empleando aplicaciones como por ejemplo QuickTime Player o Windows Media® Player<sup>\*1</sup>. Sin embargo, no nos hacemos responsables por el rendimiento obtenido con tales aplicaciones.
- Los datos de vídeo no podrán reproducirse en algunos casos dependiendo del estado de la tarjeta de memoria SD y de los reproductores QuickTime Player o Windows Media Player.

---

<sup>\*1</sup> Los sistemas operativos soportados son Windows 8.1, Windows 8 y Windows 7 solamente.

## 8 Acerca de la seguridad de la red

### 8.1 Funciones de seguridad incorporadas

Esta cámara está provista de las siguientes funciones de seguridad.

- ① Restricciones de acceso mediante autenticación de anfitrión y autenticación de usuario  
Podrá restringir a usuarios para que no puedan acceder a la cámara ajustando "On" para la autenticación de anfitrión y/o autenticación de usuario. (→página 150, página 151)
- ② Restricciones de acceso cambiando el puerto HTTP  
Podrá evitar el acceso ilegal como por ejemplo la exploración de puertos, etc., cambiando el número de puerto HTTP. (→página 157)
- ③ Encriptación del acceso mediante la función HTTPS  
Podrá mejorarse la seguridad de la red mediante la encriptación del acceso a las cámaras empleando la función HTTPS. (→página 174)

#### **IMPORTANTE**

- Prepare y mejore las contramedidas de seguridad para evitar el descubrimiento de información, como puedan ser datos de imágenes, información de autenticación (nombre de usuario y contraseña), información de correo electrónico de alarmas, información del servidor FTP, información del servidor DDNS, etc. Lleve a cabo contramedidas tales como la restricción de acceso (empleando la autenticación de usuarios) o la encriptación del acceso (empleando la función HTTPS).
- Después de que el administrador haya accedido a la cámara, asegúrese de cerrar el explorador para mayor seguridad.
- Cambie periódicamente la contraseña del administrador para mayor seguridad.

#### **Nota**

- Cuando no pasa la autenticación de usuario (error de autenticación) empleando la misma dirección IP (ordenador) 8 veces en un período de 30 segundos, se denegará el acceso a la cámara durante cierto tiempo.

## 9 Visualización del menú de configuración desde un ordenador

Los ajustes de la cámara pueden configurarse en el menú de configuración.

### IMPORTANTE

- El menú de configuración sólo podrá ser operado por los usuarios cuyo nivel de acceso sea "1. Administrador". Consulte la página 150 para ver el modo de configuración del nivel de acceso.

### 9.1 Cómo visualizar el menú de configuración

1. Visualice la página "En directo". (→página 8)
2. Haga clic en el botón [Config.] de la página "En directo".  
→ Aparecerá la ventana con los campos de introducción del nombre de usuario y de la contraseña.

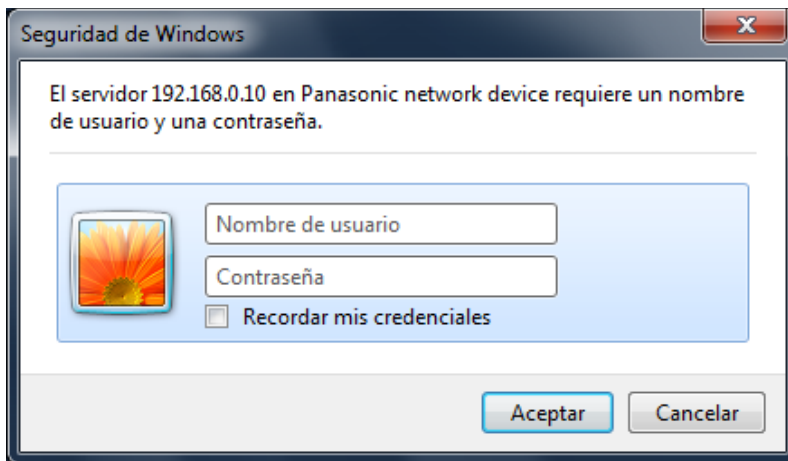

3. Haga clic en el botón [Aceptar] después de haber introducido el nombre de usuario y la contraseña. El nombre de usuario y la contraseña predeterminados son los siguientes.  
Nombre de usuario: admin  
Contraseña: 12345

→ Se visualizará el menú de configuración. Para más información sobre este menú, consulte la página 48.

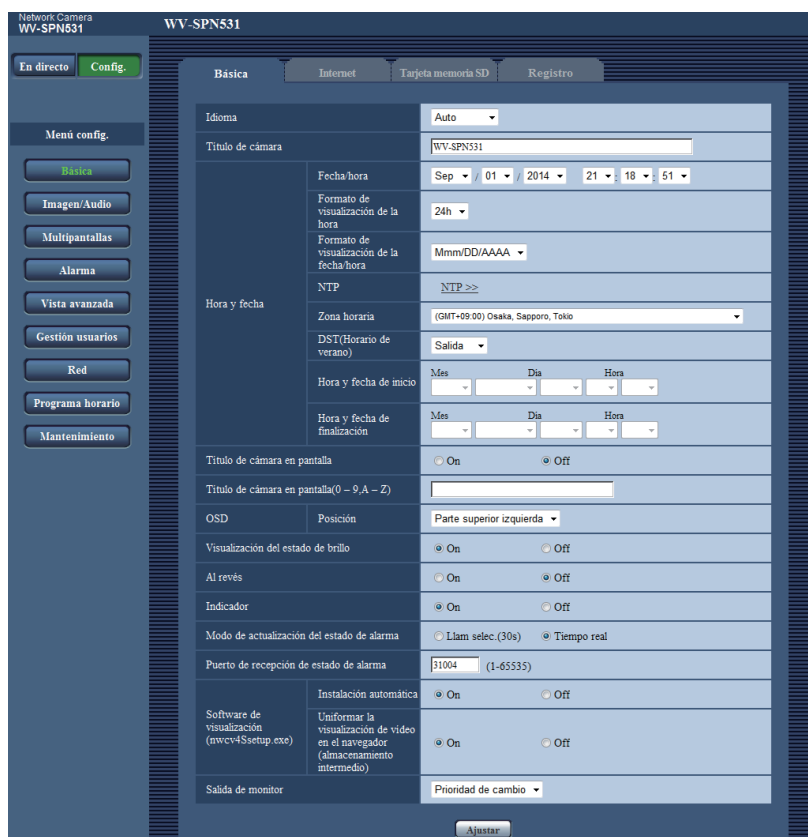

## 9.2 Cómo operar el menú de configuración

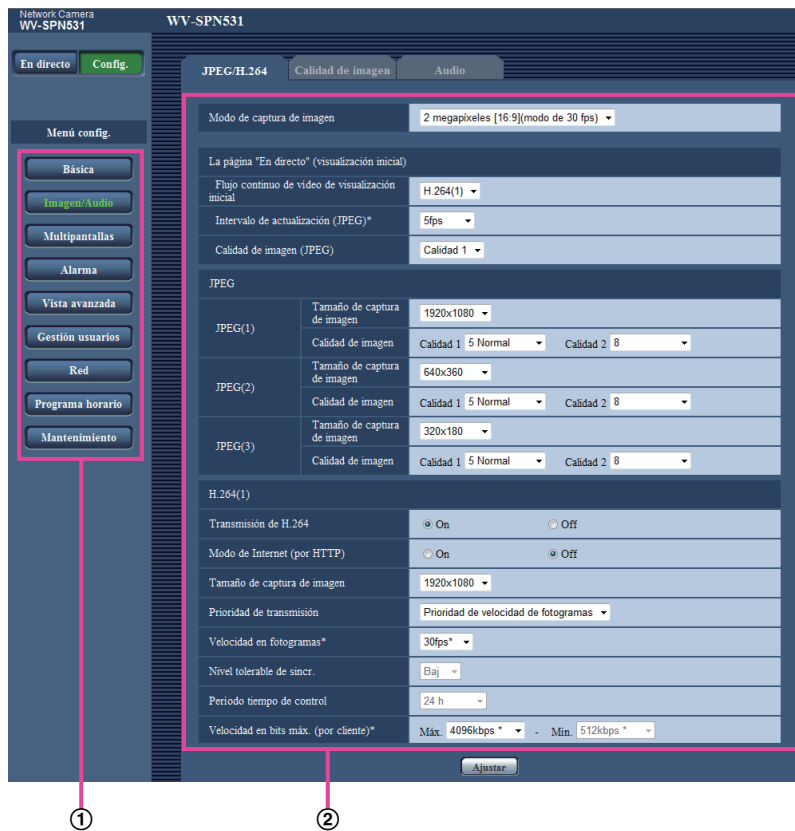

① Botones del menú

② Página de configuración

1. Haga clic en el botón deseado en el cuadro de la izquierda de la ventana para visualizar el menú de configuración respectivo.  
Cuando haya fichas en la parte superior de la página de "Config." visualizada en el cuadro de la derecha de la ventana, haga clic en la ficha que desee para visualizar y configurar los elementos de ajuste relacionados con el nombre de la ficha.
2. Complete cada elemento de ajuste visualizado en el cuadro de la derecha de la ventana.
3. Después de haber completado cada elemento de ajuste, haga clic en el botón [Ajustar] para aplicarlos.

### IMPORTANTE

- Cuando haya dos o más botones [Ajustar] y [Ejecutar] en la página, haga clic en el botón correspondiente al elemento de ajuste editado.

## &lt;Ejemplo&gt;

The screenshot shows the 'Internet' configuration page with the following elements:

- Navigation tabs: Básica, Internet, Tarjeta memoria SD, Registro.
- UPnP (Redireccionamiento automático de puerto): Radio buttons for On and Off (Off is selected).
- DDNS section:
  - Área: Dropdown menu with "--Selec. área de servicio--".
  - Servicio: Input field.
- Ajustar button (2) located below the DDNS section.
- Ajuste de la red recomendado para Internet: Text "Se lleva a cabo una configuración adecuada para el entorno de Internet."
- Ajustar button (4) located below the recommended network adjustment section.

Numbered callouts (1, 2, 3, 4) are placed on the right side of the interface, pointing to the DDNS area, the first Adjust button, the recommended network adjustment text, and the second Adjust button, respectively.

Después de haber completado los elementos de ajuste del campo ①, haga clic en el botón [Ajustar] (②) de debajo del campo ①.

Los ajustes editados en el campo ① no se aplicarán a menos que se haga clic en el botón [Ajustar] (②) de debajo del campo ①.

Del mismo modo que arriba, haga clic en el botón [Ajustar] (④) de debajo del campo ③ después de haber completado los elementos de ajuste del campo ③.

## 9.3 Acerca de la ventana del menú de configuración

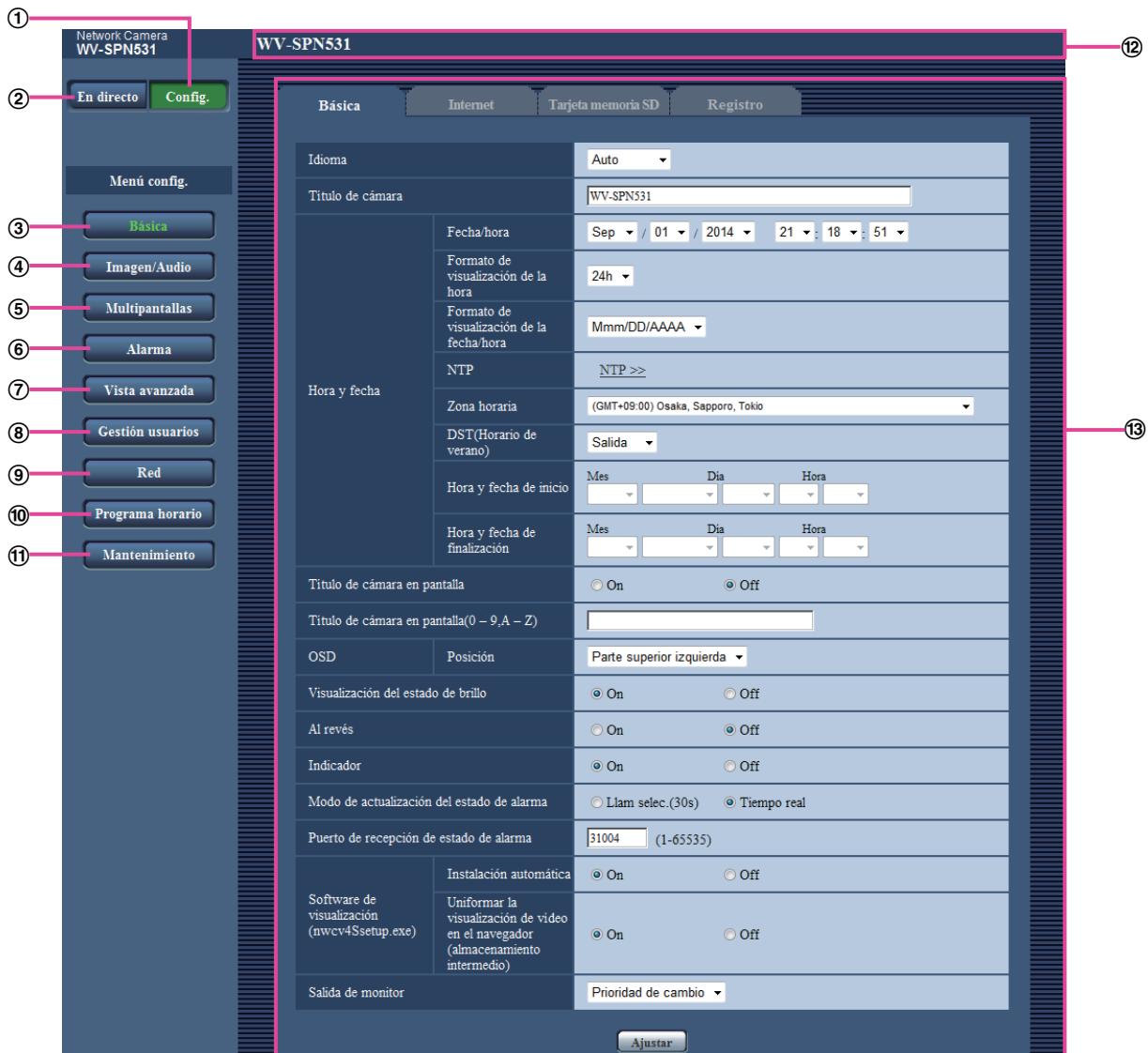

- ① **Botón [Config.]**  
Visualice la página “Config.”.
- ② **Botón [En directo]**  
Visualice la página “En directo”.
- ③ **Botón [Básica]**  
Visualiza la página “Básica”. Los ajustes básicos tales como los de la hora y la fecha y título de la cámara, y los ajustes relacionados con la tarjeta de memoria SD pueden configurarse en la página “Básica”. (→página 50)
- ④ **Botón [Imagen/Audio]**  
Visualiza la página “Imagen/Audio”. Los ajustes relacionados con la calidad de imagen, el tamaño de captura de imágenes, etc. de las imágenes de cámara JPEG/H.264 pueden configurarse en la página “Imagen/Audio”. (→página 90)
- ⑤ **Botón [Multipantallas]**  
Visualiza la página “Multipantallas”. Las cámaras cuyas imágenes deban visualizarse en una pantalla múltiple podrán registrarse en la página “Multipantallas”. (→página 124)

- ⑥ **Botón [Alarma]**

Visualiza la página “Alarma”. Los ajustes relacionados con las ocurrencias de alarma, tales como los ajustes para la acción de alarma al ocurrir una alarma, la notificación de la ocurrencia de alarma, y los ajustes del área de detección VMD pueden configurarse en la página “Alarma”. (→página 126)
- ⑦ **Botón [Vista avanzada]**

Visualiza la página “Vista avanzada”. Los ajustes relacionados con el recorte pueden configurarse en la página “Vista avanzada”. (→página 147)
- ⑧ **Botón [Gestión usuarios]**

Visualiza la página “Gestión usuarios”. Los ajustes relacionados con la autenticación, tales como las restricciones de usuarios y de ordenador para el acceso a la cámara, pueden configurarse en la página “Gestión usuarios”. (→página 150)
- ⑨ **Botón [Red]**

Visualiza la página “Red”. Los ajustes de la red y los ajustes relacionados con DDNS (Dynamic DNS - DNS dinámico), SNMP (Simple Network Management Protocol - protocolo de gestión de red sencilla), FTP (File Transfer Protocol - protocolo de transferencia de archivos), el servidor NTP y Diffserv pueden configurarse en la página “Red”. (→página 155)
- ⑩ **Botón [Programa horario]**

Visualiza la página “Programa horario”. En la página de “Programa horario”, será posible designar zonas horarias para permitir la recepción de entrada de alarma o para permitir la activación de la función de detección de movimiento de vídeo (VMD). (→página 195)
- ⑪ **Botón [Mantenimiento]**

Visualiza la página “Mantenimiento”. En la página “Mantenimiento” podrá efectuar la verificación del registro cronológico del sistema, la actualización del firmware, la verificación del estado y la inicialización del menú de configuración. (→página 202)
- ⑫ **Título de cámara**

Se visualizará el título de la cámara cuyos ajustes se estén actualmente configurando.
- ⑬ **Página de configuración**

Se visualizarán páginas de cada menú de configuración. Hay fichas para algunos menús de configuración.

# 10 Configure los ajustes básicos de la cámara [Básica]

Los ajustes básicos tales como los de título de la cámara, hora y la fecha, tarjeta de memoria SD y registros cronológicos pueden configurarse en la página “Básica”. La página “Básica” tiene la ficha [Básica], la ficha [Internet], la ficha [Tarjeta memoria SD] y la ficha [Registro].

## 10.1 Configuración de los ajustes básicos [Básica]

Haga clic en la ficha [Básica] de la página “Básica”. (→página 44, página 46)

Los ajustes tales como el del título de la cámara, la hora y la fecha, etc. pueden configurarse en esta página.

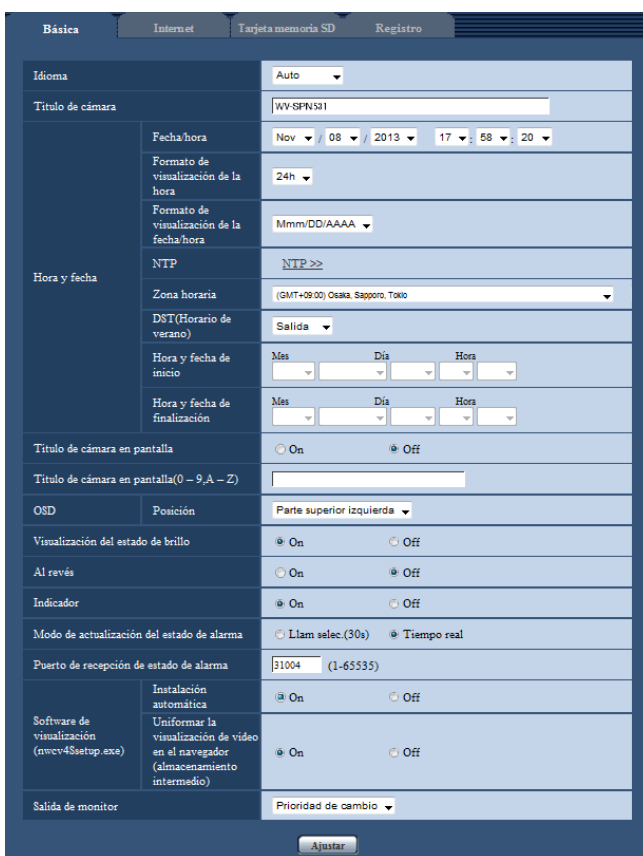

### [Idioma]

Seleccione uno de los idiomas siguientes para visualizarse inicialmente al acceder a la cámara Auto/Inglés/Japonés/Italiano/Francés/Alemán/Español/Chino/Ruso/Portugués

- **Auto:** Se selecciona automáticamente el idioma empleado por el navegador. Si el idioma empleado por el navegador no está soportado por la cámara se seleccionará el inglés.
- **Ajuste predeterminado:** Auto

EL idioma visualizado en la página “En directo” también podrá cambiarse. (→página 10)

### [Título de cámara]

Introduzca el título de la cámara. Haga clic en el botón [Ajustar] después de haber introducido el título de la cámara. El título introducido se visualizará en el campo del “Título de cámara”.

- **Número de caracteres disponibles:** 0 - 20 caracteres
- **Caracteres no disponibles:** " &
- **Ajuste predeterminado:** Se visualizará el número de modelo.

### [Fecha/hora]

Introduzca la hora y la fecha actuales. Cuando se seleccione "12h" para "Formato de visualización de la hora", podrá seleccionarse "AM" o "PM".

- **Margen disponible:** Jan/01/2013 00:00:00 - Dec/31/2035 23:59:59

### IMPORTANTE

- Cuando se requieran unos ajustes más precisos de la hora y la fecha para la operación del sistema, emplee un servidor NTP. (→página 167)

### [Formato de visualización de la hora]

Seleccione el formato de visualización de la hora de "24h", "12h" u "Off". Introduzca la hora actual que refleje este ajuste cuando introduzca la hora y la fecha actuales para "Fecha/hora". Para ocultar la hora y la fecha, seleccione "Off".

- **Ajuste predeterminado:** 24h

### [Formato de visualización de la fecha/hora]

Seleccione un formato de visualización de la fecha/hora. Cuando se ajuste "2013/04/01 13:10:00" para "Fecha/hora" después de haber seleccionado "24h" para "Formato de visualización de la fecha/hora", la hora y la fecha se visualizarán, respectivamente, de la forma siguiente.

- **DD/MM/AAAA:** 01/04/2013 13:10:00
- **MM/DD/AAAA:** 04/01/2013 13:10:00
- **DD/Mmm/AAAA:** 01/Apr/2013 13:10:00
- **AAAA/MM/DD:** 2013/04/01 13:10:00
- **Mmm/DD/AAAA:** Apr/01/2013 13:10:00
- **Ajuste predeterminado:** Mmm/DD/AAAA

### [NTP]

Cuando se hace clic en "NTP >>", se visualiza la ficha [Avanzadas] de la página "Red". (→página 167)

### [Zona horaria]

Seleccione la zona horaria que corresponda al lugar en el que se utilice la cámara.

- **Ajuste predeterminado:** (GMT +09:00) Osaka, Sapporo, Tokyo

### [DST(Horario de verano)]

Seleccione "Entrada", "Salida" o "Auto" para determinar si debe o no aplicarse el horario de ahorro con luz diurna. Configure este ajuste si se aplica el horario de verano (horario de ahorro con luz diurna) en la zona en la que se utiliza la cámara.

- **Entrada:** Se aplica el horario de verano. Se mostrará un asterisco (\*) en el lado izquierdo de la hora y fecha visualizadas.
- **Salida:** No se aplica el horario de verano.
- **Auto:** Aplica el horario de verano de acuerdo con los ajustes efectuados para "Hora y fecha de inicio" y "Hora y fecha de finalización" (mes, día de la semana, día y hora).
- **Ajuste predeterminado:** Salida

### [Hora y fecha de inicio] [Hora y fecha de finalización]

Cuando haya seleccionado "Auto" para "DST(Horario de verano)", seleccione la hora y fecha para la hora de inicio y la hora de finalización (mes, día de la semana, día y hora).

### [Título de cámara en pantalla]

Seleccione "On" u "Off" para determinar si debe visualizarse el título de cámara en la pantalla. Cuando se selecciona "On", la cadena de caracteres introducida para "Título de cámara en pantalla(0-9, A-Z)" se visualizará en la posición seleccionada para "OSD".

- **Ajuste predeterminado:** Off

### [Título de cámara en pantalla(0-9, A-Z)]

Introduzca la cadena de caracteres que desee visualizar en la imagen.

- **Número de caracteres disponibles:** 0 - 20 caracteres
- **Caracteres disponibles:** 0-9, A-Z y las marcas siguientes.  
! " # \$ % & ' ( ) \* + , - . / : ; = ?
- **Ajuste predeterminado:** Ninguno (en blanco)

### [OSD] - [Posición]

Seleccione la posición en la que desee que se visualicen la hora y la fecha y una cadena de caracteres en la imagen de la página "En directo".

- **Parte superior izquierda:** La información de arriba se visualizará en la esquina superior izquierda del área principal de la página "En directo".
- **Parte inferior izquierda:** La información de arriba se visualizará en la esquina inferior izquierda del área principal de la página "En directo".
- **Parte superior derecha:** La información de arriba se visualizará en la esquina superior derecha del área principal de la página "En directo".
- **Parte inferior derecha:** La información de arriba se visualizará en la esquina inferior derecha del área principal de la página "En directo".
- **Ajuste predeterminado:** Parte superior izquierda

### [Visualización del estado de brillo]

Seleccione "On" u "Off" para determinar si debe visualizarse el estado del brillo del visualizador en las imágenes visualizadas en la página "En directo" cuando ajuste el brillo.

- **Ajuste predeterminado:** On

### [Al revés]

Seleccione "On" u "Off" para determinar si debe ponerse la imagen al revés.

- **Ajuste predeterminado:** Off

### [Indicador]

Determine si deben emplearse los indicadores siguientes. Seleccione "On" para comprobar el estado de operación mediante el encendido de los indicadores siguientes. Seleccione "Off" para apagar siempre los indicadores.

- Indicador de enlace (LINK)
- Indicador de acceso (ACT)
- Indicador de error de la tarjeta de memoria SD/indicador de ABF (SD ERROR/ABF)
- Indicador SD MOUNT (SD MOUNT)
- **Ajuste predeterminado:** On

### Nota

- **Indicador de enlace (LINK) (naranja):** Este indicador se encenderá cuando esté disponible la comunicación con el dispositivo conectado.
- **Indicador de acceso (ACT) (verde):** Este indicador parpadeará cuando se acceda a la red.
- **Indicador de error de la tarjeta de memoria SD/indicador de ABF (SD ERROR/ABF) (rojo):** Se enciende cuando ocurre un error en la tarjeta de memoria SD. Este LED parpadea durante el proceso de la función de distancia focal posterior automática y deja de parpadear cuando se completa el ajuste

del enfoque. Indica que se ha producido un error en la tarjeta de memoria SD, excepto cuando se está empleando la distancia focal posterior automática o cuando el indicador está encendido.

- **Indicador SD MOUNT (SD MOUNT) (Verde):** Se enciende cuando los datos pueden guardarse en la tarjeta de memoria SD. Parpadea o se apaga cuando los datos no pueden guardarse en la tarjeta de memoria SD.
  - **El indicador está apagado:** Indica que se ha seleccionado “No usar” para la tarjeta de memoria SD o que ha ocurrido un error de la tarjeta de memoria SD.
  - **El indicador está parpadeando:** Indica que se está efectuando el reconocimiento de la tarjeta de memoria SD o que se está efectuando el proceso necesario para extraer la tarjeta de memoria SD.
  - **El indicador se enciende:** Indica que los datos pueden guardarse en la tarjeta de memoria SD.

### [Modo de actualización del estado de alarma]

Seleccione uno de los siguientes intervalos para notificación del estado de la cámara:

Cuando cambia el estado de la cámara, se visualizan el botón de indicación de ocurrencia de alarma, el botón [AUX] o el indicador del estado de almacenamiento de SD para notificar el estado de la cámara.

- **Llam selec.(30s):** Actualiza el estado cada 30 segundos y proporciona la notificación del estado de la cámara.
- **Tiempo real:** Proporciona la notificación del estado de la cámara cuando cambia el estado.
- **Ajuste predeterminado:** Tiempo real

### Nota

- Dependiendo del entorno de la red, es posible que la notificación no se dé en tiempo real.
- Cuando varias cámaras emplean el mismo “Puerto de recepción de estado de alarma”, la notificación del estado no se dará en tiempo real aunque se haya seleccionado “Tiempo real” para el “Modo de actualización del estado de alarma”. En este caso, cambie los ajustes del “Puerto de recepción de estado de alarma”.

### [Puerto de recepción de estado de alarma]

Cuando se seleccione “Tiempo real” para “Modo de actualización del estado de alarma”, designe el número de puerto al que deba enviarse la notificación de cambio de estado.

- **Número de puerto disponible:** 1 - 65535
- **Ajuste predeterminado:** 31004

Los siguientes números de puerto no estarán disponibles porque ya se están utilizando.  
20, 21, 23, 25, 42, 53, 67, 68, 69, 80, 110, 123, 161, 162, 443, 995, 10669, 10670

### [Software de visualización (nwcV4Ssetup.exe)] - [Instalación automática]

Determine si debe instalarse el software de visualización desde esta cámara.

- **On:** Instala automáticamente el software de visualización desde la cámara.
- **Off:** El software de visualización no puede instalarse desde la cámara.
- **Ajuste predeterminado:** On

### [Software de visualización (nwcV4Ssetup.exe)] - [Uniformar la visualización de vídeo en el explorador (almacenamiento intermedio)]

Efectúe los ajustes para visualizar las imágenes de cámara en el software de visualización.

- **On:** Las imágenes se guardan temporalmente en el ordenador y se visualizan con más uniformidad.
- **Off:** Las imágenes se visualizan en tiempo real y no se guardan en el ordenador.
- **Ajuste predeterminado:** On

## **IMPORTANTE**

- Es imposible visualizar imágenes y recibir/transmitir audio entre la cámara y el ordenador cuando no se ha instalado en el ordenador el software de visualización “Network Camera View 4S”.

## 10 Configure los ajustes básicos de la cámara [Básica]

- El número de instalaciones del software de visualización puede comprobarse en la ficha [Actualización] de la página “Mantenimiento”.

### [Salida de monitor]

Seleccione el formato de vídeo emitido desde el terminal MONITOR OUT al monitor de ajuste.

Prioridad de cambio/NTSC/PAL

**Ajuste predeterminado:** Prioridad de cambio

### Nota

- La salida de monitor tiene la finalidad de usarse al efectuar tareas tales como la de verificación del ángulo de las imágenes visibles, junto con un dispositivo de recepción de vídeo al instalar o reparar la cámara, y no puede utilizarse para aplicaciones de grabación ni de vigilancia.
- Cuando se selecciona NTSC o PAL, no podrá usarse el selector NTSC/PAL de la cámara para cambiar la salida de monitor.

## 10.2 Configuración de los ajustes de Internet [Internet]

Haga clic en la ficha [Internet] de la página “Básica”. (→página 44 y página 46)

Los ajustes relacionados con UPnP (Redireccionamiento automático de puerto), DDNS (Viewnetcam.com) y los ajustes de la red para Internet pueden configurarse en esta página.

Básica	Internet	Tarjeta memoria SD	Registro
UPnP (Redireccionamiento automático de puerto)		<input type="radio"/> On <input checked="" type="radio"/> Off	
DDNS	Área	--Selec. área de servicio--	
	Servicio		
Ajustar			
Ajuste de la red recomendado para Internet		Se lleva a cabo una configuración adecuada para el entorno de Internet.	
Ajustar			

### [UPnP (Redireccionamiento automático de puerto)]

Seleccione “On” u “Off” para determinar si debe utilizarse la función de reenvío de puerto del enrutador.

Para utilizar la función de reenvío de puerto automático, el enrutador utilizado debe ser compatible con UPnP y UPnP debe estar habilitado.

- **Ajuste predeterminado:** Off

### Nota

- Debido al reenvío de puerto automático, es posible que algunas veces cambie el número de puerto. Cuando cambia el número, es necesario cambiar los números de puerto registrados en el ordenador, en las grabadoras, etc.
- La función UPnP está disponible cuando la cámara se ha conectado a la red IPv4. No se soporta IPv6.
- Para verificar si el reenvío automático de puerto está correctamente configurado, haga clic en la ficha [Estado] de la página “Mantenimiento” y verifique que se muestre “Habilitar” para “Estado” de “UPnP”. (→página 204)  
Cuando no se muestre “Habilitar”, consulte “No puede accederse a la cámara a través de Internet” en el apartado 21 Solución de problemas.

- Cuando se cambia el ajuste de “UPnP (Redireccionamiento automático de puerto)”, el ajuste de “Reenvío automático de puerto” de “UPnP” en la ficha [Avanzadas] de la página “Red” también cambia al mismo ajuste.

### [Área]

Seleccione la región en la que se haya instalado la cámara. Si la cámara se emplea fuera de Japón, seleccione “Global”. Si la cámara se emplea en Japón, seleccione “Japón”.

Japón/Global

### [Servicio]

Seleccione “Viewnetcam.com” u “Off” para determinar si debe emplearse “Viewnetcam.com”.

La ventana de “Viewnetcam.com” se visualizará en una nueva ventana que aparece cuando se selecciona “Viewnetcam.com” y se hace clic en el botón [Ajustar].

Siga las instrucciones de la pantalla para efectuar el registro en “Viewnetcam.com”.

Para más información al respecto, consulte la página 191 o el sitio Web de “Viewnetcam.com” (<http://www.viewnetcam.com/>).

- **Ajuste predeterminado:** Off

### Nota

- Cuando se cambia el ajuste de “DDNS”, el ajuste de “DDNS” de la ficha [Avanzadas] de la página “Red” también cambia al mismo ajuste.

### [Ajuste de la red recomendado para Internet]

Aquí se efectúa la configuración recomendada para la conexión a Internet.

Al hacer clic en el botón [Ajustar] aparece un diálogo que indica los cambios de los ajustes siguientes.

Haga clic en el botón [Aceptar] después de haber verificado los ajustes para cambiarlos a los valores visualizados.

- Ficha [JPEG/H.264] de la página “Imagen/Audio”
  - [JPEG(1)]**  
[Tamaño de captura de imagen]: VGA/640x360
  - [JPEG(2)]**  
[Tamaño de captura de imagen]: QVGA/320x180
  - [JPEG(3)]**  
[Tamaño de captura de imagen]: 160x120/160x90
  - [H.264(1)]/[H.264(2)]/[H.264(3)]/[H.264(4)]**  
[Modo de Internet (por HTTP)]: On  
[Prioridad de transmisión]: Mejor logro  
[Velocidad en bits máx.(por cliente)\*]: Máx. 1024 kbps, Mín. 128 kbps
  - [H.264(1)]**  
[Tamaño de captura de imagen]: 1280x960/1280x720  
[Velocidad en bits máx.(por cliente)\*]: Máx. 1024 kbps, Mín. 256 kbps
  - [H.264(2)]**  
[Tamaño de captura de imagen]: VGA/640x360  
[Velocidad en bits máx.(por cliente)\*]: Máx. 1024 kbps, Mín. 128 kbps
  - [H.264(3)]**  
[Tamaño de captura de imagen]: QVGA/320x180  
[Velocidad en bits máx.(por cliente)\*]: Máx. 1024 kbps, Mín. 128 kbps
  - [H.264(4)]**  
[Tamaño de captura de imagen]: 160x120/160x90  
[Velocidad en bits máx.(por cliente)\*]: Máx. 1024 kbps, Mín. 128 kbps
- Ficha [Red] de la página “Red”
  - [Común]**  
[Tamaño máx. de paquete RTP]: Limitado(1280bytes)  
[Tamaño máx. de segmento de HTTP (MSS)]: Limitado(1280bytes)

## 10.3 Configuración de los ajustes relacionados con la tarjeta de memoria SD [Tarjeta memoria SD]

Haga clic en la ficha [Tarjeta memoria SD] de la página “Básica”. (→página 44, página 46)  
Los ajustes relacionados con la tarjeta de memoria SD pueden configurarse en esta página.

The screenshot shows the 'Tarjeta memoria SD' (SD Memory Card) configuration page. It is divided into several sections:

- Modo de operación (Operation Mode):** Includes 'Tarjeta de memoria SD' (SD Memory Card) with radio buttons for 'Usar' (selected) and 'No usar' (Not use). Other options include 'Grabación de audio' (Audio recording) with 'On' and 'Off' radio buttons, 'Notificación de la capacidad remanente' (Remaining capacity notification) set to '50%', and 'Sobrescribir' (Overwrite) with 'On' and 'Off' radio buttons.
- Seguridad de la tarjeta de memoria SD (SD Memory Card Security):** Includes 'Información adicional para detección de alteración' (Additional information for alteration detection) with a 'Configura>>' button. Below it, 'Bloqueo de contraseña de la tarjeta de memoria SD' (SD Memory Card password lock) is shown with 'Contraseña' (Password) and 'Estado' (Status) fields, and buttons for 'Ajustar' (Adjust), 'Quitar' (Remove), and 'Cambiar' (Change). The 'Estado' field shows 'Desbloqueo' (Unlock).
- Grabación de flujo continuo de vídeo 1 (Video 1 Continuous Streaming Recording):** Includes 'Formato de grabación' (Recording format) set to 'JPEG(2) (640x360)' and 'Activación de almacenamiento' (Storage activation) set to 'Error de FTP'.
- Grabación de flujo continuo de vídeo 2 (Video 2 Continuous Streaming Recording):** Includes 'Formato de grabación' (Recording format) set to 'Off' and 'Activación de almacenamiento' (Storage activation) set to 'Entrada de alarma' (Alarm input).
- Información sobre la tarjeta de memoria SD (SD Memory Card Information):** Shows 'Capacidad remanente' (Remaining capacity) as '318MB/3716MB(Capacidad remanente/Capacidad original)' and a 'Formato' (Format) button labeled 'Ejecutar' (Execute).
- Imágenes de la tarjeta de memoria SD (SD Memory Card Images):** Includes an 'Acceder a imág.' (Access image) button labeled 'Ejecutar' (Execute).

### Modo de operación

#### [Tarjeta de memoria SD]

Seleccione “Usar” o “No usar” para determinar si debe o no utilizarse la tarjeta de memoria SD.

- **Ajuste predeterminado:** Usar

#### [Grabación de audio]

Seleccione si deben guardarse los datos de audio cuando se guarden los datos de vídeo en el formato MP4.

- **Off:** Los datos de audio no se guardan con los vídeos (formato MP4).
- **On:** Los datos de audio (formato AAC-LC) se guardan con los vídeos (formato MP4).

**Ajuste predeterminado:** Off

**[Notificación de la capacidad remanente]**

Cuando se utilice la función de notificación por correo o la función de protocolo de alarma Panasonic para proporcionar la notificación de la capacidad remanente de la tarjeta de memoria SD, seleccione uno de los niveles siguientes para la notificación.

50%/ 20%/ 10%/ 5%/ 2%

- **Ajuste predeterminado:** 50%

**Nota**

- La notificación se proporcionará cada vez que la capacidad remanente de la tarjeta de memoria SD haya llegado a los valores de arriba.  
Por ejemplo, cuando se seleccione "50%", la notificación se proporcionará cada vez que la capacidad remanente llegue a 50%, 20%, 10%, 5% y 2%. Es posible que no siempre se dé una notificación a cada momento cuando la capacidad remanente de la tarjeta de memoria SD haya llegado a cada valor.

**[Sobrescribir]**

Determine si debe efectuarse la sobreescritura cuando la capacidad de la tarjeta de memoria SD sea insuficiente.

- **On:** Se efectuará la sobreescritura cuando la capacidad que queda en la tarjeta de memoria SD sea insuficiente. (Las imágenes más antiguas son las primeras que serán sobrescritas.)
- **Off:** Deja de guardar imágenes en la tarjeta de memoria SD cuando se llena la tarjeta de memoria SD.
- **Ajuste predeterminado:** Off

**IMPORTANTE**

- Seleccione "No usar" cuando opere sin tarjeta de memoria SD.
- Antes de extraer la tarjeta de memoria SD de la cámara, es necesario seleccionar primero "No usar". Cuando extraiga las tarjetas de memoria SD, asegúrese de que se apague el indicador verde al pulsar y mantener pulsado el botón SD ON/OFF (durante unos 2 segundos). Es posible que se dañen los datos grabados si se extrae la tarjeta de memoria SD cuando el indicador SD MOUNT está encendido en verde.
- Cuando se reemplaza una tarjeta de memoria SD después de haber pulsado y retenido (durante unos 2 segundos) el botón SD ON/OFF, pulse el botón SD ON/OFF y confirme que el indicador SD MOUNT se haya encendido en verde. Si no se ha pulsado el botón SD ON/OFF, el indicador SD MOUNT se encenderá en verde durante unos 5 minutos después de haber reemplazado la tarjeta de memoria SD.
- Cuando inserte una tarjeta de memoria SD habiendo seleccionado "Usar", los datos se guardarán de acuerdo con el ajuste de "Activación de almacenamiento".
- Después de haber insertado la tarjeta de memoria SD, es necesario seleccionar "Usar" para emplear la tarjeta de memoria SD.
- Cuando el intervalo de actualización de imagen es corto, es posible que la temporización o el intervalo de notificación/grabación sean incorrectos. También es posible que la notificación/grabación no se efectúe correctamente como está configurada cuando varios usuarios están recibiendo imágenes. En este caso, ajuste un tiempo más largo para el intervalo de actualización.
- Las veces que pueden sobrescribirse las tarjetas de memoria SD son limitadas. Cuando se efectúa la sobreescritura con mucha frecuencia, es posible que se acorte la vida de servicio de la tarjeta de memoria SD.
- La vida de servicio de una tarjeta de memoria SD se ve afectada por el número de archivos de imagen guardados y por el almacenamiento de registros cronológicos en la tarjeta de memoria SD. Si se selecciona "H.264(1)", "H.264(2)", "H.264(3)", o "H.264(4)" para "Formato de grabación" podrá reducirse el número de archivos que pueden guardarse en la tarjeta de memoria SD.
- Si la velocidad de escritura de datos se aminora después de haber escrito repetidamente datos en una tarjeta de memoria SD, le recomendamos cambiar la tarjeta de memoria SD.

## Configuración de seguridad de la tarjeta de memoria SD

### [Información adicional para detección de alteración]

Seleccione si debe agregarse información para habilitar la detección cuando se alteran los datos de la tarjeta de memoria SD.

La detección de la alteración es compatible con datos de vídeo (formato MP4) solamente y puede verificarse utilizando el software exclusivo.

Haga clic en el botón [Configurar>>] para visualizar el menú de configuración en el que pueden configurarse los ajustes relacionados con la información adicional para detección de alteración. El menú de configuración se visualizará en una nueva ventana abierta.

### [Bloqueo de contraseña de la tarjeta de memoria SD]

Configure una contraseña para la tarjeta de memoria SD. Cuando configure una contraseña, los dispositivos que no sean la cámara no podrán escribir ni leer en la tarjeta de memoria SD. En caso de robo o extravío de la tarjeta de memoria SD, podrá reducirse el riesgo de que se produzca apropiación indebida de los datos grabados.

### [Ajustar]

Cuando inserte una tarjeta de memoria SD sin ninguna contraseña configurada, podrá configurar una contraseña utilizando el botón [Ajustar].

Bloqueo de contraseña de la tarjeta de memoria SD (Ajustar)

Contraseña

Vuelva a introducir la contraseña

Ajustar

### [Contraseña]/[Vuelva a introducir la contraseña]

Introduzca la contraseña.

- **Número de caracteres disponibles:** 4 - 16 caracteres
- **Caracteres no disponibles:** " &
- **Ajuste predeterminado:** Ninguno (en blanco)

### [Quitar]

Cuando inserte una tarjeta de memoria SD con una contraseña configurada, podrá quitar la contraseña utilizando el botón [Quitar].

Bloqueo de contraseña de la tarjeta de memoria SD (Quitar)

Contraseña

Ajustar

### [Contraseña]

Introduzca la contraseña.

- **Número de caracteres disponibles:** 4 - 16 caracteres
- **Caracteres no disponibles:** " &

**[Cambiar]**

Cuando inserte una tarjeta de memoria SD con una contraseña configurada, podrá cambiar la contraseña utilizando el botón [Cambiar].

Bloqueo de contraseña de la tarjeta de memoria SD(Cambiar)	
Contraseña antigua	<input type="text"/>
Nueva contraseña	<input type="text"/>
Vuelva a introducir la nueva contraseña	<input type="text"/>
<input type="button" value="Ajustar"/>	

**[Contraseña antigua]/[Nueva contraseña]/[Vuelva a introducir la nueva contraseña]**

Introduzca la contraseña.

- **Número de caracteres disponibles:** 4 - 16 caracteres
- **Caracteres no disponibles:** " &

**[Estado]**

Muestra el estado de configuración del bloqueo de contraseña.

- **Bloqueo:** Hay una contraseña configurada en la tarjeta de memoria SD y la función de bloqueo está habilitada.
- **Desbloqueo:** La función de bloqueo está inhabilitada.
- **La contraseña está ajustada.:** La contraseña se ha configurado correctamente.
- **Error (tarjeta de memoria SD incompatible):** Se ha insertado una tarjeta que no ofrece soporte de bloqueo de contraseña. Compruebe que se haya insertado una tarjeta de memoria SDHC o una tarjeta de memoria SDXC.
- **Error (no coincide la contraseña):** La tarjeta de memoria SD no puede utilizarse porque la contraseña configurada para la tarjeta de memoria SD no coincide con la contraseña configurada para la cámara. Compruebe que las contraseñas sean correctas.
- **Error (error no definido):** Se visualiza cuando se está formateando la tarjeta de memoria SD, cuando está bloqueada (protegida contra escritura), o cuando se produce un error en la tarjeta de memoria SD. Compruebe la tarjeta de memoria SD.

**Nota**

- La función de bloqueo de contraseña es compatible solamente con tarjetas de memoria SDHC y tarjetas de memoria SDXC.
- Si tiene que utilizar la tarjeta de memoria SD en un dispositivo que no sea la cámara mientras tiene configurada una contraseña, quite la contraseña utilizando el botón para quitar el bloqueo de contraseña antes de extraer la tarjeta de memoria SD. La contraseña no podrá quitarse en dispositivos (tales como los ordenadores) que no sean la propia cámara.
- Cuando el "Estado" del "Bloqueo de contraseña de la tarjeta de memoria SD" sea "Bloqueo", si se inserta una tarjeta de memoria SD sin contraseña configurada, la contraseña se configurará para la tarjeta de memoria SD.

**IMPORTANTE**

- Si ha olvidado la contraseña configurada, no podrá quitar la contraseña. La tarjeta de memoria SD que tiene una contraseña configurada quedará inutilizable, por lo que deberá tener mucho cuidado con las contraseñas.
- Si olvida la contraseña configurada y desea cambiar la tarjeta de memoria SD por otra nueva, lleve a cabo 1 de los pasos siguientes para establecer el "Estado" del "Bloqueo de contraseña de la tarjeta de memoria SD" en "Desbloqueo" antes de cambiar la tarjeta de memoria SD.

- Emplee el botón de desbloqueo de contraseña para introducir una contraseña y luego presione el botón [Ajustar]. En este caso, aunque introduzca una contraseña incorrecta, el “Estado” cambiará a “Desbloqueo”.
- Inicialice la configuración desde la página “Mantenimiento” (→página 206).

## Grabación de flujo continuo de vídeo 1/Grabación de flujo continuo de vídeo 2

### [Formato de grabación]

Seleccione el tipo de datos de imagen con el que los datos deban grabarse en la tarjeta de memoria SD. “Off” sólo podrá seleccionarse para el “Formato de grabación” de “Grabación de flujo continuo de vídeo 2”. “JPEG(1)”, “JPEG(2)”, y “JPEG(3)” sólo podrán seleccionarse para el “Formato de grabación” de “Grabación de flujo continuo de vídeo 1”.

- **Off:** No se graban datos.
- **JPEG(1):** Graba datos de imágenes fijas (JPEG(1)). Los datos se graban de acuerdo con los ajustes de “JPEG(1)” de la ficha [JPEG/H.264] de la página “Imagen/Audio”.
- **JPEG(2):** Graba datos de imágenes fijas (JPEG(2)). Los datos se graban de acuerdo con los ajustes de “JPEG(2)” de la ficha [JPEG/H.264] de la página “Imagen/Audio”.
- **JPEG(3):** Graba datos de imágenes fijas (JPEG(3)). Los datos se graban de acuerdo con los ajustes de “JPEG(3)” de la ficha [JPEG/H.264] de la página “Imagen/Audio”.
- **H.264(1):** Graba datos de vídeo (H.264(1)) en el formato de codificación de vídeo MP4. Los datos se graban de acuerdo con los ajustes de “H.264(1)” de la ficha [JPEG/H.264] de la página “Imagen/Audio”.
- **H.264(2):** Graba datos de vídeo (H.264(2)) en el formato de codificación de vídeo MP4. Los datos se graban de acuerdo con los ajustes de “H.264(2)” de la ficha [JPEG/H.264] de la página “Imagen/Audio”.
- **H.264(3):** Graba datos de vídeo (H.264(3)) en el formato de codificación de vídeo MP4. Los datos se graban de acuerdo con los ajustes de “H.264(3)” de la ficha [JPEG/H.264] de la página “Imagen/Audio”.
- **H.264(4):** Graba datos de vídeo (H.264(4)) en el formato de codificación de vídeo MP4. Los datos se graban de acuerdo con los ajustes de “H.264(4)” de la ficha [JPEG/H.264] de la página “Imagen/Audio”.
- **Ajuste predeterminado:**
  - **Grabación de flujo continuo de vídeo 1:** JPEG(2)
  - **Grabación de flujo continuo de vídeo 2:** Off

### IMPORTANTE

- Si se emplea una tarjeta de memoria SD con una clasificación de velocidad SD que no sea 10, no podrá seleccionarse 2048x1536 para el tamaño de captura de imagen de las imágenes JPEG. Ajuste la máxima velocidad en bits combinada de “H.264(1)”, “H.264(2)”, “H.264(3)”, y “H.264(4)”, seleccionadas en “Formato de grabación”, a 6 Mbps.
- Si se emplea una tarjeta de memoria SD con una clasificación de velocidad SD de 10, ajuste la máxima velocidad en bits combinada de “H.264(1)”, “H.264(2)”, “H.264(3)”, y “H.264(4)”, seleccionadas en “Formato de grabación”, a 16 Mbps.
- Para las tarjetas de memoria SD con clasificación de velocidad SD de 10, deberá emplear una tarjeta que sea compatible con UHS-I.  
(Ultra alta velocidad-I)

### Nota

- Cuando se seleccione “H.264(1)”, los ajustes para “H.264(1)” de la ficha [JPEG/H.264] de la página “Imagen/Audio” cambiarán a los ajustes para “H.264(1) y grabación”.  
Cuando se seleccione “H.264(2)”, los ajustes para “H.264(2)” de la ficha [JPEG/H.264] de la página “Imagen/Audio” cambiarán a los ajustes para “H.264(2) y grabación”.  
Cuando se seleccione “H.264(3)”, los ajustes para “H.264(3)” de la ficha [JPEG/H.264] de la página “Imagen/Audio” cambiarán a los ajustes para “H.264(3) y grabación”.

Cuando se seleccione “H.264(4)”, los ajustes para “H.264(4)” de la ficha [JPEG/H.264] de la página “Imagen/Audio” cambiarán a los ajustes para “H.264(4) y grabación”.

- Cuando se emplee la función de grabación en memoria SD de una grabadora de discos de red Panasonic, seleccione “JPEG(1)” para “Formato de grabación” de “Grabación de flujo continuo de vídeo 1”.
- Cuando se seleccione “H.264(1)”, “H.264(2)”, “H.264(3)”, o “H.264(4)” para “Formato de grabación”, es posible que se corrijan los ajustes de las funciones siguientes.
  - Cuando se seleccione “VBR” o “Mejor logro” para “Prioridad de transmisión”, se ajustará “Prioridad de velocidad de fotogramas”.
  - Cuando se seleccione “Alt” o “Med” para “Nivel tolerable de sincr.”, se ajustará “Baj”.
  - Cuando se seleccione “2s”, “3s”, “4s” o “5s” para “Intervalo de actualización”, se ajustará “1s”.
- Cuando seleccione “On”, para “Información adicional para detección de alteración”, no podrá cambiar la “Compresión” a “JPEG(1)”, “JPEG(2)”, ni “JPEG(3)”.
- Cuando se seleccione “H.264(1)”, “H.264(2)”, “H.264(3)”, o “H.264(4)” para “Formato de grabación”, el nombre del archivo guardado se asignará automáticamente.
- Cuando se seleccione “H.264(1)”, “H.264(2)”, “H.264(3)”, o “H.264(4)” para “Formato de grabación”, es posible que se reduzca el número de usuarios que pueden acceder a la cámara.
- Si se selecciona “JPEG(1)”, “JPEG(2)”, o “JPEG(3)” para el “Formato de grabación” de “Grabación de flujo continuo de vídeo 1”, y se selecciona “H.264(1)”, “H.264(2)”, “H.264(3)”, o “H.264(4)” “Formato de grabación” de “Grabación de flujo continuo de vídeo 2”, la velocidad en bits máxima que puede seleccionarse para H.264 queda limitada.
- Cuando haya seleccionado “On” para “Grabación de audio”, se limitará el valor máximo de la velocidad en bits disponible para H264.
- Cuando haya seleccionado “On” para “Información adicional para detección de alteración”, se limitará el valor máximo de la velocidad en bits disponible para H264.

### [Activación de almacenamiento]

Seleccione uno de los activadores siguientes para guardar las imágenes en la tarjeta de memoria SD.

- **Error de FTP:** Guarda las imágenes cuando las imágenes no hayan podido transmitirse al servidor FTP mediante la función de transmisión periódica de imágenes de FTP. Sólo está disponible para las imágenes “JPEG(1)”, “JPEG(2)”, o “JPEG(3)”.
- **Entrada de alarma:** Guarda las imágenes cuando ocurre una alarma.
- **Manual:** Guarda manualmente las imágenes.
- **Programa horario:** Guarda las imágenes de acuerdo con los ajustes efectuados para “Programa horario” (→página 195). Sólo está disponible para las imágenes “H.264(1)”, “H.264(2)”, “H.264(3)”, o “H.264(4)”.
- **Ajuste predeterminado:**
  - **Grabación de flujo continuo de vídeo 1:** Error de FTP
  - **Grabación de flujo continuo de vídeo 2:** Entrada de alarma

### Nota

- Cuando se seleccione “H.264(1)”, “H.264(2)”, “H.264(3)”, o “H.264(4)” para “Formato de grabación”, “Error de FTP” no estará disponible.
- Cuando se seleccione “JPEG(1)”, “JPEG(2)”, o “JPEG(3)” para “Formato de grabación”, “Programa horario” no estará disponible.

## Grabación de JPEG(Manual)

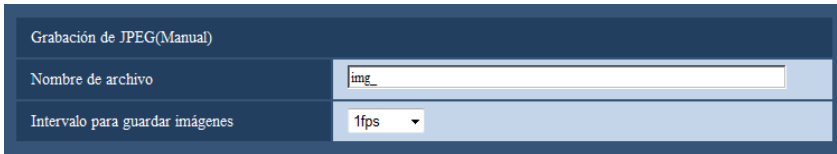

Este ajuste sólo está disponible cuando se selecciona “JPEG(1)”, “JPEG(2)”, o “JPEG(3)” para “Formato de grabación”, y se selecciona “Manual” para “Activación de almacenamiento”.

### [Nombre de archivo]

Introduzca el nombre de archivo utilizado para guardar la imagen en la tarjeta de memoria SD. El nombre del archivo será como sigue.

- **Nombre de archivo:** [“Nombre de archivo introducido” + “Hora y fecha (año/mes/día/hora/minutos/segundos)”] + “Número de serie”
- **Número de caracteres disponibles:** 1 - 8 caracteres
- **Caracteres no disponibles:** " & \* / : ; < > ? \ |

### [Intervalo para guardar imágenes]

Cuando se ha seleccionado “Manual” para “Activación de almacenamiento”, seleccione uno de los siguientes intervalos (velocidad en fotogramas) de almacenamiento de imágenes en la tarjeta de memoria SD.

0, 1fps/0,2fps/0,33fps/0,5fps/1fps

- **Ajuste predeterminado:** 1fps

## Grabación de JPEG(Alarma)

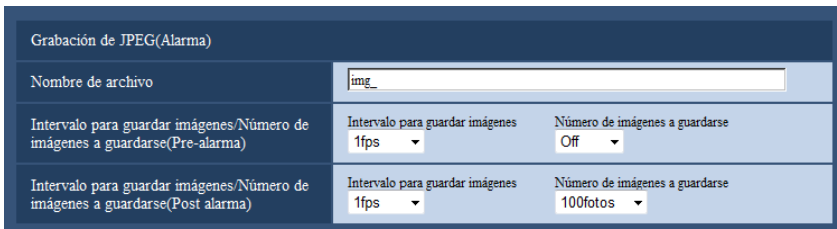

Este ajuste sólo está disponible cuando se selecciona “JPEG(1)”, “JPEG(2)”, o “JPEG(3)” para “Formato de grabación”, y se selecciona “Entrada de alarma” para “Activación de almacenamiento”.

### [Nombre de archivo]

Introduzca el nombre de archivo utilizado para guardar la imagen en la tarjeta de memoria SD. El nombre del archivo será como sigue.

- **Nombre de archivo:** [“Nombre de archivo introducido” + “Hora y fecha (año/mes/día/hora/minutos/segundos)”] + “Número de serie”
- **Número de caracteres disponibles:** 1 - 8 caracteres
- **Caracteres no disponibles:** " & \* / : ; < > ? \ |

### [Intervalo para guardar imágenes/Número de imágenes a guardarse(Pre-alarma)] - [Intervalo para guardar imágenes]

Cuando se ha seleccionado “Entrada de alarma” para “Activación de almacenamiento”, seleccione uno de los siguientes intervalos de pre-alarma (velocidad en fotogramas) de almacenamiento de imágenes en la tarjeta de memoria SD.

0, 1fps/0,2fps/0,33fps/0,5fps/1fps

- **Ajuste predeterminado:** 1fps

**[Intervalo para guardar imágenes/Número de imágenes a guardarse(Pre-alarma)] - [Número de imágenes a guardarse]**

Seleccione uno de los números siguientes para guardar las imágenes de pre-alarma en la tarjeta memoria SD.

Off/1foto/2fotos/3fotos/4fotos/5fotos

- **Ajuste predeterminado:** Off

**[Intervalo para guardar imágenes/Número de imágenes a guardarse(Post alarma)] - [Intervalo para guardar imágenes]**

Cuando se ha seleccionado “Entrada de alarma” o “Manual” para “Activación de almacenamiento”, seleccione uno de los siguientes intervalos (velocidad en fotogramas) de almacenamiento de imágenes en la tarjeta de memoria SD.

0,1fps/ 0,2fps/ 0,33fps/ 0,5fps/ 1fps

- **Ajuste predeterminado:** 1fps

**[Intervalo para guardar imágenes/Número de imágenes a guardarse(Post alarma)] - [Número de imágenes a guardarse]**

Seleccione uno de los números siguientes para guardar las imágenes de alarma en la tarjeta memoria SD.

10fotos /20fotos/ 30fotos/ 50fotos/ 100fotos/ 200fotos/ 300fotos/ 500fotos/ 1000fotos/ 2000fotos/ 3000fotos

- **Ajuste predeterminado:** 100fotos

**Grabación de H.264(Alarma)**

Grabación de H.264(Alarma)	
Duración de (grabación) de pre-alarma	Off ▼
Duración de (grabación) de post-alarma	30s ▼

Este ajuste sólo está disponible cuando se selecciona “H.264(1)”, “H.264(2)”, “H.264(3)”, o “H.264(4)” para “Formato de grabación” de la tarjeta de memoria SD, y se selecciona “Entrada de alarma” para “Activación de almacenamiento”.

**[Duración de (grabación) de pre-alarma]**

Determine si debe efectuarse la grabación de pre-alarma. Ajuste la duración para guardar los datos de imágenes en la tarjeta de memoria SD.

Off/ 2s/ 3s/ 4s/ 5s/ 10s/ 15s/ 20s/ 25s/ 40s/ 50s/ 60s/ 90s/ 120s

- **Ajuste predeterminado:** Off

**Nota**

- Los valores disponibles cambian dependiendo de la velocidad en bits de H.264 seleccionada para grabación. A medida que aumenta la velocidad en bits seleccionada, se reduce el valor máximo disponible para la duración de pre-alarma.

**[Duración de(grabación) de post-alarma]**

Ajuste la duración para guardar los datos de imágenes en la tarjeta de memoria SD después de ocurrir cada alarma.

10s/ 20s/ 30s/ 40s/ 50s/ 60s/ 120s/ 180s/ 240s/ 300s

- **Ajuste predeterminado:** 30s

\* El tiempo real de grabación algunas veces puede ser más largo que la duración seleccionada para este ajuste.

## Información sobre la tarjeta de memoria SD

### [Capacidad remanente(Total)]

Se visualizarán la capacidad total y la capacidad remanente de la tarjeta de memoria SD. Dependiendo del estado de la tarjeta de memoria SD, las indicaciones del tamaño cambiarán de la forma siguiente.

Indicación	Descripción
-----MB/-----MB	No hay tarjeta de memoria SD insertada. No ha podido obtenerse la capacidad disponible debido a un error, etc.
*****MB/*****MB	La tarjeta de memoria SD no está formateada o está bloqueada (protegida contra escritura).
#####MB/#####MB	No puede quitarse el bloqueo de contraseña de la tarjeta de memoria SD.

### Nota

- Cuando se seleccione “Off” para “Sobrescribir” y el tamaño disponible de la tarjeta de memoria SD sea de “0 MB”, las imágenes no se guardarán en la tarjeta de memoria SD. Cuando la función de notificación esté activada, se enviará una notificación a las direcciones y destinos registrados del protocolo de alarma Panasonic cuando se llene la tarjeta de memoria SD. (→página 132, página 142)

### [Formato]

Para formatear la tarjeta de memoria SD, haga clic en el botón [Ejecutar].

### IMPORTANTE

- Antes de formatear la tarjeta de memoria SD, es necesario seleccionar “Usar” para “Tarjeta de memoria SD” en la ficha [Tarjeta de memoria SD] de la página “Básica” (→página 56) y “Off” para “Transmisión periódica de imágenes de FTP” en la ficha [Avanzadas] de la página “Red” (→página 165).
- Emplee la tarjeta de memoria SD después de formatearla empleando la ficha [Tarjeta memoria SD]. Si emplea una tarjeta de memoria SD que no se ha formateado con la ficha [Tarjeta memoria SD], es posible que las funciones siguientes no operen correctamente.
  - Guarde/obtenga las imágenes que no hayan podido transmitirse al servidor FTP empleando la función de transmisión periódica de imágenes de FTP
  - Guarde/obtenga imágenes de alarma
  - Guarde/obtenga imágenes guardadas manualmente
  - Guarde/obtenga imágenes de acuerdo con los ajustes del programa horario
  - Guarde/obtenga los registros cronológicos de alarmas, los registros cronológicos manuales/de programa horario, los registros cronológicos de errores de FTP y los registros cronológicos del sistema
  - Guarde/obtenga imágenes grabadas con la función de grabación de la memoria SD de la grabadora de discos de red Panasonic.
  - Reproduzca/descargue las imágenes que hay en la tarjeta de memoria SD
- Cuando se formatea una tarjeta de memoria SD mientras está operando otro operario, se cancelará la operación.
- Es imposible acceder a la tarjeta de memoria SD durante el proceso de formateo.
- Cuando se formatea una tarjeta de memoria SD, se borran todos los datos guardados en la tarjeta de memoria SD.
- No desconecte la alimentación de la cámara durante el proceso de formateo.

- Después de haber formateado la tarjeta de memoria SD, es posible que el tamaño disponible sea menor que el tamaño total porque se crea automáticamente el directorio predeterminado en la tarjeta de memoria SD.
- Tarjeta de memoria SD recomendada (no pueden utilizarse las tarjetas miniSD y microSD)  
Fabricada por Panasonic (opcional)
  - Tarjeta de memoria SDXC: 64 GB
  - Tarjeta de memoria SDHC: 4 GB, 8 GB, 16 GB, 32 GB
  - Tarjeta de memoria SD: 2 GB
- Emplee una tarjeta de memoria SD formateada que sea compatible con la norma de tarjetas de memoria SD en el ajuste predeterminado.

## Imágenes de la tarjeta de memoria SD

### [Acceder a imág.]

Se pueden obtener las imágenes de la tarjeta de memoria SD. Haga clic en el botón [Ejecutar]. Para la forma de acceder a las imágenes, consulte la página 74.

## 10.4 Configuración de los ajustes relacionados con la detección de alteración [Detección de alteración]

La selección de detección de alteración habilita la detección utilizando software exclusivo cuando se alteran los datos de la tarjeta de memoria SD.

La detección de alteración sólo es compatible con archivos de vídeo (formato MP4).

Consulte la página 67 para encontrar la información sobre la forma de configurar la detección de alteración. Para encontrar más información sobre el software exclusivo para la detección de alteración y el modo de empleo, visite nuestro sitio Web indicado a continuación.

<http://security.panasonic.com/pss/security/support/info.html>

Detección de alteración		
Información adicional para detección de alteración		
<input type="radio"/> On <input checked="" type="radio"/> Off <input type="button" value="Ajustar"/>		
Generar clave CRT		
<input type="button" value="Ejecutar"/>		
Certificado autofirmado	Generar	<input type="button" value="Ejecutar"/>
	Información	No generado <input type="button" value="Confirmar"/> <input type="button" value="Borrar"/>
	Descarga de certificado	<input type="button" value="Ejecutar"/>
Certificado CA	Generar solicitud de firma de certificado	<input type="button" value="Ejecutar"/>
	Instalación del certificado	<input type="text"/> <input type="button" value="Examinar..."/> <input type="button" value="Ejecutar"/>
	Información	Inválido <input type="button" value="Confirmar"/> <input type="button" value="Borrar"/>
	Descarga de certificado	<input type="button" value="Ejecutar"/>
<input type="button" value="Cerrar"/>		

### [Información adicional para detección de alteración]

Seleccione si debe darse la información para detección de alteración a los archivos de vídeo (formato MP4) que se guardan en la tarjeta de memoria SD.

### **Nota**

- Cuando el certificado autofirmado o el certificado (certificado de seguridad) emitido por CA (Autoridad de certificación) no sea válido, no podrá seleccionar "On".
- Cuando seleccione "JPEG(1)", "JPEG(2)", o "JPEG(3)" para "Compresión" de "Grabación de flujo continuo de vídeo 1", no podrá seleccionar "On".

### **[Generar clave CRT]**

Se genera la clave CRT (clave de encriptación) usada para la detección de alteración. Para generar la clave CRT, haga clic en el botón [Ejecutar] para que se visualice el cuadro de diálogo "Generar clave CRT".

### **[Certificado autofirmado - Generar]**

La misma cámara generará el certificado de seguridad utilizado para la detección de alteración. (Certificado autofirmado)

Para generar el certificado autofirmado, haga clic en el botón [Ejecutar] para que se visualice el cuadro de diálogo "Certificado autofirmado - Generar".

### **[Certificado autofirmado - Información]**

Visualiza la información del certificado autofirmado.

Cuando se hace clic en el botón [Confirmar], se visualizará la información registrada del certificado autofirmado en el cuadro de diálogo "Certificado autofirmado - Confirmar".

Cuando se haga clic en el botón [Borrar], se borrará del certificado autofirmado generado.

### **[Certificado autofirmado - Descarga de certificado]**

Descarga el certificado autofirmado.

Cuando se aplica la detección de alteración de los datos de vídeo (archivos MP4) de la tarjeta de memoria SD utilizando el software exclusivo, se utiliza el certificado descargado.

### **[Certificado CA - Generar solicitud de firma de certificado]**

Cuando se utilice el certificado de seguridad emitido por CA como el certificado de seguridad utilizado para la detección de alteración, se generará la CSR (solicitud de firma de certificado).

Para generar el CSR, haga clic en el botón [Ejecutar] para que se visualice el cuadro de diálogo "Certificado CA - Generar solicitud de firma de certificado".

### **[Certificado CA - Instalación del certificado]**

Instala el certificado (certificado de seguridad) emitido por CA y visualiza la información del certificado instalado.

Para instalar el certificado, haga clic en el botón [Examinar...] para que se visualice el cuadro de diálogo de [Abrir] y seleccione el archivo del certificado emitido por CA, y luego haga clic en el botón [Ejecutar].

Si ya está instalado el certificado, se visualizará el nombre de archivo del certificado instalado.

### **[Certificado CA - Información]**

Visualiza la información del certificado emitido por CA.

Cuando se hace clic en el botón [Confirmar], se visualizará la información registrada del certificado instalado en el cuadro de diálogo "Certificado CA - Confirmar". Si todavía no está instalado el certificado, se visualizará el contenido del archivo CSR generado.

Cuando se haga clic en el botón [Borrar], se borrará del certificado instalado.

### **[Certificado CA - Descarga de certificado]**

Descarga el certificado emitido por CA desde la cámara.

Cuando se aplica la detección de alteración de los datos de vídeo (archivos MP4) de la tarjeta de memoria SD utilizando el software exclusivo, se utiliza el certificado descargado.

**IMPORTANTE**

- Antes de borrar el certificado válido (certificado de seguridad), confirme que tenga una copia de seguridad del archivo en el ordenador o en otro medio de grabación. La copia de seguridad del archivo será necesaria cuando deba volver a instalarse el certificado.

## 10.5 Método de configuración de los ajustes de detección de alteración

Los ajustes relacionados con la detección de alteración que detectan las alteraciones o ediciones de los datos de la tarjeta de memoria SD pueden configurarse en esta página.

Los ajustes de la detección de alteración se configurarán mediante los procedimientos siguientes.

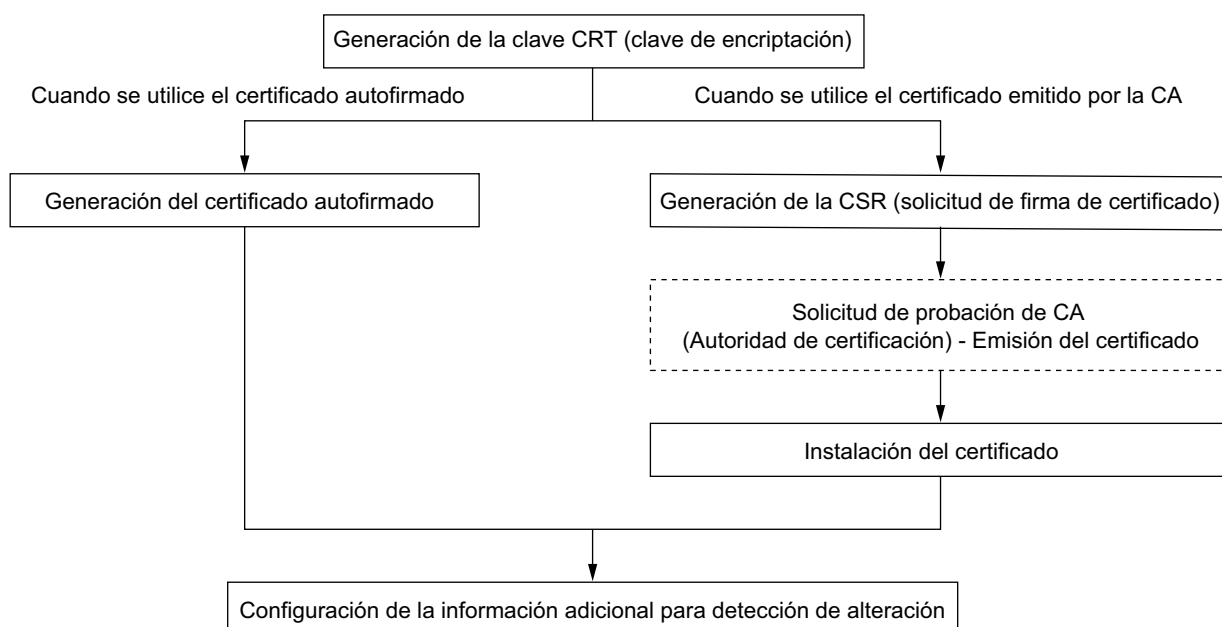

### 10.5.1 Generación de la clave CRT (clave de encriptación)

**IMPORTANTE**

- Cuando el certificado autofirmado o el certificado (certificado de seguridad) emitido por CA es válido, es imposible generar la clave CRT.
- Cuando se utiliza el certificado (certificado de seguridad) emitido por CA, el tamaño disponible para la clave varía dependiendo de CA. Compruebe de antemano el tamaño disponible para la clave.
- La generación de la clave CRT puede tardar unos 2 minutos. No opere el explorador de Web hasta que se haya completado la generación de la clave CRT. Mientras se esté generando la clave CRT, es posible que el intervalo de actualización y la velocidad de línea sean más lentos.

## 10 Configure los ajustes básicos de la cámara [Básica]

1. Haga clic en el botón [Ejecutar] de “Generar clave CRT”.  
→ Se visualizará el cuadro de diálogo de “Generar clave CRT”.

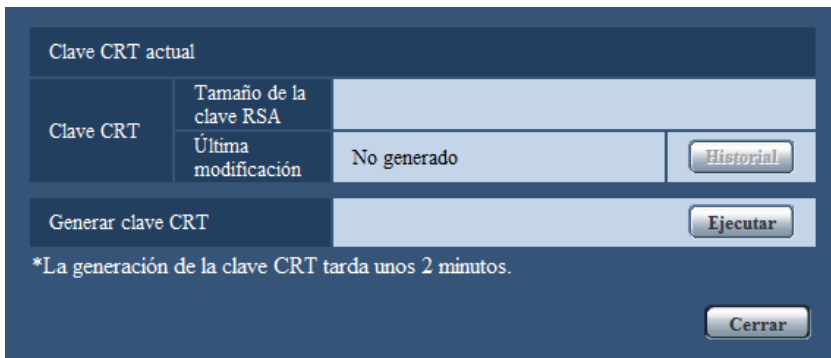

Clave CRT actual			
Clave CRT	Tamaño de la clave RSA		
	Última modificación	No generado	<input type="button" value="Historial"/>
Generar clave CRT			<input type="button" value="Ejecutar"/>

\*La generación de la clave CRT tarda unos 2 minutos.

2. Haga clic en el botón [Ejecutar].  
→ Se iniciará la generación de la clave CRT. Cuando finalice la generación, el tamaño de la clave y la hora y fecha de generación de la clave generada se visualizarán en “Clave CRT actual”.

### Nota

- Para cambiar (o actualizar) la clave CRT generada, efectúe los pasos 1 al 2. La clave CRT, el certificado autofirmado y el certificado emitido por CA se validan de una vez. Cuando se cambia la clave CRT, es necesario volver a generar el certificado autofirmado o volver a solicitar el certificado emitido por CA.
- Cuando se actualiza la clave CRT, se guarda el registro cronológico de la clave CRT anterior. Cuando se hace clic en el botón [Historial] de la “Clave CRT actual” en el cuadro de diálogo de “Generar clave CRT”, se visualiza el cuadro de diálogo de “Clave CRT anterior” y puede verificarse el tamaño de la clave y la hora y fecha de generación de la Cuando se hace clic en el botón [Aplicar] del cuadro de diálogo de “Clave CRT anterior”, podrá cambiarse la clave CRT actual por la anterior.

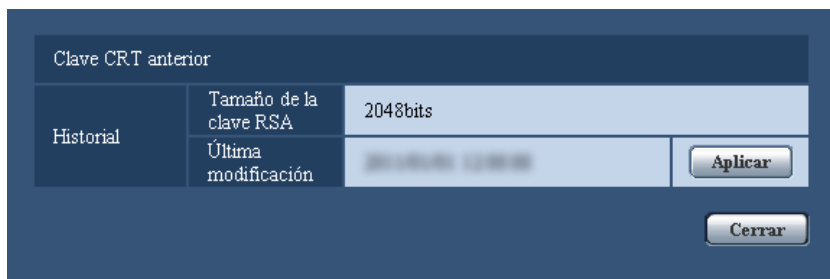

Clave CRT anterior		
Historial	Tamaño de la clave RSA	2048bits
	Última modificación	

## 10.5.2 Generación del certificado autofirmado (certificado de seguridad)

### IMPORTANTE

- Si no se genera la clave CRT, será imposible generar el certificado autofirmado.

- Haga clic en el botón [Ejecutar] de “Certificado autofirmado - Generar”.  
→ Se visualizará el cuadro de diálogo de “Certificado autofirmado - Generar”.

- Introduzca la información del certificado a generarse.

Elemento	Descripción	Número de caracteres disponibles
[Nombre popular]	Introduzca la dirección de la cámara o el nombre de anfitrión.	64 caracteres
[País]	Introduzca el nombre del país. (Puede omitirse.)	2 caracteres (Código de país)
[Estado]	Introduzca el nombre del estado. (Puede omitirse.)	128 caracteres
[Localidad]	Introduzca el nombre de la localidad. (Puede omitirse.)	128 caracteres
[Administrativo]	Introduzca el nombre de la organización. (Puede omitirse.)	64 caracteres
[Unidad administrativa]	Introduzca el nombre de la unidad de la organización. (Puede omitirse.)	64 caracteres
[Clave CRT]	Muestra el tamaño de la clave y la hora y fecha de generación de la clave actual.	

#### Nota

- Los caracteres disponibles para [Nombre popular], [Estado], [Localidad], [Administrativo], y [Unidad administrativa] son 0-9, A-Z, a-z y las marcas siguientes.  
- . \_ , + / ( )
- Cuando introduzca la dirección IPv6 para “Nombre popular”, ponga la dirección entre corchetes [ ].

**Ejemplo:** [2001:db8::10]

- Haga clic en el botón [Aceptar] después de haber introducido los elementos.  
→ Se generará el certificado autofirmado.

**Nota**

- La información del certificado autofirmado generado se visualizará en “Certificado autofirmado” - “Información”.  
Dependiendo del estado del certificado autofirmado, se visualizará lo siguiente.

Indicación	Descripción
No generado	No se ha generado el certificado autofirmado.
Inválido (Motivo: Certificado CA instalado)	El certificado autofirmado ya ha sido generado y se ha instalado el certificado emitido por CA. <ul style="list-style-type: none"> <li>• En este caso, se validará el certificado del servidor.</li> </ul>
Nombre popular del certificado autofirmado	Ya se ha generado y validado el certificado autofirmado.

- Cuando se hace clic en el botón [Confirmar], se visualizará la información registrada del certificado autofirmado (certificado de seguridad) en el cuadro de diálogo “Certificado autofirmado - Confirmar”.

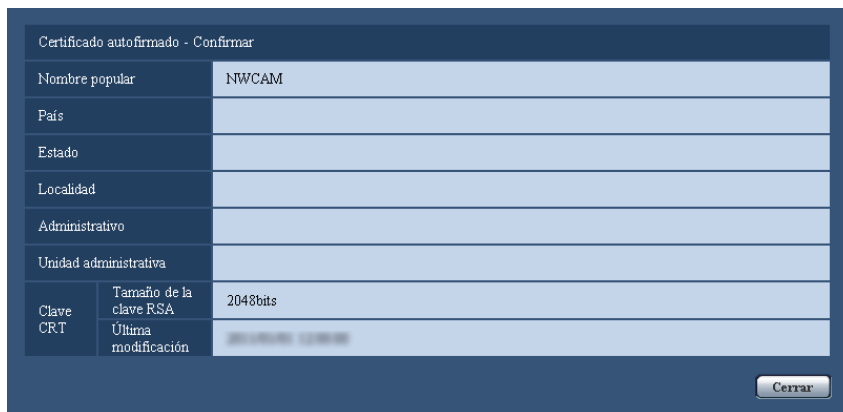

- Cuando se haga clic en el botón [Borrar], se borrará del certificado autofirmado (certificado de seguridad) generado.
- Cuando se haya seleccionado “On” para “Información adicional para detección de alteración”, será imposible borrar el certificado autofirmado.

### 10.5.3 Generación de la CSR (solicitud de firma de certificado)

**IMPORTANTE**

- Si no se genera la clave CRT, será imposible generar el CSR.
- Antes de generar el archivo CSR, configure de antemano los ajustes siguientes en [Opciones de Internet] del explorador de Web. Haga clic en [Opciones de Internet...] de [Herramientas] de la barra del menú de Internet Explorer, y luego haga clic en la ficha [Seguridad].
  - Registre la cámara para [Sitios de confianza].
  - Haga clic en el botón [Nivel personalizado...] para abrir la ventana de [Configuración de seguridad] y marque el botón de la opción [Habilitar] de [Descarga de archivos] de debajo de [Descargas].
  - Haga clic en el botón [Nivel personalizado...] para abrir la ventana de [Configuración de seguridad] y marque el botón de la opción [Habilitar] de [Pedir la intervención del usuario para descargas de archivo] de debajo de [Descargas].

- Haga clic en el botón [Ejecutar] de “Certificado CA - Generar solicitud de firma de certificado”.  
→ Se visualizará el cuadro de diálogo de “Certificado CA - Generar solicitud de firma de certificado”.

- Introduzca la información del certificado a generarse.

Elemento	Descripción	Número de caracteres disponibles
[Nombre popular]	Introduzca la dirección de la cámara o el nombre de anfitrión.	64 caracteres
[País]	Introduzca el nombre del país.	2 caracteres (Código de país)
[Estado]	Introduzca el nombre del estado.	128 caracteres
[Localidad]	Introduzca el nombre de la localidad.	128 caracteres
[Administrativo]	Introduzca el nombre de la organización.	64 caracteres
[Unidad administrativa]	Introduzca el nombre de la unidad de la organización.	64 caracteres
[Clave CRT]	Muestra el tamaño de la clave y la hora y fecha de generación de la clave actual.	

- Haga clic en el botón [Aceptar] después de haber introducido los elementos.  
→ Se visualizará el cuadro de diálogo de [Guardar como].
- Introduzca un nombre de archivo para la CSR en el cuadro de diálogo de [Guardar como] para guardarlo en el ordenador.  
→ El archivo CSR guardado se aplicará a la CA.

### IMPORTANTE

- Se emitirá el certificado para el juego de claves CSR y CRT generadas. Si se vuelve a generar o se actualiza la clave CRT después de haber aplicado la CA, se invalidará el certificado emitido.

### Nota

- Esta cámara genera el archivo CSR en el formato PEM.

## 10.5.4 Instalación del certificado emitido por CA

### IMPORTANTE

- Si no se genera el archivo CSR, será imposible instalar el certificado (certificado de seguridad) emitido por CA.
  - Para su instalación es necesario el certificado emitido por CA.
1. Haga clic en el botón [Examinar...] de “Certificado CA - Instalación del certificado”.  
→ Se visualizará el cuadro de diálogo de [Abrir].
  2. Seleccione el archivo del certificado y haga clic en el botón [Abrir]. Luego, haga clic en el botón [Ejecutar].  
→ Se instalará el certificado.

### Nota

- El nombre de anfitrión registrado en el certificado instalado se visualizará en “Certificado CA - Información”. Dependiendo del estado del certificado, se visualizará lo siguiente.

Indicación	Descripción
Inválido	El certificado del servidor no está instalado.
[Nombre de anfitrión del certificado]	Ya se ha instalado y validado el certificado.
Expirado	El certificado ya ha expirado.

- Cuando se hace clic en el botón [Confirmar], se visualizará la información registrada del certificado instalado en el cuadro de diálogo “Certificado CA - Confirmar”. (Sólo se visualizará “Unidad administrativa” con un asterisco (\*).)

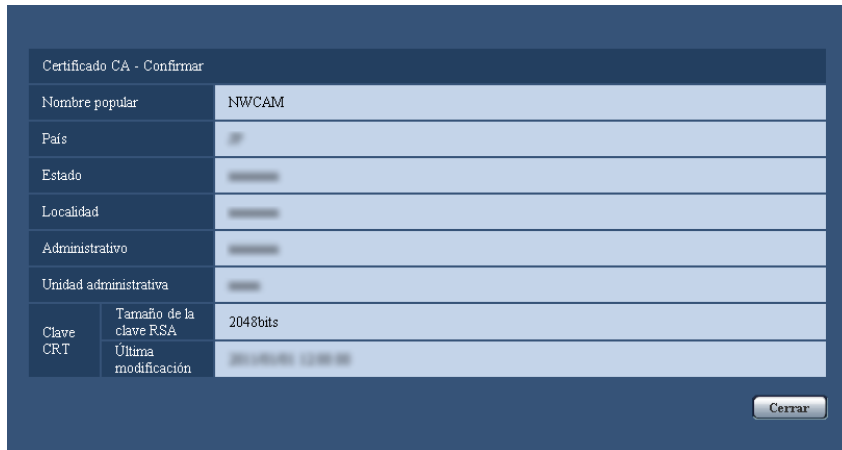

- Cuando se haga clic en el botón [Borrar], se borrará del certificado del servidor instalado.
- Cuando seleccione “On”, para “Información adicional para detección de alteración”, será imposible borrar el certificado emitido por CA.
- Para cambiar (o actualizar) el certificado emitido por CA, efectúe los pasos 1 y 2.

### IMPORTANTE

- Antes de borrar el certificado válido (certificado de seguridad), confirme que tenga una copia de seguridad del archivo en el ordenador o en otro medio de grabación. La copia de seguridad del archivo será necesaria cuando deba volver a instalarse el certificado.

- La fecha de expiración del certificado emitido por CA puede verificarse haciendo doble clic en el archivo del certificado del servidor emitido por CA.

## 10.5.5 Configuración de la detección de alteración

1. Seleccione "On" para "Información adicional para detección de alteración" y haga clic en el botón [Ajustar].
2. Se añadirá amplia información para detección de alteración a los archivos de vídeo (formato MP4) grabados después de cambiar el ajuste.

### **IMPORTANTE**

- Cuando cambie el ajuste de "Información adicional para detección de alteración", se detendrá la grabación manual en la tarjeta de memoria SD. Vuelva a iniciar la grabación manual cuando sea necesario.

### **Nota**

- La detección de alteración puede efectuarse en los archivos de vídeo (formato MP4) grabados cuando se ha seleccionado "On" para "Información adicional para detección de alteración" utilizando el software exclusivo.  
Para encontrar más información sobre el software exclusivo y su modo de empleo, visite nuestro sitio Web indicado a continuación.  
<http://security.panasonic.com/pss/security/support/info.html>

## 10.6 Acceda y copie al ordenador las imágenes guardadas en la tarjeta de memoria SD [Imágenes de la tarjeta de memoria SD]

Haga clic en la ficha [Tarjeta memoria SD] de la página “Básica”. (→página 44, página 46)

A continuación describiremos la forma de copiar al ordenador las imágenes guardadas en la tarjeta memoria SD. Es necesario seleccionar de antemano “Permitir” para “Acceso a cámaras con FTP” en la ficha [Red] de la página “Red”. (→página 155)

### IMPORTANTE

- Algunas veces puede resultar imposible la operación cuando otro usuario está accediendo a imágenes de la tarjeta de memoria SD. En este caso, vuélvalo a intentar más tarde.
- Dependiendo de los ajustes de un servidor proxy o de un firewall, es posible que no puedan obtenerse las imágenes a través de la red. En este caso, consulte al administrador de la red.

#### 1. Haga clic en el botón [Ejecutar].

→ Aparecerá la ventana de autenticación de usuario.

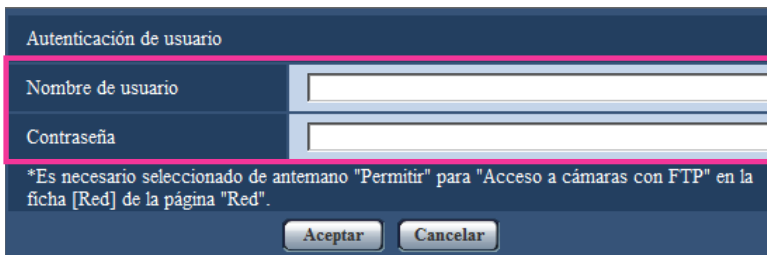

Autenticación de usuario

Nombre de usuario

Contraseña

\*Es necesario seleccionado de antemano "Permitir" para "Acceso a cámaras con FTP" en la ficha [Red] de la página "Red".

Aceptar Cancelar

#### 2. Haga clic en el botón [Aceptar] después de haber introducido el nombre de usuario y la contraseña del administrador de cámaras.

→ Se visualizará la carpeta en la que se guardarán las imágenes.

### Nota

- Cuando se inicia sesión en el servidor FTP de la cámara para acceder a las imágenes, la tarjeta de memoria SD se asigna a la unidad B. Las imágenes se guardan en directorios distintos de acuerdo con la “Activación de almacenamiento”. Vaya al directorio que corresponda a las imágenes que desee y cópielas. Para más información sobre la estructura de directorios, consulte la página 233.

## Número de imágenes JPEG que pueden guardarse en la tarjeta de memoria SD (a modo de indicaciones)

### **IMPORTANTE**

- Los números de la tabla siguiente son tan sólo indicaciones. No son los números reales de las imágenes que pueden guardarse en la tarjeta de memoria SD. Los números diferirán según el motivo fotográfico que deba guardarse.

### **Nota**

- Todos los valores son aproximados.

### Tamaño de captura de imagen: 2048x1536

Capacidad de la tarjeta de memoria SD	Calidad de imagen				
	0 Muy buena	1 Buena	2	3	4
64 GB	44.800	57.600	70.400	83.200	96.000
32 GB	22.400	28.800	35.200	41.600	48.000
16 GB	11.200	14.400	17.600	20.800	24.000
8 GB	5.600	7.200	8.800	10.400	12.000
4 GB	2.800	3.600	4.400	5.200	6.000
2 GB	1.400	1.800	2.200	2.600	3.000

Capacidad de la tarjeta de memoria SD	Calidad de imagen				
	5 Normal	6	7	8	9 Baja
64 GB	121.600	166.400	192.000	217.600	243.200
32 GB	60.800	83.200	96.000	108.800	121.600
16 GB	30.400	41.600	48.000	54.400	60.800
8 GB	15.200	20.800	24.000	27.200	30.400
4 GB	7.600	10.400	12.000	13.600	15.200
2 GB	3.800	5.200	6.000	6.800	7.600

**Tamaño de captura de imagen: 1920x1080**

Capacidad de la tarjeta de memoria SD	Calidad de imagen				
	0 Muy buena	1 Buena	2	3	4
64 GB	89.600	115.200	147.200	160.000	192.000
32 GB	44.800	57.600	73.600	80.000	96.000
16 GB	22.400	28.800	36.800	40.000	48.000
8 GB	11.200	14.400	18.400	20.000	24.000
4 GB	5.600	7.200	9.200	10.000	12.000
2 GB	2.800	3.600	4.600	5.000	6.000

Capacidad de la tarjeta de memoria SD	Calidad de imagen				
	5 Normal	6	7	8	9 Baja
64 GB	268.800	345.600	416.000	448.000	480.000
32 GB	134.400	172.800	208.000	224.000	240.000
16 GB	67.200	86.400	104.000	112.000	120.000
8 GB	33.600	43.200	52.000	56.000	60.000
4 GB	16.800	21.600	26.000	28.000	30.000
2 GB	8.400	10.800	13.000	14.000	15.000

**Tamaño de captura de imagen: 1600x1200**

Capacidad de la tarjeta de memoria SD	Calidad de imagen				
	0 Muy buena	1 Buena	2	3	4
64 GB	70.400	89.600	115.200	134.400	153.600
32 GB	35.200	44.800	57.600	67.200	76.800
16 GB	17.600	22.400	28.800	33.600	38.400
8 GB	8.800	11.200	14.400	16.800	19.200
4 GB	4.400	5.600	7.200	8.400	9.600
2 GB	2.200	2.800	3.600	4.200	4.800

Capacidad de la tarjeta de memoria SD	Calidad de imagen				
	5 Normal	6	7	8	9 Baja
64 GB	198.400	275.200	320.000	358.400	403.200
32 GB	99.200	137.600	160.000	179.200	201.600
16 GB	49.600	68.800	80.000	89.600	100.800
8 GB	24.800	34.400	40.000	44.800	50.400
4 GB	12.400	17.200	20.000	22.400	25.200
2 GB	6.200	8.600	10.000	11.200	12.600

**Tamaño de captura de imagen: 1280x960**

Capacidad de la tarjeta de memoria SD	Calidad de imagen				
	0 Muy buena	1 Buena	2	3	4
64 GB	128.000	160.000	192.000	224.000	256.000
32 GB	64.000	80.000	96.000	112.000	128.000
16 GB	32.000	40.000	48.000	56.000	64.000
8 GB	16.000	20.000	24.000	28.000	32.000
4 GB	8.000	10.000	12.000	14.000	16.000
2 GB	4.000	5.000	6.000	7.000	8.000

Capacidad de la tarjeta de memoria SD	Calidad de imagen				
	5 Normal	6	7	8	9 Baja
64 GB	320.000	448.000	512.000	576.000	640.000
32 GB	160.000	224.000	256.000	288.000	320.000
16 GB	80.000	112.000	128.000	144.000	160.000
8 GB	40.000	56.000	64.000	72.000	80.000
4 GB	20.000	28.000	32.000	36.000	40.000
2 GB	10.000	14.000	16.000	18.000	20.000

**Tamaño de captura de imagen: 1280x720**

Capacidad de la tarjeta de memoria SD	Calidad de imagen				
	0 Muy buena	1 Buena	2	3	4
64 GB	135.600	204.800	256.000	281.600	332.800
32 GB	76.800	102.400	128.000	140.800	166.400
16 GB	38.400	51.200	64.000	70.400	83.200
8 GB	19.200	25.600	32.000	35.200	41.600
4 GB	9.600	12.800	16.000	17.600	20.800
2 GB	4.800	6.400	8.000	8.800	10.400

Capacidad de la tarjeta de memoria SD	Calidad de imagen				
	5 Normal	6	7	8	9 Baja
64 GB	460.800	588.800	716.800	768.000	819.200
32 GB	230.400	294.400	358.400	384.000	409.600
16 GB	115.200	147.200	179.200	192.000	204.800
8 GB	57.600	73.600	89.600	96.000	102.400
4 GB	28.800	36.800	44.800	48.000	51.200
2 GB	14.400	18.400	22.400	24.000	25.600

**Tamaño de captura de imagen: 800x600**

Capacidad de la tarjeta de memoria SD	Calidad de imagen				
	0 Muy buena	1 Buena	2	3	4
64 GB	204.800	320.200	384.000	486.400	563.200
32 GB	102.400	160.000	192.000	243.200	281.600
16 GB	51.200	80.000	96.000	121.600	140.800
8 GB	25.600	40.000	48.000	60.800	70.400
4 GB	12.800	20.000	24.000	30.400	35.200
2 GB	6.400	10.000	12.000	15.200	17.600

Capacidad de la tarjeta de memoria SD	Calidad de imagen				
	5 Normal	6	7	8	9 Baja
64 GB	640.000	768.000	844.800	921.600	960.000
32 GB	320.000	384.000	422.400	460.800	480.000
16 GB	160.000	192.000	211.200	230.400	240.000
8 GB	80.000	96.000	105.600	115.200	120.000
4 GB	40.000	48.000	52.800	57.600	60.000
2 GB	20.000	24.000	26.400	28.800	30.000

**Tamaño de captura de imagen: VGA**

Capacidad de la tarjeta de memoria SD	Calidad de imagen				
	0 Muy buena	1 Buena	2	3	4
64 GB	320.000	448.000	512.000	576.000	640.000
32 GB	160.000	224.000	256.000	288.000	320.000
16 GB	80.000	112.000	128.000	144.000	160.000
8 GB	40.000	56.000	64.000	72.000	80.000
4 GB	20.000	28.000	32.000	36.000	40.000
2 GB	10.000	14.000	16.000	18.000	20.000

Capacidad de la tarjeta de memoria SD	Calidad de imagen				
	5 Normal	6	7	8	9 Baja
64 GB	704.000	832.000	896.000	960.000	1.024.000
32 GB	352.000	416.000	448.000	480.000	512.000
16 GB	176.000	208.000	224.000	240.000	256.000
8 GB	88.000	104.000	112.000	120.000	128.000
4 GB	44.000	52.000	56.000	60.000	64.000
2 GB	22.000	26.000	28.000	30.000	32.000

**Tamaño de captura de imagen: 640x360**

Capacidad de la tarjeta de memoria SD	Calidad de imagen				
	0 Muy buena	1 Buena	2	3	4
64 GB	384.000	563.200	665.600	716.800	819.200
32 GB	192.000	281.600	332.800	358.400	409.600
16 GB	96.000	140.800	166.400	179.200	204.800
8 GB	48.000	70.400	83.200	89.600	102.400
4 GB	24.000	35.200	41.600	44.800	51.200
2 GB	12.000	17.600	20.800	22.400	25.600

Capacidad de la tarjeta de memoria SD	Calidad de imagen				
	5 Normal	6	7	8	9 Baja
64 GB	998.400	1.075.200	1.254.400	1.280.000	1.305.600
32 GB	499.200	537.600	627.200	640.000	652.800
16 GB	249.600	268.800	313.600	320.000	326.400
8 GB	124.800	134.400	156.800	160.000	163.200
4 GB	62.400	67.200	78.400	80.000	81.600
2 GB	31.200	33.600	39.200	40.000	40.800

**Tamaño de captura de imagen: 400x300**

Capacidad de la tarjeta de memoria SD	Calidad de imagen				
	0 Muy buena	1 Buena	2	3	4
64 GB	512.000	627.200	710.400	844.800	979.200
32 GB	256.000	313.600	355.200	422.400	489.600
16 GB	128.000	156.800	177.600	211.200	244.800
8 GB	64.000	78.400	88.800	105.600	122.400
4 GB	32.000	39.200	44.400	52.800	61.200
2 GB	16.000	19.600	22.200	26.400	30.600

Capacidad de la tarjeta de memoria SD	Calidad de imagen				
	5 Normal	6	7	8	9 Baja
64 GB	1.216.000	1.536.000	1.920.000	2.176.000	3.648.000
32 GB	608.000	768.000	960.000	1.088.000	1.824.000
16 GB	304.000	384.000	480.000	544.000	912.000
8 GB	152.000	192.000	240.000	272.000	456.000
4 GB	76.000	96.000	120.000	136.000	228.000
2 GB	38.000	48.000	60.000	68.000	114.000

**Tamaño de captura de imagen: QVGA**

Capacidad de la tarjeta de memoria SD	Calidad de imagen				
	0 Muy buena	1 Buena	2	3	4
64 GB	768.000	832.000	864.000	896.000	960.000
32 GB	384.000	416.000	432.000	448.000	480.000
16 GB	192.000	208.000	216.000	224.000	240.000
8 GB	96.000	104.000	108.000	112.000	120.000
4 GB	48.000	52.000	54.000	56.000	60.000
2 GB	24.000	26.000	27.000	28.000	30.000

Capacidad de la tarjeta de memoria SD	Calidad de imagen				
	5 Normal	6	7	8	9 Baja
64 GB	1.024.000	1.152.000	1.216.000	1.280.000	1.344.000
32 GB	512.000	576.000	608.000	640.000	672.000
16 GB	256.000	288.000	304.000	320.000	336.000
8 GB	128.000	144.000	152.000	160.000	168.000
4 GB	64.000	72.000	76.000	80.000	84.000
2 GB	32.000	36.000	38.000	40.000	42.000

**Tamaño de captura de imagen: 320x180**

Capacidad de la tarjeta de memoria SD	Calidad de imagen				
	0 Muy buena	1 Buena	2	3	4
64 GB	921.600	1.049.600	1.126.400	1.152.000	1.228.800
32 GB	460.800	524.800	563.200	576.000	614.400
16 GB	230.400	262.400	281.600	288.000	307.200
8 GB	115.200	131.200	140.800	144.000	153.600
4 GB	57.600	65.600	70.400	72.000	76.800
2 GB	28.800	32.800	35.200	36.000	38.400

Capacidad de la tarjeta de memoria SD	Calidad de imagen				
	5 Normal	6	7	8	9 Baja
64 GB	1.459.200	1.510.400	1.587.200	1.689.600	1.715.200
32 GB	729.600	755.200	793.600	844.800	857.600
16 GB	364.800	377.600	396.800	422.400	428.800
8 GB	182.400	188.800	198.400	211.200	214.400
4 GB	91.200	94.400	99.200	105.600	107.200
2 GB	45.600	47.200	49.600	52.800	53.600

**Tamaño de captura de imagen: 160x120**

Capacidad de la tarjeta de memoria SD	Calidad de imagen				
	0 Muy buena	1 Buena	2	3	4
64 GB	2.534.400	3.148.800	3.635.200	4.057.600	4.352.000
32 GB	1.267.200	1.574.400	1.817.600	2.028.800	2.176.000
16 GB	633.600	787.200	908.800	1.014.400	1.088.000
8 GB	316.800	393.600	454.400	507.200	544.000
4 GB	158.400	196.800	227.200	253.600	272.000
2 GB	79.200	98.400	113.600	126.800	136.000

Capacidad de la tarjeta de memoria SD	Calidad de imagen				
	5 Normal	6	7	8	9 Baja
64 GB	4.864.000	5.702.400	6.400.000	6.963.200	7.296.000
32 GB	2.432.000	2.851.200	3.200.000	3.481.600	3.648.000
16 GB	1.216.000	1.425.600	1.600.000	1.740.800	1.824.000
8 GB	608.000	712.800	800.000	870.400	912.000
4 GB	304.000	356.400	400.000	435.200	456.000
2 GB	152.000	178.200	200.000	217.600	228.000

**Tamaño de captura de imagen: 160x90**

Capacidad de la tarjeta de memoria SD	Calidad de imagen				
	0 Muy buena	1 Buena	2	3	4
64 GB	2.995.200	3.776.000	4.441.600	5.075.200	5.593.600
32 GB	1.497.600	1.888.000	2.220.800	2.537.600	2.796.800
16 GB	748.800	944.000	1.110.400	1.268.800	1.398.400
8 GB	374.400	472.000	555.200	634.400	699.200
4 GB	187.200	236.000	277.600	317.200	349.600
2 GB	93.600	118.000	138.800	158.600	174.800

Capacidad de la tarjeta de memoria SD	Calidad de imagen				
	5 Normal	6	7	8	9 Baja
64 GB	6.483.200	7.987.200	9.600.000	11.603.200	14.592.000
32 GB	3.241.600	3.993.600	4.800.000	5.801.600	7.296.000
16 GB	1.620.800	1.996.800	2.400.000	2.900.800	3.648.000
8 GB	810.400	998.400	1.200.000	1.450.400	1.824.000
4 GB	405.200	499.200	600.000	725.200	912.000
2 GB	202.600	249.600	300.000	362.600	456.000

## Duración durante la que pueden guardarse imágenes H.264 en la tarjeta de memoria SD (a modo de indicaciones)

Para la duración durante la que pueden guardarse imágenes H.264 en la tarjeta de memoria SD, visite nuestro sitio Web indicado a continuación.

<http://security.panasonic.com/pss/security/support/info.html>

## 10.7 Configuración del directorio del ordenador en el que se descargarán las imágenes [Registro]

Haga clic en la ficha [Registro] de la página “Básica”. (→página 44, página 46)

En esta sección puede configurarse el directorio del ordenador en el que se descargarán las imágenes grabadas en la tarjeta de memoria SD.

Sección	Grabación de flujo continuo de vídeo	Nombre del directorio de destino de las imágenes descargadas	Directorio de destino
Alarma	Grabación de flujo continuo de vídeo 1	Nombre del directorio de destino de las imágenes descargadas	C:\nwcam
	Grabación de flujo continuo de vídeo 2	Nombre del directorio de destino de las imágenes descargadas	C:\nwcam2
Manual/programa horario	Grabación de flujo continuo de vídeo 1	Nombre del directorio de destino de las imágenes descargadas	C:\nwcam
	Grabación de flujo continuo de vídeo 2	Nombre del directorio de destino de las imágenes descargadas	C:\nwcam2
Error de FTP	Grabación de flujo continuo de vídeo 1	Nombre del directorio de destino de las imágenes descargadas	C:\nwcam

Nivel de permiso para ver los registros cronológicos:  1. Sólo nivel 1  2. Nivel 2 o superior  3. Todos los usuarios

Ajustar

### Alarma

Pueden efectuarse los ajustes relacionados con el directorio del ordenador en el que se descargarán las imágenes grabadas cuando ocurren alarmas.

#### [Grabación de flujo continuo de vídeo 1] - [Nombre del directorio de destino de las imágenes descargadas]

Introduzca el nombre del directorio de destino en el que deban descargarse las imágenes grabadas con la grabación de flujo continuo de vídeo 1. Por ejemplo, introduzca “C:\alarm” para designar el directorio “alarm” de la unidad C.

- **Número de caracteres disponibles:** 3 - 128 caracteres
- **Caracteres disponibles:** Los caracteres alfanuméricos, la barra (/), la barra inversa (\), los dos puntos (:), y el subrayado (\_).

#### [Grabación de flujo continuo de vídeo 2] - [Nombre del directorio de destino de las imágenes descargadas]

Introduzca el nombre del directorio de destino en el que deban descargarse las imágenes grabadas con la grabación de flujo continuo de vídeo 2. Por ejemplo, introduzca “C:\alarm2” para designar el directorio “alarm2” de la unidad C.

- **Número de caracteres disponibles:** 3 - 128 caracteres
- **Caracteres disponibles:** Los caracteres alfanuméricos, la barra (/), la barra inversa (\), los dos puntos (:), y el subrayado (\_).

## Manual/programa horario

Pueden efectuarse los ajustes relacionados con el nombre de directorio del ordenador en el que se descargarán las imágenes grabadas mediante el almacenamiento manual o el almacenamiento de programa horario.

Designa el directorio de destino del mismo modo que para "Alarma".

### Nota

- El almacenamiento de programas horarios sólo está disponible cuando se ha seleccionado "H.264(1)", "H.264(2)", "H.264(3)", o "H.264(4)" para "Formato de grabación".

## Error de FTP

Pueden efectuarse los ajustes relacionados con el nombre de directorio del ordenador en el que se descargarán las imágenes grabadas cuando ocurren errores de FTP.

Designa el directorio de destino del mismo modo que para "Alarma".

### IMPORTANTE

- Cuando se seleccione "Nombre sin hora y fecha" para "Nombre de archivo" de "Transmisión periódica de imágenes de FTP" en la ficha [Avanzadas] de la página "Red", los registros cronológicos de errores de FTP y las imágenes asociadas no se guardarán. Para guardarlos, seleccione "Nombre con hora y fecha". (→página 163)

### Nota

- Cuando se seleccione "H.264(1)", "H.264(2)", "H.264(3)", o "H.264(4)" para "Formato de grabación", "Error de FTP" no estará disponible.

### [Nivel de permiso para ver los registros cronológicos]

Pueden configurarse los ajustes del nivel de usuario para ver y operar el "Registro" en la página "En directo".

**1. Sólo nivel 1:** sólo los usuarios de Nivel 1 pueden ver y operar el "Registro".

**2. Nivel 2 o superior:** sólo los usuarios de Nivel 1 y del Nivel 2 pueden ver y operar el "Registro".

**3. Todos los usuarios:** todos los usuarios pueden ver y operar el "Registro". Sin embargo, sólo los usuarios del Nivel 1 y del Nivel 2 pueden borrar registros cronológicos, y sólo los usuarios del Nivel 1 pueden ver las carpetas de la memoria SD.

**Ajuste predeterminado:** 1. Sólo nivel 1

# 11 Configuración de los ajustes relacionados con las imágenes y el sonido [Imagen/Audio]

Los ajustes relacionados con las imágenes JPEG y H.264 tales como los ajustes de la calidad de imagen, audio, etc. pueden configurarse en esta página. La página “Imagen/Audio” tiene la ficha [JPEG/H.264], la ficha [Calidad de imagen] y la ficha [Audio].

## 11.1 Configuración de los ajustes relacionados con el modo de captura de imagen [JPEG/H.264]

Haga clic en la ficha [JPEG/H.264] de la página “Imagen/Audio”. (→página 44, página 46)

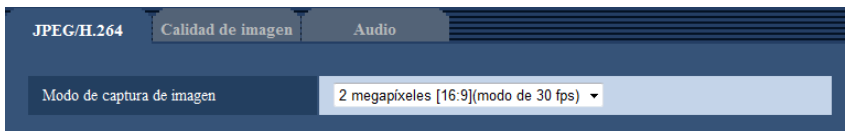

### [Modo de captura de imagen]

Seleccione uno de los siguientes modos de captura de imágenes.

2 megapíxeles [16:9](modo de 30 fps)/2 megapíxeles [16:9](modo de 60 fps)/2 megapíxeles [4:3](modo de 30 fps)/3 megapíxeles [4:3](modo de 30 fps)\*

\* Se aplica en técnicas de súper resolución.

- **Ajuste predeterminado:** 2 megapíxeles [16:9](modo de 30 fps)

### **IMPORTANTE**

- Las posiciones de las áreas pueden salirse de alineación cuando se cambia el ajuste de “Modo de captura de imagen” al configurar los siguientes ajustes de áreas. Por lo tanto, le recomendamos que configure cada ajuste de área después de haber configurado el “Modo de captura de imagen”.
  - Área de máscara (→página 108)
  - Zona privada (→página 114)
  - Área VMD (→página 136)
  - Área VIQS (→página 116)
  - Delimitadores de recorte (→página 147)

### **Nota**

- Cuando se selecciona “On” para “VIQS” y se cambia el valor de ajuste para la relación de aspecto de “4:3” a “16:9”, asegúrese de que el valor del ajuste de VIQS no exceda el margen máximo designado.

## 11.2 Configuración de los ajustes relacionados con las imágenes JPEG [JPEG/H.264]

Haga clic en la ficha [JPEG/H.264] de la página “Imagen/Audio”. (→página 44, página 46)

La página "En directo" (visualización inicial)			
Flujo continuo de vídeo de visualización inicial		H.264(1) ▾	
Intervalo de actualización (JPEG)*		5fps ▾	
Calidad de imagen (JPEG)		Calidad 1 ▾	
JPEG			
JPEG(1)	Tamaño de captura de imagen	1920x1080 ▾	
	Calidad de imagen	Calidad 1 5 Normal ▾	Calidad 2 8 ▾
JPEG(2)	Tamaño de captura de imagen	640x360 ▾	
	Calidad de imagen	Calidad 1 5 Normal ▾	Calidad 2 8 ▾
JPEG(3)	Tamaño de captura de imagen	320x180 ▾	
	Calidad de imagen	Calidad 1 5 Normal ▾	Calidad 2 8 ▾

### La página “En directo” (visualización inicial)

Configure los ajustes relacionados con las imágenes iniciales visualizadas en la página “En directo”.

#### [Flujo continuo de vídeo de visualización inicial]

Seleccione la imagen que deba visualizarse en la página “En directo” entre las siguientes opciones. H.264(1)/H.264(2)/H.264(3)/H.264(4)/JPEG(1)/JPEG(2)/JPEG(3)

- **Ajuste predeterminado:** H.264(1)

#### [Intervalo de actualización(JPEG)\*]

Seleccione uno de los siguientes intervalos para actualizar la imagen JPEG visualizada. 0,1fps/ 0,2fps/ 0,33fps/ 0,5fps/ 1fps/ 2fps/ 3fps/ 5fps/ 6fps\*/ 10fps\*/ 12fps\*/ 15fps\*/ 30fps\*

- **Ajuste predeterminado:** 5fps

#### **Nota**

- Cuando se selecciona “On” para “Transmisión de H.264”, es posible que el intervalo de actualización sea más largo que el valor ajustado cuando se selecciona cualquier valor con un asterisco (\*) a la derecha.
- Es posible que el intervalo de transmisión pueda ser más largo que el valor ajustado dependiendo de factores tales como los de la resolución, la calidad de imagen o el número de ordenadores que acceden al mismo tiempo a la cámara.
- Si las imágenes no se suministran dentro del intervalo de transmisión especificado, podrá hacer que las imágenes se suministren más cerca del tiempo especificado reduciendo la resolución o la calidad de imagen.

#### [Calidad de imagen (JPEG)]

Seleccione la calidad de imagen de las imágenes JPEG visualizadas inicialmente en la página “En directo”.

- **Ajuste predeterminado:** Calidad 1

### JPEG

En esta sección configure los ajustes tales como el “Tamaño de captura de imagen”, “Calidad 1”, y “Calidad 2” de “JPEG(1)”, “JPEG(2)”, y “JPEG(3)”. Para más información sobre los ajustes relacionados con las imágenes H.264, consulte la página 93.

#### [Tamaño de captura de imagen]

Seleccione el tamaño de captura de imagen con el que deba visualizarse la imagen JPEG.

- **Cuando se seleccione “2 megapíxeles [16:9](modo de 30 fps)” o “2 megapíxeles [16:9](modo de 60 fps)” para el “Modo de captura de imagen”**  
1920x1080/1280x720/640x360/320x180/160x90
- **Cuando se selecciona “2 megapíxeles [4:3](modo de 30 fps)” para “Modo de captura de imagen”**  
1600x1200/1280x960/800x600/VGA/400x300/QVGA/160x120
- **Cuando se selecciona “3 megapíxeles [4:3](modo de 30 fps)” para “Modo de captura de imagen”**  
2048x1536/1280x960/800x600/VGA/400x300/QVGA/160x120
- **Ajuste predeterminado:**
  - JPEG(1): 1920x1080
  - JPEG(2): 640x360
  - JPEG(3): 320x180

#### [Calidad de imagen]

Seleccione dos tipos de calidad de imagen de imágenes JPEG para cada tamaño de captura de imagen.  
0 Muy buena/ 1 Buena/ 2/ 3/ 4/ 5 Normal/ 6/ 7/ 8/ 9 Baja

- **Ajuste predeterminado:**
  - Calidad 1: 5 Normal
  - Calidad 2: 8

El ajuste para “Calidad 1” se activa para la transmisión periódica de imágenes de FTP, para los archivos adjuntos a los correos de alarma y para las grabaciones en memoria SD.

## 11.3 Configuración de los ajustes relacionados con las imágenes H.264 [JPEG/H.264]

Haga clic en la ficha [JPEG/H.264] de la página “Imagen/Audio”. (→página 44, página 46)

Configure los ajustes relacionados con las imágenes H.264 tales como los de “Velocidad en bits máx.(por cliente)”, “Tamaño de captura de imagen”, “Calidad de imagen”, etc. en esta sección. Para los ajustes relacionados con las imágenes JPEG, consulte la página 91.

Transmisión de H.264	<input type="radio"/> On <input checked="" type="radio"/> Off
Modo de Internet (por HTTP)	<input type="radio"/> On <input checked="" type="radio"/> Off
Tamaño de captura de imagen	1920x1080 ▾
Prioridad de transmisión	Prioridad de velocidad de fotogramas ▾
Velocidad en fotogramas*	30fps* ▾
Nivel tolerable de sincron.	Baj ▾
Periodo tiempo de control	24 h ▾
Velocidad en bits máx. (por cliente)*	Máx. 4096kbps* ▾ - Min. 512kbps* ▾
Calidad de imagen	Normal ▾
Intervalo de actualización	1s ▾
Tipo de transmisión	Puerto unicast (AUTO) ▾
Puerto unicast1 (Imagen)	32004 (1024-50000)
Puerto unicast2 (Audio)	33004 (1024-50000)
Dirección de multicast	239.192.0.20
Puerto de multicast	37004 (1024-50000)
TTL multicast/Límite HOP	16 (1-254)

### H.264(1)/H.264(2)/H.264(3)/H.264(4)

#### [Transmisión de H.264]

Seleccione “On” u “Off” para determinar si deben transmitirse las imágenes H.264.

- **On:** Se transmiten las imágenes H.264.
- **Off:** No se transmiten las imágenes H.264.
- **Ajuste predeterminado:** On

#### Nota

- Cuando se seleccione “On” para “Transmisión de H.264” en “H.264(1)”, “H.264(2)”, “H.264(3)”, o “H.264(4)”, podrán visualizarse imágenes H.264 o imágenes JPEG en la página “En directo”.
- Cuando se seleccione “On” para “Transmisión de H.264” en “H.264(1)”, “H.264(2)”, “H.264(3)”, o “H.264(4)”, es posible que algunas veces el intervalo de transmisión de imágenes JPEG sea más largo.

#### [Modo de Internet (por HTTP)]

Seleccione “On” para transmitir imágenes H.264 por Internet. Podrá transmitir imágenes H.264 sin cambiar los ajustes del enrutador de banda ancha configurados para transmisión de imágenes JPEG.

- **On:** Se transmitirán las imágenes H.264 y el audio empleando el puerto HTTP. Para ver más información sobre los ajustes del número de puerto HTTP, consulte la página 157.
- **Off:** Se transmitirán las imágenes H.264 y el audio empleando el puerto UDP.

**11 Configuración de los ajustes relacionados con las imágenes y el sonido [Imagen/Audio]**

- **Ajuste predeterminado:** Off

**Nota**

- Cuando se seleccione “On”, sólo estará disponible “Puerto unicast (AUTO)” para “Tipo de transmisión”.
- Cuando se seleccione “On”, es posible que las imágenes H.264 tarden un poco en empezar a visualizarse.
- Cuando se seleccione “On”, es posible que las imágenes H.264 no se visualicen dependiendo del número de usuarios que accedan simultáneamente, de la disponibilidad de datos de audio, etc.
- Cuando se seleccione “On”, sólo estará disponible el acceso IPv4.

**[Tamaño de captura de imagen]**

Seleccione uno de los siguientes tamaños de captura de imágenes. Lo que puede seleccionarse puede quedar limitado dependiendo del tamaño de captura de imagen que ya se haya seleccionado.

Modo de captura de imagen	Tamaño de captura de imagen			
	H.264(1)	H.264(2)	H.264(3)	H.264(4)
2 megapíxeles [16:9] (modo de 30 fps)	1920x1080 1280x720 640x360 320x180 160x90	1920x1080 1280x720 640x360 320x180 160x90	1280x720 640x360 320x180 160x90	1280x720 640x360 320x180 160x90
2 megapíxeles [16:9] (modo de 60 fps)	1920x1080 1280x720	1920x1080 1280x720 640x360 320x180 160x90	1280x720 640x360 320x180 160x90	1280x720 640x360 320x180 160x90
2 megapíxeles [4:3] (modo de 30 fps)	1600x1200 1280x960 800x600 VGA 400x300 QVGA 160x120	1600x1200 1280x960 800x600 VGA 400x300 QVGA 160x120	1280x960 800x600 VGA 400x300 QVGA 160x120	1280x960 800x600 VGA 400x300 QVGA 160x120
3 megapíxeles [4:3] (modo de 30 fps)	2048x1536 1280x960 800x600 VGA 400x300 QVGA 160x120	2048x1536 1280x960 800x600 VGA 400x300 QVGA 160x120	1280x960 800x600 VGA 400x300 QVGA 160x120	1280x960 800x600 VGA 400x300 QVGA 160x120

- **Ajuste predeterminado:**
  - H.264(1): 1920x1080
  - H.264(2): 640x360
  - H.264(3): 320x180
  - H.264(4): 160x90

**[Prioridad de transmisión]**

Seleccione una de las siguientes prioridades de transmisión para imágenes H.264.

- **Velocidad en bits constante:** Las imágenes H.264 se transmitirán con la velocidad en bits seleccionada para “Velocidad en bits máx.(por cliente) \*\*”.
- **VBR:** Las imágenes H.264 se transmitirán con la velocidad en fotogramas seleccionada para “Velocidad en fotogramas\*\*” manteniendo el nivel de calidad de imagen seleccionado en “Calidad de imagen”. Las imágenes H.264 se transmitirán con la velocidad en bits mantenida dentro de la máxima velocidad en bits ajustada para “Velocidad en bits máx.(por cliente)\*\*”. La calidad de imagen es fija y la capacidad de grabación cambia de acuerdo con el ajuste de “Calidad de imagen” y las condiciones del objeto. Cuando sea necesario calcular de antemano la capacidad de grabación, utilice la “VBR avanzada”.
- **Prioridad de velocidad de fotogramas:** Las imágenes H.264 se transmitirán con la velocidad en fotogramas seleccionada para “Velocidad en fotogramas\*\*”.
- **Mejor logro:** De acuerdo con el ancho de banda de la red, las imágenes H.264 se transmitirán con una velocidad en bits que variará entre las velocidades en bits máxima y mínima que se hayan ajustado para “Velocidad en bits máx.(por cliente)\*\*”.
- **VBR avanzada:** Las imágenes H.264 se transmiten a la velocidad en fotogramas especificada para “Velocidad en fotogramas\*\*” mientras que la calidad de imagen se controla de modo que la velocidad de transmisión media durante el período especificado para “Período tiempo de control” sea de la velocidad en bits seleccionada para “Velocidad en bits máx.(por cliente)\*\*”.
- **Ajuste predeterminado:** Prioridad de velocidad de fotogramas

### **Nota**

- Cuando se selecciona “Prioridad de velocidad de fotogramas” o “VBR avanzada” para “Prioridad de transmisión”, es posible que se limite más el número de usuarios que pueden acceder a la cámara (pueden llegar a ser menos de 10).

### **[Velocidad en fotogramas\*]**

Seleccione una de las siguientes velocidades en fotogramas para H.264.

1fps/ 3fps/ 5fps\*/ 7,5fps\*/ 10fps\*/ 12fps\*/ 15fps\*/ 20fps\*/ 30fps\*/60fps\*

- **Ajuste predeterminado:** 30fps\*

### **Nota**

- El ajuste está disponible cuando se ha seleccionado “Prioridad de velocidad de fotogramas”, “VBR avanzada” o “VBR” para “Prioridad de transmisión”.
- La “Velocidad en fotogramas\*\*” se restringe con la “Velocidad en bits máx.(por cliente)\*\*”. Por tal razón, la velocidad en fotogramas puede ser más lenta que el valor especificado cuando se seleccione cualquier valor con un asterisco (\*). Cuando se selecciona “VBR” para “Prioridad de transmisión”, dependiendo de los ajustes de “Velocidad en bits máx.(por cliente)\*\*” y de “Calidad de imagen”, la transmisión de imágenes puede pausarse periódicamente. Compruebe la transmisión de imágenes después de haber cambiado los ajustes.
- H.264(1) se fijará a 60 fps cuando se seleccione “2 megapíxeles [16:9](modo de 60 fps)” para el “Modo de captura de imagen”.

### **[Nivel tolerable de sincr.]**

Seleccione hasta qué punto la velocidad en bits puede exceder la “Velocidad en bits máx.(por cliente)\*\*” entre las opciones siguientes.

Alt/Med/Baj

- **Ajuste predeterminado:** Baj

### **Nota**

- Este ajuste sólo está disponible cuando se selecciona “VBR avanzada” para “Prioridad de transmisión”.

### [Período tiempo de control]

Seleccione uno de los siguientes períodos de tiempo en el que se deba controlar la velocidad en bits. Las imágenes se transmiten de modo que la velocidad de transmisión media durante el período seleccionado sea la velocidad en bits seleccionada para “Velocidad en bits máx.(por cliente)\*”.

1h/6h/24h/1 semana

- **Ajuste predeterminado:** 24h

### **Nota**

- Este ajuste sólo está disponible cuando se selecciona “VBR avanzada” para “Prioridad de transmisión”.

### [Velocidad en bits máx.(por cliente)\*]

Seleccione una de las siguientes velocidades en bits de H.264 por cliente. Cuando se seleccione “Mejor logro” para “Prioridad de transmisión”, ajuste las velocidades en bits máxima y mínima.

64kbps/ 128kbps\*/ 256kbps\*/ 384kbps\*/ 512kbps\*/ 768kbps\*/ 1024kbps\*/ 1536kbps\*/ 2048kbps\*/ 3072kbps\*/ 4096kbps\*/ 6144kbps\*/ 8192kbps\*/ 10240kbps\*/ 12288kbps\*/ 14336kbps\*/ 16384kbps\*/ 20480kbps\*/ 24576kbps\*/ 30720kbps\*/ 40960kbps\*

- **Ajuste predeterminado:**
  - H.264(1): 4096kbps\*
  - H.264(2): 1536kbps\*
  - H.264(3): 1024kbps\*
  - H.264(4): 512kbps\*

\* El margen de velocidades en bits que pueden configurarse para velocidades en bits de H.264 difiere según la “Prioridad de transmisión” y el “Tamaño de captura de imagen”.

Cuando se seleccione “Velocidad en bits constante”, “Prioridad de velocidad de fotogramas”, “VBR avanzada” o “Mejor logro” para “Prioridad de transmisión”

- 160x120 y 160x90: 64kbps - 2048kbps\*
- QVGA, 400x300, VGA, 320x180, y 640x360: 64kbps - 4096kbps\*
- 800x600: 128kbps\* - 4096kbps\*
- 1280x960 y 1280x720: 256kbps\* - 8192kbps\*
- 1920x1080 y 1600x1200: 512kbps\* - 14336kbps\*
- 1920x1080 (60fps) y 1280x720 (60fps): 1024kbps\* - 24576kbps\*
- 2048x1536: 1024kbps\* - 24576kbps\*

Cuando se selecciona “VBR” para “Prioridad de transmisión”

- 160x120 y 160x90: 64kbps - 40960kbps\*
- QVGA, 400x300, VGA, 320x180, y 640x360: 64kbps - 40960kbps\*
- 800x600: 128kbps\* - 40960kbps\*
- 1280x960 y 1280x720: 256kbps\* - 40960kbps\*
- 1920x1080 y 1600x1200: 512kbps\* - 40960kbps\*
- 1920x1080 (60fps) y 1280x720 (60fps): 1024kbps\* - 40960kbps\*
- 2048x1536: 1024kbps\* - 40960kbps\*

### **Nota**

- La velocidad en bits de H.264 se restringe con “Control de ancho de banda (velocidad en bits)” de la ficha [Red] de la página “Red” (→página 155). Por tal razón, la velocidad en bits puede ser más lenta que el valor cuando se seleccione cualquier valor con un asterisco (\*) a la derecha.

### [Calidad de imagen]

Seleccione una de las siguientes calidades de imagen para las imágenes H.264.

- **Cuando “Prioridad de transmisión” se ajusta en “Velocidad en bits constante” o en “Mejor logro”:** Baj(Prioridad en el movimiento)/ Normal/ Buena(Prioridad en la calidad de imagen)

- **VBR:** 0 Muy buena/ 1 Buena/ 2/ 3/ 4/ 5 Normal/ 6/ 7/ 8/ 9 Baja
- **Ajuste predeterminado:** Normal

### Nota

- El ajuste está disponible cuando se ha seleccionado “Velocidad en bits constante”, “Mejor logro” o “VBR” para “Prioridad de transmisión”.

### **[Intervalo de actualización]**

Seleccione un intervalo (intervalo de I-fotogramas; 0,2 - 5 segundos) para actualizar las imágenes H.264 visualizadas.

Si se utiliza en un entorno de red en el que ocurren errores con frecuencia, acorte el intervalo de actualización para H.264 para reducir las distorsiones de imagen. Sin embargo, el intervalo de actualización puede ser más largo que el valor ajustado.

0,2s/ 0,25s/ 0,33s/ 0,5s/ 1s/ 2s/ 3s/ 4s/ 5s

- **Ajuste predeterminado:** 1s

### **[Tipo de transmisión]**

Seleccione uno de los siguientes tipos de transmisión para las imágenes H.264.

- **Puerto unicast (AUTO):** Pueden acceder a una misma cámara al mismo tiempo hasta 14 usuarios. “Puerto unicast1(Imagen)” y “Puerto unicast2(Audio)” se seleccionarán automáticamente cuando se transmitan imágenes y audio desde la cámara. Cuando no sea necesario fijar el número de puerto para la transmisión de imágenes H.264, como cuando se emplea en un entorno LAN en particular, se recomienda seleccionar “Puerto unicast (AUTO)”.
- **Puerto unicast (MANUAL):** Pueden acceder a una misma cámara al mismo tiempo hasta 14 usuarios. Es necesario seleccionar “Puerto unicast1(Imagen)” y “Puerto unicast2(Audio)” para transmitir imágenes y audio desde la cámara. Podrá fijarse el número de puerto del enrutador utilizado para la transmisión de imágenes H.264 a través de Internet ajustando “Puerto unicast (MANUAL)” (→página 155). Consulte el manual de instrucciones del enrutador utilizado.
- **Multicast:** Pueden acceder a una misma cámara al mismo tiempo un número ilimitado de usuarios. Complete el campo de entrada de “Dirección de multicast”, “Puerto de multicast” y “TTL multicast/Límite HOP” para transmitir imágenes H.264 con multicast. Consulte la página 8 para encontrar más información sobre el número máximo de accesos concurrentes.
- **Ajuste predeterminado:** Puerto unicast (AUTO)

### **[Puerto unicast1(Imagen)]<sup>1</sup>**

Introduzca el número de puerto unicast (utilizado para transmitir imágenes desde la cámara).

- **Número de puerto disponible:** 1024 - 50000 (Sólo están disponibles los números pares.)
- **Ajuste predeterminado:**
  - H.264(1): 32004
  - H.264(2): 32014
  - H.264(3): 32024
  - H.264(4): 32034

### **[Puerto unicast2(Audio)]<sup>1</sup>**

Introduzca el número de puerto unicast (utilizado para transmitir el audio desde la cámara).

- **Número de puerto disponible:** 1024 - 50000 (Sólo están disponibles los números pares.)
- **Ajuste predeterminado:**
  - H.264(1): 33004
  - H.264(2): 33014
  - H.264(3): 33024
  - H.264(4): 33034

### [Dirección de multicast]<sup>2</sup>

Introduzca la dirección IP multicast. Las imágenes y el audio se transmitirán a la dirección IP designada.

- **Dirección IPv4 disponible:** 224.0.0.0 - 239.255.255.255
- **Dirección IPv6 disponible:** Dirección multicast que empieza con “AVA RÁP”
- **Ajuste predeterminado:**
  - H.264(1): 239.192.0.20
  - H.264(2): 239.192.0.21
  - H.264(3): 239.192.0.22
  - H.264(4): 239.192.0.23

### Nota

- Introduzca una dirección IP de multicast después de haber comprobado la dirección multicast disponible.

### [Puerto de multicast]<sup>2</sup>

Introduzca el número de puerto multicast (utilizado para transmitir imágenes desde la cámara).

- **Número de puerto disponible:** 1024 - 50000 (Sólo están disponibles los números pares.)
- **Ajuste predeterminado:** 37004

### Nota

- Cuando se transmita el audio desde la unidad, el número de puerto a utilizarse será el número de puerto multicast más “1000”.

### [TTL multicast/Límite HOP]<sup>2</sup>

Introduzca un valor para “TTL multicast/Límite HOP”.

- **Valor disponible:** 1-254
- **Ajuste predeterminado:** 16

## **IMPORTANTE**

- Cuando transmita una imagen H.264 a través de una red, es posible que algunas veces no se visualice la imagen transmitida dependiendo de los ajustes de un servidor proxy o de un servidor de seguridad. En este caso, consulte al administrador de la red.
- Cuando el ordenador utilizado tiene dos o más tarjetas de interfaz de la red instaladas, la tarjeta(s) de interfaz de la red no utilizada(s) para la recepción de imágenes deberá(n) invalidarse para visualizar las imágenes empleando el puerto multicast.

---

<sup>1</sup> Es necesario designar el número de puerto Unicast cuando se seleccione “Puerto unicast (MANUAL)” para “Tipo de transmisión”.

<sup>2</sup> Es necesario designar la dirección IP Multicast cuando se seleccione “Multicast” para “Tipo de transmisión”.

## 11.4 Configuración de los ajustes relacionados con el ajuste de la imagen, zoom/enfoque, zona privada, VIQS y compensación de la distorsión del objetivo [Calidad de imagen]

Haga clic en la ficha [Calidad de imagen] de la página "Imagen/Audio". (→página 44, página 46)

Cuando se hace clic en el botón [Configurar>>] de cada elemento de ajuste, se visualiza el menú de ajustes detallados en una nueva ventana que se abre. Los ajustes detallados pueden configurarse mientras se miran las imágenes visualizadas en la ficha [Calidad de imagen].

Los ajustes relacionados con el ajuste de la imagen, zoom/enfoque, distancia focal posterior, zoom óptico extra, zona privada, VIQS y compensación de la distorsión del objetivo pueden configurarse en esta sección.



### [Ajustar imagen]

Haga clic en el botón [Configurar>>] para visualizar el menú de configuración en el que pueden configurarse los ajustes relacionados con la calidad de imagen. El menú de configuración se visualizará en una nueva ventana abierta. (→página 100)

### [Distancia focal posterior]

Haga clic en el botón [Configurar>>] para visualizar el menú de configuración en el que pueden configurarse los ajustes relacionados con la distancia focal posterior. El menú de configuración se visualizará en una nueva ventana abierta.

### [Zoom óptico extra]

Haga clic en el botón [Configurar>>] para visualizar el menú de configuración en el que puede configurarse el zoom óptico extra. El menú de configuración se visualizará en una nueva ventana abierta.

### **[Zona privada]**

Haga clic en el botón [Configurar>>] para visualizar el menú de configuración en el que pueden configurarse los ajustes relacionados con la zona privada. Se visualizará el menú de configuración. (→página 114)

### **[VIQS]**

Haga clic en el botón [Configurar>>] para visualizar el menú de configuración en el que pueden configurarse los ajustes relacionados con VIQS. Se visualizará el menú de configuración. (→página 118)

### **[Lente de compensación de distorsión]**

Haga clic en el botón [Configurar>>] para visualizar el menú de configuración en el que pueden configurarse los ajustes relacionados con la compensación de la distorsión del objetivo. El menú de configuración se visualizará en una nueva ventana abierta. (→página 120)

## **11.4.1 Configuración de los ajustes relacionados con la calidad imagen (menú de configuración “Ajustar imagen”)**

Haga clic en el botón [Configurar>>] de ajuste de “Ajustar imagen” en la ficha [Calidad de imagen] de la página “Imagen/Audio”. (→página 99)

Los ajustes relacionados con la calidad de imagen pueden configurarse con el menú de configuración visualizado en una nueva ventana visualizada. Cuando se cambian los valores, los valores cambiados se aplicarán a la imagen actualmente visualizada en la ficha [Calidad de imagen].

## 11 Configuración de los ajustes relacionados con las imágenes y el sonido [Imagen/Audio]

\*Los cambios se actualizan inmediatamente

Ajustar imagen	Archivo de escena no aplicado
Súper dinámico(SD)	On(Normal) ▾
SD para rostros	<input type="radio"/> On <input checked="" type="radio"/> Off
Expansión de negro adaptable	<input type="radio"/> On <input type="radio"/> Off
Compensación de contraluz (BLC)	<input type="radio"/> On <input type="radio"/> Off
Área de máscara	<input type="button" value="Inicio"/> <input type="button" value="Fin"/> <input type="button" value="Reponer"/>
Modo de control de la iluminación	Escena exterior ▾
AGC	On(Alto) ▾
Tiempo máximo de exposición	Máx. 1/30s ▾
Día y noche (IR)	Auto 2 (Luz IR) ▾
Nivel	<input checked="" type="radio"/> Alt <input type="radio"/> Baj
Tiempo de fijación	10s ▾
Equilibrio del blanco	ATW1 ▾ <input type="button" value="Ajustar"/>
Ganancia del rojo	<input type="text" value="128"/> <input type="button" value="Reponer"/>
Ganancia del azul	<input type="text" value="128"/> <input type="button" value="Reponer"/>
DNR	<input checked="" type="radio"/> Alt <input type="radio"/> Baj
Nivel de ganancia cromática	<input type="text" value="128"/> <input type="button" value="Reponer"/>
Nivel de abertura	<input type="text" value="16"/> <input type="button" value="Reponer"/>
Nivel de pedestal	<input type="text" value="128"/> <input type="button" value="Reponer"/>
Compensación antiniebla	<input type="radio"/> On <input type="radio"/> Off
Nivel	<input type="text" value="64"/> <input type="button" value="Reponer"/>
Compensación de luz alta (HLC)	<input type="radio"/> On <input type="radio"/> Off
Nivel	<input type="text" value="16"/> <input type="button" value="Reponer"/>
Archivo de escena	
Archivo de escena	Archivo de escena no aplicado ▾
Título de archivo de escena	<input type="text" value="Archivo de escena no aplicado"/> <input type="button" value="Cargar"/> <input type="button" value="Registrar"/>
<input type="button" value="Cerrar"/>	

### [Súper dinámico(SD)]

Seleccione “On(Alto)”, “On (Normal)” u “Off” para determinar si debe activarse la función Súper dinámico. Cuando se haya seleccionado “2 megapíxeles [16:9](modo de 60 fps)” para “Modo de captura de imagen”, este ajuste no estará disponible.

Consulte la descripción del apartado “Función súper dinámica” acerca de la función súper dinámica.

- **On(Alto):** Operará la función súper dinámica. Cuando se seleccione “On(Alto)”, se pondrá énfasis en el contraste cuando se corrija la graduación.
- **On (Normal):** Operará la función súper dinámica. Cuando se seleccione “On (Normal)”, se pondrá énfasis en la sensibilidad cuando se corrija la graduación.
- **Off:** No operará la función súper dinámica.
- **Ajuste predeterminado:** On (Normal)

### Nota

- Cuando se observe lo siguiente, dependiendo del estado de la iluminación, seleccione “Off” para “Súper dinámico(SD)”.
  - Cuando aparece parpadeo o cambia el color en la pantalla
  - Cuando aparece ruido en el área más clara de la pantalla
- Este ajuste está disponible cuando se ha seleccionado “Escena exterior” o “Escena interior” para “Modo de control de la iluminación”.

### Función súper dinámica

Cuando hay mucha variación entre la iluminación de zonas claras y oscuras del lugar monitorizado, la cámara ajusta el iris del objetivo de acuerdo con las zonas más claras. Esto ocasiona pérdida de detalle en las zonas más oscuras. Inversamente, el ajuste del brillo del objetivo para las zonas más oscuras causa la pérdida de color de las zonas más claras.

Súper dinámico combina digitalmente una imagen que esté configurada para una visión clara de las zonas más claras con una imagen que esté configurada para una visión clara de las zonas más oscuras, creando una imagen final que conserva todo el detalle.

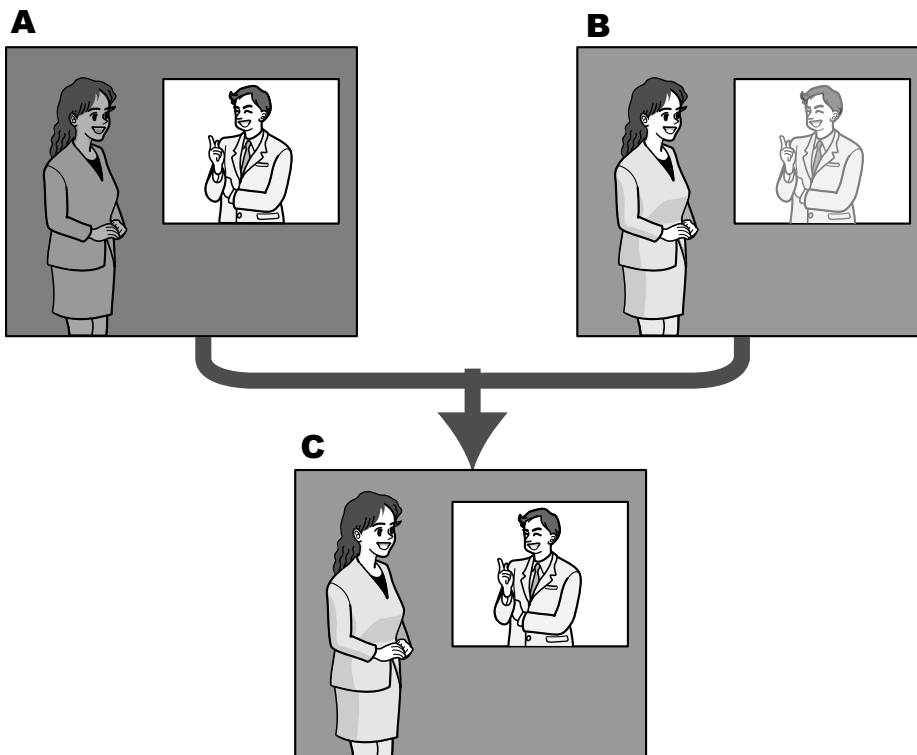

- A.** Los objetos dentro del área oscura pueden pasar desapercibidos...
- B.** Los objetos dentro del área clara quedan destañados...
- C.** Crea una imagen más clara combinando imágenes digitalmente

**[SD para rostros]**

Con el ajuste “SD para rostros”, si la cara de una persona está oscura y no puede verse bien, combinando las funciones de detección de rostros y Súper dinámico, podrá corregir el área que incluye el rostro para que sea más clara y más fácil de ver.

Seleccione “On” u “Off” para determinar si debe interactuar con la emplearse la función súper dinámica.

- **On:** Funcionará el control interactivo con la detección de rostros.
- **Off:** No funcionará el control interactivo con la detección de rostros.
- **Ajuste predeterminado:** Off

**Nota**

- Cuando se seleccione “Off” para “Súper dinámico(SD)”, el control interactivo con la detección de rostros no estará disponible.

**[Expansión de negro adaptable]**

Seleccione “On” u “Off” para determinar si debe activarse la función de compensación de oscuridad. La función de compensación de oscuridad puede hacer que las partes oscuras de las imágenes se vean con mayor claridad mediante el proceso digital de las imágenes.

- **On:** Activa la función de compensación de oscuridad.
- **Off:** Desactiva la función de compensación de oscuridad.
- **Ajuste predeterminado:** Off

**IMPORTANTE**

- Cuando se selecciona “On” para “Expansión de negro adaptable”, es posible que aumente el ruido en las partes más oscuras, y que las partes en torno a las bordes entre las partes más oscuras y las más claras pueden quedar más oscuros/claros que las otras partes más oscuras/más claras.

**Nota**

- Cuando se seleccione “On(Alto)” o “On (Normal)” para “Súper dinámico(SD)”, “Expansión de negro adaptable” no estará disponible.

**[Compensación de contraluz(BLC)]**

Seleccione “On” u “Off” para determinar si debe activarse la función de compensación de contraluz (BLC). Cuando se haya seleccionado “On(Alto)” o “On (Normal)” para “Súper dinámico(SD)”, este ajuste no estará disponible.

La función de compensación de contraluz puede compensar el contraluz ajustando áreas de máscara en las partes más claras de las imágenes.

- **On:** Las áreas con máscaras se ajustarán automáticamente.
- **Off:** Las áreas con máscaras no se ajustarán automáticamente. Es necesario ajustarlas manualmente.
- **Ajuste predeterminado:** Off

**[Área de máscara]**

Cuando se selecciona “Off” para “Súper dinámico(SD)” y “Compensación de contraluz(BLC)”, es posible compensar el efecto de contraluz enmascarando las zonas más claras.

Consulte la página 108 para ver la información sobre el ajuste de enmascaramiento de zonas.

**[Modo de control de la iluminación]**

Seleccione uno de los siguientes modos de control de la iluminación.

- **Escena exterior:** Dependiendo del nivel de claridad (iluminación), el iris se controla automáticamente junto con el ajuste de la velocidad del obturador para controlar la luz. Cuando filme objetos muy iluminados como al filmar al aire libre, seleccione este parámetro. Tenga en cuenta que pueden producirse fluctuaciones cuando el motivo fotográfico está bajo iluminación de lámparas fluorescentes.

- **Escena interior(50 Hz) / Escena interior(60 Hz):** La velocidad del obturador se ajustará automáticamente para evitar las fluctuaciones producidas por las luces fluorescentes. Seleccione 50 Hz o 60 Hz según lo que corresponda al lugar en el que se utilice la cámara.
- **ELC:** Emplea el ajuste de la velocidad del obturador para controlar la iluminación.
- **Obturador fijo:**
  - Cuando se seleccione “2 megapíxeles [16:9](modo de 60 fps)” para “Modo de captura de imagen”: 1/60 fija, 1/100 fija, 1/120 fija, 1/250 fija, 1/500 fija, 1/1000 fija, 1/2000 fija, 1/4000 fija, 1/10000 fija
  - Cuando se ha seleccionado un ajuste distinto al de “2 megapíxeles [16:9](modo de 60 fps)” para el “Modo de captura de imagen”: 1/30 fija, 3/100 fija, 3/120 fija, 2/100 fija, 2/120 fija, 1/100 fija, 1/120 fija, 1/250 fija, 1/500 fija, 1/1000 fija, 1/2000 fija, 1/4000 fija, 1/10000 fija
- **Ajuste predeterminado:** Escena exterior

### Nota

- Cuando se seleccione una velocidad del obturador más rápida (hasta 1/10000), será posible capturar un objeto en rápido movimiento con menos borrosidad.
- Cuando se seleccione una velocidad del obturador más rápida, se reducirá la sensibilidad.
- Cuando se haya seleccionado “On(Alto)” u “On (Normal)” para “Súper dinámico(SD)”, “Obturador fijo” y “ELC” no estarán disponibles. Para configurar “ELC” y “Obturador fijo”, ajuste “Súper dinámico(SD)” en “Off”.

### [AGC]

Seleccione uno de los métodos siguientes para el ajuste de la ganancia.

- **On(Alto)/ On(Medio)/ On(Bajo):** Cuando la se oscurece la iluminación del motivo, la ganancia aumenta automáticamente y la pantalla se ve más con mayor claridad. “Alt”, “Med” y “Baj” son indicaciones del nivel de ganancia.
- **Off:** Las imágenes se capturarán con el nivel de ganancia fijo.
- **Ajuste predeterminado:** On(Alto)

### [Tiempo máximo de exposición]

El tiempo máximo de exposición ajusta el tiempo de almacenamiento del sensor. Podrá seleccionar las siguientes duraciones para la grabación.

Máx. 1/1000s, Máx. 1/500s, Máx. 1/250s, Máx. 1/120s, Máx. 2/120s, Máx. 1/100s, Máx. 2/100s, Máx. 1/60s, Máx. 1/30s, Máx. 2/30s, Máx. 4/30s, Máx. 6/30s, Máx. 10/30s, Máx. 16/30s

- **Ajuste predeterminado:** Máx.1/30s

### IMPORTANTE

- Cuando se selecciona un valor con un intervalo más largo que “Máx.1/30s” (Máx. 2/30s/ Máx. 4/30s/ Máx. 6/30s/ Máx. 10/30s/ Máx. 16/30s) para “Tiempo máximo de exposición”, es posible que la velocidad en fotogramas sea menor. Algunas veces pueden aparecer ruido o puntos blancos (defectos).

### Nota

- “Máx. 1/60s” sólo está disponible cuando se selecciona “2 megapíxeles [16:9](modo de 60 fps)” para “Modo de captura de imagen”.
- Cuando, por ejemplo, se seleccione “Máx. 16/30s”, la sensibilidad se incrementará automáticamente hasta x16.
- Cuando se haya seleccionado “Obturador fijo” para “Modo de control de la iluminación”, este ajuste no estará disponible.
- Cuando seleccione “Off” para “AGC”, los valores con un intervalo más largo que “Máx. 1/30s” (Máx. 2/30s/ Máx. 4/30s/ Máx. 6/30s/ Máx. 10/30s/ Máx. 16/30s) no estarán disponibles. Cuando seleccione “2 megapíxeles [16:9](modo de 60 fps)” para “Modo de captura de imagen”, “Máx. 1/30s” tampoco estará disponible.

- Los valores disponibles varían según los ajustes del modo de control de la iluminación.

### [Día y noche (IR)]

Seleccione el cambio entre el modo de color y el modo de blanco y negro entre los siguientes.

- **Off:** Se selecciona el modo de color.
- **On:** Se selecciona el modo de blanco y negro.
- **Auto 1(Normal):** La cámara cambia automáticamente entre el modo de color y el modo de blanco y negro de acuerdo con la iluminación de las imágenes (luminancia). El modo de blanco y negro se selecciona automáticamente cuando se reduce la iluminación, y el modo de color se selecciona automáticamente cuando aumenta la iluminación.
- **Auto 2(Luz IR):** Es adecuado cuando se emplea una fuente de luz de rayos infrarrojos cercanos por la noche.
- **Auto 3 (Súper compensación cromática (SCC)):** Es adecuado para mantener el modo de color aunque haya poca iluminación. El modo de color se aplicará mediante la función de súper compensación cromática (SCC) aunque la iluminación sea inferior que la de Auto 1(Normal).
- **Ajuste predeterminado:** Auto 1(Normal)

### Función de súper compensación cromática (SCC)

Esta función proporciona imágenes con colores reales empleando la tecnología de compensación del color de propiedad, que reproduce las imágenes incluso cuando hay poca iluminación y resulta difícil capturar con fidelidad los objetos.

### Nota

- Puesto que la tecnología de compensación del color se emplea para “Auto 3 (Súper compensación cromática (SCC))”, es posible que algunos colores parezcan algo distintos del de los objetos reales dependiendo de las condiciones de iluminación (como cuando se emplean luces infrarrojas).
- Es posible que se oiga el sonido de operación al cambiar al modo de blanco y negro, pero no se trata de ningún problema de funcionamiento.
- Cuando se oscurecen las imágenes presionando el botón [-] (más oscuro) [Brillo] de la página “En directo”, es posible que las imágenes no cambien de nuevo al modo de blanco y negro de forma automática.

### [Nivel]

Seleccione el nivel de iluminación de umbral (claridad) para que se realice el cambio entre el modo de color y el modo de blanco y negro.

Las descripciones sobre los niveles de iluminación de umbral siguientes se dan para cuando se ha seleccionado “Off” para “Súper dinámico(SD)”.

- **Alt:** Cambia del modo de color al modo de blanco y negro cuando la iluminación ambiental (luminancia) de la cámara es aproximadamente de 2 lx o menos.
- **Baj:** Cambia del modo de color al modo de blanco y negro cuando la iluminación ambiental (luminancia) de la cámara es aproximadamente de 1 lx o menos.
- **Ajuste predeterminado:** Alt

### [Tiempo de fijación]

Seleccione uno de los tiempos de fijación siguientes para el cambio entre el modo de color y el modo de blanco y negro.

2s/ 10s/ 30s/ 1min

- **Ajuste predeterminado:** 10s

### [Equilibrio del blanco]

Seleccione uno de los ajustes siguientes para el equilibrio del blanco.

El color blanco puede ajustarse mediante “Ganancia del rojo” y “Ganancia del azul”.

- **ATW1:** Selecciona el modo de equilibrio del blanco de seguimiento automático. La cámara comprobará constantemente la temperatura del color de la fuente de iluminación y ajustará automáticamente el

equilibrio del blanco. El margen de temperaturas del color de operación es aproximadamente de 2.700 K a 6.000 K.

- **ATW2:** Selecciona el modo de equilibrio del blanco de seguimiento automático con lámpara de sodio. La cámara ajustará automáticamente el equilibrio del blanco con una lámpara de sodio. El margen de temperaturas del color de operación es aproximadamente de 2.000 K a 6.000 K.
- **AWC:** Selecciona el modo de control del equilibrio del blanco automático. Este ajuste es adecuado para lugares en los que la iluminación es estable. El margen de temperaturas del color de operación es aproximadamente de 2.000 K a 10.000 K.
- **Ajuste predeterminado:** ATW1

### **Nota**

- Bajo las condiciones siguientes, es posible que el color no se procese con fidelidad. En estos casos, seleccione "AWC".
  - Cuando se filma un motivo cuya mayor parte sea de un color fuerte
  - Cuando se filme el cielo azul o una puesta de sol
  - Cuando se filme un motivo cuya iluminación sea muy baja
- Cuando se seleccione "AWC", haga clic en el botón [Ajustar].

### **[Ganancia del rojo]**

Ajuste el color rojo de las imágenes.

Cuando el cursor se mueve en la dirección "+", el color rojo ganará intensidad. Cuando el cursor se mueve en la dirección "-", el color rojo perderá intensidad. Haga clic en el botón [Reponer] para reponer el color al ajuste predeterminado.

- **Ajuste predeterminado:** 128

### **[Ganancia del azul]**

Ajuste el color azul de las imágenes.

Cuando el cursor se mueve en la dirección "+", el color azul ganará intensidad. Cuando el cursor se mueve en la dirección "-", el color azul perderá intensidad. Haga clic en el botón [Reponer] para reponer el color al ajuste predeterminado.

- **Ajuste predeterminado:** 128

### **[DNR]**

La función de reducción de ruido digital reduce automáticamente el ruido en situaciones con poca iluminación. Seleccione el nivel del efecto "Alt" o "Baj" para la reducción del ruido digital.

- **Alt:** Alta DNR, se incrementan las imágenes residuales
- **Baj:** Baja DNR, se reducen las imágenes residuales
- **Ajuste predeterminado:** Alt

### **[Nivel de ganancia cromática]**

Ajusta el nivel cromático (densidad del color).

Cuando el cursor se mueve en la dirección "+", los colores ganarán intensidad. Cuando el cursor se mueve en la dirección "-", los colores perderán intensidad. Haga clic en el botón [Reponer] para reponer el color al ajuste predeterminado.

- **Ajuste predeterminado:** 128

### **[Nivel de abertura]**

Ajuste del nivel de la abertura (compensación del contorno).

Las imágenes serán más nítidas cuando se mueva el cursor en la dirección "+", y serán más difuminadas cuando se mueva el cursor en la dirección "-". Haga clic en el botón [Reponer] para reponer el color al ajuste predeterminado.

- **Ajuste predeterminado:** 16

**[Nivel de pedestal]**

Ajuste el nivel del negro de las imágenes moviendo el cursor.

Cuando el cursor se mueve en la dirección "+", las imágenes serán más claras. Cuando el cursor se mueve en la dirección "-", las imágenes serán más oscuras. Haga clic en el botón [Reponer] para reponer el color al ajuste predeterminado.

- **Ajuste predeterminado:** 128

**[Compensación antiniebla]**

Seleccione "On" u "Off" para determinar si debe activarse la función de compensación antiniebla. Cuando se haya seleccionado "On(Alto)" o "On (Normal)" para "Súper dinámico(SD)" o cuando se haya seleccionado "On" para "Expansión de negro adaptable", este ajuste no estará disponible.

La función de compensación antiniebla puede dar mayor claridad a las imágenes tenues que se han visto afectadas por la niebla u otras condiciones empleando para ello el proceso de imagen digital.

- **On:** Activa la función de compensación antiniebla.
- **Off:** Detiene la función de compensación antiniebla.
- **Ajuste predeterminado:** Off

**[Nivel]**

Ajuste el nivel de compensación antiniebla.

El nivel de compensación antiniebla aumentará cuando se mueva el cursor en la dirección "+", y se reducirá cuando se mueva el cursor en la dirección "-". Haga clic en el botón [Reponer] para reponer el ajuste predeterminado.

**Ajuste predeterminado:** 64

**[Compensación de luz alta (HLC)]**

Seleccione "On" u "Off" para determinar si debe activarse la función de compensación de luz alta. Cuando se haya seleccionado "On(Alto)" o "On (Normal)" para "Súper dinámico(SD)" o cuando se haya seleccionado "On" para "Compensación de contraluz(BLC)", este ajuste no estará disponible.

Cuando la función de compensación de luz alta está activada, si hay luces potentes (como las de los faros de los automóviles) por la noche, puede limitarse el deslumbramiento de los objetos.

**On:** Activa la función de compensación de luz alta.

**Off:** Desactiva la función de compensación de luz alta.

**Ajuste predeterminado:** Off

**[Nivel]**

Ajuste el nivel de compensación de luz alta.

El nivel de compensación aumentará cuando se mueva el cursor en la dirección "+", y se reducirá cuando se mueva el cursor en la dirección "-". Haga clic en el botón [Reponer] para reponer el ajuste predeterminado.

**Ajuste predeterminado:** 16

**[Archivo de escena]**

La combinación de los ajustes empleados para ajustar la calidad de imagen pueden guardarse como un archivo de escena. Aquí puede seleccionarse el archivo de escena.

Los archivos de escena registrados pueden configurarse en la página "Programa horario" (→página 195). Si el momento en que se miran las imágenes afecta en gran medida al área de la que se ven las imágenes, es posible que el registro de archivos de escena en el programa horario le permita adaptar una combinación de ajustes a distintos momentos del día para ver las imágenes en las mejores condiciones.

**[Título de archivo de escena]**

Podrá cambiar el nombre del "Archivo de escena" (hasta 10 caracteres) visualizado. Sólo pueden cambiarse los nombres de archivo visualizados en "1:" y "2:".

**Caracteres no disponibles:** " &

### **Botón [Cargar]**

Carga los datos de configuración seleccionados en el “Archivo de escena” y cambia consecuentemente la imagen actual.

### **Botón [Registrar]**

La combinación de ajustes empleados para ajustar la calidad de imagen que se visualizan en ese momento pueden registrarse en el archivo de escena visualizado en “Archivo de escena”.

### **Botón [Cerrar]**

Haga clic en este botón para salir del menú de configuración de “Ajustar imagen”.

## **11.4.2 Ajuste de las áreas de máscara**

Cuando se selecciona “Off” para “Súper dinámico(SD)” y “Compensación de contraluz(BLC)”, es posible compensar el efecto de contraluz enmascarando las zonas más claras.

1. Visualice el menú de configuración de “Ajustar imagen”. (→página 99)

\*Los cambios se actualizan inmediatamente

Ajustar imagen	Archivo de escena no aplicado
Súper dinámico(SD)	On(Normal) ▾
SD para rostros	<input type="radio"/> On <input checked="" type="radio"/> Off
Expansión de negro adaptable	<input type="radio"/> On <input type="radio"/> Off
Compensación de contraluz (BLC)	<input type="radio"/> On <input type="radio"/> Off
Área de máscara	<input type="button" value="Inicio"/> <input type="button" value="Fin"/> <input type="button" value="Reponer"/>
Modo de control de la iluminación	Escena exterior ▾
AGC	On(Alto) ▾
Tiempo máximo de exposición	Máx. 1/30s ▾
Día y noche (IR)	Auto 2 (Luz IR) ▾
Nivel	<input checked="" type="radio"/> Alt <input type="radio"/> Baj
Tiempo de fijación	10s ▾
Equilibrio del blanco	ATW1 ▾ <input type="button" value="Ajustar"/>
Ganancia del rojo	<input type="button" value="-"/> <input type="range"/> <input type="button" value="+"/> 128 <input type="button" value="Reponer"/>
Ganancia del azul	<input type="button" value="-"/> <input type="range"/> <input type="button" value="+"/> 128 <input type="button" value="Reponer"/>
DNR	<input checked="" type="radio"/> Alt <input type="radio"/> Baj
Nivel de ganancia cromática	<input type="button" value="-"/> <input type="range"/> <input type="button" value="+"/> 128 <input type="button" value="Reponer"/>
Nivel de apertura	<input type="button" value="-"/> <input type="range"/> <input type="button" value="+"/> 16 <input type="button" value="Reponer"/>
Nivel de pedestal	<input type="button" value="-"/> <input type="range"/> <input type="button" value="+"/> 128 <input type="button" value="Reponer"/>
Compensación antiniebla	<input type="radio"/> On <input type="radio"/> Off
Nivel	<input type="button" value="-"/> <input type="range"/> <input type="button" value="+"/> 64 <input type="button" value="Reponer"/>
Compensación de luz alta (HLC)	<input type="radio"/> On <input type="radio"/> Off
Nivel	<input type="button" value="-"/> <input type="range"/> <input type="button" value="+"/> 16 <input type="button" value="Reponer"/>
Archivo de escena	Archivo de escena no aplicado ▾
Título de archivo de escena	<input type="text" value="Archivo de escena no aplicado"/> <input type="button" value="Cargar"/> <input type="button" value="Registrar"/>
<input type="button" value="Cerrar"/>	

## 11 Configuración de los ajustes relacionados con las imágenes y el sonido [Imagen/Audio]

2. Haga clic en el botón [Inicio] de “Área de máscara”.

→ Aparecerán los bordes y la imagen visualizada en la ficha [Calidad de imagen] se dividirá en 48 (6x8).

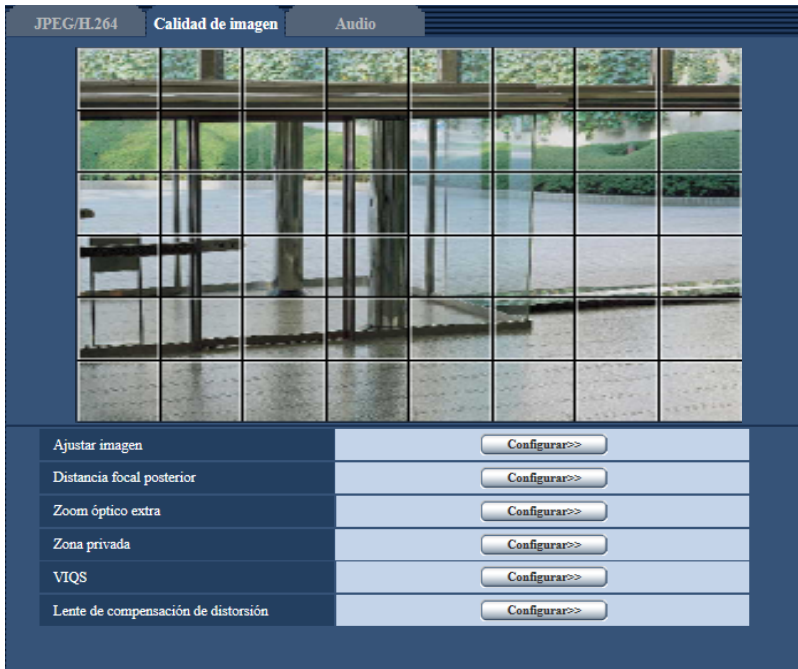

3. Haga clic en las áreas divididas que deban enmascarse.

→ Las áreas en las que se haga clic se enmascararán y quedarán blancas. Para cancelar la máscara, haga clic otra vez en el área.

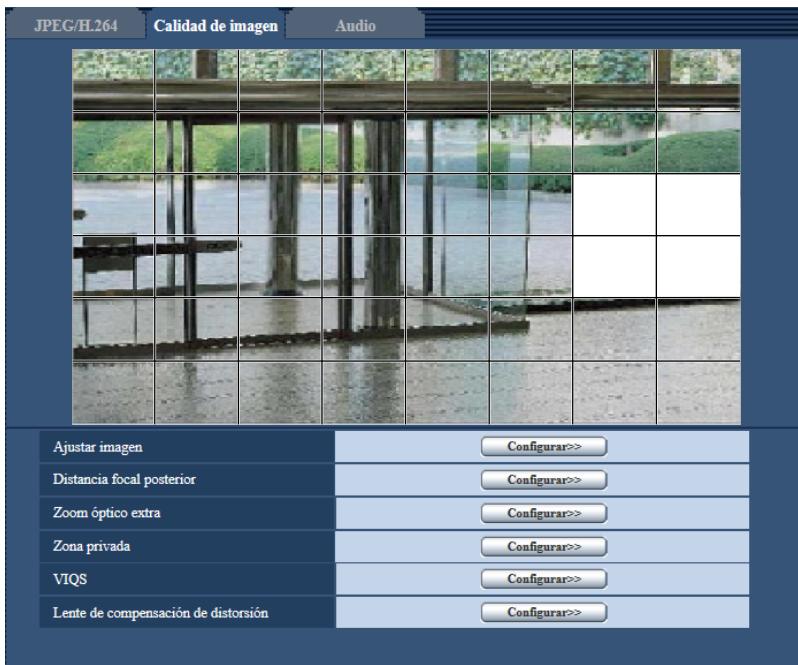

4. Haga clic en el botón [Fin] después de haber terminado de enmascarar las áreas.

→ Desaparecerán los bordes de la imagen visualizada en la ficha [Calidad de imagen].

**IMPORTANTE**

- El área de máscara puede salirse de alineación cuando se cambia el ajuste de “Modo de captura de imagen” JPEG/H.264. Asegúrese de verificar el área de máscara después de cambiar el ajuste de “Modo de captura de imagen”.
- Es posible que el área de máscara se mueva y desalinee cuando se configura “Zoom óptico extra”. Asegúrese de comprobar el área de máscara después de configurar “Zoom óptico extra”.

**Nota**

- Cuando se haga clic en el botón [Reponer], se cancelarán las máscaras de todas las zonas enmascaradas.

## 11.5 Ajuste de la distancia focal posterior (menú de configuración de la “Distancia focal posterior”)

Haga clic en el botón [Configurar>>] de ajuste de “Distancia focal posterior” en la ficha [Calidad de imagen] de la página “Imagen/Audio”.

Ajuste la distancia focal posterior moviendo el sensor de imagen MOS de la cámara a la posición apropiada. Podrá utilizar el ajuste manual y el ajuste automático.

El ajuste de la distancia focal posterior puede configurarse automáticamente para ajustar la distancia focal posterior y corregir las áreas desenfocadas cuando cambia entre imágenes de color e imágenes de blanco y negro.

Distancia focal posterior	
Distancia focal posterior automática	<input type="button" value="Ejecutar"/>
Enfoque	<input type="button" value="Cerca"/> <input type="button" value="Reponer"/> <input type="button" value="Lejos"/>
Método de ajuste	Auto ▼
<input type="button" value="Ajustar"/>	
<input type="button" value="Cerrar"/>	

**[Distancia focal posterior automática]**

La función de la distancia focal posterior automática inicia automáticamente el ajuste de la distancia focal posterior del motivo situado en el centro de la pantalla cuando se hace clic en el botón [Ejecutar].

**[Enfoque]**

Podrá ajustar manualmente la distancia focal posterior.

- **Botón [Cerca]:** Haga clic en este botón para ajustar el enfoque al lado “Cerca”.
- **Botón [Reponer]:** Haga clic en este botón para reponer el enfoque al ajuste predeterminado.
- **Botón [Lejos]:** Haga clic en este botón para ajustar el enfoque al lado “Lejos”.

**[Método de ajuste]**

Seleccione el método de ajuste de la distancia focal posterior al realizarse el cambio entre el modo de color y el modo de blanco y negro.

- **Auto:** Ajusta automáticamente la función de distancia focal posterior y corrige el enfoque cuando cambia entre imágenes de color y de blanco y negro.
- **Preajuste:** Efectúa el movimiento preajustado para cada posición de distancia focal posterior especificada cuando se cambia entre imágenes de color y de blanco y negro. La posición preajustada es la posición de la distancia focal posterior especificada por última vez, que se había memorizado para las imágenes en color y para las imágenes en blanco y negro.
- **Fijar:** Fija la posición después de ajustar automática o manualmente la distancia focal posterior.
- **Ajuste predeterminado:** Auto

**Botón [Cerrar]**



Haga clic en este botón para cerrar el menú de configuración de “Distancia focal posterior”.

## 11.6 Ajuste el campo de visión angular empleando la función del zoom óptico extra

Haga clic en el botón [Configurar>>] de ajuste de “Zoom óptico extra” en la ficha [Calidad de imagen] de la página “Imagen/Audio”. (→página 99)

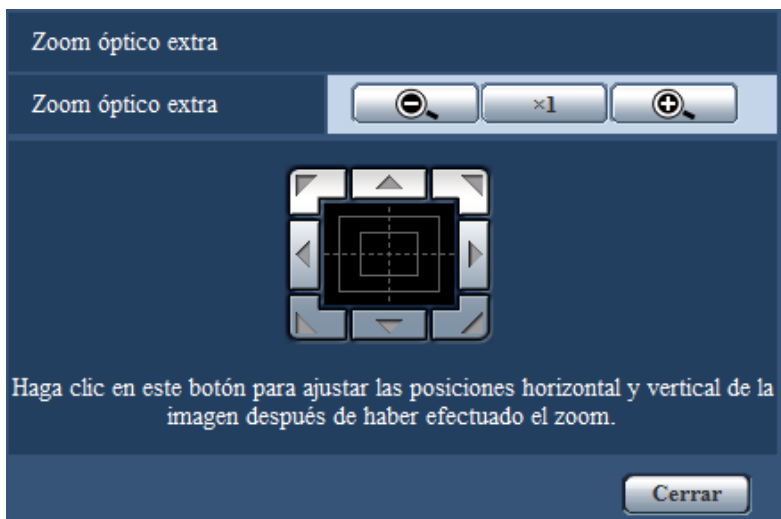
Podrá ajustar el campo de visión angular empleando la función del zoom óptico extra.

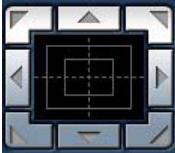

-  : Haga clic en este botón para ajustar la relación de zoom al lado “Gran Angular”.
-  : Haga clic en este botón para ajustar la relación de zoom a x1,0.
-  : Haga clic en este botón para ajustar la relación de zoom al lado “Tele”.

-  : Haga clic en estos botones para ajustar las posiciones horizontal/vertical de la imagen después de haber efectuado el zoom.

**Nota**

- Cuando se haya seleccionado “2 megapíxeles [16:9](modo de 30 fps)” o “2 megapíxeles [16:9](modo de 60 fps)” para “Modo de captura de imagen”, la relación de zoom máxima del zoom óptico extra será de x3,0.

- Cuando se haya seleccionado “2 megapíxeles [4:3](modo de 30 fps)” o “3 megapíxeles [4:3](modo de 30 fps)” para “Modo de captura de imagen”, la relación de zoom máxima del zoom óptico extra será de x2,5.

### **IMPORTANTE**

- Las posiciones se desalinearán si se configuran los ajustes del zoom óptico extra cuando se configura el área de máscara (→página 108), zona privada (→página 114), área de VMD (→página 136), área de VIQS (→página 118), o área de recorte (→página 147). Para evitarlo, efectúe el ajuste para la función del zoom óptico extra antes de efectuar los otros ajustes.

## 11.7 Configuración de los ajustes relacionados con la zona privada (menú de configuración de “Zona privada”)

Haga clic en el botón [Configurar>>] de ajuste de “Zona privada” en la ficha [Calidad de imagen] de la página “Imagen/Audio”. (→página 99)

Cuando haya una zona que usted no desee que se visualice, ajuste la zona como zona privada para que no se visualice. Pueden ajustarse hasta 8 zonas privadas.

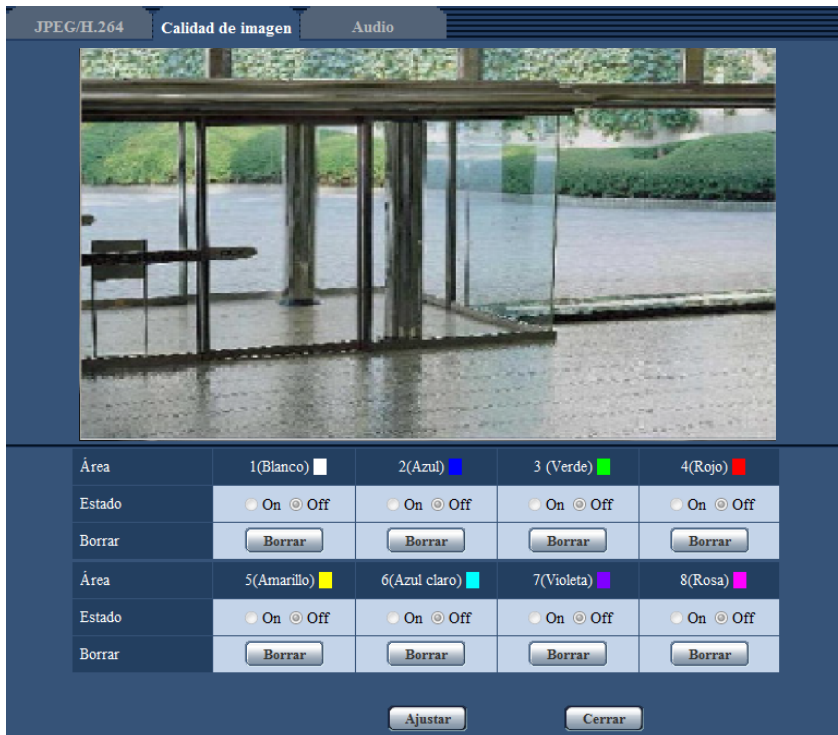

### [Área]

La zona privada se ajustará cuando se designe un área arrastrando el ratón. Puede superponerse cada zona. Las zonas se numeran en secuencia a partir del área 1.

### Nota

- Ajuste la zona privada a un tamaño mayor que el del objeto que deba ocultarse.

### [Estado]

Seleccione “On” u “Off” para determinar si debe visualizarse la zona privada.

- **On:** Se visualizará la zona privada.
- **Off:** No se visualizará la zona privada.
- **Ajuste predeterminado:** Off

### Botón [Borrar]

Haga clic en el botón [Borrar] correspondiente a la zona a borrarse.

### Botón [Cerrar]

Haga clic en este botón para cerrar el menú de configuración de “Zona privada”.

### **IMPORTANTE**

- Después de haber configurado la zona privada, la zona privada puede salirse de alineación cuando se cambia el ajuste de “Modo de captura de imagen” JPEG/H.264. Asegúrese de verificar la zona privada después de cambiar el ajuste de “Modo de captura de imagen”.
- Cuando se seleccione “2 megapíxeles [16:9](modo de 60 fps)” para el “Modo de captura de imagen” JPEG/H.264, podrán ajustarse un máximo de 2 zonas privadas.

## 11.8 Configure el ajuste de VIQS

Haga clic en el botón [Configurar>>] de ajuste de “VIQS” en la ficha [Calidad de imagen] de la página “Imagen/Audio”. (→página 99)

VIQS es una abreviatura inglesa de área especificada de calidad de imagen variable y es una característica que le permite cambiar las imágenes de un área especificada.

Podrá mejorar la calidad de imagen del margen especificado dentro de un área de filmación (imagen).

También podrá moderar el tamaño de datos de imagen reduciendo la calidad de imagen de otras áreas.

El ajuste de VIQS sólo está disponible para imágenes H.264.

Pueden ajustarse hasta 8 áreas de VIQS.

Para verificar la imagen después de haber configurado VIQS, cuando se hayan seleccionado las imágenes H.264 en “Continuidad”, podrá verificar la imagen pulsando el botón [Confirmar]. También podrá verificarla visualizando una imagen H.264 en la página “En directo”.

Área	1(Blanco)	2(Azul)	3 (Verde)	4(Rojo)
Estado	<input type="radio"/> On <input checked="" type="radio"/> Off	<input type="radio"/> On <input checked="" type="radio"/> Off	<input type="radio"/> On <input checked="" type="radio"/> Off	<input type="radio"/> On <input checked="" type="radio"/> Off
Borrar	<input type="button" value="Borrar"/>	<input type="button" value="Borrar"/>	<input type="button" value="Borrar"/>	<input type="button" value="Borrar"/>
Área	5(Amarillo)	6(Azul claro)	7(Violeta)	8(Rosa)
Estado	<input type="radio"/> On <input checked="" type="radio"/> Off	<input type="radio"/> On <input checked="" type="radio"/> Off	<input type="radio"/> On <input checked="" type="radio"/> Off	<input type="radio"/> On <input checked="" type="radio"/> Off
Borrar	<input type="button" value="Borrar"/>	<input type="button" value="Borrar"/>	<input type="button" value="Borrar"/>	<input type="button" value="Borrar"/>
Nivel	5 Normal			
Flujo continuo de vídeo				
H.264(1)	<input type="radio"/> On <input checked="" type="radio"/> Off			<input type="button" value="Confirmar"/>
H.264(2)	<input type="radio"/> On <input checked="" type="radio"/> Off			<input type="button" value="Confirmar"/>
H.264(3)	<input type="radio"/> On <input checked="" type="radio"/> Off			<input type="button" value="Confirmar"/>
H.264(4)	<input type="radio"/> On <input checked="" type="radio"/> Off			<input type="button" value="Confirmar"/>

La calidad de imagen variable en el área especificada (VIQS) permite mantener una calidad más alta de imagen en el área designada.  
 El área excluida tendrá una calidad reducida de imagen, con lo que podrán usarse archivos de imagen de menor tamaño/velocidad en bits.  
 Para verificar el área a la que se haya aplicado VIQS, pulse el botón de confirmación después de haber ajustado las áreas.

### [Área]

Cuando se seleccione un área de VIQS en la pantalla, se numerará como el área 1. (Las áreas subsiguientes se numerarán en el orden de selección.)

### [Estado]

Seleccione “On” u “Off” para determinar si debe emplearse el área de VIQS.

- **On:** Se ajustará el área de VIQS.
- **Off:** No se ajustará el área de VIQS.
- **Ajuste predeterminado:** Off

### Botón [Borrar]

Borra el área de VIQS. Haga clic en el botón para borrar el área de VIQS.

### [Nivel]

Configure el nivel de diferencia de calidad de imagen entre las áreas especificadas y las áreas no especificadas. Cuanto mayor sea el nivel de diferencia, más se reducirá la calidad de imagen del área no especificada. De este modo puede moderarse el tamaño de los datos de imagen.

0 Mín./ 1/ 2/ 3/ 4/ 5 Normal/ 6/ 7/ 8/ 9 Máx.

- **Ajuste predeterminado:** 5 Normal

## Continuidad

### [H.264(1)]

Seleccione "On" u "Off" para determinar si debe activarse la función VIQS para las imágenes transmitidas (H.264(1)).

Las imágenes VIQS (H.264(1)) pueden confirmarse con el botón [Confirmar].

- **Ajuste predeterminado:** Off

### [H.264(2)]

Seleccione "On" u "Off" para determinar si debe activarse la función VIQS para las imágenes transmitidas (H.264(2)).

Las imágenes VIQS (H.264(2)) pueden confirmarse con el botón [Confirmar].

- **Ajuste predeterminado:** Off

### [H.264(3)]

Seleccione "On" u "Off" para determinar si debe activarse la función VIQS para las imágenes transmitidas (H.264(3)).

Las imágenes VIQS (H.264(3)) pueden confirmarse con el botón [Confirmar].

- **Ajuste predeterminado:** Off

### [H.264(4)]

Seleccione "On" u "Off" para determinar si debe activarse la función VIQS para las imágenes transmitidas (H.264(4)).

Las imágenes VIQS (H.264(4)) pueden confirmarse con el botón [Confirmar].

- **Ajuste predeterminado:** Off

## **IMPORTANTE**

- Después de haber ajustado en "On" la opción de VIQS, el área de VIQS puede salirse de alineación cuando se cambia el ajuste de "Modo de captura de imagen" JPEG/H.264. Asegúrese de verificar el ajuste de VIQS después de cambiar el ajuste de "Modo de captura de imagen".

### **Nota**

- Consulte la página 118 en relación con el procedimiento de ajuste del área de VIQS.
- Cuando se ha seleccionado "Off" para "Transmisión de H.264" de la continuidad de vídeo aplicable, no podrá cambiarse la selección de la continuidad de vídeo.

## 11.9 Configure el área de VIQS

El área de VIQS se especifica siguiendo los pasos siguientes.

1. Arrastre el ratón por la pantalla para especificar el área (hasta 8 áreas).

→ El área específica se ajusta al área “1(Blanco)” y se visualiza el delimitador.

Las áreas se ajustan en el orden de número de área a partir del número 1. El color al lado del número de área indica el color del delimitador correspondiente.

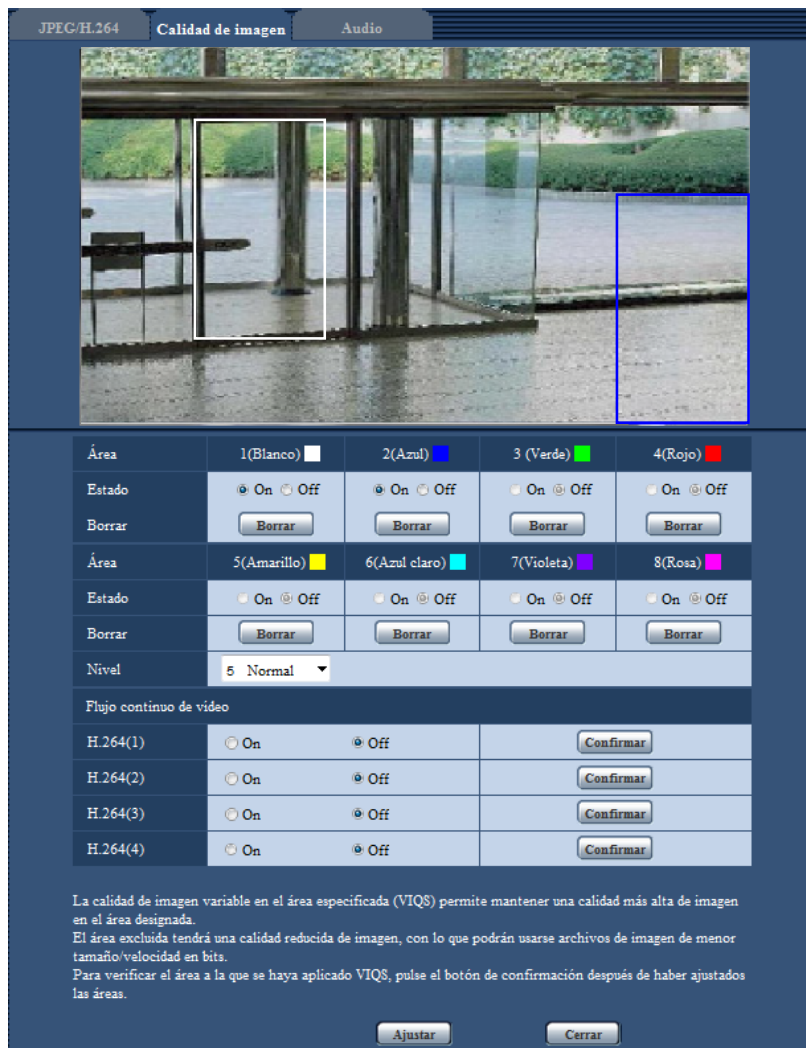

- Configure el nivel de diferencia de calidad de imagen entre las áreas especificadas y las áreas no especificadas. Cuanto mayor sea el nivel de diferencia, más se reducirá la calidad de imagen del área no especificada. De este modo puede moderarse el tamaño de los datos de imagen.
- Seleccione On/Off para activar/desactivar una imagen distribuida de “H.264(1)”, “H.264(2)”, “H.264(3)”, o “H.264(4)”.
- Haga clic en el botón [Ajustar].  
→ Esta unidad se actualizará con el contenido ajustado. Haga clic en el botón [Borrar] correspondiente al área a borrarse.
- Haga clic en el botón [Confirmar].  
→ Se visualiza la imagen (“H.264(1)”, “H.264(2)”, “H.264(3)”, o “H.264(4)”) para la que se pulsó el botón [Confirmar]. Cuando se abre una ventana nueva y transcurren unos 3 segundos, la actual velocidad en bits de emisión puede confirmarse con el VIQS configurado.

### **IMPORTANTE**

- No se determinará ningún contenido ajustado a menos que se haga clic en el botón [Ajustar].
- Para verificar la imagen después de haber configurado VIQS, visualice una imagen H.264 en la página “En directo”, o pulse el botón [Confirmar] que encontrará en “Continuidad”.
- La velocidad en bits de emisión cambiará según el objeto tomado. Confirme las velocidades en bits con objetos reales usados al operar la cámara.

## 11.10 Configuración de los ajustes relacionados con la compensación de distorsión del objetivo

Haga clic en el botón [Configurar>>] de ajuste de “Lente de compensación de distorsión” en la ficha [Calidad de imagen] de la página “Imagen/Audio”. (→página 99)

La corrección de la distorsión puede efectuarse empleando la compensación de distorsión del objetivo. Puede ajustarse la cantidad de compensación efectuada.

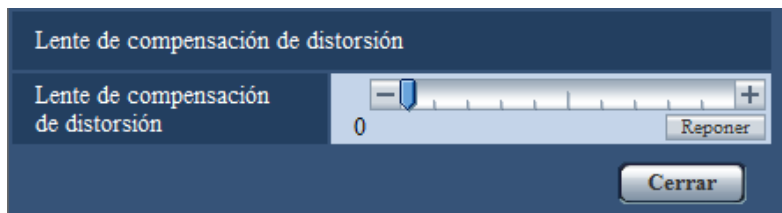

- El grado de compensación de la distorsión varía según el modo de captura de imagen. Configure el modo de captura de imagen antes de configurar la compensación de la distorsión del objetivo.

## 11.11 Configuración de los ajustes relacionados con el audio [Audio]

Haga clic en la ficha [Audio] de la página “Imagen/Audio”. (→página 44, página 46)  
Los ajustes relacionados con el audio pueden configurarse en esta página.

### Nota

- Las imágenes y el audio no estarán sincronizados. Por lo tanto, es posible que no siempre coincidan las imágenes con el audio.
- El audio puede quedar interrumpido dependiendo del entorno de la red.

Audio	
Transmisión/recepción de audio	Off
Formato de codificación de audio	G.726
Velocidad en bits para audio	32kbps
Volumen de entrada de Mic.(Cámara a PC)	Mic Med
Intervalo de entrada de Mic.(Cámara a PC)	40ms
Volumen de salida de audio(PC a cámara)	Med
Intervalo de salida de audio(PC a cámara)	640ms
Duración de salida de audio	5min
Puerto de salida de audio(PC a cámara)	34004 (1024-50000)
Nivel de permiso de trans./recep. de audio	<input type="radio"/> 1. Sólo nivel 1 <input type="radio"/> 2. Nivel 2 o superior <input checked="" type="radio"/> 3. Todos los usuarios

### [Transmisión/recepción de audio]

Seleccione el modo de comunicaciones empleado para la transmisión/recepción de datos de audio entre la cámara y el ordenador entre los siguientes.

- **Off:** No se recibe/transmite el audio entre la cámara y el ordenador. Por lo tanto, los ajustes y los controles relacionados con el audio quedarán invalidados.
- **Entrada de Mic:** El ordenador recibe los datos de audio procedentes de la cámara. El audio puede oírse con las imágenes en un ordenador. Las imágenes y el audio no estarán sincronizados.
- **Salida de audio:** Los datos de audio procedentes del ordenador se transmitirán a la cámara. El audio podrá oírse desde el altavoz conectado a la cámara.
- **Interactivo(Semidúplex):** Pueden realizarse la recepción y la transmisión. No obstante, los datos de audio no podrán transmitirse y recibirse simultáneamente.
- **Interactivo(Dúplex):** Pueden realizarse simultáneamente la recepción y la transmisión.
- **Ajuste predeterminado:** Off

### Nota

- Es posible que se genere aullido dependiendo de las condiciones de utilización. Si se genera aullido, evite que el sonido generado por el ordenador entre en el micrófono del ordenador.
- Cuando se seleccione “Multicast” para “Tipo de transmisión” en la ficha [JPEG/H.264] de la página “Imagen/Audio”, no podrá utilizarse la transmisión de audio durante la supervisión de imágenes H.264. Para transmitir audio desde un ordenador a la cámara, haga clic en el botón [JPEG] de la página “En directo”.
- La “Grabación de audio” y la “Detección de sonido” sólo funcionan cuando se ha seleccionado “Entrada de Mic” o “Interactivo(Dúplex)” para “Transmisión/recepción de audio”.

### [Formato de codificación de audio]

Seleccione el formato de codificación de recepción de audio entre los de G.726, G.711, y AAC-LC.

- **Ajuste predeterminado:** G.726

#### **Nota**

- G.711 sólo estará disponible cuando se seleccione “Entrada de Mic” para “Transmisión/recepción de audio”.
- G.726 siempre se aplica para el formato de codificación de transmisión de audio.

### [Velocidad en bits para audio]

Seleccione “16kbps” o “32kbps” para la velocidad en bits para el audio que se utilizará para transmitir/recibir datos de audio.

- **Ajuste predeterminado:** 32kbps

#### **Nota**

- Cuando se selecciona un valor menor para “Control de ancho de banda (velocidad en bits)” (→página 155) mientras se da prioridad en la transmisión de imágenes JPEG, seleccione “16kbps” para “Velocidad en bits para audio”.
- La [Velocidad en bits para audio] no estará disponible cuando se seleccione “G.711” o “AAC-LC” para “Formato de codificación de audio”.

### [Volumen de entrada de Mic.(Cámara a PC)]

Seleccione un nivel de volumen en el ordenador para escuchar el audio transmitido desde la cámara.

- **Mic Alt:** El nivel del volumen será alto. Este ajuste se aplicará cuando se introduzca audio a la cámara empleando un micrófono.
- **Mic Med:** El nivel del volumen será intermedio. Este ajuste se aplicará cuando se introduzca audio a la cámara empleando un micrófono.
- **Mic Baj:** El nivel del volumen será bajo. Este ajuste se aplicará cuando se introduzca audio a la cámara empleando un micrófono.
- **Línea Alt:** El nivel del volumen será alto. Este ajuste se aplicará cuando se introduzca audio a la cámara empleando la entrada de línea.
- **Línea Med:** El nivel del volumen será intermedio. Este ajuste se aplicará cuando se introduzca audio a la cámara empleando la entrada de línea.
- **Línea Baj:** El nivel del volumen será bajo. Este ajuste se aplicará cuando se introduzca audio a la cámara empleando la entrada de línea.
- **Ajuste predeterminado:** Mic Med

#### **Nota**

- Estos ajustes están enlazados con los ajustes del volumen de “Grabación de audio” y “Detección de sonido”.

### [Intervalo de entrada de Mic.(Cámara a PC)]

Seleccione uno de los siguientes intervalos para recepción de audio.

20ms/ 40ms/ 80ms/ 160ms

- **Ajuste predeterminado:** 40ms

#### **Nota**

- Cuando se seleccione un intervalo más corto, el tiempo de retardo será más corto. Cuando se seleccione un intervalo más largo, podrá reducirse la interrupción del audio aunque el tiempo de retardo será más largo. Seleccione el intervalo de acuerdo con el entorno de la red.
- “Intervalo de entrada de Mic.(Cámara a PC)” no estará disponible cuando se seleccione “AAC-LC” para el “Formato de codificación de audio”.

### [Volumen de salida de audio(PC a cámara)]

Seleccione un nivel de volumen en la cámara para escuchar el audio transmitido desde el ordenador.

Alt/ Med/ Baj

- **Ajuste predeterminado:** Med

### [Intervalo de salida de audio(PC a cámara)]

Seleccione uno de los siguientes intervalos para transmisión de audio.

160ms/ 320ms/ 640ms/ 1280ms

- **Ajuste predeterminado:** 640ms

#### Nota

- Cuando se seleccione un intervalo más corto, el tiempo de retardo será más corto. Cuando se seleccione un intervalo más largo, podrá reducirse la interrupción del audio aunque el tiempo de retardo será más largo. Seleccione el intervalo de acuerdo con el entorno de la red.
- El audio puede quedar temporalmente interrumpido o es posible que se oiga ruido cuando varios usuarios están accediendo al mismo tiempo. Es posible que pueda reducir la interrupción o el ruido ajustando un intervalo más largo para "Intervalo de salida de audio(PC a cámara)".
- Es posible que algunas veces no pueda oírse el audio dependiendo del entorno de la red.

### [Duración de salida de audio]

Configure la duración máxima para cada vez que se emite el audio.

1min/ 2min/ 3min/ 5min/ 10min/ 20min/ 30min/ 1h

**Ajuste predeterminado:** 5min

#### Nota

- La salida de audio se detiene cuando ha transcurrido el tiempo especificado. Para activar la función de transmisión de audio, haga clic otra vez en el botón de Salida de audio.

### [Puerto de salida de audio(PC a cámara)]

Introduzca el número de puerto de transmisión (el número de puerto de la cámara utilizado para recibir los datos de audio transmitidos desde el ordenador).

- **Número de puerto disponible:** 1024 - 50000 (Sólo están disponibles los números pares.)
- **Ajuste predeterminado:** 34004

#### Nota

- El número de puerto de transmisión introducido para "Puerto de salida de audio(PC a cámara)" se utilizará sólo cuando se seleccione "Puerto unicast (MANUAL)" para "Tipo de transmisión" (→página 93).  
Cuando se selecciona "Off" para "Transmisión de H.264" (→página 93) o cuando se selecciona "Puerto unicast (AUTO)" o "Multicast" para "Tipo de transmisión", no es necesario introducir el número de puerto de transmisión.

### [Nivel de permiso de trans./recep. de audio]

Seleccione uno de los siguientes niveles de acceso para transmisión/recepción de audio.

1. Sólo nivel 1/ 2. Nivel 2 o superior/ 3. Todos los usuarios

- **Ajuste predeterminado:** 3. Todos los usuarios

#### Nota

- Para más información sobre el nivel de acceso, consulte la página 150.

# 12 Configuración de los ajustes de pantalla múltiple [Multipantallas]

Las cámaras cuyas imágenes deban visualizarse en una pantalla múltiple podrán registrarse en la página "Multipantallas". (→página 44, página 46)

		Dirección IP	Titulo de cámara
Grupo A	Cámara 1	selfcamera	WV-SPN531
	Cámara 2		
	Cámara 3		
	Cámara 4		
Grupo B	Cámara 5		
	Cámara 6		
	Cámara 7		
	Cámara 8		
Grupo C	Cámara 9		
	Cámara 10		
	Cámara 11		
	Cámara 12		
Grupo D	Cámara 13		
	Cámara 14		
	Cámara 15		
	Cámara 16		

Ejemplo de introducción: http://192.168.0.10:8080

Ajustar

## [Dirección IP]

Introduzca la dirección IP o el nombre de anfitrión de la cámara a utilizarse para la pantalla múltiple. Pueden registrarse 4 cámaras como un grupo y pueden registrarse hasta 4 grupos (16 cámaras).

Cuando se haya cambiado el número de puerto HTTP para la cámara cuyas imágenes deban visualizarse, introduzca lo siguiente:

### Ejemplo de introducción:

- **Ejemplo de cuando se introduce una dirección IPv4:** http://192.168.0.10:8080
- **Ejemplo de cuando se introduce una dirección IPv6:** http://[2001:db8:0:0:0:0:1]:8080

Para acceder a las cámaras empleando el protocolo HTTPS, introduzca lo siguiente:

### Ejemplo de introducción: https: https://192.168.0.10/

- **Número de caracteres disponibles:** 1 - 128 caracteres
- **Ajuste predeterminado:** (Cámara 1) selfcamera, (Cámara 2 - 16) sin registrar

## IMPORTANTE

- Para acceder a la cámara empleando el protocolo HTTPS, instale el certificado de seguridad de la cámara para visualizar las imágenes en el monitor. (→página 182)
- Está disponible la grabadora "Network Camera Recorder with Viewer Software Lite" que es compatible con la visualización en directo y la grabación de imágenes de múltiples cámaras. Visite nuestro sitio

en la Web (<http://security.panasonic.com/pss/security/support/info.html>) para encontrar más información.

- Esta cámara se especifica cuando se visualiza la "selfcamera" para la dirección IP o nombre de anfitrión.

### **Nota**

- Cuando emplee el nombre del anfitrión, será necesario configurar los ajustes de DNS del ordenador que se proponga utilizar para la visualización de pantallas múltiples. Para encontrar más información sobre los ajustes de DNS en el ordenador, consulte al administrador de la red.

### **[Título de cámara]**

Introduzca el título de la cámara. Se visualizará el título de la cámara introducido en una pantalla múltiple.

- **Número de caracteres disponibles:** 0 - 20 caracteres
- **Caracteres no disponibles:** " &
- **Ajuste predeterminado:**
  - (Cámara 1) Se visualizará el número de modelo.
  - (Cámara 2 - 16) Ninguna (en blanco)

### **Nota**

- Cuando seleccione una pantalla dividida en 16, es posible que no se visualicen algunos caracteres del título de cámara que debe visualizarse.
- Incluso cuando se seleccione "16:9" para la relación de aspecto, la pantalla múltiple se visualizará en 4:3.

# 13 Configuración de los ajustes de alarma [Alarma]

Los ajustes relacionados con las ocurrencias de alarma, tales como los ajustes para la acción de alarma al ocurrir una alarma o en caso de imágenes de alarma, los ajustes del área de detección VMD, los ajustes de detección de sonido y la notificación de la ocurrencia de alarma pueden configurarse en esta página. La página “Alarma” tiene la ficha [Alarma], la ficha [Área VMD], la ficha [Detección de sonido] y la ficha [Notificación].

## 13.1 Configuración de los ajustes relacionados con la acción de alarma [Alarma]

Haga clic en la ficha [Alarma] de la página “Alarma”. (→página 44, página 46)  
 Los ajustes relacionados con la alarma pueden configurarse en esta sección. Para encontrar más información sobre los ajustes relacionados con las imágenes de alarma y el terminal de salida de alarma, consulte las página 130 y página 128.



### Alarma

#### [Terminal 1]

Determine la forma de emplear el terminal 1.

- **Off:** No se usa.
- **Entrada de alarma:** Se reciben las alarmas. Cuando se selecciona “Entrada de alarma”, se visualiza un menú desplegable para “Cerrar” y “Abrir”.
  - **Cerrar:** La alarma se detecta cuando se cambia el estado de terminal a “Cerrar”.
  - **Abrir:** La alarma se detecta cuando se cambia el estado de terminal a “Abrir”.
- **Entrada de blanco y negro:** Recibe la entrada de cambio a blanco y negro. (Cuando se activa (On) la entrada, se activa también el modo de blanco y negro.)
- **Ajuste predeterminado:** Off

#### [Terminal 2]

Determine la forma de emplear el terminal 2.

- **Off:** No se usa.
- **Entrada de alarma:** Se reciben las alarmas. Cuando se selecciona “Entrada de alarma”, se visualiza un menú desplegable para “Cerrar” y “Abrir”.

- **Cerrar:** La alarma se detecta cuando se cambia el estado de terminal a “Cerrar”.
- **Abrir:** La alarma se detecta cuando se cambia el estado de terminal a “Abrir”.
- **Salida de alarma:** Se llevará a cabo una salida de alarma de acuerdo con los ajustes realizados para “Configuración del terminal de salida de alarma” (→página 128).
- **Ajuste predeterminado:** Off

### [Terminal 3]

Determine la forma de emplear el terminal 3.

- **Off:** No se usa.
- **Entrada de alarma:** Se reciben las alarmas. Cuando se selecciona “Entrada de alarma”, se visualiza un menú desplegable para “Cerrar” y “Abrir”.
  - **Cerrar:** La alarma se detecta cuando se cambia el estado de terminal a “Cerrar”.
  - **Abrir:** La alarma se detecta cuando se cambia el estado de terminal a “Abrir”.
- **Salida AUX:** Se suministrará la salida AUX. Los botones [AUX] se visualizarán en la página “En directo”.
- **Ajuste predeterminado:** Off

### **IMPORTANTE**

- Para que los terminales EXT I/O puedan detectar las entradas de alarma cuando se ha cambiado el estado del terminal de Open a Close (cerrado) o de Close a Open (abierto), se requieren unos 100 ms o más. Puesto que las alarmas no pueden detectarse durante unos 5 segundos después de haber efectuado una detección, no se detectan las entradas de alarma recibidas durante 5 segundos aproximadamente a partir de la detección de una alarma.

### **Nota**

- AUX es un terminal de la cámara que permite al usuario operar (Abrir/Cerrar) a voluntad desde la página “En directo”. Por ejemplo, un operador puede controlar remotamente las luces del lugar en el que esté instalada la cámara conectando el terminal al controlador de las luces.
- Para ver más información sobre los valores de entrada/salida de cada terminal, consulte la guía de instalación.

### [Alarma de VMD]

Cuando se haga clic en “VMD >>” se visualizará la ficha [Área VMD] de la página “Alarma”. (→página 138)

### [Alarma de detección de sonido]

Cuando se haga clic en “Detección de sonido>>”, se visualizará la ficha [Detección de sonido]. (→página 140)

### [Alarma de comando]

Seleccione “On” u “Off” para determinar si debe o no recibirse la alarma de comando.

La alarma de comando es una función que ofrece notificación de una alarma de protocolo Panasonic desde las otras cámaras. Cuando se selecciona “On”, las acciones de alarma se llevarán a cabo entre varias cámaras.

- **Ajuste predeterminado:** Off

### [Número de puerto de origen]

Seleccione un número de puerto a utilizarse para la recepción de la alarma de comando.

- **Margen disponible:** 1 - 65535
- **Ajuste predeterminado:** 8181

Los siguientes números de puerto no estarán disponibles porque ya se están utilizando.

20, 21, 23, 25, 42, 53, 67, 68, 69, 80, 110, 123, 161, 162, 443, 554, 995, 10669, 10670, 59000-61000

### [Tiempo de desactivación de alarma]

Configure la duración durante la que no se efectuarán detecciones tras detectarse una alarma. Por ejemplo, empleando esta función podrá evitar el envío excesivamente frecuente de correo electrónico cuando las notificaciones por correo electrónico estén configuradas para el envío a teléfonos móviles cuando se detecte una alarma.

5s/ 10s/ 30s/ 1min/ 3min/ 5min/ 10min

**Ajuste predeterminado:** 5s

### Nota

- La duración durante la que no se efectúan detecciones de alarma puede gestionarse para cada tipo de alarma. Por ejemplo, durante el período en el que no se efectúan detecciones de alarma de comando, pueden efectuarse detecciones para alarmas VMD.

## 13.2 Configuración de los ajustes relacionados con el terminal de salida de alarma [Alarma]

Haga clic en la ficha [Alarma] de la página “Alarma”. (→página 44, página 46)

Los ajustes relacionados con el terminal de salida de alarma pueden configurarse en esta sección.

Configuración del terminal de salida de alarma	
Activador de salida de alarma	<input checked="" type="radio"/> On <input type="radio"/> Off
Tipo de salida de alarma	<input checked="" type="radio"/> Enganche <input type="radio"/> Pulso
Salida de activador	<input checked="" type="radio"/> Abrir <input type="radio"/> Cerrar
Anchura de pulsos	<input type="text" value="1"/> s (1-120s)

### Configuración del terminal de salida de alarma

#### [Activador de salida de alarma]

Seleccione “On” u “Off” para determinar si deben o no emitirse las señales de alarma al terminal de salida de alarma cuando se detecta una alarma.

- **Ajuste predeterminado:** Off

#### [Tipo de salida de alarma]

Seleccione “Enganche” o “Pulso” para el terminal de salida de alarma al ocurrir una alarma.

- **Enganche:** Cuando se detecta una alarma, el terminal de salida de alarma estará en el estado seleccionado para “Salida de activador” hasta que se haga clic en el botón de indicación de ocurrencia de alarma.
- **Pulso:** Cuando se detecta una alarma, el terminal de salida de alarma estará en el estado seleccionado para “Salida de activador” durante el período ajustado para “Anchura de pulsos”. Cuando se hace clic en el botón de indicación de ocurrencia de alarma, el terminal de salida de alarma retorna al estado normal.
- **Ajuste predeterminado:** Enganche

#### [Salida de activador]

Seleccione “Abrir” o “Cerrar” para determinar si debe o no abrirse el terminal de salida de alarma cuando se emiten señales de alarma.

- **Abrir:** El terminal de salida de alarma se abrirá cuando se emitan las señales de alarma. (Normalmente cerrado)

- **Cerrar:** El terminal de salida de alarma se cerrará cuando se emitan las señales de alarma. (Normalmente abierto)
- **Ajuste predeterminado:** Cerrar

**Nota**

- Cuando se seleccione “Abrir”, la señal de alarma se emitirá durante 20 segundos cuando se conecte la alimentación de la unidad.

**[Anchura de pulsos]**

Cuando se seleccione “Pulso” para “Tipo de salida de alarma”, seleccione una de las siguientes duraciones del terminal de salida de alarma.

- **Margen disponible:** 1-120s
- **Ajuste predeterminado:** 1s

## 13.3 Cambie el nombre de AUX [Alarma]

Haga clic en la ficha [Alarma] de la página “Alarma”. (→página 44, página 46)  
Los nombres de “AUX”, “Open” y “Close” de la página “En directo” pueden cambiarse.

Título de AUX	
AUX (Hasta 10 caracteres)	<input type="text" value="AUX"/>
Abrir (Hasta 5 caracteres)	<input type="text" value="Open"/>
Cerrar (Hasta 5 caracteres)	<input type="text" value="Close"/>

### Título de AUX

**[AUX (Hasta 10 caracteres)]**

Introduzca el nombre para “AUX” en la página “En directo”.

- **Caracteres no disponibles:** " &
- **Ajuste predeterminado:** AUX

**[Abrir (Hasta 5 caracteres)]**

Introduzca el nombre para “Open” de “AUX” en la página “En directo”.

- **Caracteres no disponibles:** " &
- **Ajuste predeterminado:** Open

**[Cerrar (Hasta 5 caracteres)]**

Introduzca el nombre para “Close” de “AUX” en la página “En directo”.

- **Caracteres no disponibles:** " &
- **Ajuste predeterminado:** Close

**Nota**

- AUX es un terminal de la cámara que permite al usuario operar (Abrir/Cerrar) a voluntad desde la página “En directo”. Por ejemplo, un operador puede controlar remotamente las luces del lugar en el que esté instalada la cámara conectando el terminal al controlador de las luces.

## 13.4 Configuración de los ajustes relacionados con la acción de cámara al ocurrir una alarma [Alarma]

Haga clic en la ficha [Alarma] de la página “Alarma”. (→página 44, página 46)

Los ajustes relacionados con el movimiento de la cámara en caso de alarma pueden configurarse en esta sección.

Movimiento de cámara por alarma	
Relación de compresión de imagen en detección de alarma	<a href="#">Relación de compresión de imagen en detección de alarma &gt;&gt;</a>
Notificación de alarma por correo electrónico	<a href="#">Servidor de correo electrónico &gt;&gt;</a>
Transmisión FTP de imágenes de alarma	<a href="#">FTP &gt;&gt;</a>
Grabación de imágenes de alarma (Tarjeta de memoria SD)	<a href="#">Tarjeta de memoria SD &gt;&gt;</a>
Protocolo de alarma Panasonic	<a href="#">Notificación del protocolo de alarma Panasonic &gt;&gt;</a>
Notificación de alarma de HTTP	<a href="#">Notificación de alarma de HTTP &gt;&gt;</a>

- [Relación de compresión de imagen en detección de alarma]**  
 Haga clic en “Relación de compresión de imagen en detección de alarma >>” para visualizar el menú de configuración en el que pueden configurarse los ajustes relacionados con la calidad de imagen al ocurrir una alarma. El menú de configuración se visualizará en una nueva ventana abierta. (→página 131)
- [Notificación de alarma por correo electrónico]**  
 Haga clic en “Servidor de correo electrónico >>” para visualizar el menú de configuración en el que pueden configurarse los ajustes relacionados con la notificación por correo electrónico al ocurrir una alarma. El menú de configuración se visualizará en una nueva ventana abierta. (→página 132)
- [Transmisión FTP de imágenes de alarma]**  
 Haga clic en “FTP >>” para visualizar el menú de configuración en el que pueden configurarse los ajustes relacionados con la transmisión FTP al ocurrir una alarma. El menú de configuración se visualizará en una nueva ventana abierta. (→página 133)
- [Grabación de imágenes de alarma (Tarjeta de memoria SD)]**  
 Haga clic en “Tarjeta memoria SD >>” para visualizar el menú de configuración en el que pueden configurarse los ajustes relacionados con la grabación de imágenes en una tarjeta de memoria SD al ocurrir una alarma. El menú de configuración se visualizará en una nueva ventana abierta. (→página 134)
- [Protocolo de alarma Panasonic]**  
 Haga clic en “Notificación del protocolo de alarma Panasonic >>” para visualizar el menú de configuración en el que pueden configurarse los ajustes relacionados con la transmisión de notificaciones del protocolo de alarma Panasonic al ocurrir una alarma. El menú de configuración se visualizará en una nueva ventana abierta. (→página 135)
- [Notificación de alarma de HTTP]**  
 Haga clic en “Notificación de alarma de HTTP >>” para visualizar el menú de configuración en el que pueden configurarse los ajustes relacionados con la transmisión de notificaciones de alarma HTTP al ocurrir una alarma. El menú de configuración se visualizará en una nueva ventana abierta. (→página 136)

## 13.4.1 Configure los ajustes relacionados con la calidad de imagen para acción de alarma

Haga clic en “Relación de compresión de imagen en detección de alarma” de “Movimiento de cámara por alarma” de la ficha [Alarma] de la página “Alarma”. (→página 130)

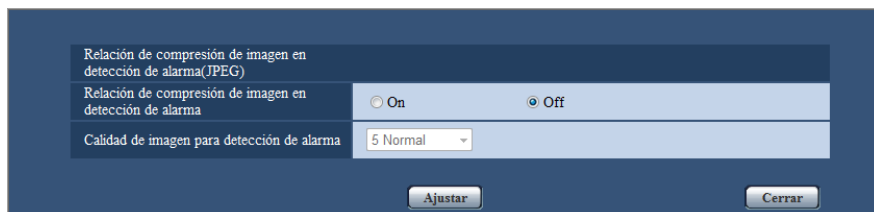

### [Relación de compresión de imagen en detección de alarma]

Seleccione “On” u “Off” para determinar si debe o no cambiarse la calidad de imagen de “Calidad 1” (→página 91) cuando se detecta una alarma.

- **On:** Las imágenes se transmitirán con la calidad de imagen seleccionada para “Calidad de imagen para detección de alarma”.
- **Off:** La calidad de imagen no cambia cuando se detecta una alarma.
- **Ajuste predeterminado:** Off

### [Calidad de imagen para detección de alarma]

La calidad de imagen puede cambiarse cuando ocurre una alarma. Seleccione una de las siguientes calidades de imagen.

0 Muy buena/ 1 Buena/ 2/ 3/ 4/ 5 Normal/ 6/ 7/ 8/ 9 Baja

- **Ajuste predeterminado:** 5 Normal

### 13.4.2 Configure los ajustes relacionados con las notificaciones de alarma por correo electrónico

Haga clic en “Servidor de correo electrónico >>” de “Movimiento de cámara por alarma” de la ficha [Alarma] de la página “Alarma”. (→página 130)

Notificación por correo electrónico	
Notificación por correo electrónico	<input type="radio"/> On <input checked="" type="radio"/> Off
Adjuntar imagen de alarma	<input type="radio"/> On <input checked="" type="radio"/> Off
Tamaño de captura de imagen	JPEG(2) (640x360)
Dirección del servidor SMTP	
<input type="text"/>	
Puerto SMTP	25 (1-65535)
Dirección del servidor POP	
<input type="text"/>	
Autenticación	Tipo <input checked="" type="radio"/> Ninguno <input type="radio"/> POP antes de SMTP <input type="radio"/> SMTP
	Nombre de usuario <input type="text"/>
	Contraseña <input type="text"/>
Dirección de correo electrónico del remitente	
<input type="text"/>	
SSL	<input type="radio"/> On <input checked="" type="radio"/> Off
Destino de notificación	Alarma Diag. Dirección de correo electrónico de destino
Dirección 1	<input type="checkbox"/> <input type="checkbox"/> <input type="text"/> <input type="button" value="Borrar"/>
Dirección 2	<input type="checkbox"/> <input type="checkbox"/> <input type="text"/> <input type="button" value="Borrar"/>
Dirección 3	<input type="checkbox"/> <input type="checkbox"/> <input type="text"/> <input type="button" value="Borrar"/>
Dirección 4	<input type="checkbox"/> <input type="checkbox"/> <input type="text"/> <input type="button" value="Borrar"/>
Asunto del correo electrónico	<input type="text"/>
Cuerpo de correo electrónico	<input type="text"/>
<input type="button" value="Ajustar"/> <input type="button" value="Cerrar"/>	

Consulte la página 160 para ver la información sobre la configuración de estos ajustes.

### 13.4.3 Configure los ajustes relacionados con las transmisiones FTP de imágenes de alarma

Haga clic en “FTP >>” de “Movimiento de cámara por alarma” de la ficha [Alarma] de la página “Alarma”.  
(→página 130)

FTP			
Transmisión FTP de imágenes de alarma	<input type="radio"/> On <input checked="" type="radio"/> Off		
Nombre de directorio	<input type="text"/>		
Nombre de archivo	<input type="text"/>		
Reintento de transmisión de FTP	<input type="radio"/> On <input checked="" type="radio"/> Off		
Pre-alarma	Intervalo de transmisión	Número máximo de imágenes	Duración de grabación
	1fps	0foto	0s
Post alarma	Intervalo de transmisión	Número de imágenes	Duración de grabación
	1fps	100fotos	100s
Tamaño de captura de imagen	JPEG(2) (640x360)		
Dirección del servidor FTP	<input type="text"/>		
Nombre de usuario	<input type="text"/>		
Contraseña	<input type="text"/>		
Puerto de control	21 (1-65535)		
Modo FTP	<input checked="" type="radio"/> Pasivo <input type="radio"/> Activo		
<input type="button" value="Ajustar"/>		<input type="button" value="Cerrar"/>	

Consulte la página 163 para ver la información sobre la configuración de estos ajustes.

### 13.4.4 Configure los ajustes relacionados con la grabación en una tarjeta de memoria SD cuando ocurre una alarma

Haga clic en “Tarjeta memoria SD >>” de “Movimiento de cámara por alarma” de la ficha [Alarma] de la página “Alarma”. (→página 130)

Modo de operación	
Tarjeta de memoria SD	<input checked="" type="radio"/> Usar <input type="radio"/> No usar
Grabación de audio	<input type="radio"/> On <input checked="" type="radio"/> Off
Notificación de la capacidad remanente	50% ▼
Sobrescribir	<input type="radio"/> On <input checked="" type="radio"/> Off
Seguridad de la tarjeta de memoria SD	
Información adicional para detección de alteración	<a href="#">Configura&gt;&gt;</a>
Bloqueo de contraseña de la tarjeta de memoria SD	Contraseña <a href="#">Ajustar</a> <a href="#">Quitar</a> <a href="#">Cambiar</a>
	Estado Desbloqueo
Grabación de flujo continuo de vídeo 1	
Formato de grabación	JPEG(2) ▼ (640x360)
Activación de almacenamiento	Error de FTP ▼
Grabación de flujo continuo de vídeo 2	
Formato de grabación	Off ▼
Activación de almacenamiento	Entrada de alarma ▼

Consulte la página 56 para ver la información sobre la configuración de estos ajustes.

## 13.4.5 Configure los ajustes relacionados con la notificación del protocolo de alarma Panasonic cuando ocurre una alarma

Haga clic en “Notificación del protocolo de alarma Panasonic >>” de “Movimiento de cámara por alarma” de la ficha [Alarma] de la página “Alarma”. (→página 130)

Notificación del protocolo de alarma Panasonic			
Protocolo de alarma Panasonic	<input type="radio"/> On	<input checked="" type="radio"/> Off	
Datos adicionales de alarma	<input type="radio"/> On	<input checked="" type="radio"/> Off	
Puerto de destino	1818 (1-65535)		
Reintentos	2		
Destino de notificación			
	Alarma	Diag.	Dirección del servidor de destino
Dirección 1	<input type="checkbox"/>	<input type="checkbox"/>	<input type="text"/> <input type="button" value="Borrar"/>
Notificación por área de VMD	<input type="radio"/> On	<input checked="" type="radio"/> Off	N.º área alarm 1
Dirección 2	<input type="checkbox"/>	<input type="checkbox"/>	<input type="text"/> <input type="button" value="Borrar"/>
Notificación por área de VMD	<input type="radio"/> On	<input checked="" type="radio"/> Off	N.º área alarm 1
Dirección 3	<input type="checkbox"/>	<input type="checkbox"/>	<input type="text"/> <input type="button" value="Borrar"/>
Notificación por área de VMD	<input type="radio"/> On	<input checked="" type="radio"/> Off	N.º área alarm 1
Dirección 4	<input type="checkbox"/>	<input type="checkbox"/>	<input type="text"/> <input type="button" value="Borrar"/>
Notificación por área de VMD	<input type="radio"/> On	<input checked="" type="radio"/> Off	N.º área alarm 1
Dirección 5	<input type="checkbox"/>	<input type="checkbox"/>	<input type="text"/> <input type="button" value="Borrar"/>
Notificación por área de VMD	<input type="radio"/> On	<input checked="" type="radio"/> Off	N.º área alarm 1
Dirección 6	<input type="checkbox"/>	<input type="checkbox"/>	<input type="text"/> <input type="button" value="Borrar"/>
Notificación por área de VMD	<input type="radio"/> On	<input checked="" type="radio"/> Off	N.º área alarm 1
Dirección 7	<input type="checkbox"/>	<input type="checkbox"/>	<input type="text"/> <input type="button" value="Borrar"/>
Notificación por área de VMD	<input type="radio"/> On	<input checked="" type="radio"/> Off	N.º área alarm 1
Dirección 8	<input type="checkbox"/>	<input type="checkbox"/>	<input type="text"/> <input type="button" value="Borrar"/>
Notificación por área de VMD	<input type="radio"/> On	<input checked="" type="radio"/> Off	N.º área alarm 1
<input type="button" value="Ajustar"/>		<input type="button" value="Cerrar"/>	

Consulte la página 143 para ver la información sobre la configuración de estos ajustes.

### 13.4.6 Configure los ajustes relacionados con la notificación de alarma de HTTP cuando ocurre una alarma

Haga clic en “Notificación de alarma de HTTP >>” de “Movimiento de cámara por alarma” de la ficha [Alarma] de la página “Alarma”. (→página 130)

Notificación de alarma de HTTP		Alarma	
Dirección 1	<input type="checkbox"/>	http://	Borrar
Nombre de usuario	<input type="text"/>		
Contraseña	<input type="text"/>		
Datos de notificación	<input type="text" value="/cgi-bin/comalarm.cgi?CMD=01"/>		
Dirección 2	<input type="checkbox"/>	http://	Borrar
Nombre de usuario	<input type="text"/>		
Contraseña	<input type="text"/>		
Datos de notificación	<input type="text" value="/cgi-bin/comalarm.cgi?CMD=01"/>		
Dirección 3	<input type="checkbox"/>	http://	Borrar
Nombre de usuario	<input type="text"/>		
Contraseña	<input type="text"/>		
Datos de notificación	<input type="text" value="/cgi-bin/comalarm.cgi?CMD=01"/>		
Dirección 4	<input type="checkbox"/>	http://	Borrar
Nombre de usuario	<input type="text"/>		
Contraseña	<input type="text"/>		
Datos de notificación	<input type="text" value="/cgi-bin/comalarm.cgi?CMD=01"/>		
Dirección 5	<input type="checkbox"/>	http://	Borrar
Nombre de usuario	<input type="text"/>		
Contraseña	<input type="text"/>		
Datos de notificación	<input type="text" value="/cgi-bin/comalarm.cgi?CMD=01"/>		

Consulte la página 145 para ver la información sobre la configuración de estos ajustes.

## 13.5 Configure los ajustes de VMD [Área VMD]

Haga clic en la ficha [Área VMD] de la página “Alarma”. (→página 44, página 46)

Las áreas de detección de movimiento de vídeo pueden ajustarse en esta página.

Pueden ajustarse hasta 4 áreas. Cuando se detecte movimiento en el área ajustada, se considerará como una alarma.

### IMPORTANTE

- El botón de indicación de ocurrencia de alarma (→página 10) se visualizará cuando se detecte movimiento mediante la función de VMD.
- El botón de indicación de ocurrencia de alarma se visualizará cuando se reciba una entrada de alarma de una alarma de terminal o alarma de comando.
- Dependiendo del entorno de la red, es posible que se retrase la notificación incluso cuando se haya seleccionado “Tiempo real” para “Modo de actualización del estado de alarma” en la ficha [Básica] de la página “Básica” (→página 50).
- Después de haber configurado el área de VMD, el área de VMD puede salirse de alineación cuando se cambia el ajuste de JPEG/H.264 “Modo de captura de imagen”. Asegúrese de verificar el área de VMD después de cambiar el ajuste de “Modo de captura de imagen”.

- La función de detección de movimiento no es una función exclusiva para evitar robos, incendios, etc. No nos hacemos responsables por ningún accidente o daños que pudieran ocurrir.

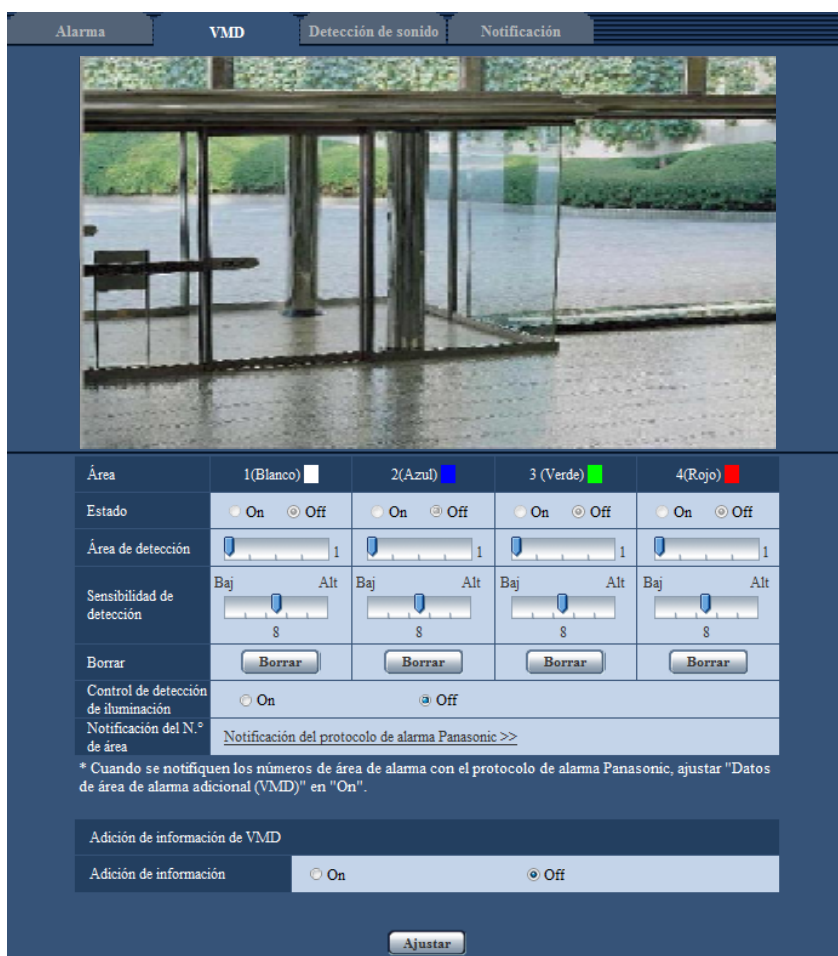

### [Área]

Cuando se seleccione un área de VMD en la pantalla, se numerará como el área 1. (Las áreas subsiguientes se numerarán en el orden de selección.)

### [Estado]

Seleccione "On" u "Off" para determinar si debe efectuarse la detección de movimiento de vídeo.

- **On:** Efectúa la detección de movimiento de vídeo.
- **Off:** No efectúa la detección de movimiento de vídeo.
- **Ajuste predeterminado:** Off

### [Área de detección]

Ajuste el tamaño del área de VMD empleando el mando deslizante. Cuanto menor es el valor seleccionado, mayor es la sensibilidad del área de VMD. El valor actual (1-10) se visualizará a la derecha del mando deslizante.

- **Ajuste predeterminado:** 1

### [Sensibilidad de detección]

Ajuste la sensibilidad de detección de movimiento del área de VMD empleando el mando deslizante. Los ajustes pueden configurarse individualmente para cada área. Cuanto mayor sea el valor ajustado, más alto será el nivel de sensibilidad.

El valor actual (1 (Baj) - 15 (Alt)) se visualizará debajo del mando deslizante.

- **Ajuste predeterminado:** 8

### Botón [Borrar]

Haga clic en el botón [Borrar] correspondiente al área a borrarse. Se borrará el contorno del área seleccionada.

### [Control de detección de iluminación]

Seleccione "On" u "Off" para determinar si debe o no suspenderse la detección de movimiento de vídeo afectada por los cambios de claridad como por ejemplo con un control del nivel de la intensidad luminosa.

- **Ajuste predeterminado:** Off

### **IMPORTANTE**

- Es posible que el "Control de detección de iluminación" no funcione cuando el cambio de claridad sea demasiado pequeño.
- Cuando se seleccione "On" para "Control de detección de iluminación", es posible que no se efectúe la detección de movimiento de vídeo aunque se mueva algún objeto por toda la pantalla.

### [Notificación del N.º de área]

Cuando se hace clic en "Notificación del protocolo de alarma Panasonic >>", se visualiza la ficha [Notificación] de la página "Alarma". (→página 142)

## Adición de información de VMD

### [Adición de información]

Seleccione "On" u "Off" para determinar si debe añadirse la información de VMD a los datos de las imágenes sobrepuestos.

La información de VMD puede buscarse con algunas de las grabadoras de discos de red Panasonic. Consulte el manual de instrucciones de los dispositivos conectados para encontrar más información sobre las funciones y los ajustes.

- **Ajuste predeterminado:** Off

## 13.5.1 Ajuste las áreas de VMD [Área VMD]

Ajuste las áreas para activar la función VMD.

### **IMPORTANTE**

- Cuando se estén configurando los ajustes en el menú de configuración, es posible que algunas veces la función VMD no opere correctamente.
1. Ajuste el área de detección de movimiento de vídeo arrastrando el ratón por la pantalla.  
→ El área designada pasará a ser el área de VMD "1(Blanco)" y se visualizará el contorno. Cuando se ajusten 2 - 4 áreas de VMD, se dará un número a cada área en orden. Las áreas se identificarán

mediante los colores del contorno respectivo. Se ajustará en "On" el "Estado" del contorno a ajustarse para el área.



2. Ajuste el "Área de detección" y la "Sensibilidad de detección" empleando el mando deslizante. Para más información sobre la "Sensibilidad de detección" y el "Área de detección", consulte la página 136. El área actualmente visualizada y su sensibilidad de detección se visualizarán en la sección del "Área de detección". Cambie las áreas y los ajustes del "Área de detección" y de la "Sensibilidad de detección" como sea necesario.
3. Haga clic en el botón [Ajustar] después de haber completado los ajustes.

### IMPORTANTE

- El ajuste no se aplicará a menos que se haga clic en el botón [Ajustar].
4. Para invalidar el área de VMD, haga clic en el botón [Ajustar] después de haber seleccionado "Off" para "Estado" del área de VMD que desee invalidar.
    - El contorno del área de VMD invalidada cambiará a una línea de puntos. Cuando se invalida el área de VMD, no ocurre ninguna alarma aunque pueda reconocerse un movimiento en el área.
  5. Para borrar el área de VMD, haga clic en el botón [Borrar] correspondiente al área a borrarse.
    - Desaparecerá el contorno del área de VMD respectiva.
  6. Haga clic en el botón [Ajustar].
    - Se aplicarán los ajustes editados.

## 13.6 Configuración de los ajustes relacionados con la detección de sonido [Detección de sonido]

Haga clic en la ficha [Detección de sonido] de la página “Alarma”. (→página 44, página 46)

Los ajustes relacionados con la detección de sonido pueden configurarse en esta sección. Cuando se exceda el nivel configurado de detección de sonido, se llevará a cabo la acción de alarma.

El nivel de la detección de sonido puede ajustarse en 10 niveles.

Para poder llevar a cabo la detección del sonido será necesario configurar los ajustes de audio.

(→página 121)

### IMPORTANTE

- El botón de indicación de ocurrencia de alarma se visualizará cuando se detecte sonido mediante la función de detección del sonido. (→página 10)
- El botón de indicación de ocurrencia de alarma también se visualizará cuando se reciba una entrada de alarma de una alarma de terminal o alarma de comando.
- En algunos entornos de red es posible que se retrase la notificación incluso cuando se haya seleccionado “Tiempo real” para “Modo de actualización del estado de alarma” en la ficha [Básica] de la página “Básica”. (→página 50)
- La función de detección del sonido no está diseñada para su empleo en situaciones que requieran alta fiabilidad. No nos hacemos responsables por ningún accidente o daños que pudieran ocurrir.

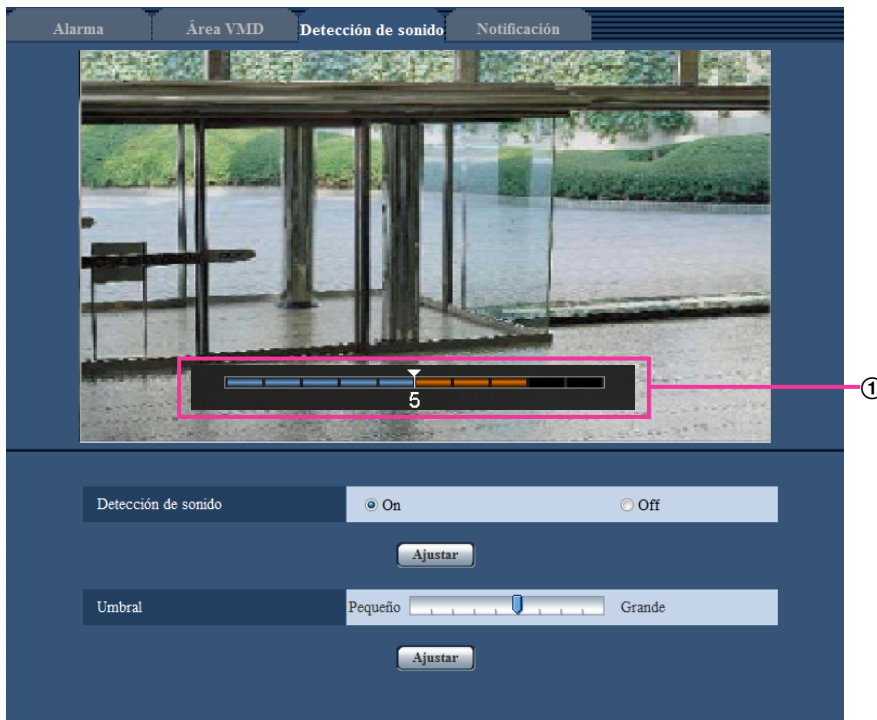

#### ① Vista previa

Muestra una vista previa de los ajustes y del estado actual de la detección de sonido.

### [Detección de sonido]

Seleccione “On” u “Off” para determinar si debe efectuarse la detección de sonido.

- **On:** Se efectúa la detección de sonido.
- **Off:** No se efectúa la detección de sonido.
- **Ajuste predeterminado:** Off

**Nota**

- El nivel de volumen para llevar a cabo la detección de sonido puede cambiarse en “Volumen de entrada de Mic.(Cámara a PC)” en la ficha [Audio] de la página “Imagen/Audio”. (→página 121)

**[Umbral]**

Seleccione el nivel al que la cámara deba determinar que hay sonido en el área en torno a la cámara durante la detección de sonido.

Si sólo desea detectar sonidos altos, incremente el nivel de detección de sonido; si también desea detectar sonidos bajos, reduzca el nivel de detección de sonido.

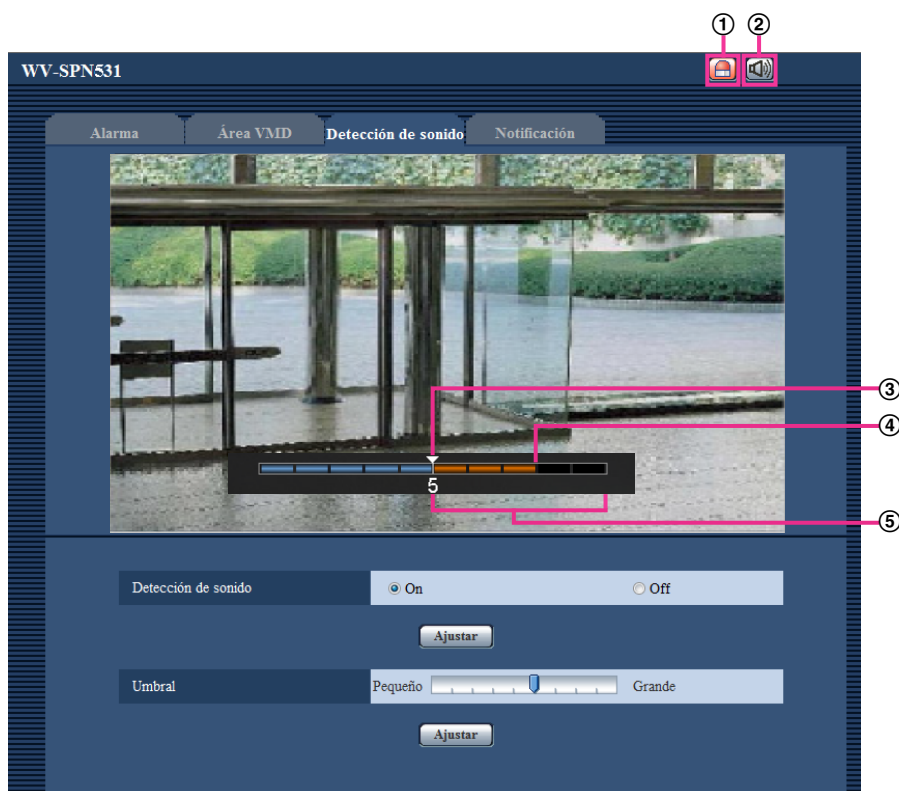
**Configure el nivel de detección de sonido**

① Botón de indicación de ocurrencia de alarma

② Botón de entrada de micrófono

③ Nivel de detección de sonido

④ Nivel del volumen actual

⑤ Gama de volúmenes a detectarse

**1.** Compruebe el nivel de detección de sonido y el nivel del volumen actual.

→ En la visión previa se visualiza el nivel de volumen configurado en “Volumen de entrada de Mic. (Cámara a PC)” en la ficha [Audio] de la página “Imagen/Audio”.

**2.** Ajuste el “Umbral” con el control de la barra deslizante de modo que sea más bajo que el nivel de volumen que usted desea detectar.

**3.** Ajuste como sea necesario el “Volumen de entrada de Mic.(Cámara a PC)” en la ficha [Audio] de la página “Imagen/Audio”. (→página 121)

→ Los ajustes y el estado actual de detección de sonido se mostrarán en la parte inferior de la pantalla. Si el nivel de volumen sube por encima del nivel de detección de sonido, aparecerá una barra roja que indica que se ha detectado sonido.

Si es necesario efectuar más ajustes, repita el procedimiento desde el paso 2.

### **Nota**

- La “Detección de sonido” sólo podrá emplearse cuando se haya seleccionado “Entrada de Mic” o “Interactivo(Dúplex)” para “Transmisión/recepción de audio” en la ficha [Audio] de la página “Imagen/Audio”. (→página 121)
- Es posible que se detecte por error el ruido y demás sonidos improcedente del área circundante.
- El volumen del sonido es lo único que determina si se ha detectado sonido porque el tipo de sonido no tiene importancia.

## **13.7 Configuración de los ajustes relacionados con la notificación de alarma [Notificación]**

Haga clic en la ficha [Notificación] de la página “Alarma”. (→página 44, página 46)

Los ajustes relacionados con el protocolo de alarma Panasonic y la notificación de alarma de HTTP pueden configurarse en esta sección.

## 13.7.1 Configuración de los ajustes relacionados con el protocolo de alarma Panasonic

Notificación del protocolo de alarma Panasonic | Notificación de alarma de HTTP

Notificación del protocolo de alarma Panasonic

Protocolo de alarma Panasonic  On  Off

Datos adicionales de alarma  On  Off

Puerto de destino  (1-65535)

Reintentos

Destino de notificación	Alarma	Diag.	Dirección del servidor de destino
Dirección 1 Notificación por área de VMD	<input type="checkbox"/>	<input type="checkbox"/>	<input type="text"/> <input type="button" value="Borrar"/> <input checked="" type="radio"/> On <input type="radio"/> Off N.º área alarm <input type="text" value="1"/>
Dirección 2 Notificación por área de VMD	<input type="checkbox"/>	<input type="checkbox"/>	<input type="text"/> <input type="button" value="Borrar"/> <input checked="" type="radio"/> On <input type="radio"/> Off N.º área alarm <input type="text" value="1"/>
Dirección 3 Notificación por área de VMD	<input type="checkbox"/>	<input type="checkbox"/>	<input type="text"/> <input type="button" value="Borrar"/> <input checked="" type="radio"/> On <input type="radio"/> Off N.º área alarm <input type="text" value="1"/>
Dirección 4 Notificación por área de VMD	<input type="checkbox"/>	<input type="checkbox"/>	<input type="text"/> <input type="button" value="Borrar"/> <input checked="" type="radio"/> On <input type="radio"/> Off N.º área alarm <input type="text" value="1"/>
Dirección 5 Notificación por área de VMD	<input type="checkbox"/>	<input type="checkbox"/>	<input type="text"/> <input type="button" value="Borrar"/> <input checked="" type="radio"/> On <input type="radio"/> Off N.º área alarm <input type="text" value="1"/>
Dirección 6 Notificación por área de VMD	<input type="checkbox"/>	<input type="checkbox"/>	<input type="text"/> <input type="button" value="Borrar"/> <input checked="" type="radio"/> On <input type="radio"/> Off N.º área alarm <input type="text" value="1"/>
Dirección 7 Notificación por área de VMD	<input type="checkbox"/>	<input type="checkbox"/>	<input type="text"/> <input type="button" value="Borrar"/> <input checked="" type="radio"/> On <input type="radio"/> Off N.º área alarm <input type="text" value="1"/>
Dirección 8 Notificación por área de VMD	<input type="checkbox"/>	<input type="checkbox"/>	<input type="text"/> <input type="button" value="Borrar"/> <input checked="" type="radio"/> On <input type="radio"/> Off N.º área alarm <input type="text" value="1"/>

### Notificación del protocolo de alarma Panasonic

#### [Protocolo de alarma Panasonic]

Seleccione “On” u “Off” para determinar si debe o no proporcionarse una notificación mediante el protocolo de alarma Panasonic de acuerdo con los ajustes de las casillas de verificación “Alarma” y “Diag.” de “Destino de notificación” de abajo.

- Cuando se ha detectado una alarma (“Alarma”).
- Cuando se ha proporcionado la notificación de la capacidad remanente en la tarjeta de memoria (“Diag.”)
- Cuando se ha llenado la tarjeta de memoria SD (“Diag.”)
- Cuando no puede reconocerse la tarjeta de memoria SD (“Diag.”)
- **Ajuste predeterminado:** Off

### Nota

- Cuando se seleccione “On”, la notificación de la ocurrencia de alarma se proporcionará a las direcciones del servidor de destino registradas en orden (primero a la dirección IP 1, y por último lugar a la dirección IP 8).

### [Datos de área de alarma adicional (VMD/seguimiento automático)]

Con la selección de la opción On/Off, determine si deben enviarse notificaciones para los números de área de detección de alarma VMD con el protocolo de alarma Panasonic.

- **Ajuste predeterminado:** Off

### [Puerto de destino]

Seleccione uno de los siguientes puertos de destino para el protocolo de alarma Panasonic.

- **Margen disponible:** 1 - 65535
- **Ajuste predeterminado:** 1818

Los siguientes números de puerto no estarán disponibles porque ya se están utilizando.  
20, 21, 23, 25, 42, 53, 67, 68, 69, 80, 110, 123, 161, 162, 443, 995, 10669, 10670

### [Reintentos]

Seleccione las veces de reintento para el protocolo de alarma Panasonic.

- **Margen disponible:** 0 - 30
- **Ajuste predeterminado:** 2

## Destino de notificación

### [Dirección 1] - [Dirección 8]

Introduzca una de las siguientes direcciones IP de destino o nombres de anfitrión del protocolo de alarma Panasonic. Pueden registrarse hasta 8 direcciones de servidor de destino.

- **Casilla de verificación de [Alarma]:** Cuando se marca la casilla de verificación, la notificación de alarma Panasonic se realizará al ocurrir una alarma.
- **Casilla de verificación de [Diag.]:** Cuando se marca la casilla de verificación, la notificación empleando el protocolo de alarma Panasonic se realizará en los casos siguientes.
  - Cuando se ha proporcionado la notificación de la capacidad remanente en la tarjeta de memoria
  - Cuando se ha llenado la tarjeta de memoria SD
  - Cuando no puede reconocerse la tarjeta de memoria SD
- **[Dirección del servidor de destino]:** Introduzca la dirección del servidor de destino o el nombre de anfitrión.
  - **Caracteres disponibles:** Los caracteres alfanuméricos, los dos puntos (:), el punto (.), el subrayado (  ) y el guión (-).

Para borrar la dirección del servidor de destino registrada, haga clic en el botón [Borrar] correspondiente a la dirección del servidor de destino deseada.

### [Notificación por área de VMD]

Seleccione “On” u “Off” para determinar si debe ajustarse “Notificación por área de VMD”.

Si “Notificación por área de VMD” está activada en “On”, las alarmas sólo se notificarán cuando “N.º área alarm” corresponda a “Área de alarma” configurada con “Alarma de VMD”. Las notificaciones de alarma que no sean “Alarma de VMD” no se aplicarán. Cuando utilice “Notificación por área de VMD”, seleccione “On” para “Estado” del área de alarma en VMD.

- **Ajuste predeterminado:** Off

### [N.º área alarm]

- **Margen disponible:** 1 - 4
- **Ajuste predeterminado:** 1

**IMPORTANTE**

- Cuando introduzca el nombre de anfitrión de la “Dirección del servidor de destino”, deberá configurar los ajustes de DNS de la ficha [Red] de la página “Red”. (→página 155)
- Confirme que las direcciones IP de destino estén correctamente registradas. Cuando un destino registrado no exista, la notificación se retardará.

## 13.7.2 Configuración de los ajustes relacionados con la notificación de alarma de HTTP

Notificación de alarma de HTTP	Alarma
Dirección 1	<input type="checkbox"/> http:// <input type="button" value="Borrar"/>
Nombre de usuario	<input type="text"/>
Contraseña	<input type="text"/>
Datos de notificación	<input type="text" value="/cgi-bin/comalarm.cgi?CMD=01"/>
Dirección 2	<input type="checkbox"/> http:// <input type="button" value="Borrar"/>
Nombre de usuario	<input type="text"/>
Contraseña	<input type="text"/>
Datos de notificación	<input type="text" value="/cgi-bin/comalarm.cgi?CMD=01"/>
Dirección 3	<input type="checkbox"/> http:// <input type="button" value="Borrar"/>
Nombre de usuario	<input type="text"/>
Contraseña	<input type="text"/>
Datos de notificación	<input type="text" value="/cgi-bin/comalarm.cgi?CMD=01"/>
Dirección 4	<input type="checkbox"/> http:// <input type="button" value="Borrar"/>
Nombre de usuario	<input type="text"/>
Contraseña	<input type="text"/>
Datos de notificación	<input type="text" value="/cgi-bin/comalarm.cgi?CMD=01"/>
Dirección 5	<input type="checkbox"/> http:// <input type="button" value="Borrar"/>
Nombre de usuario	<input type="text"/>
Contraseña	<input type="text"/>
Datos de notificación	<input type="text" value="/cgi-bin/comalarm.cgi?CMD=01"/>

### Notificación de alarma de HTTP

#### [Dirección 1] - [Dirección 5]

Introduzca la dirección IP o el nombre de anfitrión del destino de la notificación de alarma de HTTP. Pueden registrarse hasta 5 direcciones de servidor de destino.

- **Caracteres disponibles:** Los caracteres alfanuméricos, los dos puntos (:), el punto (.), el subrayado (\_) y el guión (-).
- **Ajuste predeterminado:** http://

**Ejemplo de introducción:** “http://dirección IP del servidor HTTP +: (dos puntos) + número del puerto” o “http://Nombre de anfitrión: (dos puntos) + número del puerto”

#### Casilla de verificación de [Alarma]

Cuando se marca la casilla de verificación, la notificación de alarma de HTTP se efectuará al ocurrir una alarma.

#### Botón [Borrar]

Cuando haga clic en este botón, se borrará toda la información configurada, incluyendo la dirección, nombre de usuario, contraseña y datos de notificación.

### [Nombre de usuario]

Introduzca el nombre de usuario (nombre de inicio de sesión) para acceder al servidor HTTP.

- **Número de caracteres disponibles:** 0 - 63 caracteres
- **Caracteres no disponibles:** " & ; ; \

### [Contraseña]

Introduzca la contraseña para acceder al servidor HTTP.

- **Número de caracteres disponibles:** 0 - 63 caracteres
- **Caracteres no disponibles:** " &

### [Datos de notificación]

Introduzca los datos de la notificación para añadirlos detrás de las direcciones del servidor de HTTP ajustadas en [Dirección 1] - [Dirección 5].

- **Caracteres disponibles:** Caracteres alfanuméricos
- **Ajuste predeterminado:** /cgi-bin/comalarm.cgi?CMD=01

### Nota

- Para la "Dirección 1" a la "Dirección 5" pueden introducirse un total de 256 caracteres para la dirección (incluyendo "http://") y los "Datos de notificación".
- No se olvide de introducir una barra (/) como primer caracteres para los "Datos de notificación".
- Si falla la notificación de alarma de HTTP, la información sobre la falla se agregará al registro cronológico del sistema.
- Aunque se haga clic en el botón [Ajustar] después de borrar el contenido de "Datos de notificación", se ajustará "/cgi-bin/comalarm.cgi?CMD=01".
- HTTPS no puede utilizarse.

### <Ejemplo>

Cuando se ajusta http://192.168.0.100 para la dirección y se ajusta /cgi-bin/comalarm.cgi?CMD=01 para "Datos de notificación", se ejecutará una notificación de alarma como por ejemplo http://192.168.0.100/cgi-bin/comalarm.cgi?CMD=01.

## 14 Configuración de los ajustes relacionados con la vista avanzada [Vista avanzada]

Los ajustes relacionados con el recorte pueden configurarse en la página “Vista avanzada”. La página “Vista avanzada” contiene la ficha [RECORTAR].

### 14.1 Configuración de los ajustes relacionados con el recorte [RECORTAR]

Haga clic en la ficha [RECORTAR] de la página “Vista avanzada”. (→página 44, página 46)  
Los ajustes relacionados con el recorte pueden configurarse en esta página.

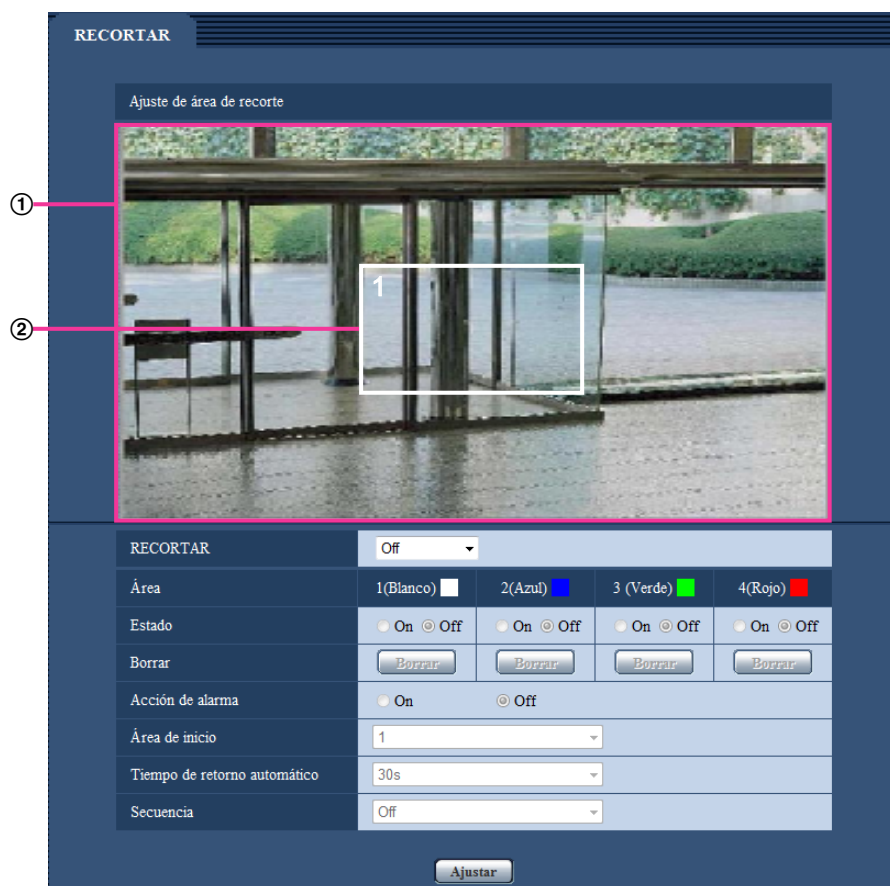

#### Ajuste de área de recorte

##### ① Visualización de imagen completa

Se visualiza la imagen de ángulo completo de la cámara.

##### ② Delimitador de recorte

Visualiza el área de recorte ajustada. Pueden ajustarse hasta 4 áreas. Cuando se ha ajustado, los números se asignan automáticamente y se visualizan en la parte superior izquierda del área de recorte.

La posición del delimitador de recorte puede moverse haciendo clic y manteniendo pulsado el botón en el marco configurado y moviéndolo después.

Si se hace clic fuera del delimitador se agrega un nuevo delimitador.

Las continuidades reproducidas que se han configurado con recorte emplean la misma área de recortes que la visualización de [RECORTAR]. Por lo tanto, si se cambia el delimitador de recorte, el área de recorte de las transmisiones de continuidad configuradas con recortes se cambia de acuerdo con los ajustes del delimitador de recorte.

### [RECORTAR]

Puede seleccionarse cualquiera de las imágenes JPEG(1), JPEG(2), JPEG(3), H.264(1), H.264(2), H.264(3), o H.264(4), o todas las imágenes H.264 para su envío como imágenes de recorte.

El tamaño de captura de imagen seleccionado para JPEG(1)/JPEG(2)/JPEG(3)/H.264(1)/H.264(2)/H.264(3)/H.264(4) en la ficha [JPEG/H.264] se emplea para el tamaño de captura de imagen de recorte.

**Off:** no se transmiten las imágenes de recorte.

**H.264(1):** Se transmite H.264(1) como imágenes de recorte.

**H.264(2):** Se transmite H.264(2) como imágenes de recorte.

**H.264(3):** Se transmite H.264(3) como imágenes de recorte.

**H.264(4):** Se transmite H.264(4) como imágenes de recorte.

**H.264(todo):** H.264(1), H.264(2), H.264(3), y H.264(4) se transmiten como imágenes de recorte.

**JPEG(1):** Se transmite JPEG(1) como imágenes de recorte.

**JPEG(2):** Se transmite JPEG(2) como imágenes de recorte.

**JPEG(3):** Se transmite JPEG(3) como imágenes de recorte.

- **Ajuste predeterminado:** Off

### Nota

- El cambio de los ajustes de recorte detiene temporalmente la transmisión.
- Cuando se seleccione "Off" para "Transmisión de H.264", los ajustes de recorte no estarán disponibles para H.264(1), H.264(2), H.264(3), y H.264(4).
- Cuando se seleccione el tamaño máximo de captura de imagen para H.264(1), H.264(2), o JPEG(1), los ajustes de recorte no estarán disponibles.

### [Área]

Cuando se seleccione un área de recorte en la pantalla, se numerará como el área 1.

### [Estado]

Seleccione "On" u "Off" para determinar si debe emplearse el área de recorte.

**On:** Se ajustará el área de recorte.

**Off:** No se ajustará el área de recorte.

**Ajuste predeterminado:** Off

### Botón [Borrar]

Haga clic en el botón [Borrar] correspondiente al área a borrarse. Se borrará el contorno del área seleccionada.

### [Acción de alarma]

Determine si deben transferirse las imágenes de recorte cuando se produce una alarma. La transferencia de las imágenes de recorte sólo está disponible cuando se selecciona un ajuste que no sea "H.264(todo)" para "RECORTAR".

On/Off

**Ajuste predeterminado:** Off

### [Área de inicio]

Configure el área para la transmisión de recorte cuando se produce una alarma.

1/2/3/4

**Ajuste predeterminado:** 1

### [Tiempo de retorno automático]

Configure la duración de la transferencia de imágenes de recorte cuando se produce una alarma. Cuando ha transcurrido el tiempo ajustado, dejan de transmitirse las imágenes de recorte y la cámara empieza a transmisión imágenes de pantalla completa. Sólo estará disponible cuando se haya seleccionado “On” para “Acción de alarma”.

10s/20s/30s/1min/2min/3min/5min

**Ajuste predeterminado:** 30s

### [Secuencia]

Empleando un máximo de 4 delimitadores de recorte, determine si debe operarse la secuencia con los ajustes siguientes. La secuencia opera en el orden de los números asignados a los delimitadores de recorte. Sólo estará disponible cuando se haya seleccionado “Off” para “Acción de alarma”.

Off/5s/10s/20s/30s

- **Ajuste predeterminado:** Off

### Botón [Ajustar]

Aplica los ajustes de recorte, movimiento de cámara por alarma, área de inicio, tiempo de retorno automático y de secuencia.

### **IMPORTANTE**

- El delimitador de recorte puede salirse de alineación cuando se cambia el ajuste de “Modo de captura de imagen”. Asegúrese de verificar el delimitador de recorte después de cambiar el ajuste de “Modo de captura de imagen”.
- El delimitador de recorte puede salirse de alineación cuando se cambia el ajuste de “Zoom óptico extra”. Asegúrese de verificar el delimitador de recorte después de cambiar la configuración de “Zoom óptico extra”.
- La alineación del delimitador de recorte visualizado durante la configuración puede estar algo cambiada después de hacer clic en el botón [Ajustar].
- Las opciones de “Acción de alarma”, “Área de inicio”, “Tiempo de retorno automático” y “Secuencia” no estarán disponibles cuando se seleccione “H.264(todo)” para “RECORTAR”.

# 15 Configuración de los ajustes relacionados con la autenticación [Gestión usuarios]

Los ajustes relacionados con la autenticación, tales como las restricciones de usuarios y de ordenador para el acceso a la cámara con un ordenador o teléfono móvil/terminal móvil, pueden configurarse en la página “Gestión usuarios”.

La página “Gestión usuarios” tiene 3 fichas; que son la ficha [Auten usuario], la ficha [Auten anfitri.] y la ficha [Sistema].

## 15.1 Configuración de los ajustes relacionados con la autenticación de usuario [Auten usuario]

Haga clic en la ficha [Auten usuario] de la página “Gestión usuarios”. (→página 44, página 46)

Los ajustes relacionados con la autenticación de los usuarios que pueden acceder a esta cámara desde el ordenador o un teléfono móvil/terminal móvil pueden configurarse en esta página. Pueden registrarse hasta 24 usuarios.

### Nota

- Cuando no pasa la autenticación de usuario (error de autenticación) empleando la misma dirección IP (ordenador) 8 veces en un período de 30 segundos, se denegará el acceso a la unidad durante cierto tiempo.

The screenshot shows the 'Auten usuario' configuration page. At the top, there are three tabs: 'Auten usuario', 'Auten anfitri.', and 'Sistema'. The 'Auten usuario' tab is selected. Below the tabs, there are several configuration sections. The first section has 'Auten usuario' with radio buttons for 'On' and 'Off' (selected). The second section has 'Autenticación' with a dropdown menu set to 'Digest o Basic'. Below this is a blue 'Ajustar' button. The third section has three input fields: 'Nombre de usuario', 'Contraseña', and 'Vuelva a introducir la contraseña'. The fourth section has 'Nivel de acceso' with radio buttons for '1. Administrador', '2. Ctrl cámaras', and '3. En directo' (selected). Below this is another blue 'Ajustar' button. The fifth section has 'Verificación de usuario' with a dropdown menu set to 'admin[1]' and a blue 'Borrar' button.

### [Auten usuario]

Seleccione “On” u “Off” para determinar si deben autenticarse los usuarios.

- **Ajuste predeterminado:** Off

### [Autenticación]

Ajuste el método de autenticación de usuarios.

**Digest o Basic:** Emplea la autenticación de Digest o Basic.

**Digest:** Emplea la autenticación de Digest.

**Basic:** Emplea la autenticación de Basic.

- **Ajuste predeterminado:** Digest o Basic

**Nota**

- Cuando se ha cambiado el ajuste de [Autenticación], cierre el explorador de Web y luego vuelva a acceder a la cámara.
- La autenticación de Digest no se soporta para otros dispositivos tales como las grabadoras de discos de red, a menos que se indique lo contrario. (En julio de 2014)

**[Nombre de usuario]**

Introduzca un nombre de usuario.

- **Número de caracteres disponibles:** 1 - 32 caracteres
- **Caracteres no disponibles:** " & ; \
- **Ajuste predeterminado:** Ninguno (en blanco)

**[Contraseña] [Vuelva a introducir la contraseña]**

Introduzca una contraseña.

- **Número de caracteres disponibles:** 4 - 32 caracteres
- **Caracteres no disponibles:** " &
- **Ajuste predeterminado:** Ninguno (en blanco)

**Nota**

- Cuando se introduce el nombre de un usuario que ya se está utilizando y se hace clic en el botón [Ajustar], se sobrescribirá la información del usuario correspondiente.

**[Nivel de acceso]**

Seleccione uno de los siguientes niveles de acceso del usuario.

- **1. Administrador:** Se permiten todas las operaciones disponibles de la cámara.
- **2. Ctrl cámaras:** Se permite visualizar imágenes de la cámara y controlar la cámara. La configuración de los ajustes de la cámara no está disponible.
- **3. En directo:** Sólo está disponible la visualización de las imágenes en directo. La configuración de los ajustes de la cámara y el control de la cámara no están disponibles.
- **Ajuste predeterminado:** 3. En directo

**[Verificación de usuario]**

Desde el menú desplegable de "Verificación de usuario", podrá seleccionarse el usuario registrado y podrá comprobarse la información del usuario seleccionado.

El usuario registrado se visualizará con el nivel de acceso.

(Ejemplo: admin [1])

Para borrar el usuario registrado, haga clic en el botón [Borrar] después de haber seleccionado el usuario a borrarse.

## 15.2 Configuración de los ajustes relacionados con la autenticación de anfitrión [Auten anfitri.]

Haga clic en la ficha [Auten anfitri.] de la página "Gestión usuarios". (→página 44, página 46)

## 15 Configuración de los ajustes relacionados con la autenticación [Gestión usuarios]

Los ajustes para restringir a los ordenador (dirección IP) el acceso a la cámara pueden configurarse en esta página.



### [Auten anfitri.]

Seleccione “On” u “Off” para determinar si debe autenticarse al anfitrión.

- **Ajuste predeterminado:** Off

### [Dirección IP]

Introduzca la dirección IP del ordenador cuyo acceso a la cámara deba permitirse. El nombre de anfitrión no puede introducirse para la dirección IP.

### **Nota**

- Cuando se introduzca “Dirección IP/Máscara de subred”, será posible restringir los ordenador de cada subred. Por ejemplo, cuando se introduzca “192.168.0.1/24” y se seleccione “2. Ctrl cámaras” para el nivel de acceso, los ordenador cuya dirección IP esté entre “192.168.0.1” - “192.168.0.254” podrán acceder a la cámara con el nivel de acceso “2. Ctrl cámaras”.
- Cuando se introduce una dirección IP que ya se está utilizando y se hace clic en el botón [Ajustar], se sobrescribirá la información del anfitrión correspondiente.

### [Nivel de acceso]

Seleccione uno de los siguientes niveles de acceso del anfitrión.

1. Administrador/ 2. Ctrl cámaras/ 3. En directo

Para más información sobre el nivel de acceso, consulte la página 150.

- **Ajuste predeterminado:** 3. En directo

### [Verificación del anfitrión]

Desde el menú desplegable de “Verificación del anfitrión”, podrá seleccionarse el anfitrión registrado y podrá comprobarse la dirección IP del anfitrión seleccionado.

La dirección IP registrada se visualizará con el nivel de acceso.

(Ejemplo: 192.168.0.21 [1])

Para borrar el anfitrión registrado, haga clic en el botón [Borrar] después de haber seleccionado la dirección IP a borrarse.

## 15.3 Configuración de los ajustes relacionados con la continuidad de prioridades [Sistema]

Haga clic en la ficha [Sistema] de la página “Gestión usuarios”. (→página 44, página 46)

La descripción siguiente es de la configuración de la continuidad de prioridades con la que pueden transmitirse las imágenes sin deterioro de la calidad de imagen ni del intervalo de actualización cuando varios usuarios están accediendo simultáneamente.

The screenshot shows a web interface with three tabs: 'Auten usuario', 'Auten anfitri.', and 'Sistema'. The 'Sistema' tab is active. Under the heading 'Clasificación de prioridad', there are five rows of settings:

- Activación:** Radio buttons for 'On' and 'Off'. 'Off' is selected.
- Dirección IP de destino(1):** An empty text input field.
- Dirección IP de destino(2):** An empty text input field.
- Tipo de clasificación:** A dropdown menu showing 'JPEG(1)' with '(1920x1080)' next to it.
- Intervalo de actualización\*:** A dropdown menu showing '1fps'.

An 'Ajustar' button is located at the bottom right of the configuration area.

## Clasificación de prioridad

### [Activación]

Seleccione "On" u "Off" para determinar si debe emplearse la continuidad de prioridades.

- **Ajuste predeterminado:** Off

### Nota

- Cuando se selecciona "On" para "Activación" de "Clasificación de prioridad", puede limitarse el número de usuarios que pueden acceder a la cámara.

### [Dirección IP de destino(1)]

Introduzca la dirección IP del primer destino.

### [Dirección IP de destino(2)]

Introduzca la dirección IP del segundo destino.

### [Tipo de clasificación]

Seleccione "JPEG(1)", "JPEG(2)", "JPEG(3)", "H.264(1)", "H.264(2)", "H.264(3)", o "H.264(4)".

- **JPEG(1):** Se transmitirán imágenes JPEG(1).
- **JPEG(2):** Se transmitirán imágenes JPEG(2).
- **JPEG(3):** Se transmitirán imágenes JPEG(3).
- **H.264(1):** Se transmitirán imágenes H.264(1).
- **H.264(2):** Se transmitirán imágenes H.264(2).
- **H.264(3):** Se transmitirán imágenes H.264(3).
- **H.264(4):** Se transmitirán imágenes H.264(4).
- **Ajuste predeterminado:** JPEG(1)

### Nota

- Cuando se seleccione "Mejor logro" para "Prioridad de transmisión" de "H.264", la velocidad en bits variará entre la velocidad máxima y la mínima mientras se transmiten las imágenes.

### [Intervalo de actualización\*]

Seleccione uno de los siguientes intervalos de actualización.

Este ajuste sólo se valida cuando se selecciona "JPEG(1)", "JPEG(2)", o "JPEG(3)" para "Tipo de clasificación".

0,1fps/ 0,2fps/ 0,33fps/ 0,5fps/ 1fps/ 2fps/ 3fps/ 5fps/ 6fps\*/ 10fps\*/ 12fps\*/ 15fps\*/ 30fps\*

- **Ajuste predeterminado:** 1fps

### **Nota**

- Cuando se selecciona “On” para “Transmisión de H.264”, es posible que el intervalo de transmisión sea más largo que el valor ajustado cuando se selecciona cualquier valor con un asterisco (\*) a la derecha.

# 16 Configuración de los ajustes de la red [Red]

Los ajustes de la red pueden configurarse en la página “Red”.  
La página “Red” tiene la ficha [Red] y la ficha [Avanzadas].

## 16.1 Configure los ajustes de la red [Red]

Haga clic en la ficha [Red] de la página “Red”. (→página 44, página 46)

La información siguiente es necesaria para configurar los ajustes de la red. Póngase en contacto con el administrador de la red o con su proveedor de servicios de Internet.

- Dirección IP
- Máscara de subred
- Acceso de enlace predeterminado (cuando se emplea un enrutador/servidor de acceso de enlace)
- Puerto HTTP
- Dirección de DNS primario, dirección de DNS secundario (cuando utilice DNS)

The screenshot shows a network configuration interface with two tabs: 'Red' and 'Avanzadas'. The 'Avanzadas' tab is selected. The interface is divided into three main sections: 'Red IPv4', 'Red IPv6', and 'Común'.

**Red IPv4:**

- Configuración de la red: Auto (Avanzado)
- Dirección IPv4: 192 . 168 . 0 . 10
- Máscara de subred: 255 . 255 . 255 . 0
- Acceso de enlace predeterminado: 192 . 168 . 0 . 1
- DNS:  Auto  Manual
- Dirección de DNS primario: 0 . 0 . 0 . 0
- Dirección de DNS secundario: 0 . 0 . 0 . 0

**Red IPv6:**

- Manual:  On  Off
- Dirección IPv6: [Empty text box]
- Acceso de enlace predeterminado: [Empty text box]
- DHCPv6:  On  Off
- Dirección de DNS primario: [Empty text box]
- Dirección de DNS secundario: [Empty text box]

**Común:**

- Puerto HTTP: 80 (1-65535)
- Velocidad de línea: Auto
- Tamaño máx. de paquete RTP:  Ilimitado(1500bytes)  Limitado(1280bytes)
- Tamaño máx. de segmento de HTTP (MSS): Ilimitado(1460bytes)
- Control de ancho de banda (velocidad en bits): Ilimitado
- Fácil configuración de IP:  Sólo 20 min.  Siempre aceptable
- Acceso a cámaras con FTP:  Permitir  Prohibir

At the bottom of the form is an 'Ajustar' button.

### Red IPv4

#### [Configuración de la red]

Seleccione uno de los métodos siguientes para configurar la dirección IP.

- **Estáticos:** La dirección IP se configura introduciendo manualmente en "Dirección IPv4".
- **DHCP:** La dirección IP se configura empleando la función DHCP.
- **Auto(AutoIP):** La dirección IP se configura empleando la función DHCP. Cuando no se encuentra el servidor DHCP, la dirección IP se configura automáticamente.
- **Auto (Avanzado):** Mediante el empleo de la función DHCP se hace referencia a la información de la dirección de la red y se configura para la cámara una dirección IP que no esté siendo utilizada para establecerla como una dirección IP estática. La cámara determina automáticamente la dirección IP configurada dentro del margen de la máscara de subred. Cuando no se encuentra el servidor DHCP, la dirección IP se establece en 192.168.0.10.
- **Ajuste predeterminado:** Auto (Avanzado)

#### Nota

- Cuando se ha seleccionado "Auto(AutoIP)" y la dirección IP no puede obtenerse desde el servidor DHCP, se buscará una dirección IP que no se esté utilizando en la misma red dentro de 169.254.1.0 - 169.254.254.255.

#### [Dirección IPv4]

Cuando no se utilice la función DHCP, introduzca la dirección IP de la cámara. No introduzca una dirección IP que ya se esté utilizando (para los ordenador y las otras cámaras de red).

- **Ajuste predeterminado:** 192.168.0.10

#### Nota

- No están disponibles múltiples direcciones IP ni cuando se emplea la función DHCP. Para encontrar más información sobre los ajustes del servidor DHCP, consulte al administrador de la red.

#### [Máscara de subred]

Cuando no se utilice la función DHCP, introduzca la máscara de subred de la cámara.

- **Ajuste predeterminado:** 255.255.255.0

#### [Acceso de enlace predeterminado]

Cuando no se utilice la función DHCP, introduzca el acceso de enlace predeterminado de la cámara.

- **Ajuste predeterminado:** 192.168.0.1

#### Nota

- Para el acceso de enlace predeterminado no están disponibles múltiples direcciones IP ni cuando se emplea la función DHCP. Para encontrar más información sobre los ajustes del servidor DHCP, consulte al administrador de la red.

#### [DNS]

Determine la forma de ajustar la dirección del servidor DNS seleccionando "Auto" (obtención automática de la dirección) o "Manual" (introducción de la dirección del servidor DNS). Cuando se seleccione "Manual", será necesario configurar los ajustes para el DNS.

Cuando emplee la función DHCP, podrá obtener automáticamente la dirección de DNS seleccionando "Auto".

Para más información sobre los ajustes, consulte al administrador de la red.

- **Ajuste predeterminado:** Auto

#### [Dirección de DNS primario], [Dirección de DNS secundario]

Cuando seleccione "Manual" para el "DNS", introduzca la dirección IP del servidor DNS.

En cuanto a la dirección IP del servidor DNS, consulte al administrador de la red.

## Red IPv6

### [Manual]

Seleccione "On" u "Off" para determinar si debe configurarse manualmente la dirección IP para la red IPv6 (dirección IPv6).

- **On:** Introduzca manualmente una dirección IPv6.
- **Off:** No podrá realizarse la introducción manual de una dirección IPv6.
- **Ajuste predeterminado:** Off

### [Dirección IPv6]

Cuando se selecciona "On" para "Manual", es necesario introducir manualmente la dirección IPv6. No introduzca una dirección que ya se esté utilizando.

### Nota

- Para conectarse a la dirección IPv6 configurada manualmente más allá del enrutador, emplee un enrutador que sea compatible con IPv6 y active la función de asignación automática de direcciones IPv6. En este caso, será necesario configurar la dirección IPv6 incluyendo la información del prefijo proporcionada por el enrutador compatible con IPv6. Para encontrar más información, consulte los manuales suministrados con el enrutador.

### [Acceso de enlace predeterminado]

Cuando se seleccione "On" para "Manual" de la red IPv6, introduzca el acceso de enlace predeterminado de la red IPv6 de la cámara.

**Ajuste predeterminado:** Ninguno (en blanco)

### [DHCPv6]

Seleccione "On" u "Off" para determinar si debe emplearse la función DHCP IPv6.

Configure el servidor DHCP para que no asigne las mismas direcciones IP utilizadas para las otras cámaras de red y para los ordenador cuyas direcciones IP son únicas. Para encontrar más información sobre los ajustes del servidor, consulte al administrador de la red.

- **Ajuste predeterminado:** Off

### [Dirección de DNS primario], [Dirección de DNS secundario]

Introduzca la dirección IPv6 del servidor DNS. En cuanto a la dirección IPv6 del servidor DNS, consulte al administrador de la red.

## Común

### [Puerto HTTP]

Asigne los números de puerto independientemente.

- **Número de puerto disponible:** 1 - 65535
- **Ajuste predeterminado:** 80

Los siguientes números de puerto no estarán disponibles porque ya se están utilizando.

20, 21, 23, 25, 42, 53, 67, 68, 69, 110, 123, 161, 162, 443, 554, 995, 10669, 10670, 59000 - 61000

### [Velocidad de línea]

Seleccione una de las siguientes velocidades de línea para transmisión de datos. Se recomienda emplear el ajuste predeterminado de "Auto".

- **Auto:** La velocidad de línea se aplicará automáticamente.
- **100M-Completo:** 100 Mbps dúplex
- **100M-Medio:** 100 Mbps semidúplex
- **10M-Completo:** 10 Mbps dúplex
- **10M-Medio:** 10 Mbps semidúplex

- **Ajuste predeterminado:** Auto

### [Tamaño máx. de paquete RTP]

Seleccione "Ilimitado(1500bytes)" o "Limitado(1280bytes)" para determinar si hay que restringir el tamaño de paquete RTP cuando se miran las imágenes de la cámara empleando el protocolo RTP. Se recomienda emplear el ajuste predeterminado de "Ilimitado(1500bytes)".

Cuando se restringe el tamaño de paquete RTP en la línea de la red utilizada, seleccione "Limitado(1280bytes)". Para encontrar más información sobre el tamaño de paquete máximo en la línea de la red, consulte al administrador de la red.

- **Ajuste predeterminado:** Ilimitado(1500bytes)

### [Tamaño máx. de segmento de HTTP (MSS)]

Seleccione "Ilimitado(1460bytes)", "Limitado(1280bytes)" o "Limitado(1024bytes)" para determinar si hay que restringir el tamaño máximo de segmento (MSS) cuando se miran las imágenes de la cámara empleando el protocolo HTTP. Se recomienda emplear esta función con el ajuste predeterminado.

Cuando se restringe el MSS en la línea de la red utilizada, seleccione "Limitado(1024bytes)" o "Limitado(1280bytes)". Para encontrar más información sobre el MSS en la línea de la red, consulte al administrador de la red.

- **Ajuste predeterminado:** Ilimitado(1460bytes)

### [Control de ancho de banda (velocidad en bits)]

Seleccione una de las siguientes velocidades en bits totales para la transmisión de datos.

Ilimitado/ 64kbps/ 128kbps/ 256kbps/ 384kbps/ 512kbps/ 768kbps/ 1024kbps/ 2048kbps/ 4096kbps/ 8192kbps

- **Ajuste predeterminado:** Ilimitado

### Nota

- Cuando seleccione "64kbps", seleccione "Off" para "Transmisión/recepción de audio" en la ficha [Audio]. (→página 121)
- Seleccione "128kbps" o una velocidad más rápida para realizar la transmisión en directo de imágenes JPEG simultáneamente con la transmisión periódica de imágenes FTP.
- Cuando se ajuste un valor bajo para "Control de ancho de banda (velocidad en bits)", es posible que no funcione la toma de una imagen con el botón de instantáneas dependiendo del entorno de utilización. En este caso, seleccione "JPEG" con el botón [Compresión] de la página "En directo" y tome una foto con el botón de instantáneas empleando el menor tamaño de captura de imagen menor que sea posible.

### [Fácil configuración de IP]

Seleccione "Sólo 20 min." o "Siempre aceptable" para determinar el tiempo durante el que puede permitirse la operación de la red empleando el "IP Setting Software".

- **Sólo 20 min.:** Se permite durante 20 minutos la operación de configuración de la red empleando el "IP Setting Software" Panasonic desde que se inicia la cámara.
- **Siempre aceptable:** Se permite sin límites de tiempo la operación de configuración de la red empleando el software de "IP Setting Software" Panasonic.
- **Ajuste predeterminado:** Sólo 20 min.

### Nota

- Se permite sin límites de tiempo la visualización de la información de la cámara empleando el software de "IP Setting Software" Panasonic, y pueden abrirse las imágenes de la cámara.
- Para ver las direcciones de cada servidor, consulte al administrador de la red.
- La función de transmisión de puerto cambia una dirección IP global a una dirección IP privada, y la "máscara de IP estática" y la "traducción de dirección de la red (NAT)" tienen esta función. Esta función debe ajustarse en un enrutador.
- Para acceder a la cámara a través de Internet mediante la conexión de la cámara a un enrutador, es necesario asignar un número de puerto http respectivo para cada cámara y la traducción de la dirección

empleando la función de transmisión de puerto del enrutador. Para más información, consulte el manual de instrucciones del enrutador utilizado.

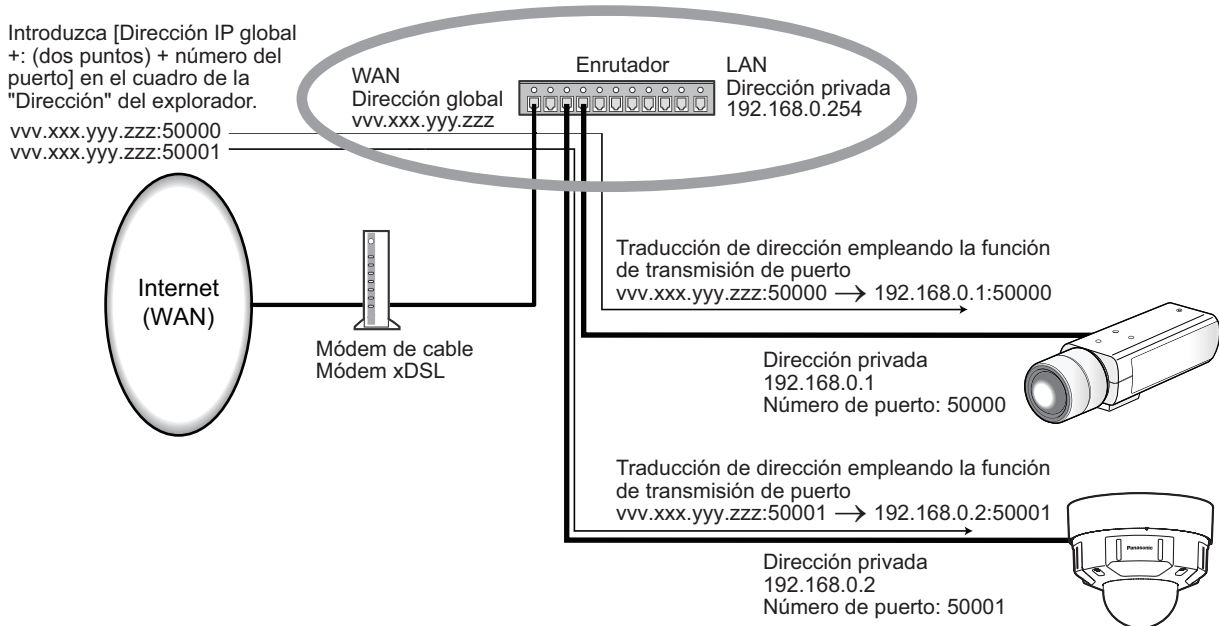

### [Acceso a cámaras con FTP]

Seleccione "Permitir" o "Prohibir" para determinar si debe permitirse o prohibirse el acceso FTP a la cámara.

- **Ajuste predeterminado:** Prohibir

## 16.2 Configuración de los ajustes avanzados de la red [Avanzadas]

Haga clic en la ficha [Avanzadas] de la página "Red". (→página 44, página 46)

Los ajustes relacionados con SMTP (Correo electrónico), FTP, UPnP, HTTPS, DDNS, SNMP, y Diffserv pueden configurarse en esta sección.

Podrá ir a la página de configuración de un elemento de ajuste haciendo clic en el enlace correspondiente para tal elemento de ajuste.

## 16.2.1 Configuración de los ajustes relacionados con el envío de correos electrónicos

### [Notificación por correo electrónico]

Seleccione “On” u “Off” para determinar si debe o no proporcionarse una notificación por correo electrónico de acuerdo con los ajustes de las casillas de verificación “Alarma” y “Diag..” de “Destino de notificación” de abajo.

- Cuando se ha detectado una alarma (“Alarma”).
- Cuando se ha proporcionado la notificación de la capacidad remanente en la tarjeta de memoria (“Diag.”)
- Cuando se ha llenado la tarjeta de memoria SD (“Diag.”)
- Cuando no puede reconocerse la tarjeta de memoria SD (“Diag.”)
- **Ajuste predeterminado:** Off

### [Adjuntar imagen de alarma]

Seleccione “On” u “Off” para determinar si se debe adjuntar o no una imagen en el envío del correo cuando se detecte una alarma.

- **Ajuste predeterminado:** Off

**[Tamaño de captura de imagen]**

Seleccione uno de los siguientes tamaños de captura de imagen para las imágenes adjuntas al correo electrónico de alarmas.

JPEG(1)/JPEG(2)/JPEG(3)

- **Ajuste predeterminado:** JPEG(2)

**[Dirección del servidor SMTP]**

Introduzca la dirección IP o el nombre de anfitrión del servidor SMTP utilizado para enviar el correo electrónico.

- **Número de caracteres disponibles:** 1 - 128 caracteres
- **Caracteres disponibles:** Los caracteres alfanuméricos, los dos puntos (:), el punto (.), el subrayado (\_) y el guión (-).

**[Puerto SMTP]**

Introduzca el número de puerto al que se envía el correo electrónico.

- **Número de puerto disponible:** 1 - 65535
- **Ajuste predeterminado:** 25

Los siguientes números de puerto no estarán disponibles porque ya se están utilizando.  
20, 21, 23, 42, 53, 67, 68, 69, 80, 110, 123, 161, 162, 443, 995, 10669, 10670

**[Dirección del servidor POP]**

Cuando se seleccione "POP antes de SMTP" para "Tipo", introduzca la dirección IP o el nombre de anfitrión del servidor POP.

- **Número de caracteres disponibles:** 1 - 128 caracteres
- **Caracteres disponibles:** Los caracteres alfanuméricos, los dos puntos (:), el punto (.), el subrayado (\_) y el guión (-).

**IMPORTANTE**

- Cuando introduzca el nombre del anfitrión para "Dirección del servidor SMTP" o "Dirección del servidor POP", será necesario configurar el ajuste de DNS en la ficha [Red] de la página "Red".  
(→página 155)

**[Autenticación]**• **Tipo**

Seleccione uno de los siguientes métodos de autenticación para enviar correo electrónico.

- **Ninguno:** No es necesario borrar ninguna autenticación para enviar correo electrónico.
- **POP antes de SMTP:** Es necesario borrar primero la autenticación del servidor POP para emplear el servidor SMTP para enviar correo electrónico.
- **SMTP:** Es necesario borrar la autenticación del servidor SMTP para enviar correo electrónico.
- **Ajuste predeterminado:** Ninguno

**Nota**

- Cuando no sepa el método de autenticación para enviar correo electrónico, consulte al administrador de la red.
- **Nombre de usuario**  
Introduzca el nombre de usuario para acceder al servidor.
  - **Número de caracteres disponibles:** 0 - 32 caracteres
  - **Caracteres no disponibles:** " & ; \
- **Contraseña**  
Introduzca la contraseña para acceder al servidor.
  - **Número de caracteres disponibles:** 0 - 32 caracteres
  - **Caracteres no disponibles:** " &

### [Dirección de correo electrónico del remitente]

Introduzca la dirección de correo electrónico del remitente.

La dirección de correo introducida se visualizará en la línea "De" (remitente) de los correos enviados.

- **Número de caracteres disponibles:** 3 - 128 caracteres
- **Caracteres disponibles:** Los caracteres alfanuméricos, la arroba (@), el punto (.), el subrayado (\_) y el guión (-).

### [SSL]

Seleccione "On" si desea emplear la encriptación SSL para enviar notificaciones por correo electrónico cuando ocurre una alarma o para la función "Diag.". Cuando se seleccione "On", el método de autenticación se ajustará a "SMTP". Ponga el nombre de usuario y la contraseña para la autenticación.

- **Ajuste predeterminado:** Off

### Nota

- Es posible que algunos servidores SMTP no ofrezcan compatibilidad con SSL.
- SSL es compatible con SMTP por SSL, pero no hay compatibilidad con STARTTLS.
- Cuando se seleccione "On", es posible que resulte necesario ajustar el número de puerto de SMTP al 465. Solicite los ajustes apropiados a su proveedor de servicios de Internet.

### [Dirección 1] - [Dirección 4]

Introduzca la dirección de correo de destino. Pueden registrarse hasta 4 direcciones de destino de correo electrónico.

- **Casilla de verificación de [Alarma]:** Cuando se marca la casilla de verificación, la notificación de correo se realizará al ocurrir una alarma.
- **Casilla de verificación de [Diag.]:** Cuando se marca la casilla de verificación, la notificación de correo se realizará en los casos siguientes.
  - Cuando se ha proporcionado la notificación de la capacidad remanente en la tarjeta de memoria
  - Cuando se ha llenado la tarjeta de memoria SD
  - Cuando no puede reconocerse la tarjeta de memoria SD
- **[Dirección de correo electrónico de destino]:** Introduzca la dirección de correo de destino.
  - **Número de caracteres disponibles:** 3 - 128 caracteres
  - **Caracteres disponibles:** Los caracteres alfanuméricos, la arroba (@), el punto (.), el subrayado (\_) y el guión (-).

Para borrar la dirección registrada, haga clic en el botón [Borrar] correspondiente a la dirección deseada.

### [Asunto del correo electrónico]

Introduzca el asunto del correo electrónico.

- **Número de caracteres disponibles:** 0 - 50 caracteres

### [Cuerpo de correo electrónico]

Introduzca el cuerpo de correo electrónico.

- **Número de caracteres disponibles:** 0 - 200 caracteres

### Nota

- Cuando se haya llenado la tarjeta de memoria SD, se enviará una notificación con el mensaje "The capacity of the SD memory card is full." y cuando el montaje de la tarjeta de memoria SD haya fallado se enviará el mensaje "The SD memory card cannot be detected."

## 16.2.2 Configuración de los ajustes relacionados con la transmisión FTP

### FTP

#### [Transmisión FTP de imágenes de alarma]

Seleccione “On” u “Off” para determinar si debe o no transmitirse la imagen de alarma al servidor FTP.

- **Ajuste predeterminado:** Off

#### [Nombre de directorio]

Introduzca el nombre del directorio en el que deban guardarse las imágenes de alarma.

Por ejemplo, introduzca “/ALARM” para designar el directorio “ALARM” bajo el directorio raíz del servidor FTP.

- **Número de caracteres disponibles:** 1 - 256 caracteres
- **Caracteres no disponibles:** " & ;

#### [Nombre de archivo]

Introduzca el nombre de archivo utilizado para la imagen de alarma a transmitirse a un servidor FTP. El nombre del archivo será como sigue.

Nombre de archivo: ["Nombre de archivo introducido" + "Hora y fecha (año/mes/día/hora/minutos/segundos)"] + "Número de serie"

- **Número de caracteres disponibles:** 1 - 32 caracteres
- **Caracteres no disponibles:** " & \* / : ; < > ? \ |

**[Reintento de transmisión de FTP]**

Seleccione "On" u "Off" para determinar si deben volver a enviarse las transmisiones FTP que hayan fallado.

**On:** En caso de falla de transmisión, las transmisiones vuelven a enviarse hasta que se envían con éxito.

**Off:** En caso de falla de transmisión, la imagen que no ha podido enviarse se descarta y se envía la imagen siguiente.

**Ajuste predeterminado:** Off

**[Pre-alarma]**

- **Intervalo de transmisión**

Seleccione uno de los siguientes intervalos de actualización de imágenes antes de ocurrir una alarma.

0,1fps/ 0,2fps/ 0,33fps/ 0,5fps/ 1fps

- **Ajuste predeterminado:** 1fps

- **Número máximo de imágenes**

Seleccione uno de los siguientes números de imágenes a transmitirse.

0foto/ 1foto/ 2fotos/ 3fotos/ 4fotos/ 5fotos/ 6fotos\*/ 7fotos\*/ 8fotos\*/ 9fotos\*/ 10fotos\*/ 20fotos\*/ 30fotos\*/ 40fotos\*/ 50fotos\*

- **Ajuste predeterminado:** 0 fotos

- **Duración de grabación**

Se visualiza la duración de la grabación, que cambia de acuerdo con la configuración de "Intervalo de transmisión" y de "Número máximo de imágenes", de las imágenes grabadas antes de ocurrir una alarma.

**Nota**

- Cuando se seleccione "JPEG(1)" para el tamaño de captura de imagen a transmitirse, la pre-alarma no estará disponibles si el tamaño de captura de imagen de "JPEG(1)" es "2048x1536", "1920x1080", ó "1600x1200".
- Cuando se seleccione "On" para "Relación de compresión de imagen en detección de alarma", sólo se comprimirán las imágenes grabadas de post alarma. La compresión no se aplica a las imágenes grabadas de pre-alarma.
- Cuando se selecciona una opción con un asterisco (\*) a la derecha de la misma para "Número máximo de imágenes" de "Pre-alarma", es posible que no pueda enviarse el número especificado de imágenes dependiendo del tamaño de captura de imagen y de la calidad de imagen. La tabla siguiente muestra el número máximo de imágenes que pueden enviarse para pre-alarma.

	Calidad de imagen									
	0	1	2	3	4	5	6	7	8	9

Tamaño de captura de imagen	<b>1280x960</b>	5	6	7	8	10	10	10	20	30	40
	<b>1280x720</b>	7	8	10	10	10	20	20	30	40	50
	<b>800x600</b>	9	10	10	20	20	30	30	50	50	50
	<b>VGA</b>	10	20	20	30	30	40	50	50	50	50
	<b>640x360</b>	20	30	40	50	50	50	50	50	50	50
	<b>400x300</b>	30	30	40	50	50	50	50	50	50	50
	<b>QVGA</b>	40	50	50	50	50	50	50	50	50	50
	<b>320x180</b>	50	50	50	50	50	50	50	50	50	50
	<b>160x120</b>	50	50	50	50	50	50	50	50	50	50
	<b>160x90</b>	50	50	50	50	50	50	50	50	50	50

**[Post alarma]**

- **Intervalo de transmisión**

Seleccione uno de los intervalos de transmisión siguientes para la transmisión de la imagen de alarma al servidor FTP.

0,1fps/ 0,2fps/ 0,33fps/ 0,5fps/ 1fps

- **Ajuste predeterminado:** 1fps

- **Número de imágenes**

Seleccione uno de los siguientes números de imágenes a transmitirse.

1foto/ 2fotos/ 3fotos/ 4fotos/ 5fotos/ 6fotos/ 7fotos/ 8fotos/ 9fotos/ 10fotos/ 20fotos/ 30fotos/ 50fotos/ 100fotos/ 200fotos/ 300fotos/ 500fotos/ 1000fotos/ 1500fotos/ 2000fotos/ 3000fotos

- **Ajuste predeterminado:** 100fotos

- **Duración de grabación**

Se visualizará el tiempo aproximado que se tardará en guardar el “Número de imágenes” ajustado con el “Intervalo de transmisión” ajustado.

**[Tamaño de captura de imagen]**

Seleccione uno de los siguientes tamaños de captura de imagen para las imágenes a transmitirse al ocurrir una alarma.

JPEG(1)/JPEG(2)/JPEG(3)

- **Ajuste predeterminado:** JPEG(2)

**Transmisión periódica de imágenes de FTP****[Transmisión periódica de imágenes de FTP]**

Seleccione “On” u “Off” para determinar si deben o no transmitirse imágenes empleando la función de transmisión periódica de imágenes de FTP.

Cuando se seleccione “On”, será necesario configurar los ajustes del servidor FTP.

- **Ajuste predeterminado:** Off

**IMPORTANTE**

- Cuando utilice la transmisión periódica de imágenes de FTP, será necesario configurar los ajustes del programa horario de la transmisión periódica de imágenes de FTP en la ficha [Programa horario] de la página “Programa horario”. (→Página 195)

### [Nombre de directorio]

Introduzca el nombre del directorio en el que deban guardarse las imágenes.

Por ejemplo, introduzca "/img" para designar el directorio "img" bajo el directorio raíz del servidor FTP.

- **Número de caracteres disponibles:** 1 - 256 caracteres
- **Caracteres no disponibles:** " & ;
- **Ajuste predeterminado:** Ninguno (en blanco)

### [Nombre de archivo]

Introduzca el nombre de archivo (nombre del archivo de imágenes a transmitirse) y seleccione la opción de poner nombre entre las siguientes.

- **Nombre con hora y fecha:** El nombre de archivo será ["Nombre de archivo introducido" + "Hora y fecha (año/mes/día/hora/minutos/segundos)" + "Número de serie (empezando desde 00)"].
- **Nombre sin hora y fecha:** El nombre de archivo será el de los caracteres introducidos para "Nombre de archivo" solamente. Cuando se seleccione "Nombre sin hora y fecha", el archivo se sobrescribirá cada vez que se transmita de nuevo un archivo.
- **Número de caracteres disponibles:** 1 - 32 caracteres
- **Caracteres no disponibles:** " & ; / \* < > ? \ |
- **Ajuste predeterminado:** Ninguno (en blanco)

### Nota

- Cuando se seleccione "Nombre con hora y fecha", el nombre de archivo será ["Nombre de archivo introducido" + "Hora y fecha (año/mes/día/hora/minutos/segundos)" + "Número de serie (empezando desde 00)"] + "s" durante el horario de verano.

### [Intervalo de transmisión]

Seleccione uno de los intervalos siguientes para la transmisión periódica de imágenes de FTP.

1s/ 2s/ 3s/ 4s/ 5s/ 6s/ 10s/ 15s/ 20s/ 30s/ 1min/ 2min/ 3min/ 4min/ 5min/ 6min/ 10min/ 15min/ 20min/ 30min/  
1h/ 1,5h/ 2h/ 3h/ 4h/ 6h/ 12h/ 24h

- **Ajuste predeterminado:** 1s

### [Tamaño de captura de imagen]

Seleccione uno de los siguientes tamaños de captura de imagen para las imágenes a transmitirse.

JPEG(1)/JPEG(2)/JPEG(3)

- **Ajuste predeterminado:** JPEG(2)

### [Dirección del servidor FTP]

Introduzca la dirección IP o el nombre de anfitrión del servidor FTP.

- **Número de caracteres disponibles:** 1 - 128 caracteres
- **Caracteres disponibles:** Los caracteres alfanuméricos, los dos puntos (:), el punto (.), el subrayado (\_) y el guión (-).

### **IMPORTANTE**

- Cuando introduzca el nombre del anfitrión para "Dirección del servidor FTP", será necesario configurar el ajuste de DNS en la ficha [Red] de la página "Red". (→página 155)

### [Nombre de usuario]

Introduzca el nombre de usuario (nombre de inicio de sesión) para acceder al servidor FTP.

- **Número de caracteres disponibles:** 1 - 32 caracteres
- **Caracteres no disponibles:** " & ; \

### [Contraseña]

Introduzca la contraseña para acceder al servidor FTP.

- **Número de caracteres disponibles:** 0 - 32 caracteres

- **Caracteres no disponibles:** " &

#### [Puerto de control]

Introduzca un número de puerto de control a utilizarse para el servidor FTP.

- **Número de puerto disponible:** 1 - 65535
- **Ajuste predeterminado:** 21

Los siguientes números de puerto no estarán disponibles porque ya se están utilizando.  
20, 23, 25, 42, 53, 67, 68, 69, 80, 110, 123, 161, 162, 443, 995, 10669, 10670

#### [Modo FTP]

Seleccione "Pasivo" o "Activo" para el modo FTP.

Normalmente, seleccione "Pasivo". Cuando sea imposible conectarse después de haber seleccionado "Pasivo", intente conectarse después de haber seleccionado "Activo".

- **Ajuste predeterminado:** Pasivo

## 16.2.3 Configuración de los ajustes relacionados con el servidor NTP

Los ajustes relacionados con el servidor NTP, tales como la dirección del servidor NTP, número de puerto, etc., pueden configurarse en esta página.

### IMPORTANTE

- Cuando se requieran unos ajustes más precisos de la hora y la fecha para la operación del sistema, emplee un servidor NTP.

NTP	
Ajuste de la hora	<input checked="" type="radio"/> Manual <input type="radio"/> Sincronización con el servidor NTP
Ajuste de la dirección del servidor NTP	Manual
Dirección del servidor NTP	<input type="text"/>
Puerto de NTP	123 (1-65535)
Intervalo de ajuste de la hora	1h

#### [Ajuste de la hora]

Seleccione uno de los siguientes métodos de ajuste de la hora. La hora ajustada mediante el método seleccionado se empleará como hora estándar de la cámara.

- **Manual:** La hora ajustada en la ficha [Básica] de la página "Básica" se utilizará como la hora estándar de la cámara.
- **Sincronización con el servidor NTP:** La hora ajustada mediante la sincronización con el servidor NTP se empleará como hora estándar de la cámara.
- **Ajuste predeterminado:** Manual

#### [Ajuste de la dirección del servidor NTP]

Cuando se haya seleccionado "Sincronización con el servidor NTP" para "Ajuste de la hora", seleccione uno de los siguientes métodos de obtención de la dirección del servidor NTP.

- **Auto:** La dirección del servidor NTP se obtiene desde el servidor DHCP.

## 16 Configuración de los ajustes de la red [Red]

- **Manual:** La dirección del servidor NTP se introducirá manualmente en “Dirección del servidor NTP”.
- **Ajuste predeterminado:** Manual

### IMPORTANTE

- Cuando la dirección del servidor NTP se obtiene desde el servidor DHCP, es necesario seleccionar “DHCP”, “Auto(AutoIP)” o “Auto (Avanzado)” para “Configuración de la red” en la ficha [Red] de la página “Red”. (→página 155)

### [Dirección del servidor NTP]

Cuando se seleccione “Manual” para “Ajuste de la dirección del servidor NTP”, introduzca la dirección IP o el nombre de anfitrión del servidor NTP.

- **Número de caracteres disponibles:** 1 - 128 caracteres
- **Caracteres disponibles:** Los caracteres alfanuméricos, los dos puntos (:), el punto (.), el subrayado (\_) y el guión (-).
- **Ajuste predeterminado:** Ninguno (en blanco)

### IMPORTANTE

- Cuando introduzca el nombre del anfitrión para “Dirección del servidor NTP”, será necesario configurar el ajuste de DNS en la ficha [Red] de la página “Red”. (→página 155)

### [Puerto de NTP]

Introduzca el número de puerto del servidor NTP.

- **Número de puerto disponible:** 1 - 65535
- **Ajuste predeterminado:** 123

Los siguientes números de puerto no estarán disponibles porque ya se están utilizando.  
20, 21, 23, 25, 42, 53, 67, 68, 69, 80, 110, 161, 162, 443, 995, 10669, 10670

### [Intervalo de ajuste de la hora]

Seleccione un intervalo (1 - 24 horas: en intervalos de 1 hora) de sincronización con el servidor NTP.

- **Ajuste predeterminado:** 1h

## 16.2.4 Configure los ajustes de UPnP

Esta cámara es compatible con UPnP (Universal Plug and Play). Empleando la función UPnP, será posible configurar automáticamente lo siguiente.

- Configuración de la función de reenvío de puerto del enrutador (aunque es necesario un enrutador que soporte UPnP.) Esta configuración es útil para acceder a la cámara a través de Internet o desde un teléfono móvil/terminal móvil.
- La actualización automática del acceso directo a la cámara que se crea en la carpeta [Red] del ordenador aunque cambie la dirección IP de la cámara.



**[Reenvío automático de puerto]**

Seleccione “On” u “Off” para determinar si debe utilizarse la función de reenvío de puerto del enrutador. Para utilizar la función de reenvío de puerto, el enrutador utilizado debe ser compatible con UPnP y UPnP debe estar habilitado.

- **Ajuste predeterminado:** Off

**Nota**

- Debido al reenvío de puerto, es posible que algunas veces cambie el número de puerto. Cuando cambia el número, es necesario cambiar los números de puerto registrados en el ordenador, en las grabadoras, etc.
- La función UPnP está disponible cuando la cámara se ha conectado a la red IPv4. No se soporta IPv6.
- Para verificar si el reenvío automático de puerto está correctamente configurado, haga clic en la ficha [Estado] de la página “Mantenimiento” y verifique que se muestre “Habilitar” para “Estado” de “UPnP”. (→página 204)  
Cuando no se muestre “Habilitar”, consulte “No puede accederse a la cámara a través de Internet.” en la sección de “21 Solución de problemas”. (→página 221)

**[Acceso directo a cámara]**

Seleccione si debe crearse el acceso directo a la cámara en la carpeta [Red] del ordenador. Para crear el acceso directo, seleccione “On”.

Para emplear la función de acceso directo a la cámara, habilite de antemano la función UPnP en el ordenador.

- **Ajuste predeterminado:** Off

**Nota**

- Para visualizar el acceso directo a la cámara en la carpeta [Red] del ordenador, es necesario añadir el componente de Windows. Consulte lo siguiente para habilitar la función UPnP.

**Para Windows Vista**

[Inicio] → [Panel de control] → [Redes e Internet] → [Centro de redes y recursos compartidos] → expanda la sección [Detección de redes] de [Compartir y detectar] → seleccione [Activar la detección de redes] → haga clic en [Aplicar] → Completo

**Para Windows 7**

[Inicio] → [Panel de control] → [Redes e Internet] → [Centro de redes y recursos compartidos] → seleccione [Activar la detección de redes] de [Detección de redes] de [Configuración de uso compartido avanzado] → haga clic en [Guardar cambios] → Completo

**Para Windows 8.1 y Windows 8**

Haga clic en [Inicio] → seleccione [Panel de control] → [Redes e Internet] → [Centro de redes y recursos compartidos] → seleccione [Activar la detección de redes] de [Detección de redes] de [Cambiar configuración de uso compartido avanzado] → haga clic en [Guardar cambios] → Completo

## 16.2.5 Configure los ajustes de HTTPS

Podrá mejorarse la seguridad de la red mediante la encriptación del acceso a las cámaras empleando la función HTTPS. Consulte la página 174 para ver el modo de configuración de los ajustes de HTTPS.

### [Generar clave CRT]

Se generará la clave CRT (clave de encriptación SSL) usada para el protocolo HTTPS. Para generar la clave CRT, haga clic en el botón [Ejecutar] para que se visualice el cuadro de diálogo “Generar clave CRT”.

### [Certificado autofirmado - Generar]

La misma cámara generará el certificado de seguridad utilizado para el protocolo HTTPS. (Certificado autofirmado)

Para generar el certificado autofirmado, haga clic en el botón [Ejecutar] para que se visualice el cuadro de diálogo “Certificado autofirmado - Generar”.

### [Certificado autofirmado - Información]

Visualiza la información del certificado autofirmado.

Cuando se hace clic en el botón [Confirmar], se visualizará la información registrada del certificado autofirmado en el cuadro de diálogo “Certificado autofirmado - Confirmar”.

Cuando se haga clic en el botón [Borrar], se borrará del certificado autofirmado generado.

### [Certificado CA - Generar solicitud de firma de certificado]

Cuando se utilice el certificado de seguridad emitido por CA (Autoridad de certificación) como el certificado de seguridad utilizado para el protocolo HTTPS, se generará la CSR (solicitud de firma de certificado).

Para generar el CSR, haga clic en el botón [Ejecutar] para que se visualice el cuadro de diálogo “Certificado CA - Generar solicitud de firma de certificado”.

### [Certificado CA - Instalar certificado CA]

Instala el certificado del servidor (certificado de seguridad) emitido por CA (Autoridad de certificación) y visualiza la información del certificado del servidor instalado.

Para instalar el certificado del servidor, haga clic en el botón [Examinar...] para que se visualice el cuadro de diálogo de [Abrir] y seleccione el archivo del certificado del servidor emitido por CA, y luego haga clic en el botón [Ejecutar].

Si ya está instalado el certificado del servidor, se visualizará el nombre de archivo del certificado del servidor instalado.

**[Certificado CA - Información]**

Visualiza la información del certificado del servidor.

Cuando se hace clic en el botón [Confirmar], se visualizará la información registrada del certificado del servidor en el cuadro de diálogo "Certificado CA - Confirmar". Si todavía no está instalado el certificado del servidor, se visualizará el contenido del archivo CSR generado.

Cuando se haga clic en el botón [Borrar], se borrará del certificado del servidor instalado.

**IMPORTANTE**

- Antes de borrar el certificado del servidor válido (certificado de seguridad), confirme que tenga una copia de seguridad del archivo en el ordenador o en otro medio de grabación. La copia de seguridad del archivo será necesaria cuando deba volver a instalarse el certificado del servidor.

**[Conexión]**

Seleccione el protocolo utilizado para conectar la cámara.

- **HTTP:** Sólo está disponible la conexión HTTP.
- **HTTPS:** Sólo está disponible la conexión HTTPS.
- **Ajuste predeterminado:** HTTP

**[Puerto HTTPS]**

Designa el número de puerto HTTPS que desee utilizar.

- **Número de puerto disponible:** 1 - 65535
- **Ajuste predeterminado:** 443

Los siguientes números de puerto no estarán disponibles porque ya se están utilizando.

20, 21, 23, 25, 42, 53, 67, 68, 69, 80, 110, 123, 161, 162, 554, 995, 10669, 10670, 59000-61000

**Nota**

- Después de cambiar el ajuste de la conexión, acceda de nuevo a la cámara después de esperar cierto tiempo de acuerdo con el ajuste cambiado ("http://dirección IP de la cámara" o "https://dirección IP de la cámara").
- **Cuando se utilice el certificado autofirmado:**  
Si se accede a la cámara utilizando el protocolo HTTPS por primera vez, se visualizará la ventana de aviso. En este caso, siga las instrucciones del asistente para instalar el certificado autofirmado (de seguridad). (→página 182)
- **Cuando se utilice el certificado del servidor:**  
Instale de antemano el certificado de raíz y el certificado intermedio en el explorador utilizado. Siga las instrucciones de la CA para obtener e instalar estos certificados.
- Cuando se accede a la cámara utilizando el protocolo HTTPS, es posible que el intervalo de actualización y la velocidad en fotogramas de las imágenes sean más lentos.
- Cuando se accede a la cámara utilizando el protocolo HTTPS, es posible que se tarde cierto tiempo en visualizarse las imágenes.
- Cuando se accede a la cámara utilizando el protocolo HTTPS, es posible que las imágenes se vean distorsionadas o que se interrumpa el audio.
- El número máximo de accesos simultáneos de usuarios varía dependiendo del tamaño máximo de la imagen y del formato de transmisión.

**16.2.6 Configuración de los ajustes relacionados con DDNS**

Para acceder a esta cámara a través de Internet, es necesario configurar los ajustes de la función DDNS.

## 16 Configuración de los ajustes de la red [Red]

Consulte la página 188 para ver el modo de configuración de los ajustes relacionados con DDNS.



The screenshot shows the 'Avanzadas' (Advanced) tab in the network settings. Under the 'DDNS' section, there is a dropdown menu for 'Área' (Area) with the text '--Selec. área de servicio--' and an empty text field for 'Servicio' (Service). A blue 'Ajustar' (Apply) button is located at the bottom of the form.

### [Área]

Seleccione la región en la que se haya instalado la cámara. Si la cámara se emplea fuera de Japón, seleccione "Global". Si la cámara se emplea en Japón, seleccione "Japón".  
Japón/Global

### [Servicio]

Seleccione el servicio DDNS para determinar si debe o no emplearse el DDNS.

- **Off:** No se emplea la función DDNS.
- **Viewnetcam.com:** Se utiliza el servicio "Viewnetcam.com".
- **Actualización de DNS dinámico:** Utiliza la actualización de DNS dinámico (compatible con RFC2136) sin cooperación de DHCP.
- **Actualización de DNS dinámico (DHCP):** Utiliza la actualización de DNS dinámico (compatible con RFC2136) con cooperación de DHCP.
- **Ajuste predeterminado:** Off

### Nota

- Cuando utilice la actualización de DNS dinámico (compatible con RFC2136), consulte al administrador de la red para saber si coopera con DHCP.

## 16.2.7 Configuración de los ajustes relacionados con SNMP

Los ajustes relacionados con SNMP pueden configurarse en esta página. Podrá comprobarse el estado de la cámara conectándose con el administrador de SNMP. Cuando utilice la función SNMP, póngase en contacto con el administrador de la red.



The screenshot shows the 'Avanzadas' (Advanced) tab in the network settings. Under the 'SNMP' section, there are four text input fields: 'Nombre de comunidad' (Community name), 'Título de cámara' (Camera title), 'Ubicación de cámara' (Camera location), and 'Contacto (Dirección de destino o N.º telef. del administrador)' (Contact (Destination address or admin's phone number)). A blue 'Ajustar' (Apply) button is located at the bottom of the form.

### [Nombre de comunidad]

Introduzca el nombre de comunidad a monitorizarse.

- **Número de caracteres disponibles:** 0 - 32 caracteres
- **Ajuste predeterminado:** Ninguno (en blanco)

**IMPORTANTE**

- Cuando utilice la función SNMP, será necesario introducir el nombre de comunidad. Cuando no se introduzca el nombre de comunidad, la función SNMP no operará.

**[Título de cámara]**

Introduzca el nombre del sistema que vaya a utilizarse para administrar la cámara con la función SNMP.

- **Número de caracteres disponibles:** 0 - 32 caracteres
- **Ajuste predeterminado:** Ninguno (en blanco)

**[Ubicación de cámara]**

Introduzca el nombre de la ubicación en la que esté instalada la cámara.

- **Número de caracteres disponibles:** 0 - 32 caracteres
- **Ajuste predeterminado:** Ninguno (en blanco)

**[Contacto (Dirección de destino o N.o telf. del administrador)]**

Introduzca la dirección de correo o el número de teléfono del administrador del SNMP.

- **Número de caracteres disponibles:** 0 - 255 caracteres
- **Ajuste predeterminado:** Ninguno (en blanco)

## 16.2.8 Configuración de los ajustes de Diffserv

Los ajustes relacionados con Diffserv pueden configurarse en esta página. La función Diffserv (servicios diferenciados) puede utilizarse para ajustar la prioridad de envío de datos de imagen/audio desde los enrutadores.

La prioridad ajustada para esta función debe corresponder con el valor de DSCP configurado en el enrutador. Cuando utilice la función Diffserv, póngase en contacto con el administrador de la red.

**[DSCP(0-63)]**

Introduzca el orden de prioridad para los paquetes.

- **Valores disponibles:** 0 - 63
- **Ajuste predeterminado:** 0

## 16.3 Método de configuración de los ajustes de HTTPS

Los ajustes relacionados con el protocolo HTTPS que pueden mejorar la seguridad de la red mediante la encriptación del acceso a las cámaras se encuentran en esta página.

Los ajustes de HTTPS se configurarán mediante los procedimientos siguientes.

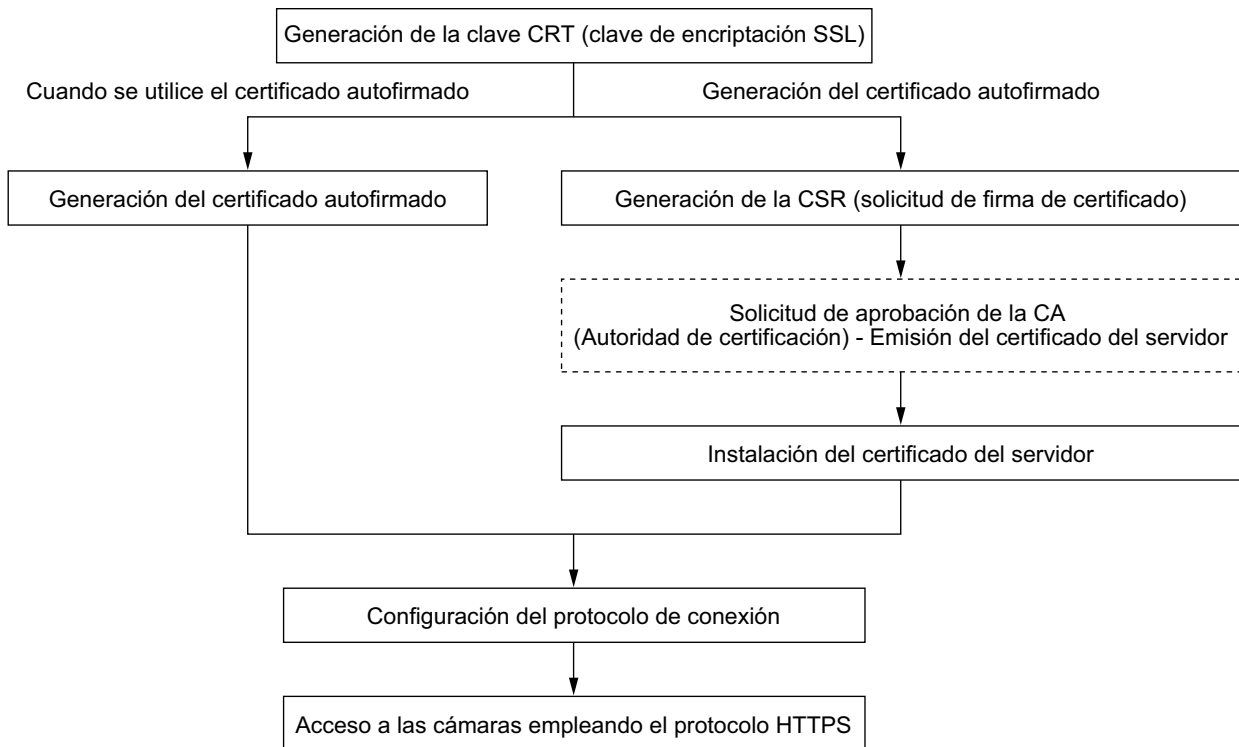

- ① Generación de la clave CRT (clave de encriptación SSL) (→página 175)
- ② Generación del certificado autofirmado (→página 176)
- ③ Generación de la CSR (solicitud de firma de certificado) (→página 178)
- ④ Instalación del certificado del servidor (→página 180)
- ⑤ Configuración del protocolo de conexión (→página 181)

**Nota**

- Para emplear el certificado del servidor, es necesario que se solicite la aprobación y la emisión del certificado a la CA.
- Están disponibles el certificado autofirmado y el certificado del servidor. Si se han instalado los dos, se utilizará el certificado del servidor antes que el certificado autofirmado.

## 16.3.1 Generación de la clave CRT (clave de encriptación SSL)

**IMPORTANTE**

- Cuando el certificado autofirmado o el certificado del servidor son válidos, es imposible generar la clave CRT.
- Cuando se utiliza el certificado del servidor, el tamaño disponible para la clave varía dependiendo de CA. Confirme de antemano el tamaño disponible para la clave.
- Para generar la clave CRT puede tardarse cerca de 1 minuto cuando el tamaño de la clave es de 1024 bits y unos 2 minutos cuando el tamaño de la clave es de 2048 bits. No opere el explorador de Web hasta que se haya completado la generación de la clave CRT. Mientras se esté generando la clave CRT, es posible que el intervalo de actualización y la velocidad de línea sean más lentos.

1. Haga clic en el botón [Ejecutar] de “Generar clave CRT”.  
→ Se visualizará el cuadro de diálogo de “Generar clave CRT”.

Clave CRT actual	
Clave CRT	Tamaño de la clave RSA
	Última modificación
	No generado
	<a href="#">Historial</a>

Generar clave CRT

Tamaño de la clave RSA  1024bits  2048bits [Ejecutar](#)

\*La generación de la clave CRT tarda unos 2 minutos.

[Cerrar](#)

2. Seleccione “1024bits” o “2048bits” para la longitud de la CRT a generarse para “Generar clave CRT” - “Tamaño de la clave RSA”.

**Nota**

- Para utilizar el certificado del servidor, siga las solicitudes de la CA acerca del tamaño de la clave RSA.

3. Haga clic en el botón [Ejecutar].

→ Se iniciará la generación de la clave CRT. Cuando finalice la generación, el tamaño de la clave y la hora y fecha de generación de la clave generada se visualizarán en “Clave CRT actual”.

**Nota**

- Para cambiar (o actualizar) la clave CRT generada, efectúe los pasos 1 al 3. La clave CRT, el certificado autofirmado y el certificado del servidor se validan de una vez. Cuando se cambia la clave CRT, es necesario volver a generar el certificado autofirmado o volver a solicitar el certificado del servidor.
- Cuando se actualiza la clave CRT, se guarda el registro cronológico de la clave CRT anterior. Cuando se hace clic en el botón [Historial] de la “Clave CRT actual” en el cuadro de diálogo de “Generar clave CRT”, se visualiza el cuadro de diálogo de “Clave CRT anterior” y puede verificarse el tamaño de la

clave y la hora y fecha de generación de la Cuando se hace clic en el botón [Aplicar] del cuadro de diálogo de “Clave CRT anterior”, podrá cambiarse la clave CRT actual por la anterior.

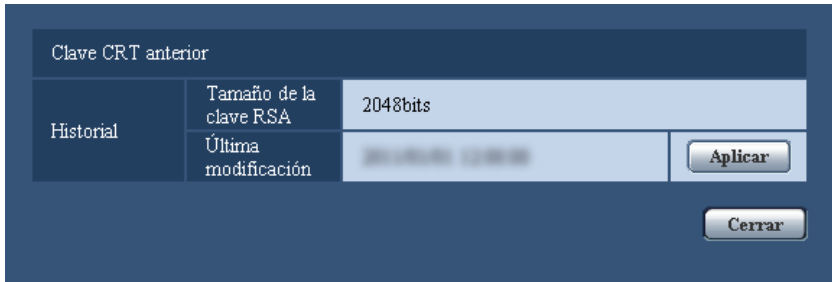

### 16.3.2 Generación del certificado autofirmado (certificado de seguridad)

**IMPORTANTE**

- Si no se genera la clave CRT, será imposible generar el certificado autofirmado.
1. Haga clic en el botón [Ejecutar] de “Certificado autofirmado - Generar”.  
→ Se visualizará el cuadro de diálogo de “Certificado autofirmado - Generar”.

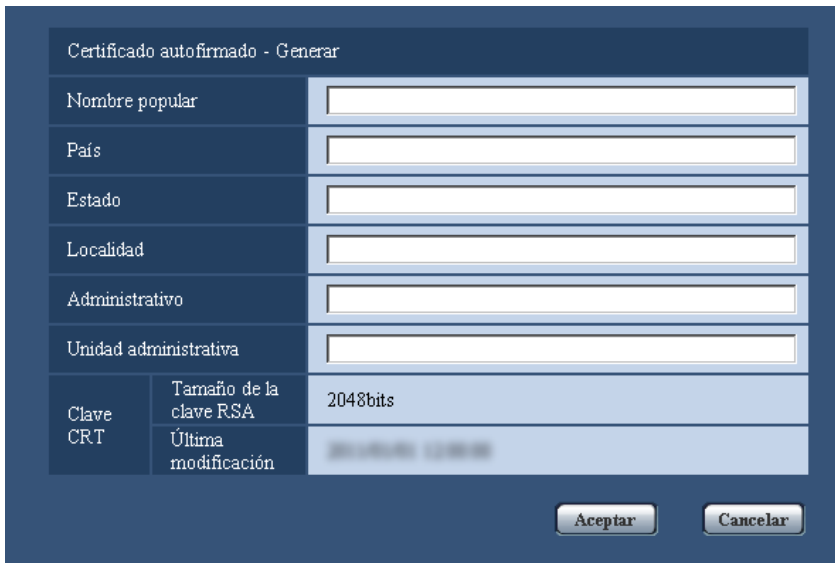

2. Introduzca la información del certificado a generarse.

Elemento	Descripción	Número de caracteres disponibles
[Nombre popular]	Introduzca la dirección de la cámara o el nombre de anfitrión.	64 caracteres
[País]	Introduzca el nombre del país. (Puede omitirse.)	2 caracteres (Código de país)
[Estado]	Introduzca el nombre del estado. (Puede omitirse.)	128 caracteres
[Localidad]	Introduzca el nombre de la localidad. (Puede omitirse.)	128 caracteres

Elemento	Descripción	Número de caracteres disponibles
[Administrativo]	Introduzca el nombre de la organización. (Puede omitirse.)	64 caracteres
[Unidad administrativa]	Introduzca el nombre de la unidad de la organización. (Puede omitirse.)	64 caracteres
[Clave CRT]	Muestra el tamaño de la clave y la hora y fecha de generación de la clave actual.	

**Nota**

- Los caracteres disponibles para [Nombre popular], [Estado], [Localidad], [Administrativo], y [Unidad administrativa] son 0-9, A-Z, a-z y las marcas siguientes.  
- . \_ , + / ( )
- Cuando la cámara esté conectada a Internet, introduzca el nombre de la dirección o el nombre del anfitrión para acceder a través de Internet para "Nombre popular". En este caso, aparecerá la ventana de aviso de seguridad cada vez que se acceda localmente a la cámara aunque el certificado de seguridad esté instalado.
- Cuando introduzca la dirección IPv6 para "Nombre popular", ponga la dirección entre corchetes [ ].  
**Ejemplo:** [2001:db8::10]

3. Haga clic en el botón [Aceptar] después de haber introducido los elementos.  
→ Se generará el certificado autofirmado.

**Nota**

- La información del certificado autofirmado generado se visualizará en "Certificado autofirmado" - "Información".  
Dependiendo del estado del certificado autofirmado, se visualizará lo siguiente.

Indicación	Descripción
No generado	No se ha generado el certificado autofirmado.
Inválido (Motivo: Certificado CA instalado)	El certificado autofirmado ya ha sido generado y se ha instalado el certificado del servidor. <ul style="list-style-type: none"> <li>• En este caso, se validará el certificado del servidor.</li> </ul>
Nombre popular del certificado autofirmado	Ya se ha generado y validado el certificado autofirmado.

- Cuando se hace clic en el botón [Confirmar], se visualizará la información registrada del certificado autofirmado (certificado de seguridad) en el cuadro de diálogo “Certificado autofirmado - Confirmar”.

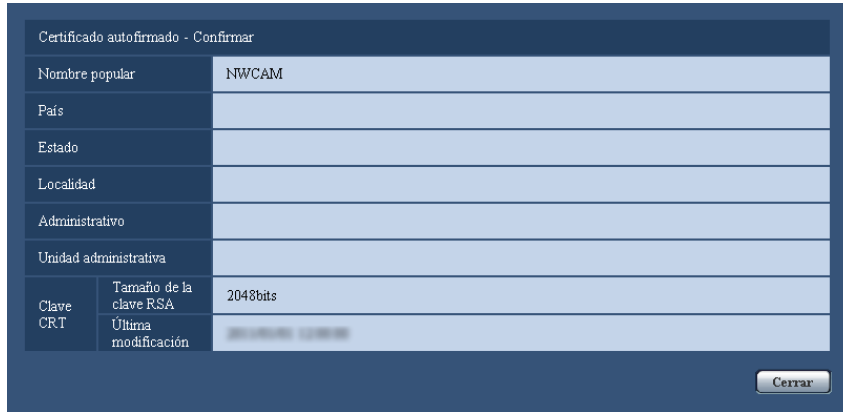

- Cuando se haga clic en el botón [Borrar], se borrará del certificado autofirmado (certificado de seguridad) generado.
- Cuando se haya seleccionado “HTTPS” para “Conexión”, será imposible borrar el certificado autofirmado.

### 16.3.3 Generación de la CSR (solicitud de firma de certificado)

#### **IMPORTANTE**

- Si no se genera la clave CRT, será imposible generar el CSR.
- Antes de generar el archivo CSR, configure de antemano los ajustes siguientes en [Opciones de Internet] del explorador de Web. Haga clic en [Opciones de Internet...] de [Herramientas] de la barra del menú de Internet Explorer, y luego haga clic en la ficha [Seguridad].
  - Registre la cámara para [Sitios de confianza].
  - Haga clic en el botón [Nivel personalizado...] para abrir la ventana de [Configuración de seguridad] y marque el botón de la opción [Habilitar] de [Descarga de archivos] de debajo de [Descargas].
  - Haga clic en el botón [Nivel personalizado...] para abrir la ventana de [Configuración de seguridad] y marque el botón de la opción [Habilitar] de [Pedir la intervención del usuario para descargas de archivo] de debajo de [Descargas].

- Haga clic en el botón [Ejecutar] de “Certificado CA - Generar solicitud de firma de certificado”.  
→ Se visualizará el cuadro de diálogo de “Certificado CA - Generar solicitud de firma de certificado”.

- Introduzca la información del certificado a generarse.

Elemento	Descripción	Número de caracteres disponibles
[Nombre popular]	Introduzca la dirección de la cámara o el nombre de anfitrión.	64 caracteres
[País]	Introduzca el nombre del país.	2 caracteres (Código de país)
[Estado]	Introduzca el nombre del estado.	128 caracteres
[Localidad]	Introduzca el nombre de la localidad.	128 caracteres
[Administrativo]	Introduzca el nombre de la organización.	64 caracteres
[Unidad administrativa]	Introduzca el nombre de la unidad de la organización.	64 caracteres
[Clave CRT]	Muestra el tamaño de la clave y la hora y fecha de generación de la clave actual.	

#### Nota

- Para utilizar el certificado del servidor, siga las solicitudes de la CA acerca de la información que deba introducirse.
  - Los caracteres disponibles para [Nombre popular], [Estado], [Localidad], [Administrativo], y [Unidad administrativa] son 0-9, A-Z, a-z y las marcas siguientes.  
- . \_ , + / ( )
- Haga clic en el botón [Aceptar] después de haber introducido los elementos.  
→ Se visualizará el cuadro de diálogo de [Guardar como].
  - Introduzca un nombre de archivo para la CSR en el cuadro de diálogo de [Guardar como] para guardarlo en el ordenador.  
→ El archivo CSR guardado se aplicará a la CA.

**IMPORTANTE**

- Se emitirá el certificado del servidor para el juego de claves CSR y CRT generadas. Si se vuelve a generar o se actualiza la clave CRT después de haber aplicado la CA, se invalidará el certificado del servidor emitido.

**Nota**

- Esta cámara genera el archivo CSR en el formato PEM.

### 16.3.4 Instalación del certificado del servidor

**IMPORTANTE**

- Si no se genera el archivo CSR, será imposible instalar el certificado del servidor (certificado de seguridad). Para su instalación es necesario el certificado del servidor emitido por la CA.
1. Haga clic en el botón [Examinar...] de “Certificado CA - Instalar certificado CA”.  
→ Se visualizará el cuadro de diálogo de [Abrir].
  2. Seleccione el archivo del certificado del servidor y haga clic en el botón [Abrir]. Luego, haga clic en el botón [Ejecutar].  
→ Se instalará el certificado del servidor.

**Nota**

- El nombre de anfitrión registrado en el certificado del servidor instalado se visualizará en “Certificado CA - Información”. Dependiendo del estado del certificado del servidor, se visualizará lo siguiente.

Indicación	Descripción
Inválido	El certificado del servidor no está instalado.
Nombre popular del certificado del servidor	Ya se ha instalado y validado el certificado del servidor.
Expirado	El certificado del servidor ya ha expirado.

- Cuando se hace clic en el botón [Confirmar], se visualizará la información registrada del certificado del servidor en el cuadro de diálogo “Certificado CA - Confirmar”. (Sólo se visualizará “Unidad administrativa” con un asterisco (\*).)

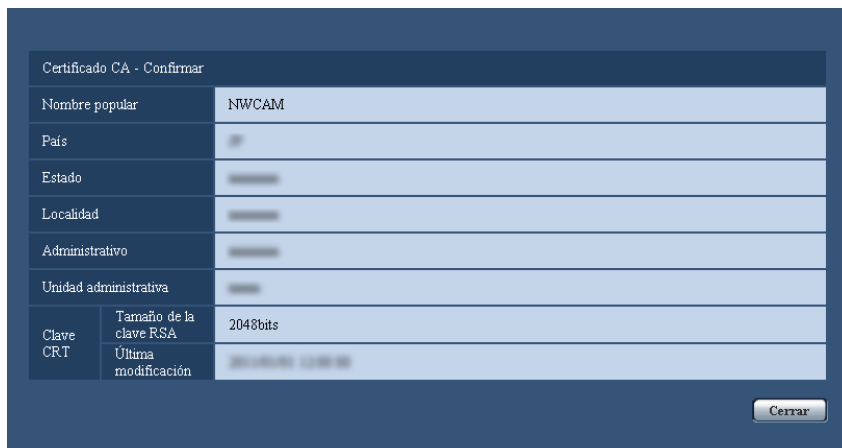

- Cuando se haga clic en el botón [Borrar], se borrará del certificado del servidor instalado.

- Cuando se haya seleccionado “HTTPS” para “Conexión”, será imposible borrar el certificado del servidor.
- Para cambiar (o actualizar) el certificado del servidor, efectúe los pasos 1 y 2.

### **IMPORTANTE**

- Antes de borrar el certificado del servidor válido (certificado de seguridad), confirme que tenga una copia de seguridad del archivo en el ordenador o en otro medio de grabación. La copia de seguridad del archivo será necesaria cuando deba volver a instalarse el certificado del servidor.
- Cuando expire el certificado del servidor, la función HTTPS ya no estará disponible. Cuando se reinicie la cámara, el protocolo de conexión cambiará al de HTTP. Actualice el certificado del servidor antes de que expire.
- La fecha de expiración del certificado del servidor puede verificarse haciendo doble clic en el archivo del certificado del servidor emitido por la CA.

## 16.3.5 Configuración del protocolo de conexión

1. Seleccione “HTTP” o “HTTPS” para “Conexión” para determinar el protocolo utilizado para acceder a la cámara.
  - **HTTP:** Sólo está disponible la conexión HTTP.
  - **HTTPS:** Sólo está disponible la conexión HTTPS.
2. Designe el número de puerto HTTPS que desee utilizar para “Puerto HTTPS”.
  - **Número de puerto disponible:** 1 - 65535
  - **Ajuste predeterminado:** 443

Los siguientes números de puerto no estarán disponibles porque ya se están utilizando.  
20, 21, 23, 25, 42, 53, 67, 68, 69, 80, 110, 123, 161, 162, 554, 995, 10669, 10670, 59000 - 61000
3. Haga clic en el botón [Ajustar].
  - Será posible acceder a las cámaras utilizando el protocolo HTTPS. (→página 8, página 19, página 21)

### **Nota**

- Cuando se cambia el ajuste de la conexión, después de haber esperado cierto tiempo, acceda de nuevo a la cámara mediante “http://dirección IP de la cámara” o “https://dirección IP de la cámara” dependiendo del ajuste cambiado.
- **Cuando se utilice el certificado autofirmado:**  
Si se accede a la cámara utilizando el protocolo HTTPS por primera vez, se visualizará la ventana de aviso. En este caso, siga las instrucciones del asistente para instalar el certificado autofirmado (de seguridad). (→página 182)
- **Cuando se utilice el certificado del servidor:**  
Instale de antemano el certificado de raíz y el certificado intermedio en el explorador utilizado. Siga las instrucciones de la CA para obtener e instalar estos certificados.
- Cuando se accede a la cámara utilizando el protocolo HTTPS, es posible que el intervalo de actualización y la velocidad en fotogramas de las imágenes sean más lentos.
- Cuando se accede a la cámara utilizando el protocolo HTTPS, es posible que se tarde cierto tiempo en visualizarse las imágenes.
- Cuando se accede a la cámara utilizando el protocolo HTTPS, es posible que las imágenes se vean distorsionadas o que se interrumpa el audio.
- El número máximo de accesos simultáneos de usuarios varía dependiendo del tamaño máximo de la imagen y del formato de transmisión.

## 16.4 Acceso a la cámara empleando el protocolo HTTPS

1. Inicie el explorador de Web.
2. Introduzca la dirección IP de la cámara en el cuadro de la dirección del explorador.
  - **Ejemplo de introducción:** https: https://192.168.0.10/

### **IMPORTANTE**

- Cuando el número de puerto HTTPS se cambie del “443”, introduzca “https://dirección IP de la cámara +: (dos puntos) + número del puerto” en el cuadro de la dirección del explorador. (**Ejemplo de introducción:** https://192.168.0.11:61443)
  - Cuando la cámara esté en una red local, configure el ajuste del servidor proxy del explorador de Web (en [Opciones de Internet...], de [Herramientas] de la barra del menú) para pasar por alto el servidor proxy para la dirección local.
3. Presione la tecla [Intro] del teclado.
    - Se visualizará la página “En directo”.  
Cuando se visualice la ventana de aviso de seguridad, instale el certificado de seguridad. (→página 182)  
Cuando seleccione “On” para “Auten usuario”, se visualizará la ventana de autenticación antes de visualizarse las imágenes en directo para introducir el nombre de usuario y la contraseña.

### **IMPORTANTE**

- Cuando se accede a la cámara utilizando el protocolo HTTPS, es posible que el intervalo de actualización y la velocidad en fotogramas de las imágenes sean más lentos.

### 16.4.1 Instale el certificado de seguridad

Cuando el certificado de seguridad de la cámara para permitir el acceso no esté instalado en el ordenador, aparecerá la ventana de aviso de seguridad cada vez que se acceda a la cámara empleando el protocolo HTTPS. Para que no se visualice la ventana de aviso de seguridad, es necesario instalar el certificado de seguridad con el procedimiento siguiente. Si el certificado no está instalado, se visualizará la ventana de aviso cada vez que se acceda a la cámara.

#### **Nota**

- El certificado de seguridad está instalado en el ordenador con la información registrada para “Nombre popular”. Por lo tanto, la información registrada para “Nombre popular” debe ser la misma que la dirección o el nombre de anfitrión para el acceso a la cámara. Si el certificado no es el mismo, se visualizará la ventana de aviso de seguridad cada vez que se acceda a la cámara.
  - Cuando se cambia la dirección o el nombre de anfitrión de la cámara, aparecerá la ventana de aviso de seguridad cada vez que se acceda a la cámara aunque el certificado de seguridad esté instalado. Instale de nuevo el certificado de seguridad.
  - Cuando el acceso a la cámara esté abierto a Internet, introduzca el nombre de la dirección o el nombre del anfitrión para acceder a través de Internet para “Nombre popular”. En este caso, aparecerá la ventana de aviso de seguridad cada vez que se acceda localmente a la cámara aunque el certificado de seguridad esté instalado.
  - Cuando el certificado de seguridad esté correctamente instalado, aparecerá un icono de una llave en el cuadro de la dirección del explorador de Web que acceda a la cámara.
  - Cuando utilice Internet Explorer 10 o Internet Explorer 11, tenga presente que algunas de las ventanas visualizadas pueden ser distintas de las mostradas en las descripciones siguientes.
1. Acceso a la cámara empleando el protocolo HTTPS.

2. Cuando se visualice la ventana de aviso de seguridad, haga clic en “Vaya a este sitio web (no recomendado)”.

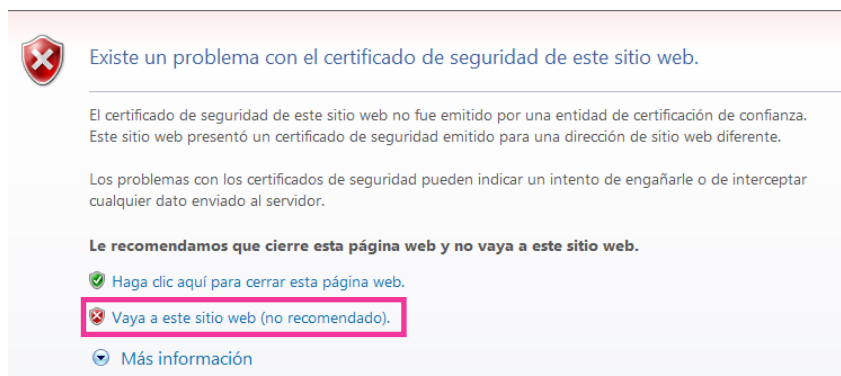

→ Se visualizará la página “En directo”. Si se visualiza una ventana de autenticación, introduzca el nombre de usuario y la contraseña.

### Nota

- Si se visualiza esta ventana cuando se accede a un dispositivo que no sea la cámara o un sitio Web, es posible que haya ocurrido un problema de seguridad. En este caso, verifique el estado del sistema.
3. Haga clic en “Error de certificado” encima de la URL, y haga clic en “Ver certificados”.

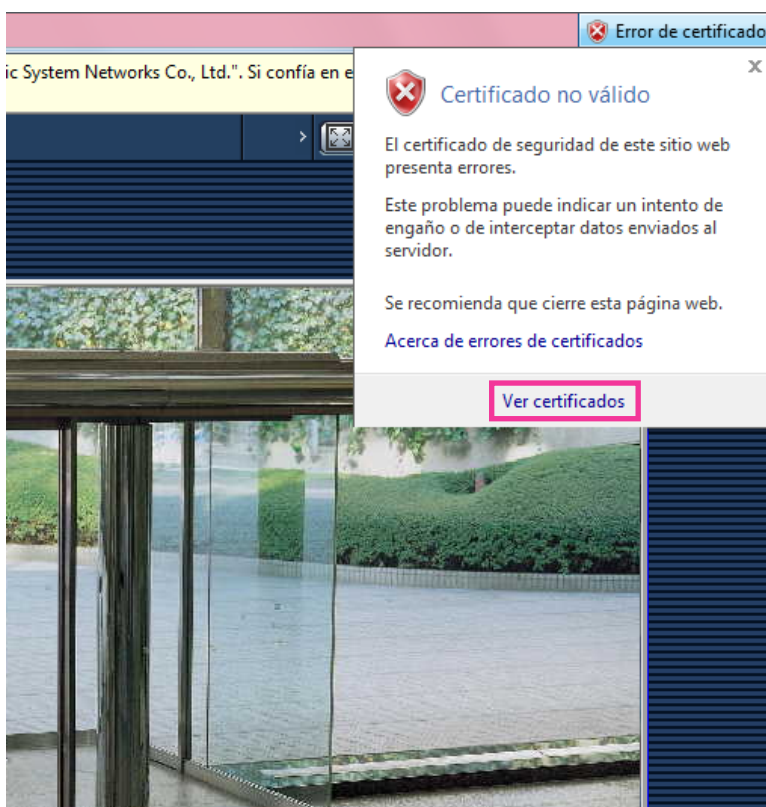

4. Haga clic en “Instalar certificado...”.

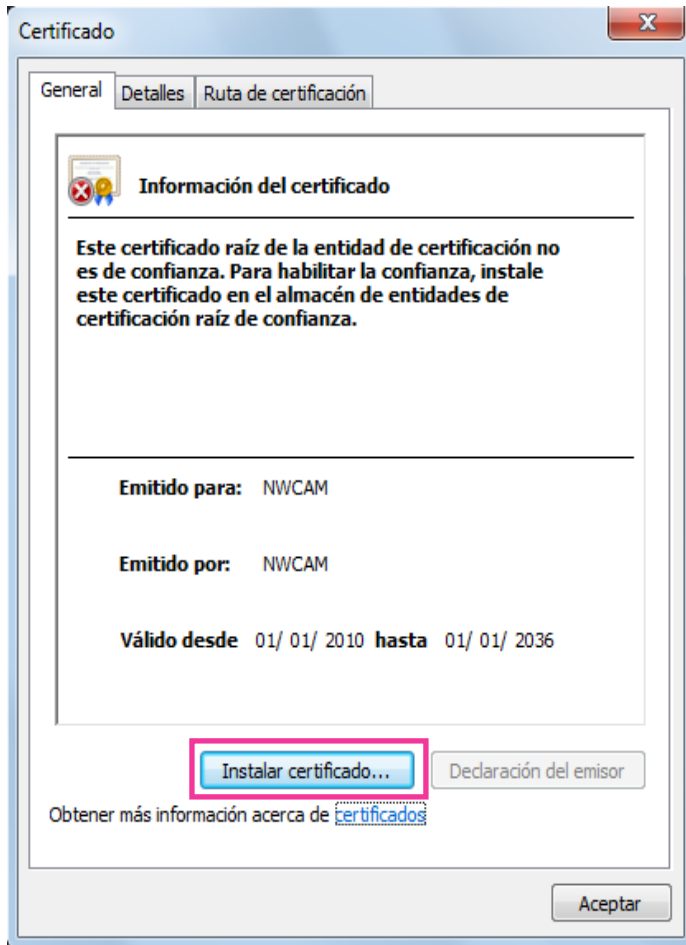

**Nota**

- Si no se visualiza [Instalar certificado...], cierre una vez Internet Explorer y seleccione [Ejecutar como administrador] para abrir de nuevo Internet Explorer. Haga clic en [Inicio] → [Todos los programas] → haga clic con el botón derecho en [Internet Explorer] → haga clic en [Ejecutar como administrador].
- Cuando emplee Windows 8 o Windows 8.1, haga clic con el botón derecho en [iexplore], que está en “C:\Archivos de programa\Internet Explorer” y seleccione [Ejecutar como administrador].

5. Haga clic en “Siguiente” que se visualiza en el “Asistente para importación de certificados”.

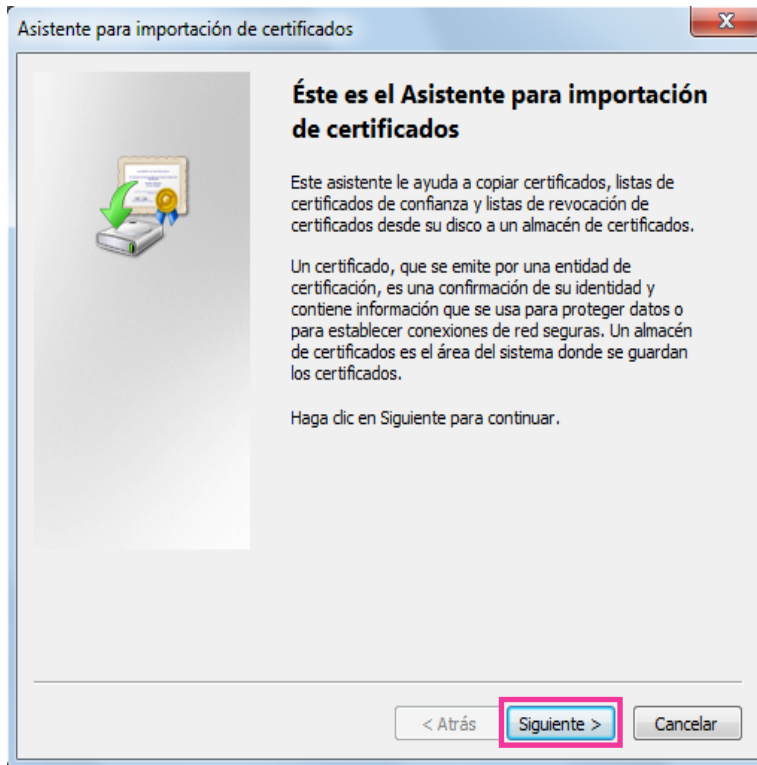

**Nota**

- Cuando utilice Internet Explorer 10 o Internet Explorer 11, seleccione “Ubicación del almacén” y luego haga clic en “Siguiente”.

6. Seleccione “Colocar todos los certificados en el siguiente almacén” y haga clic en “Examinar...”.

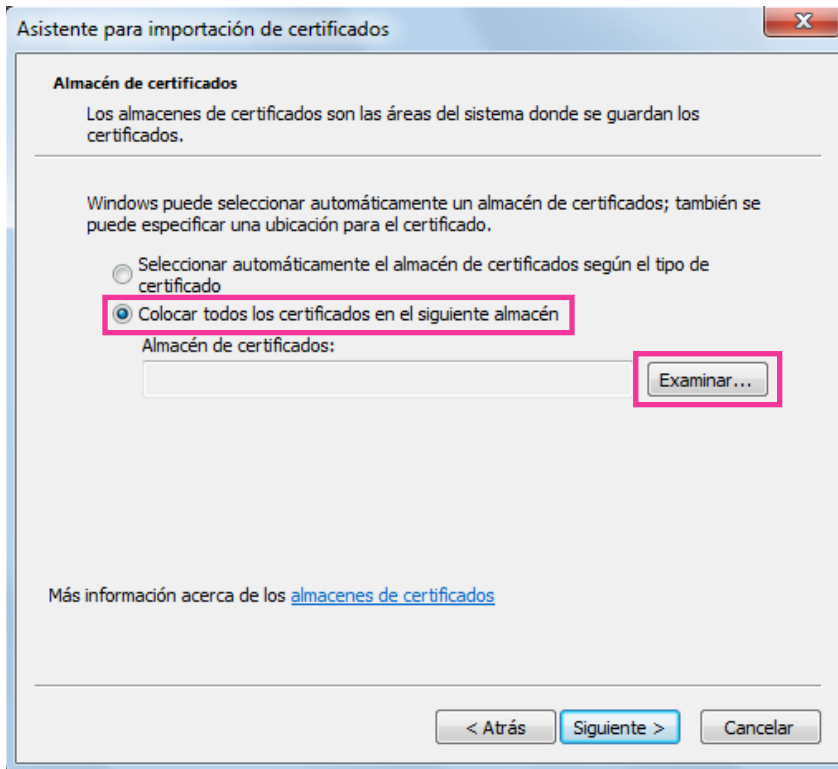

7. Seleccione “Entidades emisoras raíz de confianza” y haga clic en “Aceptar”.

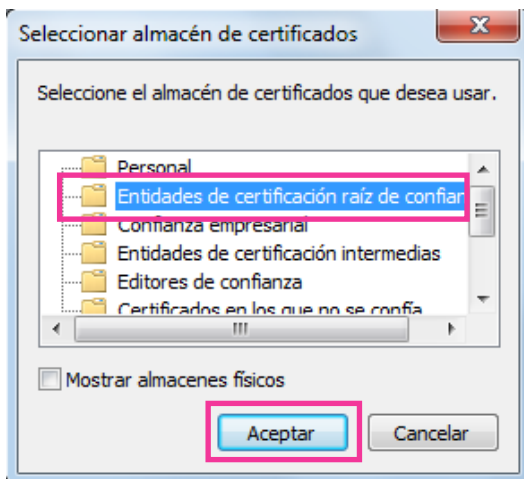

## 8. Haga clic en “Siguiente”.

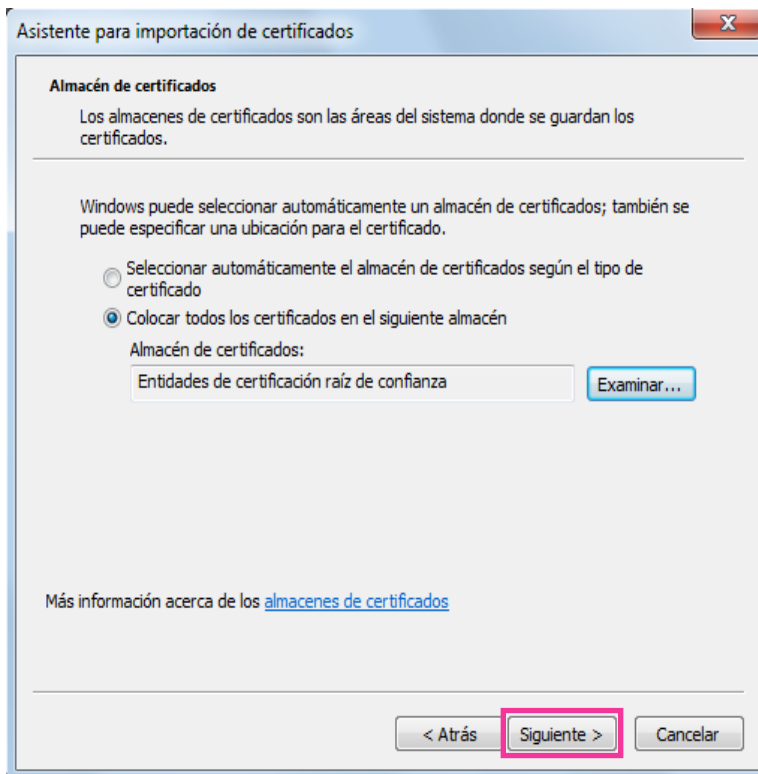

## 9. Haga clic en “Finalizar”.

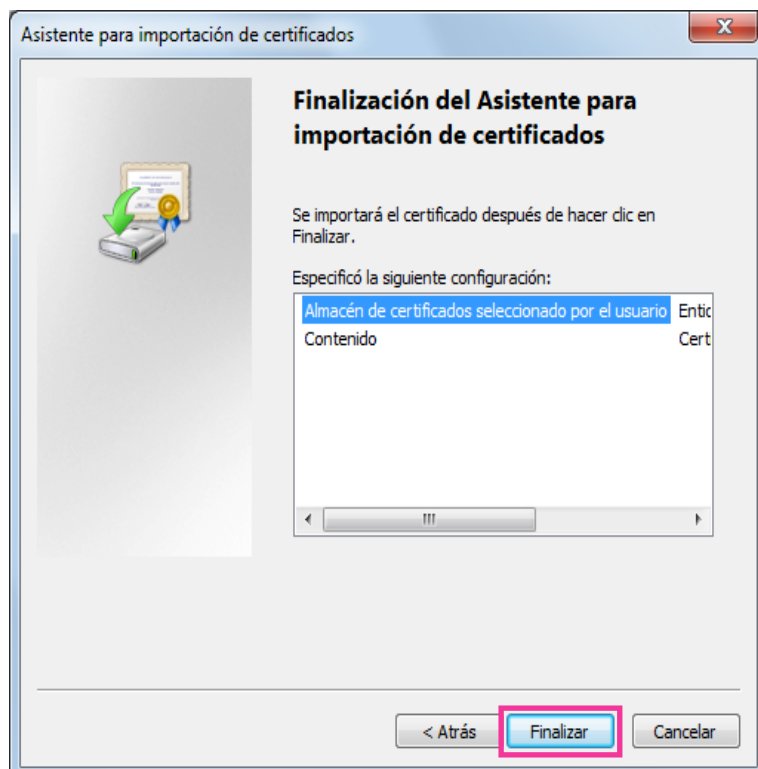

10. Haga clic en "Sí".

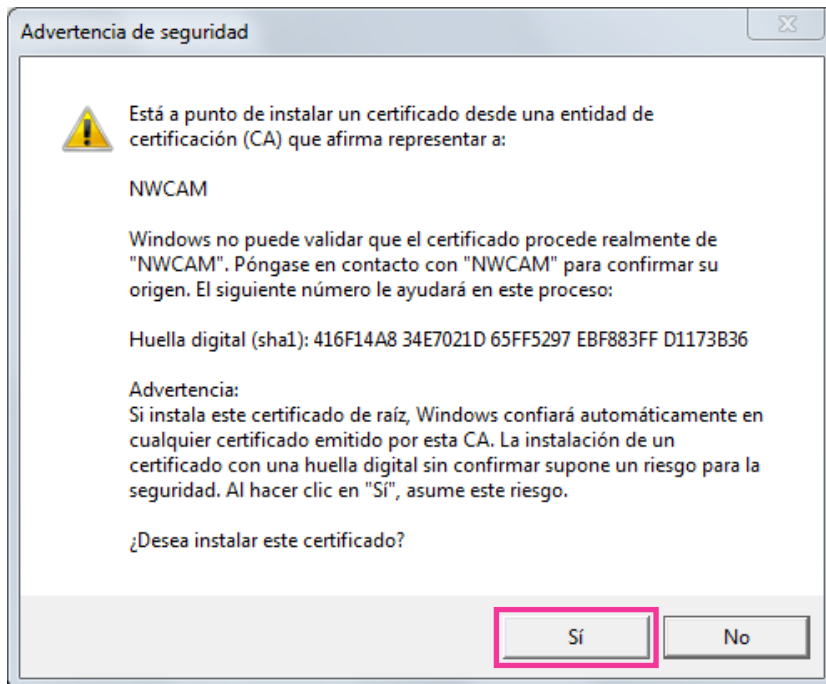

→ Cuando se haya completado con éxito la importación, aparecerá la ventana de "La importación se completó correctamente".

11. Haga clic en "Aceptar".

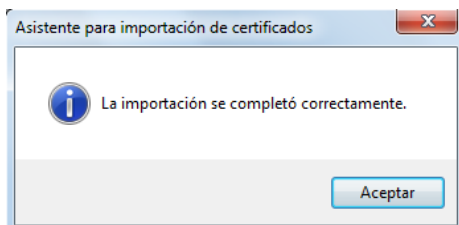

→ Cuando se reinicie el explorador después de haber importado el certificado, no aparecerá el "Error de certificado".

## 16.5 Método de configuración de los ajustes relacionados con DDNS

Cuando se active la función DDNS utilizando la cámara, estará disponible uno de los siguientes servicios DDNS.

- Servicio "Viewnetcam.com"
- Actualización de DNS dinámico (compatible con RFC2136)

### **IMPORTANTE**

- Antes de utilizar el servicio DDNS, es necesario efectuar el ajuste de reenvío de puerto para el enrutador.
- **Acerca de la actualización de DNS dinámico (compatible con RFC2136)**

No se garantiza la operación cuando se usan servicios DDNS que no sean el servicio "Viewnetcam.com". No nos hacemos responsables por ningún tipo de problema o accidente en circunstancias en las que se utiliza la cámara con tales servicios.

Para ver la sección y configuración de los servicios DDNS que no sean el servicio "Viewnetcam.com", consulte los proveedores de servicios DDNS.

#### Nota

- "Viewnetcam.com" es un servicio DNS dinámico diseñado para ser empleado con cámaras de red Panasonic. Para más información sobre el servicio, consulte el sitio Web de "Viewnetcam.com" (<http://www.viewnetcam.com/>).

## Acerca de los servicios DDNS (IPv4/IPv6)

Utilizando un servicio DDNS es posible mirar las imágenes de la cámara a través de Internet.

El servicio DDNS asocia las direcciones globales dinámicas y los nombres de dominio.

Es posible configurar los ajustes para "Viewnetcam.com" o para Actualización de DNS dinámico (compatible con RFC2136).

En la mayor parte de servicios DNS ofrecidos por los proveedores, las direcciones globales no son estáticas sino dinámicas. Por lo tanto, el acceso a la cámara mediante una dirección global antigua puede invalidarse después de cierto tiempo. Se requiere uno de los servicios siguientes para acceder a través de Internet a una cámara cuya dirección global no sea estática.

- **Servicio DDNS (como el de "Viewnetcam.com")**

Es posible acceder a través de un nombre de dominio registrado y estático (por ejemplo:

\*\*\*\*\*.viewnetcam.com) incluso después de haber cambiado la dirección global. Es necesario inscribirse en un servicio de nombre de dominio aunque se utilice la conexión IPv6.

Para más información sobre el servicio, consulte el sitio Web de "Viewnetcam.com" (<http://www.viewnetcam.com/>).

- **Servicio de dirección IP estática (como pueda ser un servicio ofrecido por un proveedor contratado).**

En este servicio, las direcciones globales son estáticas (no cambian).

### 16.5.1 Configuración del servicio DDNS (Ejemplo del servicio "Viewnetcam.com")

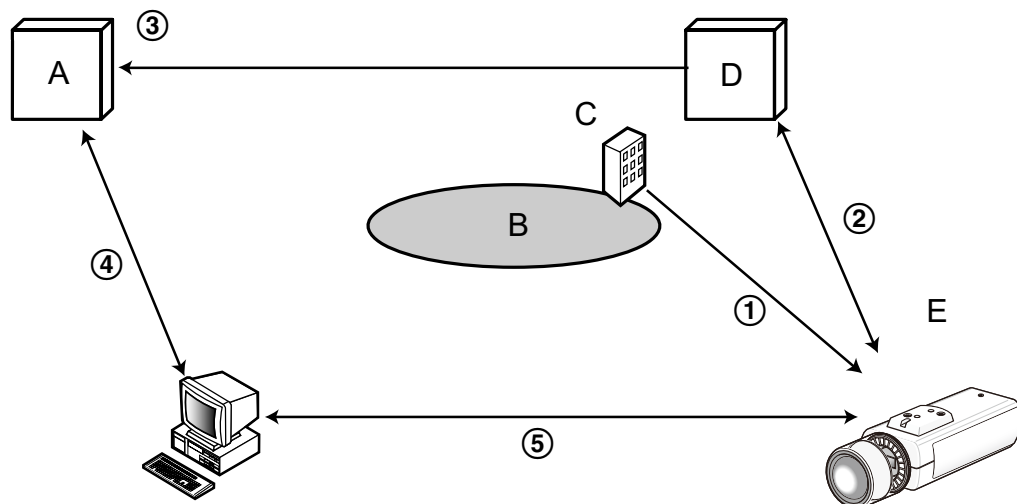

A. Servidor DNS

- B. Internet
- C. Proveedor
- D. Servidor del servicio “Viewnetcam.com”
- E. Sitio remoto

① **Se cambia la dirección global.**

El proveedor contratado asigna una dirección global al enrutador (o a la cámara). La dirección global no es estática sino que es dinámica.

② **“\*\*\*\*\*.viewnetcam.com” y la dirección global actual se registran automáticamente.**

Si está inscrito en “Viewnetcam.com”, se asignará el “nombre de dominio” exclusivo (por ejemplo: \*\*\*\*\*.viewnetcam.com). El servidor del servicio “Viewnetcam.com” gestiona automáticamente el nombre de dominio de la cámara y la dirección global del enrutador (o cámara) cuando una cámara notifica automáticamente la dirección global al servidor del servicio.

③ **La dirección global actual se registra automáticamente a través de “\*\*\*\*\*.viewnetcam.com”.**

El servidor del servicio “Viewnetcam.com” registra la dirección global y el nombre de dominio del enrutador (o cámara) en el servidor DNS.

④ **La dirección global se obtiene a través de la URL (nombre de dominio).**

Introduciendo la URL (incluyendo el nombre de dominio) en el explorador Web cuando se acceda a la cámara a través de Internet, el servidor DNS identificará la dirección global registrada del enrutador (o cámara).

⑤ **Acceso utilizando la dirección global actual**

La dirección global identificada se utiliza para acceder al enrutador (o cámara) para ver las imágenes.

**Nota**

- Para saber si la dirección IP actual es estática, consulte al proveedor contratado.
- Dependiendo del proveedor, es posible que se asignen direcciones locales. En este caso, el servicio DDNS no estará disponible. Para más información, consulte al proveedor contratado.

## 16.5.2 Cuando se utiliza el servicio “Viewnetcam.com”

DDNS	
Área	Global
Servicio	Viewnetcam.com
URL personal(Cámara)	
Enlace de su cuenta	
Intervalo de acceso	1h
Método de notificación de la dirección IP global	<input checked="" type="radio"/> Normal <input type="radio"/> Avanzadas

Ajustar

**[URL personal(Cámara)]**

La URL de la cámara registrada para “Viewnetcam.com”.

**[Enlace de su cuenta]**

Cuando se hace clic en la URL visualiza, aparece la ventana de registro para el servicio “Viewnetcam.com” en una nueva ventana que se abre.

Registre la información en la ventana de registro para inscribirse en el servicio “Viewnetcam.com”.

**[Intervalo de acceso]**

Seleccione uno de los siguientes intervalos para acceder al servidor del servicio “Viewnetcam.com” para comprobar la dirección IP y el nombre de anfitrión.

10min/ 20min/ 30min/ 40min/ 50min/ 1h

- **Ajuste predeterminado:** 1h

**[Método de notificación de la dirección IP global]**

Por lo general, el [Método de notificación de la dirección IP global] deberá ajustarse en “Normal”.

Si no puede acceder a la cámara empleando el URL registrado 30 minutos después del registro con “Viewnetcam.com”, seleccione “Avanzadas”.

En este caso, deberá habilitarse UPnP (→página 168) para la cámara y para el enrutador.

- **Ajuste predeterminado:** Normal

### 16.5.3 Procedimiento para registrar la información del servicio “Viewnetcam.com”

1. Seleccione [Viewnetcam.com] para [Servicio] y haga clic en el botón [Ajustar].
  - Se visualizará una URL en [Enlace de su cuenta].  
Si no se visualiza una URL en [Enlace de su cuenta], confirme los ajustes de la red de la cámara y la conexión de Internet y luego haga clic de nuevo en [Ajustar].
2. Registre la información para “Viewnetcam.com” siguiendo las instrucciones del asistente.
  - La ventana de registro para “Viewnetcam.com” se visualizará en una nueva ventana abierta.  
Cuando no se visualice la ventana de registro, verifique que el ordenador esté conectado a Internet y haga clic en el botón de actualización del explorador.

DDNS	
Área	Global
Servicio	Viewnetcam.com
URL personal(Cámara)	
Enlace de su cuenta	http://*****
Intervalo de acceso	1h
Método de notificación de la dirección IP global	<input checked="" type="radio"/> Normal <input type="radio"/> Avanzadas

3. Registre la información para “Viewnetcam.com” siguiendo las instrucciones del asistente.
  - Cuando se visualice el mensaje “La nueva cámara se ha registrado correctamente en Viewnetcam.com”, cierre la ventana de registro.

## 16 Configuración de los ajustes de la red [Red]

La URL ajustada en el momento del registro podrá utilizarse para acceder a la cámara. Sin embargo, esta URL no estará disponible para acceder a la cámara desde el ordenador conectado a la misma red (LAN).

DDNS	
Área	Global
Servicio	Viewnetcam.com
URL personal(Cámara)	*****
Enlace de su cuenta	http://*****
Intervalo de acceso	1h
Método de notificación de la dirección IP global	<input checked="" type="radio"/> Normal <input type="radio"/> Avanzadas

### Nota

- Cuando haya completado el registro del servicio “Viewnetcam.com”, se visualizará la dirección URL registrada para “URL personal(Cámara)”. La validación de la URL de la cámara registrada puede tardar en realizarse hasta unos 30 minutos.
- Para cancelar la inscripción al servicio “Viewnetcam.com”, acceda después al sitio Web de “Viewnetcam.com” (<http://www.viewnetcam.com/>).
- Cuando se visualiza “Expirado” en la URL de “Viewnetcam.com” en la página de los ajustes de Viewnetcam o en la página de estado, reinicie la cámara después de haber registrado el servicio “Viewnetcam.com”. Después de haber reiniciado la cámara, verifique que la URL registrada se visualice en la URL de “Viewnetcam.com” de [Estado] - [Viewnetcam.com] de la página de “Mantenimiento”.
- Podrá verificar la información registrada para el servicio “Viewnetcam.com” accediendo a la URL que se muestra al lado del “Enlace de su cuenta”. Cuando no se visualice la URL, verifique que el ordenador esté conectado a Internet y haga clic en el botón [Ajustar].
- Si el acceso falla frecuentemente debido al cambio de la dirección global del enrutador, ajuste un valor menos para “Intervalo de acceso”.

## 16.5.4 Verificación de la información registrada para el servicio “Viewnetcam.com”

Podrá verificar si la cámara se ha registrado para el servicio “Viewnetcam.com”. (→página 204)

## 16.5.5 Cuando utilice “Actualización de DNS dinámico”

The screenshot shows the 'Avanzadas' (Advanced) configuration page for DDNS. The 'Servicio' (Service) dropdown is set to 'Actualización de DNS dinámico'. The 'Intervalo de acceso' (Access interval) is set to '24h'. The 'Nombre de anfitrión' (Host name) field is empty. The 'Área' (Area) is set to 'Global'. A navigation bar at the top includes links for SMTP, FTP, NTP, UPnP, HTTPS, DDNS, SNMP, and DiffServ.

### [Nombre de anfitrión]

Introduzca el nombre de anfitrión a utilizarse para el servicio de Actualización de DNS dinámico.

- **Número de caracteres disponibles:** 3 - 250 caracteres  
Introdúzcalos en forma de “(nombre de anfitrión). (nombre de dominio)”.
- **Caracteres disponibles:** Los caracteres alfanuméricos, los dos puntos (:), el punto (.), el subrayado (\_) y el guión (-).
- **Ajuste predeterminado:** Ninguno (en blanco)

### Nota

- Para más información sobre los nombres de anfitrión disponibles, consulte al administrador de la red.

### [Intervalo de acceso]

Seleccione uno de los siguientes intervalos para acceder al servidor del servicio de Actualización de DNS dinámico para comprobar la dirección IP y el nombre de anfitrión.

10min/ 20min/ 30min/ 40min/ 50min/ 1h/ 6h/ 24h

- **Ajuste predeterminado:** 24h

## 16.5.6 Cuando utilice “Actualización de DNS dinámico (DHCP)”

The screenshot shows the 'Avanzadas' (Advanced) configuration page for DDNS. The 'Servicio' (Service) dropdown is set to 'Actualización de DNS dinámico (DHCP)'. The 'Nombre de anfitrión' (Host name) field is empty. The 'Área' (Area) is set to 'Global'. A navigation bar at the top includes links for SMTP, FTP, NTP, UPnP, HTTPS, DDNS, SNMP, and DiffServ.

### [Nombre de anfitrión]

Introduzca el nombre de anfitrión a utilizarse para el servicio de Actualización de DNS dinámico.

- **Número de caracteres disponibles:** 3 - 250 caracteres  
Introdúzcalos en forma de “(nombre de anfitrión). (nombre de dominio)”.
- **Caracteres disponibles:** Los caracteres alfanuméricos, los dos puntos (:), el punto (.), el subrayado (\_) y el guión (-).
- **Ajuste predeterminado:** Ninguno (en blanco)

### **Nota**

- Para más información sobre los nombres de anfitrión disponibles, consulte al administrador de la red.

## 17 Configuración de los ajustes relacionados con los programas horarios [Programa horario]

En la página “Programa horario” podrá configurar los ajustes relacionados con los programas horarios de la forma siguiente.

- Permiso de alarma
- Permiso de VMD
- Permiso de detección de sonido
- Permiso de acceso
- Grabación de H.264
- Archivo de escena
- Transmisión periódica de imágenes de FTP

La página “Programa horario” sólo tiene la pestaña [Programa horario].

## 17 Configuración de los ajustes relacionados con los programas horarios [Programa horario]

Pueden ajustarse hasta 5 programas horarios.

The screenshot displays the 'Programa horario' configuration window. It contains five sections, one for each program (Programa horario 1 to 5). Each section has a 'Modo de programa horario' dropdown menu set to 'Off' and a 'Margen de tiempo' section with checkboxes for days of the week (Lun, Mar, Mie, Jue, Vie, Sáb, Dom) and a time range selector (24h, 00, 00, -, 00, 00). Below these settings is a 24-hour grid with columns for each hour and rows for each day of the week (Lun, Mar, Mie, Jue, Vie, Sáb, Dom). The grid is currently empty. At the bottom center, there is an 'Ajustar' button.

1. Seleccione una acción para asignarla al programa horario desde “Modo de programa horario”. Se selecciona “Off” como ajuste predeterminado.
  - **Off:** No se realizará ninguna acción para el programa horario respectivo.
  - **Permiso de alarma:** La entrada de alarma (alarma de terminal) se recibirá durante el período del programa horario.

- **Permiso de VMD:** La función de detección de movimiento de vídeo (VMD) se activará durante el período del programa horario.
- **Permiso de detección de sonido:** La función detección de sonido se activará durante el período del programa horario.
- **Permiso de acceso:** Los usuarios cuyo nivel de acceso se haya ajustado a 2 y 3 en la ficha [Auten usuario] (→página 150) podrán acceder a la unidad sólo durante el período del programa horario.
- **Grabación de H.264(Grabación de flujo continuo de vídeo 1):** La grabación en SD se llevará a cabo a la hora designada en el programa horario. Sólo está disponible cuando se usan imágenes H. 264.
- **Grabación de H.264(Grabación de flujo continuo de vídeo 2):** La grabación en SD se llevará a cabo a la hora designada en el programa horario. Sólo está disponible cuando se usan imágenes H. 264.
- **Ajustar imagen: Archivo de escena 1** Las imágenes se ajustan a la configuración de imagen del “Archivo de escena 1” a la hora designada en el programa horario. Cuando finaliza el tiempo designado para el programa horario, las imágenes se ajustan a la configuración de imágenes de “Archivo de escena no aplicado”.
- **Ajustar imagen: Archivo de escena 2** Las imágenes se ajustan a la configuración de imagen del “Archivo de escena 2” a la hora designada en el programa horario. Cuando finaliza el tiempo designado para el programa horario, las imágenes se ajustan a la configuración de imágenes de “Archivo de escena no aplicado”.
- **Transmisión periódica de imágenes de FTP:** La transmisión periódica de imágenes de FTP se llevará a cabo a la hora designada en el programa horario.

### **Nota**

- Seleccione “On” para “Auten usuario” en la ficha [Auten usuario] de la página “Gestión usuarios” (→página 150) y “Off” para “Auten anfitri.” en la página “Auten anfitri.” (→página 151) para validar “Permiso de acceso”.
  - Cuando seleccione “Grabación de H.264(Grabación de flujo continuo de vídeo 1)” o “Grabación de H.264(Grabación de flujo continuo de vídeo 2)”, seleccione “H.264(1)”, “H.264(2)”, “H.264(3)”, o “H.264(4)” para “Formato de grabación” en la ficha [Tarjeta memoria SD] y seleccione “Programa horario” para “Activación de almacenamiento”. (→página 56)
2. Seleccione los días de la semana marcando las casillas de verificación respectivas.
  3. Desde el menú desplegable, seleccione la hora de inicio y la hora de finalización del programa horario. Cuando no designe la hora, marque la casilla de verificación de “24h”.
  4. Haga clic en el botón [Ajustar] después de haber completado los ajustes.  
→ El resultado se visualizará en la parte inferior de la ventana.

### **Nota**

- Los programas horarios visualizados en la parte inferior de la ventana pueden identificarse por los colores asignados a cada programa horario.

## 17.1 Cómo ajustar los programas horarios

Programas horarios	
Programa horario 1 (Blanco) <input type="checkbox"/>	Modo de programa horario Off
	Margen de tiempo <input type="checkbox"/> Lun <input type="checkbox"/> Mar <input type="checkbox"/> Mie <input type="checkbox"/> Jue <input type="checkbox"/> Vie <input type="checkbox"/> Sáb <input type="checkbox"/> Dom <input type="checkbox"/> 24h 00 : 00 - 00 : 00
Programa horario 2 (Azul) <input checked="" type="checkbox"/>	Modo de programa horario Off
	Margen de tiempo <input type="checkbox"/> Lun <input type="checkbox"/> Mar <input type="checkbox"/> Mie <input type="checkbox"/> Jue <input type="checkbox"/> Vie <input type="checkbox"/> Sáb <input type="checkbox"/> Dom <input type="checkbox"/> 24h 00 : 00 - 00 : 00
Programa horario 3 (Verde) <input checked="" type="checkbox"/>	Modo de programa horario Off
	Margen de tiempo <input type="checkbox"/> Lun <input type="checkbox"/> Mar <input type="checkbox"/> Mie <input type="checkbox"/> Jue <input type="checkbox"/> Vie <input type="checkbox"/> Sáb <input type="checkbox"/> Dom <input type="checkbox"/> 24h 00 : 00 - 00 : 00
Programa horario 4 (Rojo) <input checked="" type="checkbox"/>	Modo de programa horario Off
	Margen de tiempo <input type="checkbox"/> Lun <input type="checkbox"/> Mar <input type="checkbox"/> Mie <input type="checkbox"/> Jue <input type="checkbox"/> Vie <input type="checkbox"/> Sáb <input type="checkbox"/> Dom <input type="checkbox"/> 24h 00 : 00 - 00 : 00
Programa horario 5 (Negro) <input checked="" type="checkbox"/>	Modo de programa horario Off
	Margen de tiempo <input type="checkbox"/> Lun <input type="checkbox"/> Mar <input type="checkbox"/> Mie <input type="checkbox"/> Jue <input type="checkbox"/> Vie <input type="checkbox"/> Sáb <input type="checkbox"/> Dom <input type="checkbox"/> 24h 00 : 00 - 00 : 00

	0:00	6:00	12:00	18:00	24:00
Lun					
Mar					
Mie					
Jue					
Vie					
Sáb					
Dom					

1. Marque la casilla de verificación del día de la semana deseado de “Programa horario de transmisión de imágenes de FTP”.  
→ El día de la semana seleccionado se validará para el programa horario.
2. Para designar la hora, seleccione los elementos de “hora” y “minutos” desde el menú desplegable. Cuando no designe la hora, marque la casilla de verificación de “24h”.

- Haga clic en el botón [Ajustar] después de haber completado los ajustes.  
→ El resultado se visualizará en la parte inferior de la ventana.

Programas horarios	
Programa horario 1 (Blanco)	Modo de programa horario Permiso de alarma
	Margen de tiempo <input checked="" type="checkbox"/> Lun <input checked="" type="checkbox"/> Mar <input checked="" type="checkbox"/> Mie <input checked="" type="checkbox"/> Jue <input checked="" type="checkbox"/> Vie <input checked="" type="checkbox"/> Sáb <input checked="" type="checkbox"/> Dom <input type="checkbox"/> 24h 09:00 - 17:30
Programa horario 2 (Azul)	Modo de programa horario Permiso de VMD
	Margen de tiempo <input checked="" type="checkbox"/> Lun <input checked="" type="checkbox"/> Mar <input checked="" type="checkbox"/> Mie <input checked="" type="checkbox"/> Jue <input checked="" type="checkbox"/> Vie <input checked="" type="checkbox"/> Sáb <input checked="" type="checkbox"/> Dom <input type="checkbox"/> 24h 23:00 - 07:00
Programa horario 3 (Verde)	Modo de programa horario Transmisión periódica de imágenes de FTP
	Margen de tiempo <input type="checkbox"/> Lun <input type="checkbox"/> Mar <input type="checkbox"/> Mie <input type="checkbox"/> Jue <input type="checkbox"/> Vie <input checked="" type="checkbox"/> Sáb <input checked="" type="checkbox"/> Dom <input checked="" type="checkbox"/> 24h 00:00 - 00:00
Programa horario 4 (Rojo)	Modo de programa horario Off
	Margen de tiempo <input type="checkbox"/> Lun <input type="checkbox"/> Mar <input type="checkbox"/> Mie <input type="checkbox"/> Jue <input type="checkbox"/> Vie <input type="checkbox"/> Sáb <input type="checkbox"/> Dom <input type="checkbox"/> 24h 00:00 - 00:00
Programa horario 5 (Negro)	Modo de programa horario Off
	Margen de tiempo <input type="checkbox"/> Lun <input type="checkbox"/> Mar <input type="checkbox"/> Mie <input type="checkbox"/> Jue <input type="checkbox"/> Vie <input type="checkbox"/> Sáb <input type="checkbox"/> Dom <input type="checkbox"/> 24h 00:00 - 00:00

	0:00	6:00	12:00	18:00	24:00
Lun	[Barra azul de 0:00 a 6:00] [Barra blanca de 12:00 a 18:00] [Barra azul de 24:00 a 0:00]				
Mar	[Barra azul de 0:00 a 6:00] [Barra blanca de 12:00 a 18:00] [Barra azul de 24:00 a 0:00]				
Mie	[Barra azul de 0:00 a 6:00] [Barra blanca de 12:00 a 18:00] [Barra azul de 24:00 a 0:00]				
Jue	[Barra azul de 0:00 a 6:00] [Barra blanca de 12:00 a 18:00] [Barra azul de 24:00 a 0:00]				
Vie	[Barra azul de 0:00 a 6:00] [Barra blanca de 12:00 a 18:00] [Barra azul de 24:00 a 0:00]				
Sáb	[Barra azul de 0:00 a 6:00] [Barra verde de 0:00 a 24:00] [Barra azul de 24:00 a 0:00]				
Dom	[Barra azul de 0:00 a 6:00] [Barra blanca de 12:00 a 18:00] [Barra verde de 0:00 a 24:00] [Barra azul de 24:00 a 0:00]				

## 17.2 Forma de borrar el programa horario

Programas horarios	
Programa horario 1 (Blanco)	Modo de programa horario: Permiso de alarma Margen de tiempo: <input checked="" type="checkbox"/> Lun <input checked="" type="checkbox"/> Mar <input checked="" type="checkbox"/> Mie <input checked="" type="checkbox"/> Jue <input checked="" type="checkbox"/> Vie <input checked="" type="checkbox"/> Sáb <input checked="" type="checkbox"/> Dom <input type="checkbox"/> 24h 09:00 - 17:30
Programa horario 2 (Azul)	Modo de programa horario: Permiso de VMD Margen de tiempo: <input checked="" type="checkbox"/> Lun <input checked="" type="checkbox"/> Mar <input checked="" type="checkbox"/> Mie <input checked="" type="checkbox"/> Jue <input checked="" type="checkbox"/> Vie <input checked="" type="checkbox"/> Sáb <input checked="" type="checkbox"/> Dom <input type="checkbox"/> 24h 23:00 - 07:00
Programa horario 3 (Verde)	Modo de programa horario: Transmisión periódica de imágenes de FTP Margen de tiempo: <input type="checkbox"/> Lun <input type="checkbox"/> Mar <input type="checkbox"/> Mie <input type="checkbox"/> Jue <input type="checkbox"/> Vie <input checked="" type="checkbox"/> Sáb <input checked="" type="checkbox"/> Dom <input checked="" type="checkbox"/> 24h 00:00 - 00:00
Programa horario 4 (Rojo)	Modo de programa horario: Off Margen de tiempo: <input type="checkbox"/> Lun <input type="checkbox"/> Mar <input type="checkbox"/> Mie <input type="checkbox"/> Jue <input type="checkbox"/> Vie <input type="checkbox"/> Sáb <input type="checkbox"/> Dom <input type="checkbox"/> 24h 00:00 - 00:00
Programa horario 5 (Negro)	Modo de programa horario: Off Margen de tiempo: <input type="checkbox"/> Lun <input type="checkbox"/> Mar <input type="checkbox"/> Mie <input type="checkbox"/> Jue <input type="checkbox"/> Vie <input type="checkbox"/> Sáb <input type="checkbox"/> Dom <input type="checkbox"/> 24h 00:00 - 00:00

	0:00	6:00	12:00	18:00	24:00
Lun	[Barra azul: 0:00-6:00] [Barra blanca: 12:00-18:00] [Barra azul: 24:00-0:00]				
Mar	[Barra azul: 0:00-6:00] [Barra blanca: 12:00-18:00] [Barra azul: 24:00-0:00]				
Mie	[Barra azul: 0:00-6:00] [Barra blanca: 12:00-18:00] [Barra azul: 24:00-0:00]				
Jue	[Barra azul: 0:00-6:00] [Barra blanca: 12:00-18:00] [Barra azul: 24:00-0:00]				
Vie	[Barra azul: 0:00-6:00] [Barra blanca: 12:00-18:00] [Barra azul: 24:00-0:00]				
Sáb	[Barra azul: 0:00-6:00] [Barra verde: 0:00-24:00] [Barra azul: 24:00-0:00]				
Dom	[Barra azul: 0:00-6:00] [Barra verde: 0:00-24:00] [Barra azul: 24:00-0:00]				

Ajustar

1. Desmarque la casilla de verificación del día de la semana ajustado.

- Haga clic en el botón [Ajustar] después de haber completado los ajustes.  
→ Se borrará el programa horario del día de la semana seleccionado.

Programas horarios

Programa horario 1 (Blanco) <span style="color: white; background-color: black; padding: 2px;">■</span>	Modo de programa horario	Off <span style="font-size: small;">▼</span>
	Margen de tiempo	<input type="checkbox"/> Lun <input type="checkbox"/> Mar <input type="checkbox"/> Mie <input type="checkbox"/> Jue <input type="checkbox"/> Vie <input type="checkbox"/> Sáb <input type="checkbox"/> Dom <input type="checkbox"/> 24h <input type="text" value="00"/> : <input type="text" value="00"/> - <input type="text" value="00"/> : <input type="text" value="00"/>
Programa horario 2 (Azul) <span style="color: blue; background-color: black; padding: 2px;">■</span>	Modo de programa horario	Off <span style="font-size: small;">▼</span>
	Margen de tiempo	<input type="checkbox"/> Lun <input type="checkbox"/> Mar <input type="checkbox"/> Mie <input type="checkbox"/> Jue <input type="checkbox"/> Vie <input type="checkbox"/> Sáb <input type="checkbox"/> Dom <input type="checkbox"/> 24h <input type="text" value="00"/> : <input type="text" value="00"/> - <input type="text" value="00"/> : <input type="text" value="00"/>
Programa horario 3 (Verde) <span style="color: green; background-color: black; padding: 2px;">■</span>	Modo de programa horario	Off <span style="font-size: small;">▼</span>
	Margen de tiempo	<input type="checkbox"/> Lun <input type="checkbox"/> Mar <input type="checkbox"/> Mie <input type="checkbox"/> Jue <input type="checkbox"/> Vie <input type="checkbox"/> Sáb <input type="checkbox"/> Dom <input type="checkbox"/> 24h <input type="text" value="00"/> : <input type="text" value="00"/> - <input type="text" value="00"/> : <input type="text" value="00"/>
Programa horario 4 (Rojo) <span style="color: red; background-color: black; padding: 2px;">■</span>	Modo de programa horario	Off <span style="font-size: small;">▼</span>
	Margen de tiempo	<input type="checkbox"/> Lun <input type="checkbox"/> Mar <input type="checkbox"/> Mie <input type="checkbox"/> Jue <input type="checkbox"/> Vie <input type="checkbox"/> Sáb <input type="checkbox"/> Dom <input type="checkbox"/> 24h <input type="text" value="00"/> : <input type="text" value="00"/> - <input type="text" value="00"/> : <input type="text" value="00"/>
Programa horario 5 (Negro) <span style="color: black; background-color: black; padding: 2px;">■</span>	Modo de programa horario	Off <span style="font-size: small;">▼</span>
	Margen de tiempo	<input type="checkbox"/> Lun <input type="checkbox"/> Mar <input type="checkbox"/> Mie <input type="checkbox"/> Jue <input type="checkbox"/> Vie <input type="checkbox"/> Sáb <input type="checkbox"/> Dom <input type="checkbox"/> 24h <input type="text" value="00"/> : <input type="text" value="00"/> - <input type="text" value="00"/> : <input type="text" value="00"/>

	0:00	6:00	12:00	18:00	24:00
Lun					
Mar					
Mie					
Jue					
Vie					
Sáb					
Dom					

# 18 Mantenimiento de la cámara [Mantenimiento]

En esta página podrá efectuar la comprobación del registro cronológico del sistema, la actualización del firmware, la comprobación del estado y la inicialización del menú de configuración.

La página "Mantenimiento" tiene la ficha [Registro del sistema], la ficha [Actualización], la ficha [Estado], la ficha [Ajustes predet] y la ficha [Datos].

## 18.1 Compruebe el registro cronológico del sistema [Registro del sistema]

Haga clic en la ficha [Registro del sistema] de la página "Mantenimiento". (→página 44 y página 46)

Pueden guardarse hasta 4.000 registros cronológicos del sistema en la tarjeta de memoria SD cuando se ha insertado la tarjeta de memoria SD después de haber seleccionado "Usar" para "Tarjeta de memoria SD" en la ficha [Tarjeta memoria SD] (→página 56).

Cuando se selecciona "No usar" para "Tarjeta de memoria SD", pueden guardarse hasta 100 registros cronológicos del sistema en la memoria incorporada de la cámara.

Cuando ha alcanzado el número máximo de registros cronológicos del sistema guardados, los registros cronológicos más antiguos del sistema quedarán sobrescritos por los registros cronológicos más nuevos. En este caso, el registro cronológico más antiguo es el primero que será sobrescrito.

Los registros cronológicos del sistema se visualizarán en grupos de 100 registros y se guardarán los registros cronológicos aunque se desconecte la alimentación de la cámara.



### [100 siguientes >>]

Cuando se hace clic en "100 siguientes >>", se visualizarán los siguientes 100 registros cronológicos del sistema.

### [<< 100 anteriores]

Cuando se hace clic en "<< 100 anteriores", se visualizarán los 100 registros cronológicos del sistema anteriores.

### [N.º]

Se visualizará el número de serie del registro cronológico del sistema.

### [Hora y fecha]

Se visualizará la hora y la fecha del acontecimiento del error.

### **Nota**

- Cuando se seleccione "Off" para "Formato de visualización de la hora" en la ficha [Básica] (→página 50), los registros cronológicos de la hora y fecha se visualizarán en el formato de 24 horas.

### [Descripción]

Se visualizan las descripciones del registro cronológico del sistema. Para más información sobre los registros cronológicos del sistema, consulte la página 215.

## 18.2 Actualice el firmware [Actualización]

Haga clic en la ficha [Actualización] de la página “Mantenimiento”. (→página 44 y página 46)

El firmware actual puede comprobarse y actualizarse a la última versión en esta página. Para obtener más información sobre la actualización del firmware, póngase en contacto con el distribuidor.

[N.º de modelo], [Dirección MAC], [Número de serie], [Versión del firmware], [Dirección IPv6], [Contador de instalación del programa de visualización], [Tiempo pasado desde la fecha de fabricación]

Se visualizará la información de cada elemento.

1. Póngase en contacto con el distribuidor y descargue la última versión del firmware en un ordenador.

### IMPORTANTE

- Para el nombre del directorio donde se guarde el firmware descargado no podrán utilizarse espacios (en blanco).
2. Haga clic en el botón [Examinar...] y designe el firmware descargado.

### Nota

- En nuestro sitio Web encontrará la actualización más reciente del firmware.
  - Cuando utilice la cámara en Japón

<http://panasonic.biz/security/support/>

- Cuando utilice la cámara fuera de Japón  
<http://security.panasonic.com/pss/security/support/>

- Para poder visitar nuestro sitio Web es necesario estar conectado a Internet.

3. Haga clic en el botón de la opción correspondiente a la opción deseada para determinar si deben o no inicializarse los ajustes después de haber completado la actualización del firmware.

**Ajuste predeterminado:** No reponer los ajustes predeterminados después de la actualización.

### **Nota**

- Tenga presente que los ajustes no pueden restaurarse después de haber llevado a cabo una inicialización.

4. Haga clic en el botón [Ejecutar].

→ Aparecerá la ventana de confirmación.

### **IMPORTANTE**

- Después de terminar la actualización, borre los archivos temporales de Internet. (→página 221)
- Actualice el firmware empleando un ordenador en la misma subred que la unidad.
- Siga las instrucciones del distribuidor para actualizar el firmware.
- Cuando actualice el software de la aplicación, emplee el archivo designado (extensión: img) para la actualización del firmware.  
El nombre del firmware a utilizarse para la actualización deberá ser “nombre de modelo (emplee letras minúsculas. “WV-” no es necesario.)\_xxxxx.img”.  
\* (“xxxxx” indica la versión del firmware.)
- No desconecte la alimentación de la cámara durante el proceso de actualización.
- No efectúe ninguna operación durante la actualización y espere hasta que se complete.
- Los siguientes ajustes de la red no se repondrán a los predeterminados cuando se actualice el firmware después de haber seleccionado “Reponer los ajustes predeterminados después de la actualización. (Excepto los ajustes de red)”.  
Ajustes de la dirección del servidor primario y dirección del servidor secundario para IPv4, ajustes de la dirección del servidor DNS primario y dirección del servidor DNS secundario para IPv6, On/Off para DHCP, dirección IP, máscara de subred, acceso de enlace predeterminado, puerto HTTP, puerto HTTPS, protocolo de conexión (HTTP/HTTPS), clave CRT, certificado de servidor, ajuste de UPnP, velocidad de línea, control de ancho de banda (velocidad en bits), hora y fecha
- El software de visualización se emplea en cada ordenador y debe otorgarse una licencia individualmente. Para más detalles sobre la licencia del software, consulte a su distribuidor.

## 18.3 Compruebe el estado [Estado]

Haga clic en la ficha [Estado] de la página “Mantenimiento”. (→página 44 y página 46)

En esta página puede comprobarse el estado de esta cámara.

Registro del sistema	Actualización	Estado	Ajustes predet	Datos
Viewnetcam.com				
Servidor	www.viewnetcam.com			
Estado	Desconectado			
URL personal(Cámara)				
UPnP				
Número de puerto(HTTP)	-			
Estado	Desconectado			
Número de puerto(HTTPS)	-			
Estado	Desconectado			
Dirección global de enrutador				
Autocomprobación				
Hardware1	0000 0000 0000 0000 0000 0000 0000 00			

## Viewnetcam.com

### [Servidor]

Se visualizará la URL del servidor del servicio "Viewnetcam.com".

### [Estado]

Se visualizará el estado de registro para "Viewnetcam.com".

### [URL personal(Cámara)]

Se visualizará la URL de la cámara registrada para "Viewnetcam.com".

## UPnP

### [Número de puerto(HTTP), Número de puerto(HTTPS)]

Se visualizará el número de puerto ajustado para reenvío de puerto de UPnP.

### [Estado]

Se visualizará el estado de reenvío de puerto.

### [Dirección global de enrutador]

Se visualizará la dirección global de enrutador.

## Autocomprobación

Se visualiza el resultado de la autocomprobación del hardware.

**Nota**

- Visite nuestro sitio en la Web (<http://security.panasonic.com/pss/security/support/info.html>) para encontrar más información acerca del contenido de los estados visualizados (relacionados con el servicio "Viewnetcam.com", la función UPnP o la autocomprobación).

## 18.4 Reposición de los ajustes/reinicio de la cámara [Ajustes predet]

Haga clic en la ficha [Ajustes predet] de la página "Mantenimiento". (→página 44 y página 46)  
Pueden inicializarse los ajustes y los datos HTML de la cámara y puede realizarse el reinicio de la cámara en esta página.

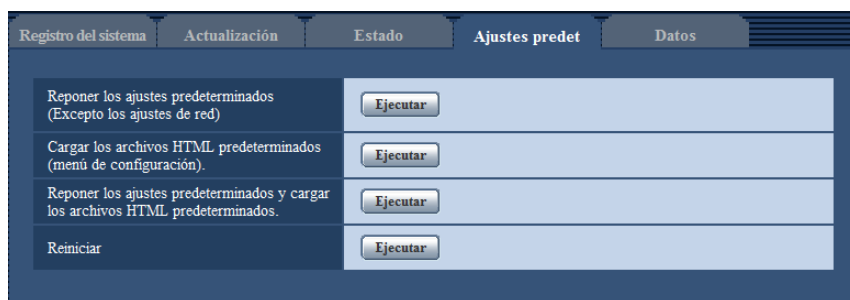

### [Reponer los ajustes predeterminados(Excepto los ajustes de red)]

Haga clic en el botón [Ejecutar] para reponer los ajustes a los ajustes predeterminados. Tenga presente que los ajustes de la red no se repondrán.  
Es imposible operar la cámara durante unos 3 minutos después de la inicialización.

### [Cargar los archivos HTML predeterminados(menú de configuración).]

Haga clic en el botón [Ejecutar] para reponer los archivos HTML a los ajustes predeterminados.  
Es imposible operar la cámara durante unos 3 minutos después de la inicialización.

### [Reponer los ajustes predeterminados y cargar los archivos HTML predeterminados.]

Haga clic en el botón [Ejecutar] para reponer los ajustes de la cámara y los archivos HTML a los ajustes predeterminados. Tenga presente que los ajustes de la red no se repondrán.  
Es imposible operar la cámara durante unos 3 minutos después de la inicialización.

### [Reiniciar]

Haga clic en el botón [Ejecutar] para reiniciar la cámara. Es imposible operar la cámara durante unos 2 minutos después de reiniciar la cámara.

**Nota**

- Para inicializar los ajustes de la red (→página 155), desconecte la alimentación de la cámara, luego vuelva a conectar la alimentación mientras mantiene presionado el botón INITIAL SET de la unidad y mantenga presionado el botón INITIAL SET durante unos 5 segundos. Espere unos 3 minutos después de haber soltado el botón. Se iniciará la cámara y se inicializarán los ajustes incluyendo los de configuración de la red. No desconecte la alimentación de la unidad durante unos 3 minutos después de haber conectado la alimentación.
- La función de notificación permite al usuario proporcionar la notificación del error a la dirección de destino especificada y a un destino de alarma original cuando se produce un error como el de que no hay tarjeta de memoria SD insertada después del reinicio o se produce el bloqueo de la tarjeta de memoria SD insertada. (→página 160, página 142)

## 18.5 Datos de configuración/copia de seguridad o registros de restauración [Datos]

Haga clic en la ficha [Datos] de la página “Mantenimiento”. (→página 44 y página 46)

Los ajustes relacionados con la copia de seguridad o la restauración de los datos de configuración y sobre el almacenamiento de los registros cronológicos pueden configurarse en esta sección.

### Copia de seguridad

#### [Datos de configuración]

Haga clic en el botón [Ejecutar] para hacer una copia de seguridad de los datos de configuración de la cámara en un ordenador.

#### [Archivo de escena]

Haga clic en el botón [Ejecutar] para hacer una copia de seguridad de los archivos de escena de la cámara en un ordenador.

#### [Registros cronológicos]

Haga clic en el botón [Ejecutar] para hacer una copia de seguridad de los datos de registros cronológicos de la cámara en un ordenador.

### IMPORTANTE

- Cuando se hace una copia de seguridad de la configuración o de los registros cronológicos, la creación de los archivos de copia de seguridad tarda un poco de tiempo.
- Cuando la operación de copia de seguridad tarda 10 o más minutos, es posible que se produzca un error de tiempo vencido de comunicaciones. En este caso, es posible que no puedan obtenerse todos los datos de la copia de seguridad. Por lo tanto, recomendamos que las operaciones de copia de seguridad se completen antes de 10 minutos. También podrá verificar si se han obtenido los datos correctos restaurando los datos obtenidos (excluyendo los datos de los registros cronológicos).

## Restaurar

### [Datos de configuración]

Pulse el botón [Examinar...] y seleccione los archivos de configuración para efectuar la reposición.

Haga clic en el botón de la opción correspondiente a la opción deseada para determinar si debe o no restaurarse el contenido de ajuste relacionado con la configuración de la red.

Haga clic en el botón [Ejecutar] para iniciar la restauración. No efectúe ninguna operación hasta haberse completado la restauración. (La cámara se reiniciará cuando finalice la restauración.)

Asegúrese de ajustar el nombre de archivo “.dat” de los archivos de datos de configuración usados para la restauración. (El nombre de modelo debe escribirse en letras minúsculas y “WV-” no es necesario.)

### [Archivo de escena]

Pulse el botón [Examinar...] y seleccione los archivos de escena para efectuar la reposición.

Haga clic en el botón [Ejecutar] para iniciar la restauración. No efectúe ninguna operación hasta haberse completado la restauración.

Asegúrese de ajustar el nombre de archivo “.txt” de los datos de archivos de escena usados para la restauración. (El nombre de modelo debe escribirse en letras minúsculas y “WV-” no es necesario.)

# 19 Empleo del CD-ROM

## 19.1 Acerca del inicio del CD

Insertando el CD-ROM suministrado en la unidad de CD-ROM de su ordenador, se ejecuta automáticamente el inicio del CD y se visualiza el contrato de licencia. Lea el contrato de licencia y seleccione "I accept the terms in the license agreement" y luego haga clic en "OK".

Aparecerá la ventana de inicio del CD.

- Si no aparece la ventana de inicio del CD, haga doble clic en el archivo "CDLauncher.exe" del CD-ROM.

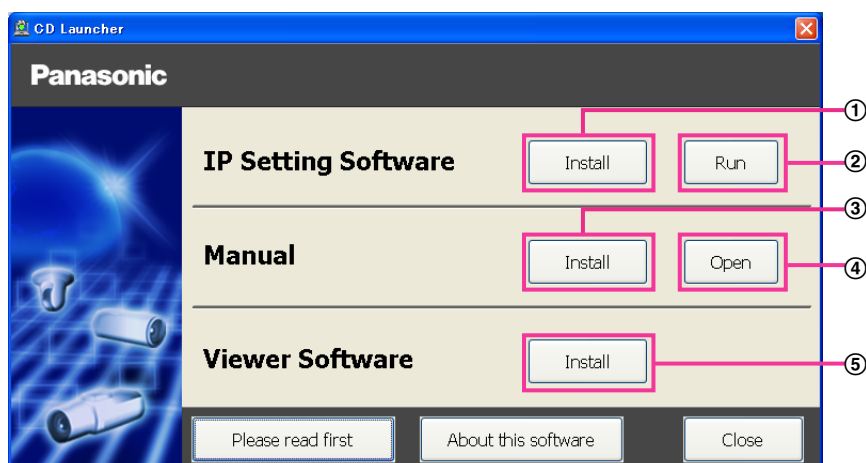

Con el CD-ROM suministrado podrá efectuar las acciones siguientes.

- ① El "IP Setting Software" de Panasonic puede instalarse en el ordenador. (→página 210)
- ② Los ajustes relacionados con la red de la cámara pueden configurarse desde el "IP Setting Software" de Panasonic. (→página 212)
- ③ Los manuales pueden instalarse en el ordenador. (→página 211)
- ④ También podrá ver los manuales sin tener que instalarlos en el ordenador haciendo clic en el botón [Open].
- ⑤ El software de visualización puede instalarse en el ordenador. (→página 211)

## 19.2 Instalación del “IP Setting Software” de Panasonic

En la ventana de inicio del CD, haga clic en el botón [Install] que hay al lado de [IP Setting Software] para que aparezca la ventana de instalación del “IP Setting Software” de Panasonic. Antes de comenzar la instalación, confirme los ajustes siguientes.

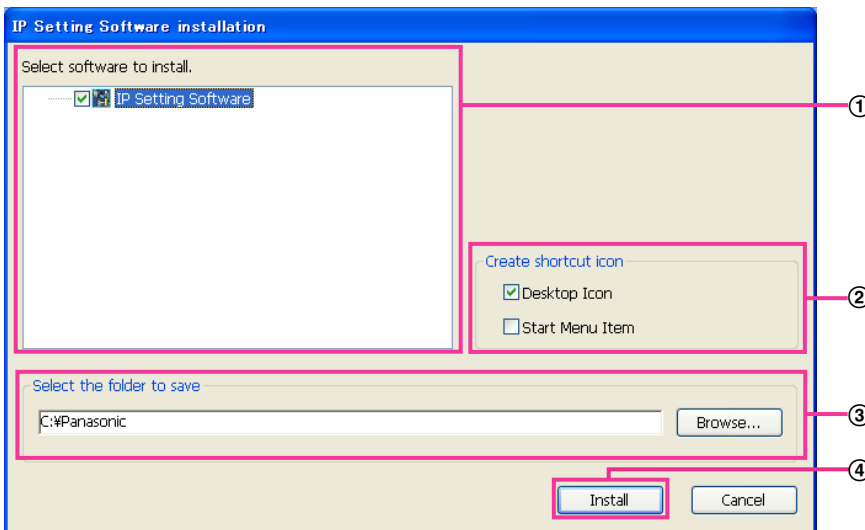

- ① Seleccione el “IP Setting Software” que desee instalar.
- ② Seleccione el lugar de creación del icono de acceso directo de configuración de IP de Panasonic cuando instale el “IP Setting Software” de Panasonic.
- ③ Especifique la carpeta del ordenador donde deba instalarse el “IP Setting Software” de Panasonic.
- ④ Haga clic en el botón [Install] para iniciar la instalación.

### Nota

- Para desinstalar el “IP Setting Software” de Panasonic, borre el icono de acceso directo de donde usted había especificado que se instalase (la ubicación predeterminada es el escritorio) durante la instalación y la carpeta [EasyIPConfig] de la carpeta (la predeterminada es C:\Panasonic) que usted había especificado durante la instalación.

## 19.3 Instalación de los manuales

En la ventana de inicio del CD, haga clic en el botón [Install] que hay al lado de [Manual] para que aparezca la ventana de instalación de los manuales. Antes de comenzar la instalación, confirme los ajustes siguientes.

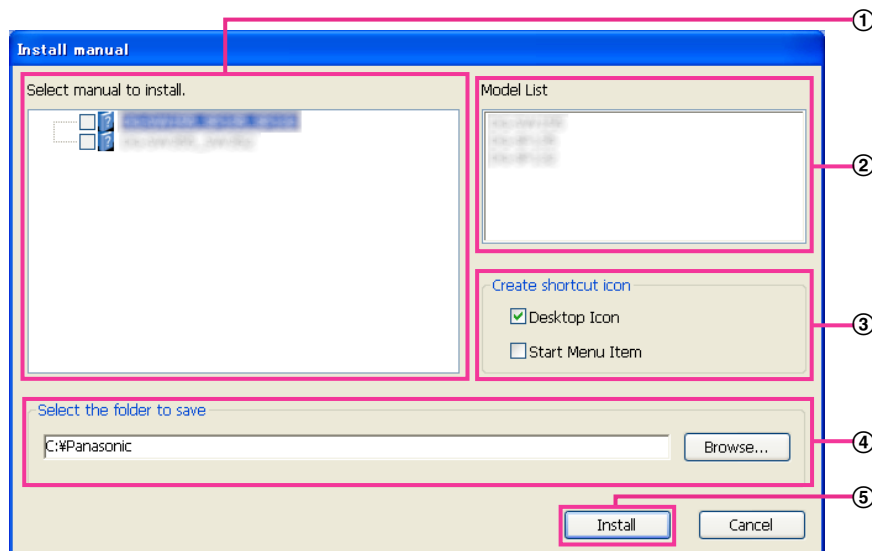

- ① Seleccione los manuales que desee instalar. Los modelos de las cámaras soportadas en los manuales se visualizan en ② "Model List".
- ② Aquí se visualizarán los modelos de las cámaras soportadas en los manuales que se hayan seleccionado en ①.
- ③ Seleccione el lugar de creación del icono de acceso directo a los manuales cuando instale los manuales.
- ④ Especifique la carpeta del ordenador donde deban instalarse los manuales.
- ⑤ Haga clic en el botón [Install] para iniciar la instalación.

### Nota

- Para desinstalar los manuales, borre el icono de acceso directo de donde usted había especificado que se instalase (la ubicación predeterminada es el escritorio) durante la instalación y la carpeta [Manual] de la carpeta (la predeterminada es C:\Panasonic) que usted había especificado durante la instalación.

## 19.4 Instalación del software de visualización

Para poder visualizar las imágenes de la cámara, es necesario tener instalado en el ordenador el software de visualización (Network Camera View 4S). En la ventana de inicio del CD, haga clic en el botón [Install] que hay al lado de [Viewer Software] y siga las instrucciones que aparezcan en la ventana para instalar el software. Aparecerá un mensaje si un ordenador que no tiene instalado el software de visualización trata de acceder a la cámara. Instale el software siguiendo las instrucciones visualizadas en la ventana. Para más información, consulte la página 2.

### Nota

- Para desinstalar el software de visualización, siga los pasos siguientes que correspondan al sistema operativo utilizado en su ordenador.  
Borre [Network Camera View 4S] desde [Panel de control]-[Programas]-[Desinstalar un programa].

## 19.5 Configure los ajustes de la red de la cámara empleando el “IP Setting Software” de Panasonic

Podrá efectuar los ajustes de la red para la cámara empleando el “IP Setting Software” del CD-ROM suministrado. Cuando emplee varias cámaras, será necesario configurar los ajustes de la red de cada cámara de forma independiente. Si el software “IP Setting Software” Panasonic no funciona, acceda a la página “Red” desde el menú de configuración de la cámara del navegador y efectúe los ajustes por separado. (→página 155)

### IMPORTANTE

- Es posible que aparezca la ventana de “Alerta de seguridad de Windows” cuando se inicie el “IP Setting Software”. En este caso, desactive “Control de cuentas de usuario” desde el panel de control.
  - El “IP Setting Software” de Panasonic no puede operarse en otras subredes a través del mismo enrutador.
  - Esta cámara no puede visualizarse ni ajustarse con una versión antigua del “IP Setting Software” (versión 2.xx).
  - Debido a las mejoras de seguridad de “IP Setting Software”, no podrá cambiarse la “Configuración de la red” de la cámara cuando hayan transcurrido unos 20 minutos desde la conexión de la alimentación de la cámara. (Cuando se ha ajustado el período efectivo a “Sólo 20 min.” en “Fácil configuración de IP”.) Sin embargo, después de 20 minutos podrán cambiarse los ajustes para las cámaras en el modo de ajuste inicial.
1. Para iniciar el “IP Setting Software” de Panasonic, haga clic en el botón [Run], situado al lado de [IP Setting Software] de la ventana del menú de inicio del CD, o haga doble clic en el icono de acceso directo creado después de la instalación del software en el ordenador.
    - Aparecerá El Contrato de licencia. Lea el contrato de licencia y seleccione “I accept the terms in the license agreement” y luego haga clic en [OK].
    - Se visualiza la pantalla “IP Setting Software”. Si se encuentra una cámara, se visualizará la información sobre la misma, como su dirección MAC y dirección IP.
  2. Haga clic en el botón [Access Camera] después de haber seleccionado la dirección MAC/dirección IP de la cámara a configurarse.

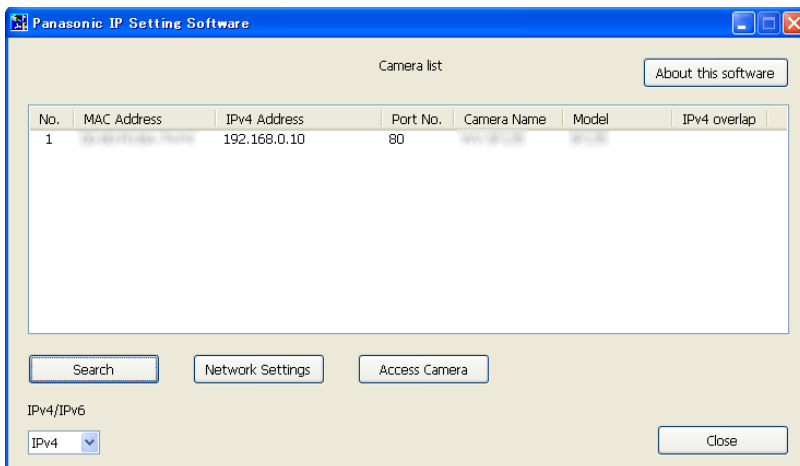

### Nota

- Cuando emplee un servidor DHCP, la dirección IP asignada a la cámara podrá visualizarse haciendo clic en el botón [Search] del “IP Setting Software”.
- Cuando se empleen direcciones IP duplicadas, el número de la cámara con la dirección duplicada se visualizará sobrepuesto.

- La información visualizada de la cámara no se actualiza automáticamente. Haga clic en el botón [Search] para actualizar la información.
  - Podrá cambiar la visualización de “Camera list” entre las direcciones IPv4 y las direcciones IPv6 de acuerdo con el protocolo utilizado.
  - La información visualizada podrá clasificarse haciendo clic en el título de cada elemento visualizado.
  - Cuando se haga clic en el botón [Network Settings], aparecerá la pantalla de “Network Settings” y podrán cambiarse los ajustes de configuración de la red. Para más información al respecto, consulte la página 213.
3. Cuando aparezca la pantalla de instalación del software de visualización “Network Camera View 4S”, siga las instrucciones de la pantalla para instalar el software. (El software de visualización “Network Camera View 4S” se instalará desde la cámara.)
- Se visualizará la página “En directo” de la cámara.
  - Si no puede instalarse el software de visualización “Network Camera View 4S” o si no se visualizan las imágenes, haga clic en el botón [Install] que está al lado de [Viewer Software] desde la ventana de inicio del CD para instalar el software.

### Cambio de la Configuración de la red

Cuando cambie ajustes relacionados con la configuración de la red, como puedan ser el modo de conexión, dirección IP, y máscara de subred, haga clic en el botón [Network Settings] en la pantalla de [IP Setting Software].

Se visualiza la pantalla “Network Settings”. Introduzca cada opción y luego haga clic en el botón [Save].

The screenshot shows a window titled "Network Settings" with a close button in the top right corner. The window contains the following configuration options:

- Network Settings:** Radio buttons for StaticIP, DHCP, Auto(AutoIP), and Auto(Advanced). The "Auto(Advanced)" option is selected.
- Port No.:** A text input field containing the value "80".
- IPv4 Address:** A text input field containing the value "192 . 168 . 0 . 10".
- Subnet Mask:** A text input field containing the value "255 . 255 . 255 . 0".
- Default Gateway:** A text input field containing the value "192 . 168 . 0 . 1".
- DNS:** Radio buttons for Auto and Manual. The "Auto" option is selected.
- Primary DNS:** A text input field containing the value "0 . 0 . 0 . 0".
- Secondary DNS:** A text input field containing the value "0 . 0 . 0 . 0".
- Wait for camera restarting.:** A checked checkbox.

At the bottom of the window, there are two buttons: "Save" and "Back".

### **Nota**

- Desmarcando la casilla de verificación “Wait for camera restarting.”, podrán configurarse continuamente varias cámaras.
- Para encontrar más información sobre cada ajuste de “Configuración de la red”, consulte la página 155.

### **IMPORTANTE**

- Después de hacer clic en el botón [Save], la carga de los ajustes a la cámara puede tardar unos 2 minutos en completarse. Si se desconecta el cable LAN antes de completarse la carga, es posible que se invaliden los ajustes. En este caso, efectúe de nuevo los ajustes.
- Cuando emplee un servidor de seguridad (incluyendo software), permita el acceso a todos los puertos UDP.

## 20 Acerca del registro cronológico del sistema visualizado

### Indicaciones de error relacionados con SMTP

Categoría	Indicación	Descripción
Error de servidor POP3	Error de autenticación.	<ul style="list-style-type: none"> <li>El nombre de usuario o la contraseña que ha introducido pueden ser incorrectos. Compruebe que los ajustes de correo electrónico estén correctamente configurados.</li> </ul>
	Error en encontrar el servidor POP3.	<ul style="list-style-type: none"> <li>Es posible que la dirección IP del servidor sea incorrecta. Compruebe que la dirección IP del servidor esté correctamente configurada.</li> <li>Es posible que el servidor POP3 esté inactivo. Consulte al administrador de la red.</li> </ul>
Error de servidor SMTP	Error de autenticación.	<ul style="list-style-type: none"> <li>El nombre de usuario o la contraseña que ha introducido pueden ser incorrectos. Compruebe que los ajustes de correo electrónico estén correctamente configurados.</li> </ul>
	Error de resolución de la dirección del servidor de correo desde DNS.	<ul style="list-style-type: none"> <li>Es posible que la dirección IP designada de DNS sea incorrecta. Compruebe que los ajustes de DNS estén correctamente configurados.</li> <li>Es posible que el servidor DNS esté inactivo. Consulte al administrador de la red.</li> </ul>
	Error en encontrar el servidor SMTP.	<ul style="list-style-type: none"> <li>Es posible que la dirección IP del servidor sea incorrecta. Compruebe que la dirección IP del servidor esté correctamente configurada.</li> <li>Es posible que el servidor SMTP esté inactivo. Consulte al administrador de la red.</li> </ul>
Error interno	Error no definido.	<ul style="list-style-type: none"> <li>Ha ocurrido un error en la función de correo electrónico. Compruebe que los ajustes de correo electrónico estén correctamente configurados.</li> </ul>

## Indicaciones de error relacionados con FTP

Categoría	Indicación	Descripción
Error de servidor FTP	Error al determinar la dirección del servidor FTP desde el DNS.	<ul style="list-style-type: none"> <li>Es posible que el servidor FTP esté inactivo. Consulte al administrador de la red.</li> </ul>
	Error en encontrar el servidor FTP.	<ul style="list-style-type: none"> <li>Es posible que la dirección IP del servidor sea incorrecta. Compruebe que la dirección IP del servidor esté correctamente configurada.</li> </ul>
Error de conexión	Error de transferencia de archivo.	<ul style="list-style-type: none"> <li>Es posible que los ajustes del servidor FTP sean incorrectos. Compruebe que los ajustes de FTP estén correctamente configurados.</li> <li>Es posible que los ajustes relacionados con el elemento indicado sean incorrectos. Compruebe que los ajustes de FTP estén correctamente configurados.</li> </ul>
	Error del modo pasivo.	
	Error de cierre de sesión.	
	Error de cambio de directorio.	
	Nombre de usuario o contraseña incorrectos.	
Error interno	Error no definido.	<ul style="list-style-type: none"> <li>Ha ocurrido un error en la función FTP. Compruebe que los ajustes de FTP estén correctamente configurados.</li> </ul>

## Indicaciones de error relacionadas con “Viewnetcam.com”

Categoría	Indicación	Descripción
Error del servidor de Viewnetcam.com	Error de resolución del servidor de Viewnetcam.com desde el DNS.	<ul style="list-style-type: none"> <li>Es posible que la dirección IP designada de DNS sea incorrecta. Compruebe que los ajustes de DNS estén correctamente configurados.</li> <li>Es posible que el servidor DNS esté inactivo. Consulte al administrador de la red.</li> </ul>
Error de conexión	No hay respuesta del servidor de Viewnetcam.com.	<ul style="list-style-type: none"> <li>Es posible que el servidor de “Viewnetcam.com” esté inactivo. Consulte al administrador de la red.</li> </ul>
	Error de transferencia de archivo.	
Error interno	Error no definido.	<ul style="list-style-type: none"> <li>Ha ocurrido un error relacionado con la función “Viewnetcam.com”. Compruebe que los ajustes de “Viewnetcam.com” estén correctamente configurados.</li> </ul>

## Indicaciones de error relacionadas con Actualización de DNS dinámico

Categoría	Indicación	Descripción
Error del servidor DDNS	Error al determinar la dirección del servidor DDNS desde el DNS.	<ul style="list-style-type: none"> <li>Es posible que la dirección IP designada de DNS sea incorrecta. Compruebe que los ajustes de DNS estén correctamente configurados.</li> <li>Es posible que el servidor DNS esté inactivo. Consulte al administrador de la red.</li> </ul>
Error de conexión	No hay respuesta del servidor DDNS.	<ul style="list-style-type: none"> <li>Es posible que el servidor DDNS esté inactivo. Consulte al administrador de la red.</li> </ul>
	El mismo nombre de anfitrión ya está registrado.	<ul style="list-style-type: none"> <li>El mismo nombre de anfitrión ya está registrado en el servidor DDNS. Compruebe que los ajustes de actualización de DDNS estén correctamente configurados.</li> </ul>
Error interno	Error no definido.	<ul style="list-style-type: none"> <li>Ha ocurrido un error en la función DDNS. Compruebe que los ajustes de actualización de DDNS estén correctamente configurados.</li> </ul>

## Indicaciones de error relacionados con NTP

Categoría	Indicación	Descripción
Error de conexión	No hay respuesta del servidor NTP.	<ul style="list-style-type: none"> <li>Es posible que la dirección IP del servidor sea incorrecta. Compruebe que la dirección IP del servidor esté correctamente configurada.</li> <li>Es posible que el servidor NTP esté inactivo. Consulte al administrador de la red.</li> </ul>
Error interno	Error no definido.	<ul style="list-style-type: none"> <li>Ha ocurrido un error en la función de NTP. Compruebe que los ajustes de NTP estén correctamente configurados.</li> </ul>
Éxito de sincronización con NTP.	NTP actualizado con éxito.	<ul style="list-style-type: none"> <li>Corrección de la hora realizada con éxito.</li> </ul>

## Indicaciones de registro cronológico relacionadas con HTTPS

Categoría	Indicación	Descripción
HTTPS	Certificado autofirmado - Generar	<ul style="list-style-type: none"> <li>La generación del certificado autofirmado se ha completado.</li> </ul>
	Certificado autofirmado - Borrado	<ul style="list-style-type: none"> <li>El borrado del certificado autofirmado se ha completado.</li> </ul>
	Solicitud de firma de certificado - Generada	<ul style="list-style-type: none"> <li>La generación del CSR (solicitud de firma de certificado) se ha completado.</li> </ul>
	Certificado CA - Instalado	<ul style="list-style-type: none"> <li>La instalación del certificado del servidor se ha completado.</li> </ul>
	Certificado CA - Borrado	<ul style="list-style-type: none"> <li>El borrado del certificado del servidor se ha completado.</li> </ul>
	Clave CRT anterior - Aplicada	<ul style="list-style-type: none"> <li>Se aplica la clave CRT anterior.</li> </ul>
	Clave CRT - Generada	<ul style="list-style-type: none"> <li>La generación de la clave CRT se ha completado.</li> </ul>

## Indicaciones de registro cronológico relacionadas con el inicio de sesión

Categoría	Indicación	Descripción
Inicio de sesión	Nombre de usuario o dirección IP	<ul style="list-style-type: none"> <li>El nombre de usuario de inicio de sesión se visualiza cuando se seleccione "On" para "Auten usuario".</li> <li>La dirección IP del ordenador que actualmente está accediendo a la cámara se visualizará cuando se seleccione "On" para "Auten anfitri.".</li> </ul>

## Indicaciones de error relacionadas con la notificación del protocolo de alarma Panasonic

Categoría	Indicación	Descripción
Error de Notificación del protocolo de alarma Panasonic	Error de búsqueda del destino de notificación.	<ul style="list-style-type: none"> <li>Es posible que la dirección IP del destino de la notificación sea incorrecta. Compruebe que la dirección IP del destino de la notificación esté correctamente configurada.</li> <li>Es posible que el destino de la notificación esté inactivo. Consulte al administrador de la red.</li> </ul>
	Error de resoluc. de dirección de destino desde DNS.	<ul style="list-style-type: none"> <li>Es posible que los ajustes del servidor DNS sean incorrectos. Compruebe que los ajustes de DNS estén correctamente configurados.</li> <li>Es posible que el servidor DNS esté inactivo. Consulte al administrador de la red.</li> </ul>

## Indicaciones de error relacionadas con la Notificación de alarma de HTTP

Categoría	Indicación	Descripción
Error de Notificación de alarma de HTTP	Error de búsqueda del destino de notificación.	<ul style="list-style-type: none"> <li>Es posible que la dirección IP del destino de la notificación sea incorrecta. Compruebe que la dirección IP del destino de la notificación esté correctamente configurada.</li> <li>Es posible que el destino de la notificación esté inactivo. Consulte al administrador de la red.</li> </ul>
	Error de resoluc. de dirección de destino desde DNS.	<ul style="list-style-type: none"> <li>Es posible que los ajustes del servidor DNS sean incorrectos. Compruebe que los ajustes de DNS estén correctamente configurados.</li> <li>Es posible que el servidor DNS esté inactivo. Consulte al administrador de la red.</li> </ul>

## Indicaciones de error relacionadas con los ajustes de seguridad de la tarjeta de memoria SD

Categoría	Indicación	Descripción
Tarjeta de memoria SD	Error de bloqueo	<ul style="list-style-type: none"> <li>No ha podido configurarse el bloqueo de la tarjeta memoria SD. Compruebe otra vez la tarjeta de memoria SD.</li> </ul>
	Error de desbloqueo	<ul style="list-style-type: none"> <li>No ha podido desbloquearse el bloqueo de la tarjeta memoria SD. Compruebe de nuevo si la contraseña es la correcta.</li> </ul>
	Certificado autofirmado - Generar	<ul style="list-style-type: none"> <li>La generación del certificado autofirmado se ha completado.</li> </ul>
	Certificado autofirmado - Borrado	<ul style="list-style-type: none"> <li>El borrado del certificado autofirmado se ha completado.</li> </ul>
	Solicitud de firma de certificado - Generada	<ul style="list-style-type: none"> <li>La generación del CSR (solicitud de firma de certificado) se ha completado.</li> </ul>
	Certificado CA - Instalado	<ul style="list-style-type: none"> <li>La instalación del certificado CA se ha completado.</li> </ul>
	Certificado CA - Borrado	<ul style="list-style-type: none"> <li>El borrado del certificado CA se ha completado.</li> </ul>
	Clave CRT anterior - Aplicada	<ul style="list-style-type: none"> <li>Se aplica la clave CRT anterior.</li> </ul>
	Clave CRT - Generada	<ul style="list-style-type: none"> <li>La generación de la clave CRT se ha completado.</li> </ul>

## 21 Solución de problemas

**Antes de solicitar reparaciones, compruebe los síntomas en la tabla siguiente.**

Si no puede resolver el problema después de comprobar y probar las soluciones de la tabla, o si el problema no está descrito a continuación, póngase en contacto con su proveedor.

Síntoma	Causa/solución	Páginas de referencia
No puede accederse desde el explorador de Web.	<ul style="list-style-type: none"> <li>¿Está firmemente conectado el cable LAN (categoría 5 o superior) al conector de la red de la cámara?</li> </ul>	Guía de instalación
	<ul style="list-style-type: none"> <li>¿Está parpadeando el indicador de enlace? Cuando no esté encendido, la conexión con la LAN no estará establecida o la red no estará funcionando correctamente. Compruebe si hay fallo de contacto de los cables o si el cableado es correcto.</li> </ul>	Guía de instalación
	<ul style="list-style-type: none"> <li>¿Se ha conectado la alimentación de la cámara? Compruebe si está conectada la alimentación de la cámara.</li> </ul>	Guía de instalación
	<ul style="list-style-type: none"> <li>¿Son válidas las direcciones IP ajustadas?</li> </ul>	155
	<ul style="list-style-type: none"> <li>¿Trata de acceder a una dirección IP errónea? Compruebe la conexión de la forma siguiente. En la línea de comandos de Windows, &gt; ping "Dirección IP de la cámara". Si hay respuesta desde la cámara, significa que la conexión es normal. Si no se produce respuesta, verifique la conexión mediante los métodos siguientes empleando un ordenador conectado a la misma red que la cámara. Si los ajustes del firewall del ordenador están habilitados, inhabílitelos temporalmente antes de efectuar la configuración de la cámara. <ul style="list-style-type: none"> <li>– Inicie "IP Setting Software" de Panasonic, confirme la dirección IP de la cámara y luego acceda a esta dirección IP.</li> <li>– Si la configuración de la red (dirección IP, máscara de subred y acceso de enlace predeterminado) es incorrecta, reinicie la cámara y cambie la configuración de la red empleando el "IP Setting Software" de Panasonic antes de que transcurran 20 minutos desde el reinicio.</li> <li>– En las redes que no tienen servidor DHCP, la dirección IP de la cámara se configurará a "192.168.0.10" cuando se reinicie la cámara reteniendo el botón INITIAL SET de la cámara. Después de haberse inicializado la cámara, acceda a la cámara y ajuste de nuevo la dirección IP. (Cuando se inicialice la cámara, se inicializarán todos los ajustes de la cámara previamente configurados en los menús de configuración.)</li> </ul> </li> </ul>	212 Guía de instalación

Síntoma	Causa/solución	Páginas de referencia
	<ul style="list-style-type: none"> <li>¿Se ha seleccionado “554” para el número de puerto HTTP? Para el número de puerto HTTP, seleccione un número de puerto que no sea uno de los siguientes números de puerto que utiliza la cámara. El número empleado por la cámara: 20, 21, 23, 25, 42, 53, 67, 68, 69, 110, 123, 161, 162, 443, 554, 995, 10669, 10670, 59000 - 61000</li> </ul>	157
No puede accederse desde el explorador de Web.	<ul style="list-style-type: none"> <li>¿Se ha asignado la misma dirección IP a otros dispositivos? ¿Hay contradicciones entre la dirección y la subred de la red a accederse? <b>Cuando la cámara y el ordenador están conectados en la misma subred:</b> ¿Están las direcciones IP de la cámara y el ordenador ajustadas en una subred común? ¿Se ha marcado “Utilizar un servidor proxy” para los ajustes del explorador de Web? Para acceder a una cámara de la misma subred, se recomienda introducir la dirección de la cámara en “No usar servidor proxy para estas direcciones”. <b>Cuando la cámara y el ordenador están conectados en subredes distintas:</b> ¿Se ha ajustado correctamente la dirección IP del acceso de enlace predeterminado para la cámara?</li> </ul>	-
	<ul style="list-style-type: none"> <li>¿El nombre actualmente utilizado para acceder a la cámara es distinto al nombre registrado para el servicio “Viewnetcam.com”? Acceda de nuevo a la cámara con el nombre registrado.</li> </ul>	190
	<ul style="list-style-type: none"> <li>¿Ha accedido a “http://” mientras usaba la función HTTPS? Para utilizar la función HTTPS, acceda a “https://”. También es necesario introducir el número de puerto.</li> </ul>	182
No puede accederse a la cámara a través de Internet.	<ul style="list-style-type: none"> <li>¿Son correctos los ajustes de la red de la cámara? Ajuste correctamente el acceso de enlace predeterminado o la dirección del servidor DNS. Para utilizar el servicio DDNS, verifique que los ajustes sean correctos.</li> <li>¿Se ha configurado el ajuste para “Acceso de enlace predeterminado” en la página “Red”? ¿O es correcto el ajuste? <b>Cuando se realizan las comunicaciones utilizando IPv4:</b> Configure el ajuste de “Acceso de enlace predeterminado” de “Red IPv4” en la ficha [Red] del menú de configuración.</li> </ul>	155

Síntoma	Causa/solución	Páginas de referencia
	<ul style="list-style-type: none"> <li>¿Se ha configurado el ajuste de reenvío de puerto para el enrutador? Para habilitar el acceso a la cámara a través de Internet, es necesario efectuar el ajuste de reenvío de puerto cuando el enrutador utilizado no es compatible con la función UPnP. Para encontrar más información, consulte los manuales suministrados con el enrutador.</li> <li>¿La función UPnP del enrutador está inhabilitada? Consulte los manuales suministrados con el enrutador utilizado para habilitar la función UPnP.</li> <li>¿Se ha ajustado el filtrado de paquetes para el enrutador para prohibir el acceso a través de Internet? Configure los ajustes del enrutador utilizado para que permita el acceso a través de Internet. Para encontrar más información sobre los ajustes, consulte los manuales suministrados con el enrutador.</li> </ul>	168
	<ul style="list-style-type: none"> <li>¿Está accediendo a la cámara utilizando la dirección local (la dirección IP utilizada en una red local)? Cuando acceda a la cámara, utilice la dirección global (o la URL registrada en el servicio DDNS) y el número de puerto de la cámara como la dirección IP a utilizarse en Internet.</li> </ul>	156 157 188
No puede accederse a la cámara a través de la URL del servicio "Viewnetcam.com".	<ul style="list-style-type: none"> <li>¿Se notifica la dirección global de la cámara (o enrutador) al servidor del servicio "Viewnetcam.com"? Inicie sesión en la página "Mi cuenta" del sitio Web de "Viewnetcam.com" (<a href="http://www.viewnetcam.com/">http://www.viewnetcam.com/</a>) para comprobar la información de la cámara registrada. Si no se visualiza la dirección global para la dirección IP, acceda a la cámara y registre la información de usuario para el servicio "Viewnetcam.com" en la ficha [Avanzadas] de la página "Red" del menú de configuración. Adicionalmente, compruebe el "Estado" de "Viewnetcam.com" (en la ficha [Estado]) y el registro cronológico del sistema (en la ficha [Registro del sistema]) de la página "Mantenimiento" del menú de configuración.</li> </ul>	191 204
La ventana de autenticación se visualizará repetidamente.	<ul style="list-style-type: none"> <li>Se han cambiado el nombre de usuario y la contraseña? Mientras accede a la cámara, cuando se cambia el nombre de usuario y la contraseña de otro usuario que inicia sesión en la cámara con otro explorador Web, se visualizará la ventana de autenticación cada vez que cambie o se actualice la pantalla.</li> <li>¿Ha cambiado el ajuste de [Autenticación]? Cuando se ha cambiado el ajuste de [Autenticación], cierre el explorador de Web y luego vuelva a acceder a la cámara.</li> </ul>	-

Síntoma	Causa/solución	Páginas de referencia
Tarda cierto tiempo en visualizarse la pantalla.	<ul style="list-style-type: none"> <li>¿Accede a la cámara empleando el modo HTTPS? En este modo, el intervalo de actualización es más largo debido al proceso de decodificación.</li> </ul>	-
	<ul style="list-style-type: none"> <li>¿Accede a otra cámara de la misma red local a través de un servidor proxy? Configure el explorador de Web para no emplear ningún servidor proxy.</li> </ul>	-
	<ul style="list-style-type: none"> <li>¿Hay dos o más usuarios examinando simultáneamente las imágenes de la cámara? Puede tardar cierto tiempo en visualizarse la pantalla o puede alargarse el intervalo de actualización cuando dos o más usuarios examinan simultáneamente las imágenes de la cámara.</li> </ul>	-
No puede accederse a la cámara desde un teléfono móvil.	<ul style="list-style-type: none"> <li>¿Es correcta la URL? ¿O falta "/mobile" al final de la URL? Compruebe si la URL se ha introducido correctamente. Cuando acceda a la cámara desde un teléfono móvil, es necesario introducir "/mobile" al final de la URL utilizada para acceder a la cámara desde un ordenador.</li> </ul>	19
	<ul style="list-style-type: none"> <li>¿El método de encriptación SSL es distinto al de la cámara? Seleccione "HTTP" (No seleccione "HTTPS") para "HTTPS" - "Conexión" en la página "Red" - ficha [Avanzadas] y acceda de nuevo a la cámara.</li> </ul>	170
	<ul style="list-style-type: none"> <li>¿Ha accedido a "http://" mientras usaba la función HTTPS? Para utilizar la función HTTPS, acceda a "https://". También es necesario introducir el número de puerto.</li> </ul>	182
No puede accederse a la cámara desde un terminal móvil.	<ul style="list-style-type: none"> <li>¿Es correcta la URL? ¿O falta "/cam" al final de la URL? Compruebe si la URL se ha introducido correctamente. Cuando acceda a la cámara desde un terminal móvil, es necesario introducir "/cam" al final de la URL utilizada para acceder a la cámara desde un ordenador.</li> </ul>	21
	<ul style="list-style-type: none"> <li>¿El método de encriptación SSL es distinto al de la cámara? Seleccione "HTTP" (No seleccione "HTTPS") para "HTTPS" - "Conexión" en la página "Red" - ficha [Avanzadas] y acceda de nuevo a la cámara.</li> </ul>	170
	<ul style="list-style-type: none"> <li>¿Ha accedido a "http://" mientras usaba la función HTTPS? Para utilizar la función HTTPS, acceda a "https://". También es necesario introducir el número de puerto.</li> </ul>	182

Síntoma	Causa/solución	Páginas de referencia
Apareció un error de cookie cuando se efectuaba el registro de usuario para "Viewnetcam.com".	<ul style="list-style-type: none"> <li>¿Es correcta la dirección de correo electrónico registrada? Configure el explorador de Web para permitir cookies. En Internet Explorer, desde [Herramientas] seleccione [Opciones de Internet] y configure la opción de cookies en la ficha [Privacidad].</li> </ul>	-
Falla el registro de usuario para el servicio "Viewnetcam.com".	<ul style="list-style-type: none"> <li>¿Es correcta la dirección de correo electrónico registrada? Cuando no se recibe un correo electrónico con el enlace del sitio Web de "Viewnetcam.com", es posible que la dirección de correo electrónico registrada sea incorrecta. Para registrar la dirección de correo electrónico correcta, consulte el sitio Web de "Viewnetcam.com" (<a href="http://www.viewnetcam.com/">http://www.viewnetcam.com/</a>).</li> </ul>	-
No pueden obtenerse las imágenes de la tarjeta de memoria SD.	<ul style="list-style-type: none"> <li>¿Se ha seleccionado "Permitir" para "Acceso a cámaras con FTP" en la ficha [Red] de la página "Red"? Es necesario seleccionar de antemano "Permitir" para "Acceso a cámaras con FTP" en la ficha [Red] de la página "Red".</li> </ul>	159
	<ul style="list-style-type: none"> <li>¿Es correcta la contraseña introducida? Reinicie el explorador de Web y vuelva a introducir la contraseña.</li> </ul>	74
	<ul style="list-style-type: none"> <li>Es posible que haya fallado el acceso a la tarjeta de memoria SD. Reinicie el explorador de Web y vuelva a intentar la obtención de las imágenes.</li> </ul>	-
No se visualiza ninguna imagen.	<ul style="list-style-type: none"> <li>¿Se ha instalado el software de visualización en el ordenador? Instale el software de visualización en un ordenador.</li> </ul>	2
	<ul style="list-style-type: none"> <li>¿El teléfono móvil utilizado es compatible con la resolución de 320×240 ó 640×480? ¿O el tamaño de los datos de imagen es demasiado grande para visualizar imágenes en el teléfono móvil? Consulte los manuales suministrados con el teléfono móvil utilizado para ver las restricciones sobre los tamaños de datos de imagen.</li> </ul>	-

Síntoma	Causa/solución	Páginas de referencia
No se visualiza ninguna imagen. / Se visualizan las imágenes o registros cronológicos de mayor antigüedad.	<ul style="list-style-type: none"> <li>• Cuando no se ha seleccionado [Cada vez que visite la página Web] en [Comprobar si hay nuevas versiones de las páginas guardadas:] en la sección de [Archivos temporales de Internet], algunas veces no se visualizarán las imágenes de la página “En directo”. En este caso, haga lo siguiente. <ol style="list-style-type: none"> <li>1. Seleccione [Opciones de Internet...] del menú [Herramientas] de Internet Explorer. Aparecerá la ventana de [Opciones de Internet].</li> <li>2. <b>Cuando utilice Internet Explorer 10 ó Internet Explorer 11:</b> Haga clic en el botón [Configuración] en la sección [Historial de exploración] de la ficha [General], y seleccione entonces [Cada vez que visite la página Web] para [Comprobar si hay nuevas versiones de las páginas guardadas:] en la sección [Archivos temporales de Internet] de la ventana [Configuración de datos de sitios web]. <b>Cuando utilice Internet Explorer 7, Internet Explorer 8 o Internet Explorer 9:</b> Haga clic en el botón [Configuración] en la sección [Historial de exploración] de la ficha [General], y seleccione entonces [Cada vez que visite la página Web] para [Comprobar si hay nuevas versiones de las páginas guardadas:] en la sección [Archivos temporales de Internet] de la ventana [Config. de Archivos temporales de Internet e Historial].</li> </ol> </li> </ul>	-
Las imágenes visualizadas se ven borrosas.	<ul style="list-style-type: none"> <li>• ¿Se ha ajustado correctamente el enfoque? Compruebe si se ha ajustado correctamente el enfoque.</li> </ul>	Guía de instalación
No se actualiza la imagen.	<ul style="list-style-type: none"> <li>• Dependiendo de la versión de su explorador, es posible que experimente dificultades al actualizar la imagen, etc.</li> </ul>	Información importante
	<ul style="list-style-type: none"> <li>• Dependiendo del tráfico de la red o de la concentración del acceso a la cámara, pueden experimentarse dificultades para la visualización de la imagen de la cámara. Solicite la imagen de cámara empleando el explorador de Web, como por ejemplo presionando la tecla [F5], etc.</li> </ul>	-
No se visualiza ninguna imagen (o es demasiado oscura).	<ul style="list-style-type: none"> <li>• ¿Está ajustado el brillo a un nivel adecuado? Haga clic en el botón [Normal] de [Brillo].</li> </ul>	10
Las imágenes se visualizan con falta de color.	<ul style="list-style-type: none"> <li>• ¿Está ajustado el brillo a un nivel adecuado? Haga clic en el botón [Normal] de [Brillo].</li> </ul>	10
Aparece parpadeo en la pantalla.	<ul style="list-style-type: none"> <li>• Cuando ocurran fluctuaciones con frecuencia, seleccione “Escena interior” para “Modo de control de la iluminación”.</li> </ul>	103

Síntoma	Causa/solución	Páginas de referencia
Las imágenes no pueden guardarse en la tarjeta de memoria SD.  Error de escritura/lectura de datos en la tarjeta de memoria SD.	<ul style="list-style-type: none"> <li>¿Se ha insertado correctamente la tarjeta de memoria SD? Compruebe si se ha insertado correctamente la tarjeta de memoria SD.</li> </ul>	Guía de instalación
	<ul style="list-style-type: none"> <li>¿Se ha formateado la tarjeta de memoria SD? Formatee la tarjeta de memoria SD.</li> </ul>	64
	<ul style="list-style-type: none"> <li>¿Está el interruptor de protección contra escritura ajustado en "LOCK"? Cuando el interruptor de protección contra escritura está ajustado en "LOCK", la indicación del tamaño disponible/tamaño total de la tarjeta de memoria SD que se visualizará en "Capacidad remanente" de la ficha [Tarjeta memoria SD] será "*****MB*****MB".</li> </ul>	-
	<ul style="list-style-type: none"> <li>¿Se visualiza "-----MB/-----MB" en "Capacidad remanente" de la ficha [Tarjeta memoria SD]? Formatee la tarjeta de memoria SD.</li> </ul>	64
	<ul style="list-style-type: none"> <li>¿Se visualiza "#####MB/#####MB" en "Capacidad remanente" de la ficha [Tarjeta memoria SD]? Compruebe la configuración del bloqueo con contraseña.</li> </ul>	64
	<ul style="list-style-type: none"> <li>¿Se recibe algún error de reconocimiento cuando se emplea "Diag." de "Notificación por correo electrónico" o "Protocolo de alarma Panasonic"? Formatee la tarjeta de memoria SD.</li> </ul>	64 160 142
	<ul style="list-style-type: none"> <li>¿Está averiada la tarjeta de memoria SD? Las veces que pueden sobrescribirse las tarjetas de memoria SD son limitadas. Cuando se ha sobrescrito con frecuencia, es posible que haya llegado al final de su vida de servicio. Le recomendamos cambiar la tarjeta de memoria SD.</li> </ul>	-
No puede transmitirse audio a la cámara.	<ul style="list-style-type: none"> <li>¿El micrófono y los altavoces están correcta y firmemente conectados? Confirme que estén correcta y firmemente conectados.</li> </ul>	Guía de instalación
	<ul style="list-style-type: none"> <li>¿Se ha instalado el software de visualización en el ordenador? Confirme que se haya instalado el software de visualización "Network Camera View 4S".</li> </ul>	2
El audio no se emite desde otros productos tales como una grabadora de discos de red o el paquete de software para ordenador.	<ul style="list-style-type: none"> <li>Es posible que algunos productos tales como una grabadora de discos de red o paquete de software para ordenador, no sean compatibles con "G.711" o "AAC-LC". Ajuste el formato de codificación de audio de los productos a "G.726 (32 kbps)".</li> </ul>	121

Síntoma	Causa/solución	Páginas de referencia
El botón de indicación de ocurrencia de alarma, los botones [AUX] y el indicador de estado de grabación de SD de la página "En directo" no muestran el estado actual en tiempo real.	<ul style="list-style-type: none"> <li>¿Se ha instalado el software de visualización en el ordenador? Confirme que se haya instalado el software de visualización "Network Camera View 4S".</li> </ul>	2
	<ul style="list-style-type: none"> <li>¿Se ha seleccionado "Tiempo real" para el "Modo de actualización del estado de alarma"?</li> </ul>	50
No se visualiza ninguna imagen en la página "En directo".	<ul style="list-style-type: none"> <li>Presione la tecla [F5] del teclado del ordenador o haga clic en el botón [En directo].</li> </ul>	10
No se visualiza el icono de acceso directo de la cámara en "Red" del ordenador.	<ul style="list-style-type: none"> <li>¿Se ha añadido el componente de Windows de UPnP? Añada el componente al ordenador utilizado.</li> </ul>	168
No puede descargarse la lista de registros cronológicos.	<ul style="list-style-type: none"> <li>La descarga de los archivos empleando Internet Explorer puede estar inhabilitada. Haga clic en "Opciones de Internet..." del menú [Herramientas] de Internet Explorer, y luego en la ficha [Seguridad]. Entonces, haga clic en el botón [Nivel personalizado...] para abrir la ventana de "Configuración de seguridad". En "Descargas", seleccione "Habilitar" para "Pedir la intervención del usuario para descargas de archivo" (excepto en Internet Explorer 9, Internet Explorer 10, e Internet Explorer 11). Haga clic en el botón [Aceptar]. Aparecerá la ventana de advertencia. Haga clic en el botón [Sí]. Después de cambiar los ajustes, cierre el explorador y luego vuelva a acceder a la cámara.</li> </ul>	-
Las imágenes no se visualizan o no se actualizan con uniformidad.	<ul style="list-style-type: none"> <li>Borre los archivos temporales de Internet de la forma siguiente.                             <ol style="list-style-type: none"> <li>1. Seleccione "Opciones de Internet..." en el menú "Herramientas" de Internet Explorer. Aparecerá la ventana de "Opciones de Internet".</li> <li>2. Haga clic en el botón [Borrar archivos...] de la sección "Archivos temporales de Internet" en la ficha [General].</li> </ol> </li> </ul>	-
	<ul style="list-style-type: none"> <li>Es posible que la función del firewall del programa antivirus esté filtrando el puerto de la cámara. Excluya el número de puerto de la cámara en la lista de números de puerto que debe filtrar el programa antivirus.</li> </ul>	-
No se enciende ningún indicador.	<ul style="list-style-type: none"> <li>¿Se ha seleccionado "Off" para "Indicador" en la página "Básica"? Seleccione "On" para "Indicador".</li> </ul>	50

Síntoma	Causa/solución	Páginas de referencia
No se visualizan las imágenes H.264.	<ul style="list-style-type: none"> <li>• Cuando se borra la aplicación “Network Camera View 4S” de un ordenador en el que se han instalado las aplicaciones de software “Network Camera View 3” y “Network Camera View 4”, es posible que no se visualicen las imágenes H.264. En este caso borre la aplicación “Network Camera View 3” del ordenador y luego instale la de “Network Camera View 4S”.</li> </ul>	2
Cuando visualice imágenes H.264 en dos o más ventanas del explorador de Web, las imágenes de dos o más cámaras se visualizarán en secuencia en una misma ventana del explorador.	<ul style="list-style-type: none"> <li>• Esto puede ocurrir debido a la combinación de la tarjeta del adaptador de pantalla y del controlador. Cuando así haya ocurrido, actualice primero el controlador de la tarjeta del adaptador de pantalla a la última versión. Si la actualización del controlador no resuelve el problema, ajuste la aceleración del hardware de la forma siguiente. Las descripciones siguientes son para cuando se tenga instalado Windows 7 en el ordenador utilizado. Es posible que no pueda cambiarse este ajuste dependiendo del entorno de la red. <ol style="list-style-type: none"> <li>1. Haga clic con el botón derecho en el escritorio y seleccione “Resolución de pantalla” en el menú emergente visualizado.</li> <li>2. Haga clic en “Configuración avanzada”.</li> <li>3. Seleccione la ficha [Solucionador de problemas] y luego haga clic en “Cambiar la configuración”.</li> <li>4. Si aparece el cuadro de diálogo de [Control de cuentas de usuario], haga clic en “Sí”. Cuando haya iniciado sesión como un usuario que no es administrador, introduzca la contraseña y haga clic en “Sí”. Introduzca el nombre de usuario que sea necesario.</li> <li>5. Mueva el control deslizante para “Aceleración de Hardware” al extremo izquierdo hacia “Ninguna” y luego haga clic en “Aceptar”.</li> </ol> </li> </ul>	-

## Barra de información

Dependiendo del sistema operativo instalado en el ordenador, puede ocurrir lo siguiente. Siga las instrucciones de abajo cuando ocurra lo siguiente. Realizando las soluciones siguientes, las otras aplicaciones no se verán afectadas.

### Cuando utilice Internet Explorer 9, Internet Explorer 10 o Internet Explorer 11:

La “Barra de información” (1) expresada en los síntomas y soluciones siguientes se visualizará justo debajo de la barra de dirección sólo cuando haya información que deba comunicarse.



### Cuando utilice Internet Explorer 7 ó Internet Explorer 8:

La “Barra de información” (2) expresada en los síntomas y soluciones siguientes se visualizará justo debajo de la barra de dirección sólo cuando haya información que deba comunicarse.

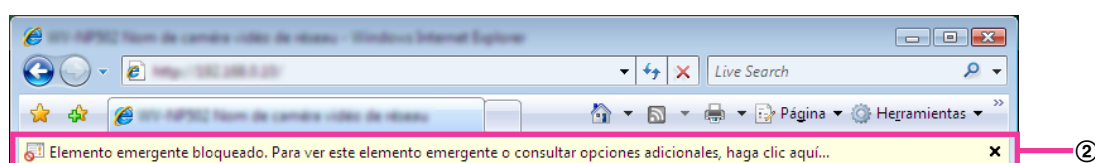

Síntoma	Causa/solución	Páginas de referencia
Se visualiza el mensaje siguiente en la barra de información. “Elemento emergente bloqueado. Para ver este elemento emergente o consultar opciones adicionales, haga clic aquí...” (Internet Explorer 7 o Internet Explorer 8)	<ul style="list-style-type: none"> <li>Haga clic en la barra de información y seleccione “Permitir siempre elementos emergentes de este sitio...”. Se visualizará la ventana de diálogo que dice “¿Desea permitir elementos emergentes de este sitio?”. Haga clic en el botón [Sí].</li> </ul>	-
Se visualiza el mensaje siguiente en la barra de información. “Internet Explorer bloqueó un elemento emergente de ***. ***.***.*** (Dirección IP).” (Internet Explorer 9, Internet Explorer 10 o Internet Explorer 11)	<ul style="list-style-type: none"> <li>Seleccione “Opciones para este sitio” → “permitir siempre”.</li> </ul>	-
Se visualiza el mensaje siguiente en la barra de información. “Este sitio Web desea ejecutar el siguiente complemento: ‘WebVideo Module’ de ‘Panasonic System Networks Co., Ltd.’.” (Internet Explorer 9, Internet Explorer 10 o Internet Explorer 11)	<ul style="list-style-type: none"> <li>Seleccione [Permitir].</li> </ul>	-

Síntoma	Causa/solución	Páginas de referencia
<p>Se visualiza el mensaje siguiente en la barra de información.            “Este sitio puede requerir el siguiente control ActiveX: ‘nwc4Ssetup.exe’ de ‘Panasonic System Networks Co., Ltd.’. Haga clic aquí para instalarlo...” (Internet Explorer 7 o Internet Explorer 8)</p>	<ul style="list-style-type: none"> <li>Haga clic en la barra de información y seleccione “Instalar ActiveX Control...”. Aparecerá la ventana de “Aviso de seguridad”. Haga clic en el botón [Instalar] de la ventana de “Aviso de seguridad” visualizada.</li> </ul>	-
<p>Se visualiza el mensaje siguiente en la barra de información.            “Este sitio Web desea instalar el siguiente complemento: ‘nwc4Ssetup.exe’ de ‘Panasonic System Networks Co., Ltd.’” (Internet Explorer 9, Internet Explorer 10 o Internet Explorer 11)</p>	<ul style="list-style-type: none"> <li>Seleccione [Instalar]. Aparecerá la ventana de “Aviso de seguridad”. Haga clic en el botón [Instalar] de la ventana de “Aviso de seguridad” visualizada.</li> </ul>	-
<p>Una barra de estado o barra de desplazamiento innecesaria aparecerá en la ventana emergente.</p>	<ul style="list-style-type: none"> <li>Haga clic en “Opciones de Internet...” de “Herramientas” de la barra del menú de Internet Explorer, y luego haga clic en la ficha [Seguridad]. Haga clic en “Internet” de la sección “Seleccione una zona de contenido Web para especificar la configuración de seguridad:”. Entonces, haga clic en el botón [Nivel personalizado...] para abrir la ventana de “Configuración de seguridad”. En “Misceláneo”, seleccione “Habilitar” para “Permitir ventanas iniciadas por secuencias de comandos sin restricciones de tamaño o posición”. Haga clic en el botón [Aceptar]. Cuando se visualice la ventana de aviso, haga clic en el botón [Sí].</li> </ul>	-

Síntoma	Causa/solución	Páginas de referencia
<p>Las imágenes no caben en los fotogramas.</p>	<ul style="list-style-type: none"> <li> <p>Cuando se ha seleccionado “120 DPI” o valor más alto para “Ajuste de DPI”, es posible que no se visualicen correctamente.</p> <p><b>Cuando se usa Windows 8.1:</b>                      Haga clic con el botón derecho en el escritorio, haga clic en “Resolución de pantalla” → “Aumentar o reducir el tamaño del texto y de otros elementos” y luego mueva el control deslizante de “Cambiar el tamaño de todos los elementos” a “Más pequeño” de modo que la pantalla cambie al tamaño recomendado.</p> <p><b>Cuando se usa Windows 8/Windows 7:</b>                      Haga clic con el botón derecho en el escritorio, haga clic en “Resolución de pantalla” → “Aumentar o reducir el tamaño del texto y de otros elementos”, y luego seleccione “Más pequeño: 100%(predeterminado)”.</p> <p><b>Cuando se usa Windows Vista:</b>                      Haga clic con el botón derecho en la pantalla y haga clic en “Personalizar” → “Ajustar el tamaño de la fuente (ppp)” y luego seleccione “Escala predeterminada (96 ppp)”.</p> </li> </ul>	<p>-</p>

# 22 Estructura de directorios de la unidad B

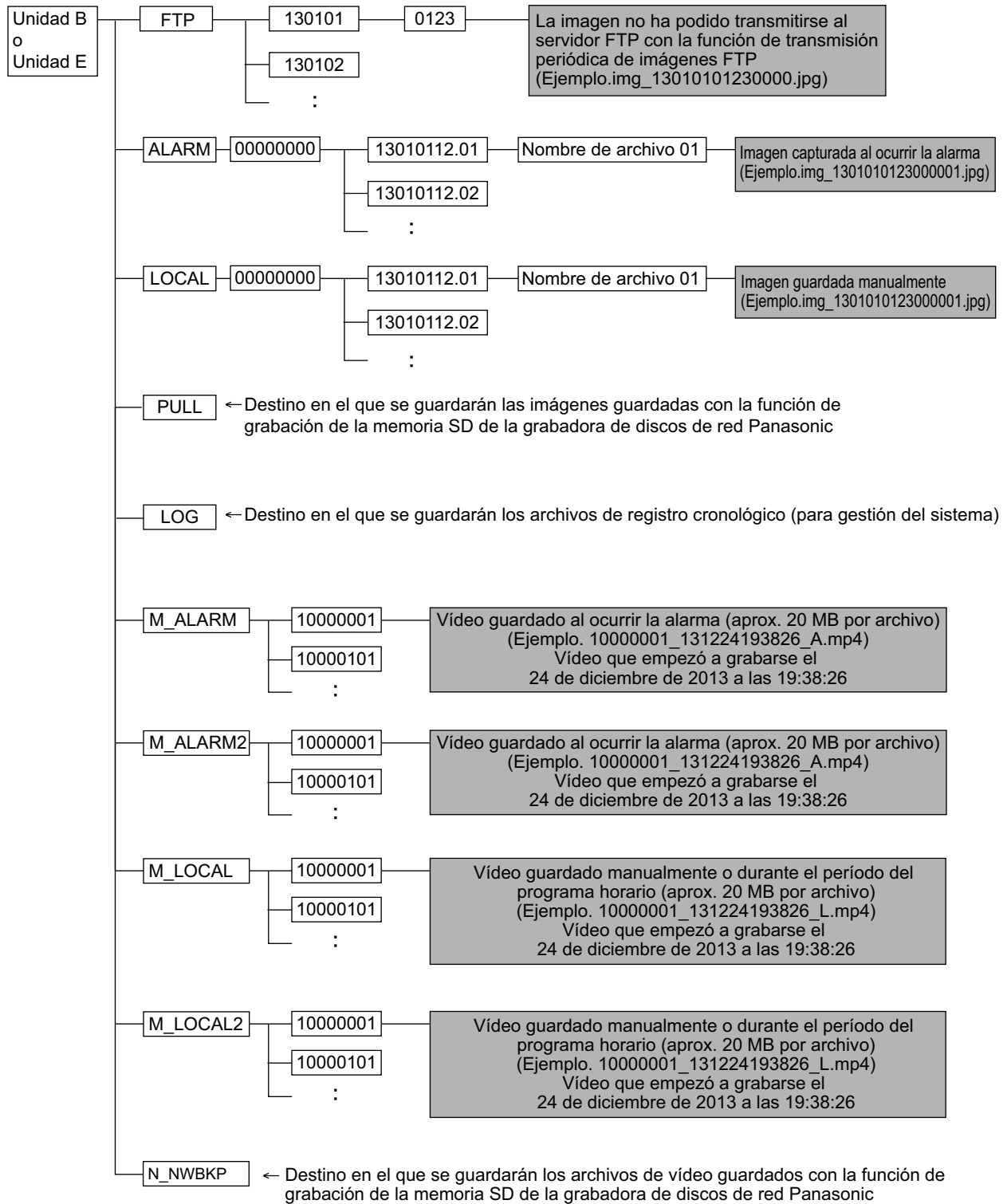

## Panasonic Corporation

<http://panasonic.net>

Importer's name and address to follow EU rules:

Panasonic Testing Centre

Panasonic Marketing Europe GmbH

Winsbergring 15, 22525 Hamburg, Germany

© Panasonic System Networks Co., Ltd. 2014

**PGQP1945ZA** N1014-0