

Instruções de Operação

Câmera de rede

Nº MODELO Série WV-SFV6
Série WV-SFR6
Série WV-SFN6
Série WV-SPN6

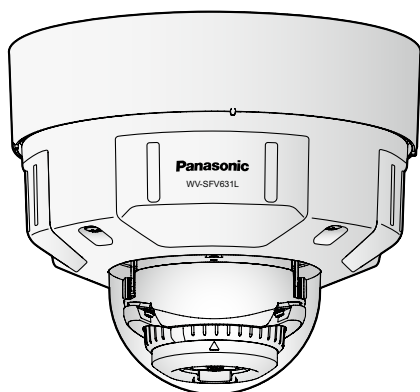

WV-SFV631L

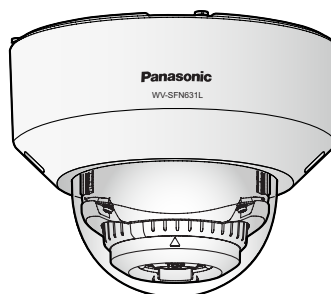

WV-SFN631L

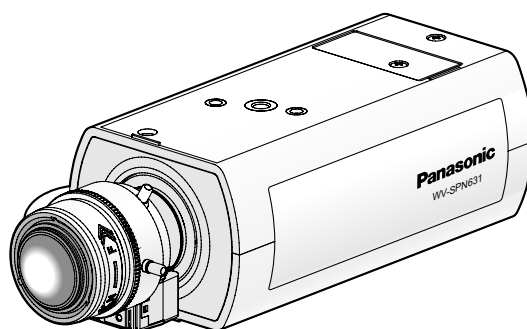

WV-SPN631

Este manual abrange os seguintes modelos: Série WV-SFV6 (WV-SFV631L/WV-SFV631LT/WV-SFV611L), Série WV-SFR6 (WV-SFR631L/WV-SFR611L), Série WV-SFN6 (WV-SFN631L/WV-SFN611L), e Série WV-SPN6 (WV-SPN631/WV-SPN611).

Antes de tentar conectar ou operar este produto, favor ler estas instruções cuidadosamente e então guardar este manual para referência futura.

O número do modelo é abreviado em algumas partes deste manual.



Prefácio

Sobre os manuais do usuário

Existem os seguintes 3 jogos de instruções de operação.

- Instruções de Operação (este documento): Explica o modo de realizar a configuração e operar esta câmera.
- Informações importantes: Fornece informação sobre os cuidados necessários para usar e instalar esta câmera com segurança.
- Guia de instalação: Explica o modo de instalação e conexão dos dispositivos.

As telas utilizadas nestas instruções operacionais referem-se à série WV-SFV631L. Dependendo do modelo utilizado, as telas utilizadas nas instruções podem diferir das telas reais da câmera.

Das notações

As seguintes notações são utilizadas na descrição das funções limitadas a modelos específicos.

As funções sem notações estão disponíveis para todos os modelos.

(SFV631L): As funções com esta anotação são disponíveis quando um modelo das séries WV-SFV631L, WV-SFV631LT, WV-SFR631L, e WV-SFN631L é utilizado.

(SFV611L): As funções com esta anotação são disponíveis quando um modelo das séries WV-SFV611L, WV-SFR611L, e WV-SFN611L é utilizado.

(SPN631): As funções com esta anotação são disponíveis quando um modelo da série WV-SPN631 é utilizado.

(SPN611): As funções com esta anotação são disponíveis quando um modelo da série WV-SPN611 é utilizado.

Marcas comerciais e marcas comerciais registradas

- Microsoft, Windows, Windows Vista, Windows Media, Internet Explorer e ActiveX são marcas registradas ou marcas comerciais registradas pela Microsoft Corporation no E.U.A. e/ou em outros países.
- Reprodução de telas de produtos Microsoft realizada com a permissão da Microsoft Corporation.
- iPad, iPhone, iPod touch e QuickTime são marcas comerciais da Apple Inc., registradas nos E.U.A. e em outros países.
- Android é uma marca comercial da Google Inc.
- Firefox é uma marca comercial registrada da Mozilla Foundation.
- O logotipo SDXC é uma marca comercial da SD-3C, LLC.
- Todas as outras marcas comerciais aqui mencionadas pertencem a seus respectivos proprietários.

Abreviaturas

As seguintes abreviaturas são usadas neste manual de instruções.

Microsoft® Windows® 8.1 é mencionado como Windows 8.1.

Microsoft® Windows® 8 é mencionado como Windows 8.

Microsoft® Windows® 7 é mencionado como Windows 7.

Microsoft® Windows Vista® é mencionado como Windows Vista.

Windows® Internet Explorer® 11, Windows® Internet Explorer® 10, Windows® Internet Explorer® 9, Windows® Internet Explorer® 8 e Windows® Internet Explorer® 7 são descritos como Internet Explorer.

O cartão de memória SDXC/SDHC/SD é indicado como cartão SD ou cartão de memória SD.

Universal Plug and Play é indicado como UPnP™.

Software de visualização

É necessário instalar o programa visualizador “Network Camera View 4S” (ActiveX®) para exibir imagens num computador. Este programa pode ser instalado diretamente a partir da câmera ou selecionando o botão [Instalar] em seguida ao [Software de visualização] no menu do CD-ROM fornecido e observando as instruções na tela.

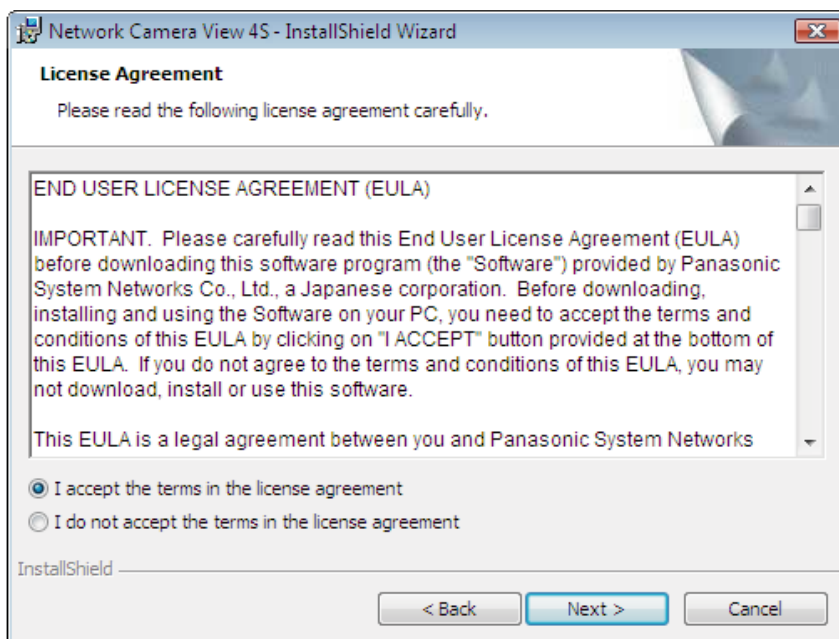

IMPORTANTE

- A configuração padrão de “Instalação automática” é “Ligado”. Observar as instruções à página 236 quando a mensagem for exibida na barra de informações do navegador.
- Quando a página “Ao vivo” for exibida pela primeira vez, o tutorial de instalação do controle ActiveX para exibir imagens da câmera será exibido. Observar as instruções do tutorial.
- Quando o tutorial de instalação for exibido novamente após a conclusão da instalação do ActiveX, reinicializar o computador.
- O programa visualizador utilizado em cada computador deve ser licenciado individualmente. O número de instalações do programa visualizador da câmera pode ser verificado na guia [Atualização] da página “Manutenção” (→página 210). Consultar o seu revendedor sobre o licenciamento do programa.

Índice

1	Monitoração de imagens num computador	8
1.1	Monitoração de imagens de uma única câmara	8
1.2	Da página “Ao vivo”	10
1.3	Monitoração de imagens recortadas	14
1.4	Monitoramento de imagens de múltiplas câmaras	17
2	Monitoramento de imagens em um telefone celular/ terminal móvel	18
2.1	Monitoramento de Imagens em um telefone celular	18
2.2	Monitoramento de imagens em um terminal móvel	20
3	Gravação manual de imagens no cartão de memória SD	25
4	Ação quando da ocorrência dum alarme	27
4.1	Tipo de Alarme	27
4.2	Ação quando da ocorrência dum alarme	27
5	Transmissão de imagens a um servidor FTP	29
5.1	Transmissão da imagem de alarme quando da ocorrência dum alarme (transmissão de imagem de alarme)	29
5.2	Transmissão de imagens a um intervalo ou período de tempo designado (Transmissão periódica de imagens para FTP)	29
5.3	Gravação de imagens no cartão de memória SD no caso de imagens não puderem ser transmitidas por meio da função de transmissão FTP periódica de imagem	30
6	Exibição da lista de registos	31
7	Reprodução da imagens no cartão de memória SD	36
7.1	Reprodução das imagens “JPEG(1)”/“JPEG(2)”/“JPEG(3)” salvas no cartão de memória SD	36
7.2	Reprodução das imagens “H.264(1)”/“H.264(2)”/“H.264(3)”/“H.264(4)” salvas no cartão de memória SD	39
8	Da segurança da rede	42
8.1	Funções de segurança incorporadas	42
9	Exibição do menu de configuração a partir de um PC	43
9.1	Como exibir o menu de configuração	43
9.2	Como operar o menu de configuração	45
9.3	Da janela do menu de configuração	47
10	Configuração dos ajustes básicos da câmara [Básico]	49
10.1	Ajuste da configuração básica [Básico]	49
10.2	Configuração dos ajustes de Internet [Internet]	53
10.3	Ajuste da configuração relativa ao cartão de memória SD [Cartão de memória SD]	56
10.4	Configuração dos ajustes relativos à detecção de alteração [Detecção de alteração]	66
10.5	Como configurar as definições de detecção de alteração	68
10.5.1	Geração da chave CRT (chave de criptografia)	68
10.5.2	Geração do certificado autoassinado (certificado de segurança)	69

10.5.3	Geração da CSR (Solicitação de Assinatura do Certificado)	71
10.5.4	Instalação do certificado emitido pela CA	73
10.5.5	Configuração de detecção de alteração	74
10.6	Acesso a cópias de imagens gravadas no cartão de memória SD com o computador [Imagens no cartão de memória SD]	75
10.7	Configure o diretório do computador onde as imagens serão descarregadas [Registro]	89
11	Configuração dos ajustes relativos a imagens e áudio [Imagem/Áudio]	91
11.1	Configuração dos ajustes relativos ao modo de captura de imagem [JPEG/H.264]	91
11.2	Configuração dos ajustes relativos às imagens JPEG [JPEG/H.264]	92
11.3	Configuração dos ajustes relativos a imagens H.264 [JPEG/H.264]	94
11.4	Configuração dos ajustes relativos ao ajuste de imagem, zoom/foco, zona de privacidade, VIQS e compensação de distorção de lente [Qualidade de imagem]	101
11.4.1	Configuração dos ajustes relativos à qualidade da imagem (menu de configuração “Ajuste de imagem”)	102
11.4.2	Definição das áreas de máscara	111
11.5	Ajuste do zoom e do foco (WV-SFV631L/WV-SFV631LT/WV-SFV611L/WV-SFR631L/WV-SFR611L/WV-SFN631L/WV-SFN611L)	115
11.6	Ajuste do foco traseiro (menu de configuração do “Foco traseiro”) (WV-SPN631/WV-SPN611)	118
11.7	Ajuste do campo angular de visão utilizando a função de extra zoom ótico (WV-SPN631/WV-SPN611)	119
11.8	Configuração dos ajustes relativos à zona de privacidade (menu de configuração “Zona de privacidade”)	121
11.9	Configuração dos ajustes VIQS	123
11.10	Configuração da área VIQS	125
11.11	Configuração dos ajustes relativos à compensação de distorção de lente	127
11.12	Configuração dos ajustes relativos ao áudio [Áudio]	128
12	Configuração dos ajustes de tela múltipla [Multi-telas]	131
13	Configuração dos ajustes e alarme [Alarme]	133
13.1	Configuração dos ajustes relativos à ação de alarme [Alarme]	133
13.2	Configuração dos ajustes relativos ao terminal de saída de alarme [Alarme]	135
13.3	Troca do nome AUX [Alarme]	136
13.4	Configuração dos ajustes relativos à ação da câmera na ocorrência de um alarme [Alarme]	136
13.4.1	Configuração dos ajustes relativos à qualidade de imagem em ação de alarme	137
13.4.2	Configuração dos ajustes relativos às notificações de alarme por E-mail	138
13.4.3	Configuração dos ajustes relativos às transmissões de imagens de alarme	139
13.4.4	Configuração dos ajustes relativos à gravação num cartão de memória SD quando ocorre um alarme	140
13.4.5	Configuração dos ajustes relativos ao protocolo Panasonic de notificação de alarme quando ocorre um alarme	141
13.4.6	Configuração dos ajustes relativos à notificação de alarme de HTTP quando ocorre um alarme	142
13.5	Configuração dos ajustes VMD [Área VMD]	142
13.5.1	Configurar as áreas VMD [Área VMD]	144
13.6	Configuração dos ajustes relativos à detecção de áudio [Detecção de áudio]	146
13.7	Configuração dos ajustes relativos à notificação de alarme [Notificação]	148

13.7.1	Configuração dos ajustes relativos ao protocolo Panasonic de alarme	149
13.7.2	Configuração dos ajustes relativos à notificação de alarme de HTTP	151
14	Configuração dos ajustes relacionados à vista avançada [Visão avançada]	153
14.1	Configuração dos ajustes relativos a recorte [Recorte]	153
15	Configuração dos ajustes relativos à autenticação [Usuários]	156
15.1	Configuração dos ajustes relativos à autenticação do usuário [Autent. do usuário]	156
15.2	Configuração dos ajustes relativos à autenticação do host [Autent. do host]	157
15.3	Configuração dos ajustes relativos ao fluxo de prioridade [Sistema]	158
16	Configuração dos ajustes de rede [Rede]	161
16.1	Configuração dos ajustes da rede [Rede]	161
16.2	Configuração da configuração de rede avançada [Avançado]	165
16.2.1	Configure os ajustes relativos ao envio de E-mails	166
16.2.2	Configure os ajustes relativos à transmissão FTP	169
16.2.3	Configuração dos ajustes relativos ao servidor NTP	172
16.2.4	Configuração dos ajustes UPnP	174
16.2.5	Configuração dos ajustes HTTPS	175
16.2.6	Configuração dos ajustes relativos a DDNS	177
16.2.7	Configuração dos ajustes relativos a SNMP	178
16.2.8	Configuração dos ajustes Diffserv	178
16.3	Método de configuração das definições de HTTPS	180
16.3.1	Geração da chave CRT (chave de criptografia SSL)	181
16.3.2	Geração do certificado autoassinado (certificado de segurança)	182
16.3.3	Geração da CSR (Solicitação de Assinatura do Certificado)	184
16.3.4	Instalação do certificado do servidor	185
16.3.5	Configuração do protocolo de conexão	186
16.4	Acesso à câmera utilizando o protocolo HTTPS	187
16.4.1	Instalação do certificado de segurança	187
16.5	Método de configuração dos ajustes relativos a DDNS	194
16.5.1	Configuração do serviço DDNS (Exemplo do serviço "Viewnetcam.com")	195
16.5.2	Quando utilizar o serviço "Viewnetcam.com"	196
16.5.3	Procedimento para registrar informações para o serviço "Viewnetcam.com"	197
16.5.4	Verificação das informações registradas para o serviço "Viewnetcam.com"	198
16.5.5	Quando utilizar o serviço "Atualização do DNS dinâmico"	199
16.5.6	Quando utilizar o serviço "Atualização do DNS dinâmico (DHCP)"	199
17	Configuração dos ajustes relativos às programações [Agenda]	201
17.1	Como configurar as programações	204
17.2	Como apagar a programação implementada	206
18	Configure as definições da unidade opcional [Unidade opcional] (WV-SPN631/WV-SPN611)	208
19	Manutenção da câmera [Manutenção]	209
19.1	Verificação do registro do sistema [Registro do Sistema]	209
19.2	Atualização do firmware [Atualização]	210
19.3	Verificação do status [Estado]	211
19.4	Reinicialização dos ajustes/ Reinicialização da câmera [Redefinir]	212

19.5	Dados de configuração/cópia de segurança ou registros de restauração [Dados]	213
20	Utilização do CD-ROM	216
20.1	Sobre a abertura do CD	216
20.2	Instalação do “Software de configuração IP” Panasonic	217
20.3	instalação dos manuais	218
20.4	Instalação do software de visualização	218
20.5	Configuração dos ajustes de rede da câmera utilizando o “Software de configuração IP” Panasonic	219
21	Sobre o registro do sistema exibido	222
22	Guia de Solução de Problemas	227
23	Estrutura de diretórios da unidade B/unidade E	238

1 Monitoração de imagens num computador

A seguir estão as explicações sobre como monitorar as imagens da câmara num computador.

1.1 Monitoração de imagens de uma única câmara

1. Inicie o navegador de Internet.
2. Lançar o endereço IP atribuído por meio do “Software de configuração IP” da Panasonic na caixa de endereço do navegador.
 - **Exemplo ao lançar um endereço IPv4:** http://Localizador de Recurso Uniforme registrado utilizando o endereço IPv4
`http://192.168.0.10/`
 - **Exemplo ao lançar um endereço IPv6:** http://[Localizador de Recurso Uniforme registrado utilizando o endereço IPv6]
`http://[2001:db8::10]/`

<Exemplo de acesso IPv4>



<Exemplo de acesso IPv6>

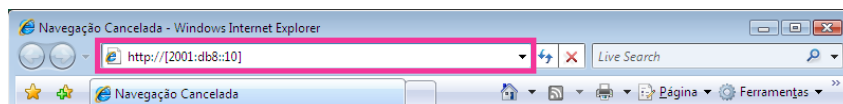

IMPORTANTE

- Quando o número da porta HTTP é mudado de “80”, inserir “http://endereço IP da câmara + : (dois pontos) + número da porta” na caixa de endereço do navegador. (Exemplo: http://192.168.0.11:8080)
- Com o computador numa rede local, configurar a configuração do servidor substituto do navegador (em [Opções da Internet...] sob [Ferramentas] na barra do menu) para evitar o servidor substituto para o endereço local.

Nota

- Referir-se à página 187 para informações adicionais sobre o caso no qual “HTTPS” é selecionado para “HTTPS” - “Conexão” na guia [Avançado] da página “Rede” (→página 161).

3. Acionar a tecla [Enter] no teclado.

→ A página “Ao vivo” será exibida. Referir-se à página 10 para informações adicionais sobre a página “Ao vivo”.

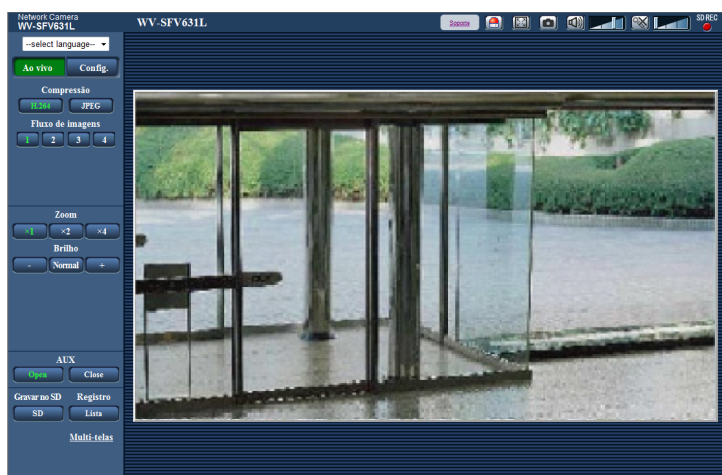

Quando a opção “Ligado” for selecionada para “Autent. do usuário”, a janela de autenticação será exibida antes das imagens ao vivo aparecerem para o lançamento do nome de usuário e da senha. O nome de usuário e a senha padrão são os seguintes.

Nome do Usuário: admin

Senha: 12345

IMPORTANTE

- Para mais alta segurança, mudar a senha para o nome de usuário “admin”. Recomenda-se mudar a senha periodicamente.
- Ao exibir diversas imagens H.264 num computador, as imagens podem não ser exibidas dependendo da capacidade do computador.

Nota

- O número máximo de acessos simultâneos de usuários é 14, incluindo usuários que recebem imagens H.264 e usuários que recebem imagens JPEG. Dependendo dos valores definidos para “Controle de banda (taxa de bits)” e “Máx. taxa de transferência(por cliente)”, o número máximo de acessos simultâneos pode ser 14 ou menos. Quando do acesso simultâneo de 14 usuários, a mensagem de limite de acessos será exibida para os que tentarem acessar subsequentemente. Quando a opção “Multicast” for selecionada para “Tipo de transmissão” de “H.264”, somente o primeiro usuário que acessar para monitoração de imagens H.264 será incluído no número máximo. O segundo usuário e os subsequentes que estiverem monitorando imagens H.264 não serão incluídos no número máximo.
- Ao selecionar a opção “Ligado” para “Transmissão H.264” (→página 94), imagens H.264 serão exibidas. Ao selecionar “Desligado”, uma imagem JPEG será exibida. É possível exibir uma imagem JPEG mesmo ao selecionar “Ligado” para a “Transmissão H.264”. Neste caso, o intervalo de atualização de imagens JPEG será limitado a 5 fps.
- O intervalo de atualização pode ser estendido dependendo do ambiente da rede, da capacidade do computador, do alvo fotográfico, do tráfego de acesso, etc.

<Intervalo de atualização das imagens JPEG>

Quando a opção “Ligado” for selecionada para “Transmissão H.264”

Máx. 5fps

Quando a opção “Desligado” for selecionada para “Transmissão H.264”

Máx. 30fps

1.2 Da página “Ao vivo”

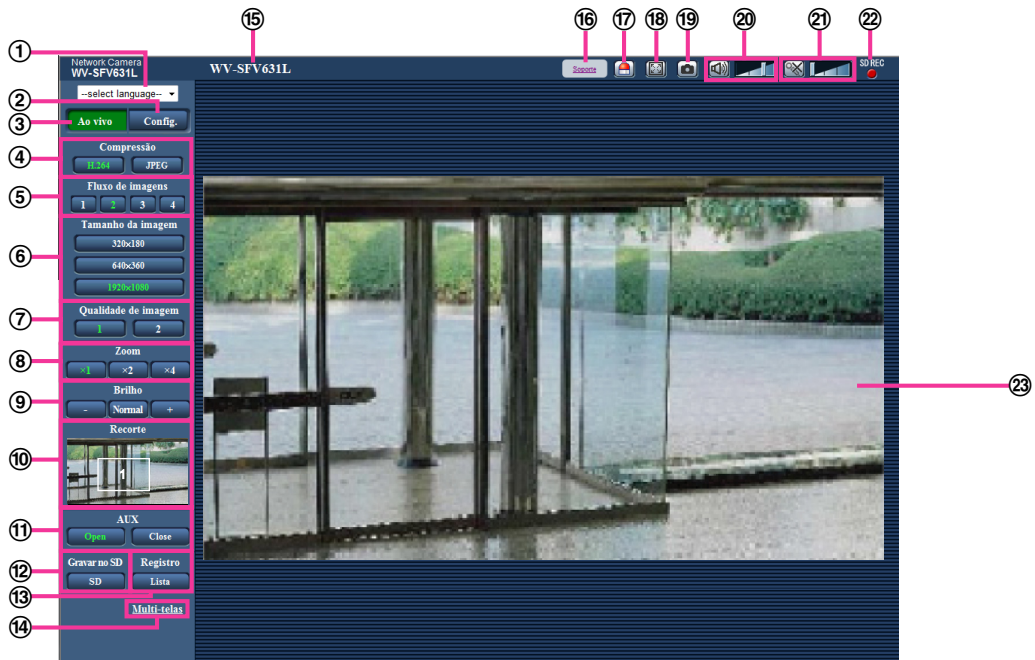

① **Menu resultante [select language]**

O idioma de exibição da câmara pode ser selecionado. O idioma padrão pode ser definido em [Idioma] na configuração [Básico]. (→página 49)

② **Botão [Config.]¹**

Exibe o menu de configuração. O botão ficará verde e o menu de configuração será exibido.

③ **Botão [Ao vivo]**

Exibe a página “Ao vivo”. O botão ficará verde e a página “Ao vivo” será exibida.

④ **Botões [Compressão]**

- **Botão [H.264]:** A indicação “H.264” no botão ficará verde e uma imagem H.264 será exibida. Ao selecionar a opção “Ligado” para a “Transmissão H.264” de “H.264(1)”, “H.264(2)”, “H.264(3)”, “H.264(4)”, o botão [H.264] será exibido. (→página 94)
- **Botão [JPEG]:** A indicação “JPEG” no botão ficará verde e a imagem JPEG será exibida.

⑤ **Botões [Fluxo de imagens]**

Estes botões serão exibidos somente quando uma imagem H.264 for exibida.

- **Botão [1]:** O número “1” ficará verde e as imagens na área principal serão exibidas de acordo com a configuração de “H.264(1)”. (→página 94)
- **Botão [2]:** O número “2” ficará verde e as imagens na área principal serão exibidas de acordo com a configuração de “H.264(2)”. (→página 94)
- **Botão [3]:** O número “3” ficará verde e as imagens na área principal serão exibidas de acordo com a configuração de “H.264(3)”. (→página 94)
- **Botão [4]:** O número “4” ficará verde e as imagens na área principal serão exibidas de acordo com a configuração de “H.264(4)”. (→página 94)

⑥ **Botões [Tamanho da imagem]**

Estes botões serão exibidos somente quando uma imagem JPEG for exibida.

Formato da imagem de "4:3"	[1280x960]	A indicação "1280x960" ficará verde e as imagens na área principal serão exibidas em 1280 x 960 (pixels).
	[800x600]	A indicação "800x600" ficará verde e as imagens na área principal serão exibidas em 800 x 600 (pixels).
	[VGA]	A indicação "VGA" ficará verde e as imagens na área principal serão exibidas no tamanho VGA.
	[400x300]	A indicação "400x300" ficará verde e as imagens na área principal serão exibidas em 400 x 300 (pixels).
	[QVGA]	A indicação "QVGA" ficará verde e as imagens na área principal serão exibidas no tamanho QVGA.
	[160x120]	A indicação "160x120" ficará verde e as imagens na área principal serão exibidas em 160 x 120 (pixels).
Formato da imagem de "16:9"	[1280x720]	A indicação "1280x720" ficará verde e as imagens na área principal serão exibidas em 1280 x 720 (pixels).
	[640x360]	A indicação "640x360" ficará verde e as imagens na área principal serão exibidas em 640 x 360 (pixels).
	[320x180]	A indicação "320x180" ficará verde e as imagens na área principal serão exibidas em 320 x 180 (pixels).
	[160x90]	A indicação "160x90" ficará verde e as imagens na área principal serão exibidas em 160 x 90 (pixels).

SFV631L SPN631 :

Formato da imagem de "4:3"	[2048x1536]	A indicação "2048x1536" ficará verde e as imagens na área principal serão exibidas em 2048 x 1536 (pixels) ² .
	[1600x1200]	A indicação "1600x1200" ficará verde e as imagens na área principal serão exibidas em 1600 x 1200 (pixels).
Formato da imagem de "16:9"	[1920x1080]	A indicação "1920x1080" ficará verde e as imagens na área principal serão exibidas em 1920 x 1080 (pixels).

Nota

- As imagens são exibidas no tamanho da imagem selecionado em "JPEG(1)", "JPEG(2)", ou "JPEG(3)" de [JPEG] na guia [JPEG/H.264].
- Quando a opção "2048x1536", "1920x1080", "1600x1200", "1280x960", ou "1280x720" for selecionada para o tamanho de captura de imagem, ela poderá ficar menor que o tamanho real dependendo do tamanho da janela do navegador.

⑦ Botões [Qualidade de imagem]

Estes botões serão exibidos somente quando uma imagem JPEG for exibida.

- **Botão [1]:** As imagens na área principal serão exibidas de acordo com a configuração para "Qualidade 1" da "Configuração de qualidade de imagem". (→página 92)
- **Botão [2]:** As imagens na área principal serão exibidas de acordo com a configuração para "Qualidade 2" da "Configuração de qualidade de imagem". (→página 92)



⑧ Botões [Zoom]

As imagens serão distanciadas por meio do distanciador eletrônico pelo programa de visualização "Network Camera View 4S".

- **Botão [x1]:** A indicação "x1" ficará verde e as imagens na área principal serão exibidas em x1.
- **Botão [x2]:** A indicação "x2" ficará verde e as imagens na área principal serão exibidas em x2.
- **Botão [x4]:** A indicação "x4" ficará verde e as imagens na área principal serão exibidas em x4.

⑨ Botões [Brilho]³

O brilho é ajustável de 0 a 255.

- **Botão  (mais escuro):** As imagens ficam mais escuras.
- **Botão :** O brilho ajustado retornará ao brilho padrão (64).
- **Botão  (mais brilhante):** As imagens ficam mais brilhantes.

⑩ Exibição [Recorte]

A exibição da configuração de recorte será exibida somente quando as imagens definidas em “Recorte” na guia [Recorte] da opção de “Visão avançada” forem exibidas na área principal. (→página 153)
Com a imagem de ângulo total, as linhas brancas exibem a posição na qual a imagem foi recortada. Durante as operações sequenciais, as posições usadas pela função de sequência são exibidas por múltiplas linhas brancas (a visualização da exibição de recorte não é atualizada pelas mudanças de posição da sequência ou imagens).

⑪ Botões [AUX]³

Estes botões serão exibidos somente quando a opção “Terminal 3” de “Alarme” for definida à “Saída AUX” no menu de configuração. (→página 133)

- **Botão [Open]:** A indicação “Open” no botão ficará verde e a condição do conector AUX será aberta.
- **Botão [Close]:** A indicação “Close” no botão ficará verde e o status do conector AUX será fechado.

⑫ Botão [Gravar no SD]³

Este botão será exibido somente quando a opção “Manual” for selecionada para “Gravar ação de disparo” no menu de configuração. (→página 60)

Clique neste botão para gravar manualmente imagens no cartão de memória SD. Referir-se à página 25 para a descrição de como gravar manualmente imagens no cartão de memória SD.

⑬ Botão [Registro]

Ao clicar no botão [Lista], a lista de registro será exibida e as imagens gravadas no cartão de memória SD poderão ser reproduzidas.

Referir-se à página 31 para informações adicionais sobre a lista de registro e sobre como reproduzir imagens no cartão de memória SD.

⑭ [Multi-telas]

Imagens de múltiplas câmeras podem ser exibidas em uma tela múltipla registrando as câmeras no menu de configuração. (→página 17)

⑮ Título da câmera

O título da câmera lançado para “Título da câmera” na guia [Básico] será exibido. (→página 49)

⑯ Botão [Apoio]

Ao clicar neste botão, o site de suporte seguinte será exibido em uma nova janela aberta. Este site da Web contém informações técnicas, perguntas freqüentes e outras informações.

<http://security.panasonic.com/pss/security/support/>

⑰ Botão de indicação de ocorrência de alarme³

Este botão será exibido e piscará quando da ocorrência dum alarme. Quando este botão for acionado, o terminal de emissão de alarme será rearmado e este botão desaparecerá. (→página 27)

⑱ Botão Tela Cheia

As imagens serão exibidas numa tela cheia. Se o botão de tela cheia é clicado uma vez, quando a imagem exibida na área principal é menor que a área principal, a imagem é exibida de acordo com ao seu tamanho da imagem. Se o botão de tela cheia é clicado uma vez, quando as imagens são exibidas de acordo com os seus tamanhos de imagem, as imagens são exibidas em tela cheia. Para retornar à página de “Ao vivo” ao exibir uma imagem em tela cheia, prima a tecla [Esc].

A relação de aspecto das imagens exibidas será ajustada de acordo com o monitor.

⑲ Botão de captura instantânea

Clique neste botão para capturar uma imagem (estática). A imagem será exibida em uma janela recém-aberta. Ao pressionar o botão direito do mouse sobre a imagem exibida, o menu suspenso será exibido. É possível gravar a imagem no computador, selecionando “Save” no menu destacável exibido. Ao selecionar a opção “Print”, a impressão será habilitada.

Nota

- No caso da utilização de Windows 8, Windows 7 ou Windows Vista, a seguinte configuração pode ser necessária.
Abrir Internet Explorer, acionar [Ferramentas] → [Opções da Internet] → [Segurança] → [Sites confiáveis] → [Sites]. Registrar o endereço da câmara no [Sites da Web] da janela de sites confiáveis. Após o registro, feche o navegador da web e, então, acessar a câmara novamente.
- Ao levar mais tempo do que o período especificado para obter um instantâneo devido ao ambiente de rede, o instantâneo pode não ser exibido.

20 Botão Entrada de Microfone⁴

Ativa/desativa a recepção do áudio (áudio ouvido da câmara num computador). Este botão será exibido somente quando a opção “Entrada de Microfone”, “Interativo (simultâneo)” ou “Interativo (não simultâneo)” for selecionada para a “Transmissão / Recepção de áudio” no menu de configuração. (→página 128)

Quando este botão é acionado, tornar-se-á o botão  e o áudio da câmara não será ouvido.

O volume do áudio pode ser ajustado (Baixo/ Médio/ Alto) por meio do cursor do volume .

Nota

- O cursor do volume não é exibido quando “Gravação de áudio” ou “Detecção de áudio” é usado.

21 Botão Saída de áudio⁴

Ativa/desativa a transmissão de áudio (reprodução de áudio do computador na caixa acústica). Este botão será exibido somente quando a opção “Saída de áudio”, “Interativo (simultâneo)” ou “Interativo (não simultâneo)” for selecionada para a “Transmissão / Recepção de áudio” no menu de configuração. (→página 128)

O botão piscará durante a transmissão do áudio.

Quando este botão for acionado, ele tornar-se-á o botão  e o áudio do computador não será ouvido.

O volume de saída do áudio pode ser ajustado (Baixo/ Médio/ Alto) por meio do cursor de volume

**Nota**

- Quando um usuário estiver utilizando a função de transmissão de áudio com “Interativo (não simultâneo)” selecionada, o botão de recepção e o botão de transmissão serão desabilitados para outros usuários. Quando a opção “Interativo (simultâneo)” for selecionada, o botão de transmissão será desabilitado para outros usuários.
- A duração da transmissão contínua de áudio pode ser configurada na guia [Áudio] do menu de configuração. A transmissão de áudio para quando o tempo especificado tenha passado. Para ativar a função de transmissão de áudio, clique no botão [Saída de áudio] novamente.
- Quando a câmara for reinicializada, o nível de volume ajustado (tanto para a transmissão como para a recepção de áudio) retornará ao nível que foi ajustado na guia [Áudio] no menu de configuração. (→página 128)
- O nível de volume real será alterado em três etapas embora o cursor do volume possa ser ajustado mais minuciosamente.

22 Indicador da condição de gravação SD

A condição de gravação SD pode ser verificada por meio desta indicação.

Quando a gravação SD inicia, a indicação de condição de gravação SD ficará vermelha. Apagará quando ao cessar a gravação SD.

Esta indicação será exibida quando a opção “Manual” ou “Agenda” for selecionada para “Gravar ação de disparo” no menu de configuração. (→página 56)

23 Área principal

As imagens da câmara serão exibidas nesta área.

A hora e a data atuais serão exibidas de acordo com a configuração feita para o “Formato de exibição de hora” e o “Formato de visualização da Data/Hora”. (→página 50)

1 Monitoração de imagens num computador

Além disso, quando é ajustado, o status do brilho (→página 51) será exibido assim como os caracteres configurados para “Título da câmera na tela” (→página 51). O número de linhas para a exibição é 2. O zoom pode ser realizado por meio do controle circular do rato. Ao acionar um ponto desejado com imagens ao vivo exibidas em x2 ou x4 na área principal, a câmera mover-se-á para colocar o ponto acionado no centro da área principal.

Nota

- Quando a câmera é operada por um usuário com um nível de acesso baixo, as imagens exibidas na tela podem ser alteradas temporariamente. Isto não afetará a operação da câmera.
- Dependendo do computador utilizado, pode ocorrer o desalinhamento da tela* quando a cena capturada mudar drasticamente devido às restrições GDI do Sistema Operacional.
*Fenômeno devido ao qual partes da tela são exibidas fora de alinhamento.

*1 Operacional somente pelos usuários cujo nível de acesso seja “1. Administrador”.

*2 Usado por técnicas de super-resolução.

*3 Operacional somente por usuários cujo nível de acesso seja “1. Administrador” ou “2. Controle da câmera” quando a opção “Ligado” for selecionada para “Autent. do usuário”. (→página 156)

*4 Operacional por usuários com nível de acesso além do selecionado para “Nível de permissão de áudio trans./recep.” Na guia [Áudio] da página “Imagem/Áudio”. Referir-se à página 128 para informações sobre o nível de áudio.

1.3 Monitoração de imagens recortadas

Imagens de ângulo total e imagens recortadas podem ser transmitidas ao mesmo tempo.

A função de recorte precisa ser configurada para poder-se transmitir imagens recortadas. (→página 153) Qualquer uma das imagens H.264(1), H.264(2), H.264(3), H.264(4), JPEG(1), JPEG(2), ou JPEG(3) ou todas as imagens H.264(1), H.264(2), H.264(3), e H.264(4) podem ser definidas como imagens de recorte. Através da correspondência da configuração dos botões [Compressão] e [Fluxo de imagens] / [Tamanho da imagem] na página “Ao vivo” para o fluxo de imagens selecionado em “Recorte” na guia [Recorte], as imagens recortadas serão exibidas na tela [Recorte] da página “Ao vivo” e na área principal.

Recorte



①

① É possível recortar as áreas que se deseja monitorar.

Com a configuração de diversas áreas de recorte, até 4 áreas podem ser exibidas em sequência.

Exibição em sequência com a função de recorte

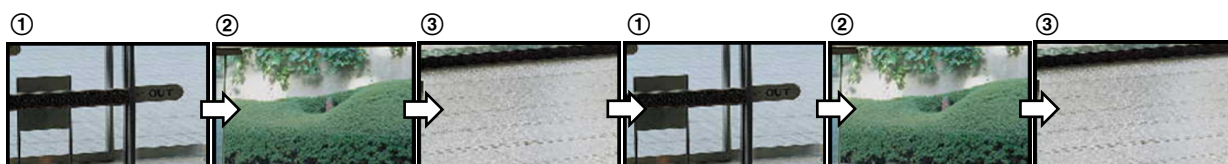

Ao selecionar as áreas de recorte para ações de alarme, pode ser exibida a área que deseja monitorar (área inicial) quando ocorre um alarme.

Exibição em sequência com a função de recorte da ação de alarme



1 Monitoração de imagens num computador

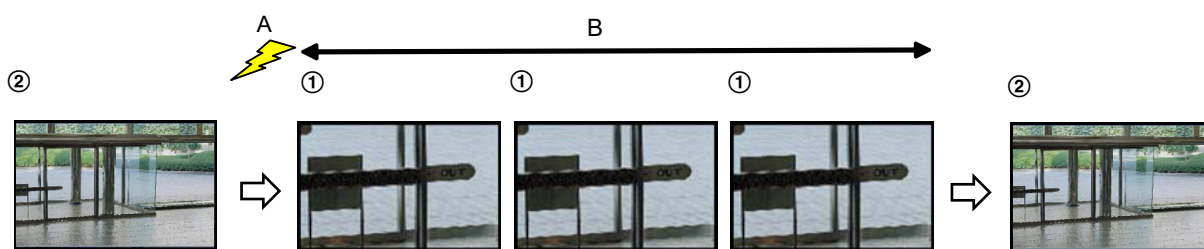

A. Ocorrência de alarme

B. Tempo durante a área de corte é exibida

Nota

- O recorte de ação de alarme só pode ser usado quando uma definição diferente de “H.264(todo)” está selecionada para “Recorte”. (→página 153)

1.4 Monitoramento de imagens de múltiplas câmeras

As imagens de múltiplas câmeras podem ser exibidas em uma tela múltipla. As imagens de 4 câmeras (até 16 câmeras) podem ser exibidas simultaneamente. Para exibir imagens em uma tela múltipla, é necessário registrar as câmeras previamente. 4 câmeras podem ser registradas como um grupo e até 4 grupos (16 câmeras) podem ser registradas. (→página 131)

IMPORTANTE

- Quando exibir imagens em uma tela de 16 divisões, as operações de panoramização, inclinação e zoom ficam indisponíveis para imagens das câmeras Panasonic PTZ (Pan/Tilt/Zoom).
- Quando a alimentação for desativada ou o cabo LAN desconectado durante a exibição das imagens, a exibição em uma tela múltipla na página “Ao vivo” será indisponível.

Nota

- Quando exibir imagens em uma tela de 4 divisões, as operações de panoramização, inclinação e zoom serão disponibilizadas somente para imagens das câmeras PTZ Panasonic. Consulte nosso site da web (<http://security.panasonic.com/pss/security/support/info.html>) para informações adicionais sobre as câmeras compatíveis e suas versões.
- Somente imagens JPEG podem ser exibidas em uma tela múltipla. O áudio não será ouvido.
- Ao exibir a imagem numa tela múltipla e selecionar “16:9” como relação de aspecto, a imagem será exibida verticalmente alterada para a relação de aspecto de “4:3”.
- O aplicativo “Network Camera Recorder with Viewer Software Lite” que suporta o monitoramento ao vivo e a gravação de imagens de múltiplas câmeras está disponível. Para informações adicionais, refira-se ao nosso website (<http://security.panasonic.com/pss/security/support/info.html>).

1. Clique no botão desejado [Multi-telas] na página “Ao vivo”.

→ As imagens das câmeras registradas serão exibidas em uma tela múltipla selecionada (a tela pode ser dividida em até 16 áreas). O que segue são as instruções quando da exibição em uma tela de 4 divisões.

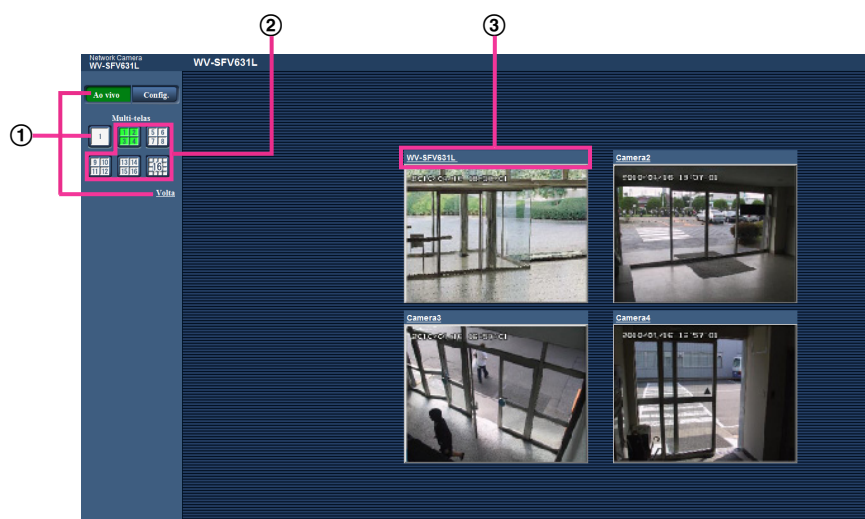

- ① Para exibir imagens em 1 tela única, clique o botão [Ao vivo]. Pode-se também acionar “1” sob “Multi-telas” para exibir a página “Ao vivo” ou “Volta” da câmera.
- ② Clique no botão [Multi-telas] para exibir imagens das câmeras em uma tela múltipla de 4 a 16 telas.
- ③ Clique no título de uma câmera. Imagens ao vivo da câmera correspondente ao título clicado serão exibidas na página “Ao vivo” na janela aberta instantaneamente.

2 Monitoramento de imagens em um telefone celular/ terminal móvel

2.1 Monitoramento de Imagens em um telefone celular

É possível acessar a câmera utilizando um telefone celular por meio da Internet e monitorar imagens (somente JPEG) da câmera na tela do telefone celular.

IMPORTANTE

- Quando a janela de autenticação for exibida, insira o nome do usuário e a senha. O nome de usuário e a senha padrão são os seguintes.
Nome do Usuário: admin
Senha: 12345
Para aumentar a segurança, troque a senha para o usuário “admin”. (→página 156)
- Se o telefone celular em uso não for compatível com a codificação UTF-8, é impossível exibir a tela corretamente.
- Quando “VGA”, “QVGA”, “640x360”, ou “320x180” não é selecionado uma vez ou mais para “JPEG(1)”, “JPEG(2)”, ou “JPEG(3)” de [JPEG] na guia [JPEG/H.264], as imagens não podem ser vistas a partir de telefones celulares.

Nota

- É necessário configurar os ajustes de rede do telefone celular previamente para estabelecer a conexão à Internet e monitorar imagens da câmera. (→página 161)
- Quando “Auto” é selecionado para “Idioma”, a tela é exibida em Inglês. Se desejar exibir a tela em japonês ou chinês, selecione “Japonês” ou “Chinês” para “Idioma”. (→página 49)

1. Acessar “http://endereço IP/mobile”¹ ou “http://Nome do host registrado no servidor DDNS/mobile” por meio de um telefone celular.
→ As imagens da câmera serão exibidas.

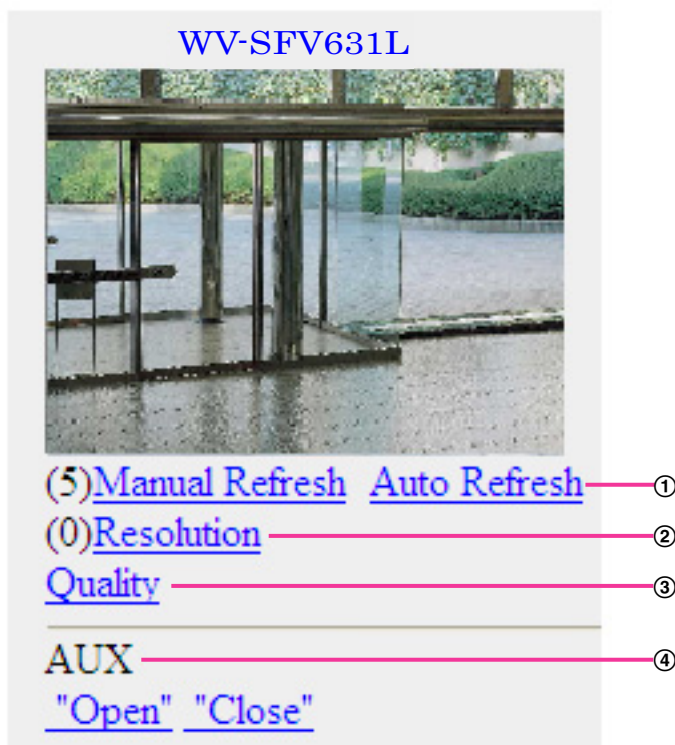

- ① Controle de atualização
Acionar a tecla “5” ou o botão [Manual Refresh] para atualizar as imagens da câmera.
Clique no botão [Auto Refresh] para atualizar as imagens da câmera em intervalos de 5 segundos.
Ao acionar novamente a tecla “5” ou o botão de [Manual Refresh], o modo de atualização da câmera retornará ao de atualização manual.

IMPORTANTE

- A transmissão será realizada periodicamente ao selecionar-se “Auto Refresh” para a imagem da câmera. Verificar o contrato do plano do telefone celular antes de utilizar esta função.
- Dependendo do telefone celular em uso, a “Auto Refresh” pode não ser disponível.

- ② Controle de resolução
Troca o tamanho da imagem capturada pressionando a tecla “0”.
 - Imagem no formato da imagem de “4:3”: Troca o tamanho da imagem capturada entre 320x240 (padrão) e 640x360.
 - Imagem no formato da imagem de “16:9”: Troca o tamanho da imagem capturada entre 320x180 (padrão) e 640x360.
- ③ Controle de qualidade da imagem
É possível trocar a qualidade da imagem entre “Qualidade 1” e “Qualidade 2”. (→página 92)
- ④ Controle AUX²
Controla o terminal AUX.
Estes botões serão exibidos somente quando a opção “Saída AUX” for selecionada para “Terminal 3” no menu de configuração. (→página 133)

Nota

- Alguns telefones celulares não podem mudar o tamanho da imagem capturada mesmo quando a resolução é alterada pelo controle de resolução.
- Dependendo do tamanho da imagem selecionado para “JPEG(1)”, “JPEG(2)”, ou “JPEG(3)”, é possível que “Resolução” não pode ser utilizada.
- Quando o número da porta HTTP é mudado de “80”, inserir “http://endereço IP: (dois pontos) + número da porta/mobile”¹ na caixa de endereço do navegador. Ao utilizar a função DDNS, acessar “http://nome de host registrado no servidor DDNS: (dois pontos) + número da porta/mobile”.
- Ao selecionar a opção “HTTPS” para “HTTPS” - “Conexão” na guia [Avançado] da página “Rede”, lançar o seguinte.
“https://endereço IP: (dois pontos) + número de porta/mobile” ou “https://Nome do host registrado no servidor DDNS: (dois pontos) + número de porto/mobile”
- Quando a janela de autenticação for exibida, lançar o nome do usuário dum administrador ou usuário e a senha. Dependendo do telefone celular em uso, a inserção da senha pode ser exigida cada vez que a tela for trocada.
- É impossível transmitir/receber áudio utilizando um telefone celular.
- Dependendo do telefone celular em uso, tamanhos de imagens maiores podem não ser exibidos. Neste caso, a seleção de “9 baixo” para a “Configuração de qualidade de imagem” de “JPEG” (→página 92) pode ocasionalmente solucionar este problema.
- Dependendo do telefone celular em uso ou seu plano de contrato, pode ser impossível acessar.

¹ O endereço IP é o endereço WAN IP global do roteador que pode ser acessado via Internet.

² Ao ajustar a “Autent. do usuário” a “Ligado” (→página 156), somente usuários com nível de acesso “1. Administrador” ou “2. Controle da câmera” serão exibidos.

2.2 Monitoramento de imagens em um terminal móvel

É possível acessar a câmera por meio dum terminal móvel via Internet e monitorar imagens (MJPEG ou JPEG) da câmera na tela do terminal móvel. Também é possível atualizar as imagens para exibir a última imagem. Os terminais móveis compatíveis são indicados conforme o seguinte. (Em outubro de 2013)

- iPad, iPhone, iPod touch (iOS 4.2.1 ou mais recente)
- Terminais móveis Android™

Ao utilizar uma terminal Android, uma imagem de formato MJPEG é exibida pelo navegador Firefox®, mas uma imagem em formato JPEG é exibida num navegador convencional.

Para informações adicionais sobre dispositivos compatíveis, referir-se ao sítio (<http://security.panasonic.com/pss/security/support/info.html>).

IMPORTANTE

- Quando a janela de autenticação for exibida, insira o nome do usuário e a senha. O nome de usuário e a senha padrão são os seguintes.
Nome do Usuário: admin
Senha: 12345
Para aumentar a segurança, troque a senha para o usuário “admin”. (→página 156)

Nota

- É necessário configurar os ajustes da rede do terminal móvel antes de conectar-se à Internet e monitorar imagens da câmera. (→página 161)

1. Acessar “http://endereço IP/cam”¹ ou “http://nome do anfitrião registrado no servidor DDNS/cam” por meio dum terminal móvel.
→ As imagens da câmera serão exibidas.

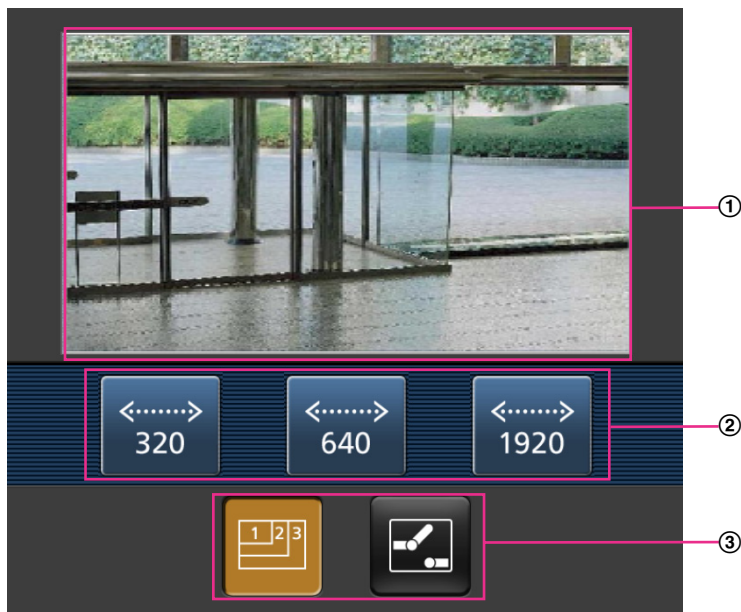

- ① Área de imagens ao vivo
Exibe as imagens da câmera.
- ② Área dos botões de operação
Quando as funções forem selecionadas na área de seleção de função ③, os botões para operar estas funções serão exibidos.
- ③ Área de seleção de função
Quando as funções disponíveis forem selecionadas, os botões de operação serão exibidos na área dos botões de operação ②.

2 Monitoramento de imagens em um telefone celular/ terminal móvel

2. Clique no botão da função a ser operada.



- ① Controle de resolução
- ② Controle AUX

Cada uma das funções é explicada a seguir.

- ① Controle de resolução



Clique no botão  para exibir os botões utilizados para selecionar a resolução na tela.

A resolução pode ser mudada selecionando uma configuração de resolução por meio dos botões.

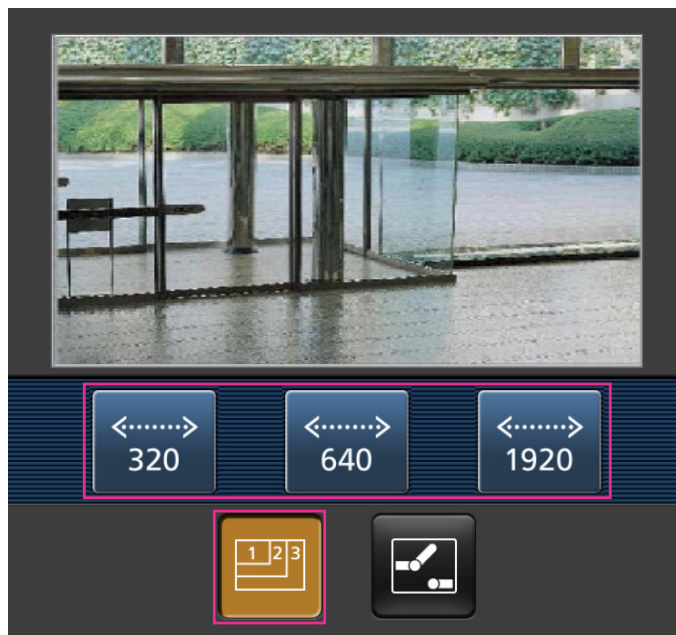
As imagens são exibidas no tamanho da imagem selecionado em “JPEG(1)”, “JPEG(2)”, ou “JPEG(3)” de [JPEG] na guia [JPEG/H.264].



② Controle AUX

Clique no botão  para exibir os botões utilizados para operar a saída AUX na tela. Os terminais de saída AUX podem ser controlados com os botões  e .

Esta função é exibida somente quando [Terminal 3] é configurado à [Saída AUX] no menu de configuração. (→página 133)

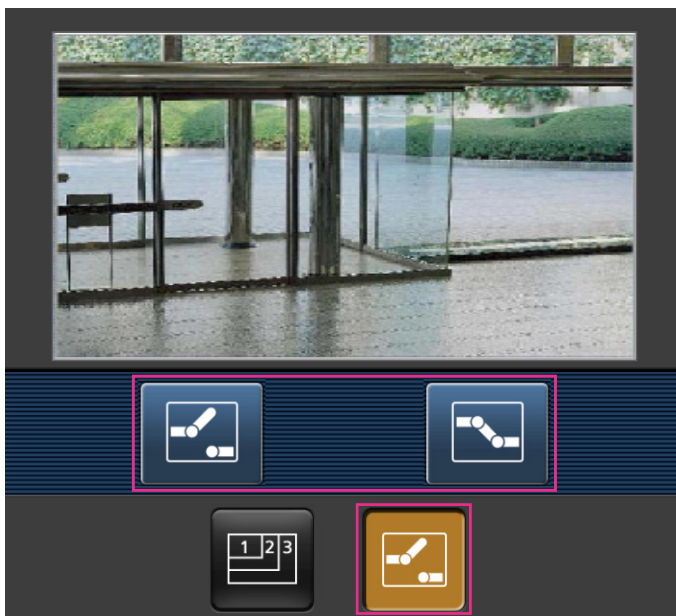

Nota

- Pode-se mudar o tamanho da imagem exibido no terminal móvel acessando os endereços a seguir.
 - Tela ampla: <http://Endereço IP/cam/dl>

2 Monitoramento de imagens em um telefone celular/ terminal móvel

- Tela média: `http://Endereço IP/cam/dm`
- Tela pequena: `http://Endereço IP/cam/ds`
- Ao mudar a resolução por meio do controle da resolução, a resolução exibida muda, mas o tamanho da imagem continua igual.
- Quando o número da porta HTTP é mudado de “80”, inserir “`http://endereço IP: (dois pontos) + número da porta/cam`”¹ na caixa de endereço do navegador. Ao utilizar a função DDNS, acessar “`http://nome de host registrado no servidor DDNS: (dois pontos) + número da porta/cam`”².
- Ao selecionar a opção “HTTPS” para “HTTPS” - “Conexão” na guia [Avançado] da página “Rede”, lançar o seguinte:
“`https://endereço IP: (dois pontos) + número de porta/cam`” ou “`https://Nome do host registrado no servidor DDNS: (dois pontos) + número de porto/cam`”
- Quando a janela de autenticação for exibida, lançar o nome do usuário dum administrador ou usuário e a senha. Dependendo do terminal móvel em uso, a senha poderá ser requerida cada vez que a tela for comutada.
- É impossível transmitir/receber áudio utilizando um terminal móvel.
- Dependendo do terminal móvel em uso, imagens de tamanho maior podem não ser exibidas. Neste caso, a seleção de “9 baixo” para a “Configuração de qualidade de imagem” de “JPEG” (→página 92) pode ocasionalmente solucionar este problema.
- Dependendo do terminal móvel em uso ou do plano de contrato, o acesso pode não ser possível.

¹ O endereço IP é o endereço WAN IP global do roteador que pode ser acessado via Internet. Contudo, ao acessar a mesma LAN que a câmera com um terminal móvel compatível sem fio, o endereço IP é o endereço IP local.

² Somente ao acessar a câmera via Internet.

3 Gravação manual de imagens no cartão de memória SD

As imagens exibidas na página “Ao vivo” podem ser gravadas manualmente no cartão de memória SD. Este botão é operável somente ao selecionar-se “Manual” para “Gravar ação de disparo” na guia [Cartão de memória SD] na página “Básico” do menu de configuração. (→página 60)

É possível selecionar “JPEG(1)”, “JPEG(2)”, “JPEG(3)”, “H.264(1)”, “H.264(2)”, “H.264(3)” ou “H.264(4)” no “Formato de gravação” do menu de configuração. (→página 56) Ao selecionar “JPEG” como “Formato de gravação”, os dados de imagem estática são gravados. Ao selecionar “H.264(1)”, “H.264(2)”, “H.264(3)”, ou “H.264(4)”, os dados de vídeo são gravados.

As imagens gravadas no cartão de memória SD podem ser copiadas a um computador. (→página 75)

1. Exibe a página “Ao vivo”. (→página 8)

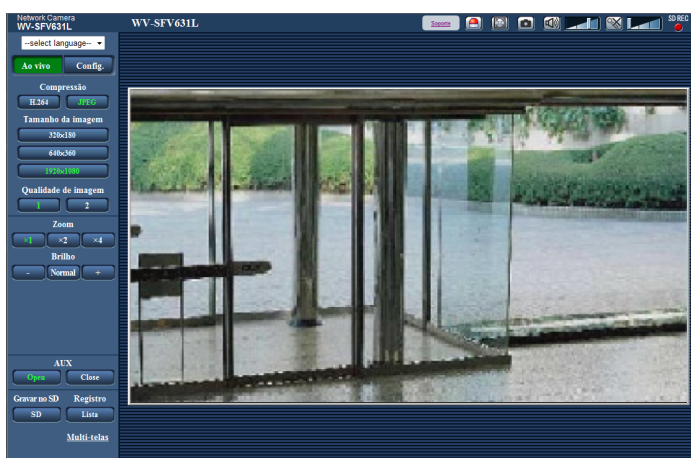

2. Clique no botão [SD].
→ A janela de gravação SD será aberta.

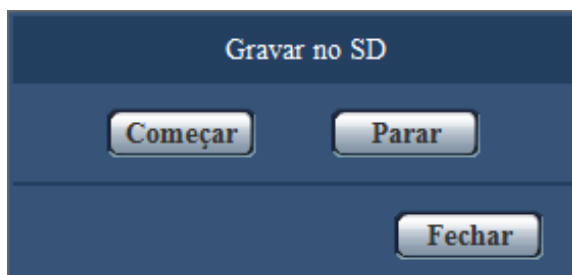

3. Clique no botão [Começar] para começar a gravar imagens no cartão de memória SD. A indicação das condições de gravação SD ficará vermelho (→página 10) enquanto as imagens estiverem sendo gravadas no cartão de memória SD.
O intervalo de gravação de imagens pode ser configurado na guia [Cartão de memória SD] da página “Básico”. (→página 60)
4. Clique no botão [Parar] para parar de gravar imagens no cartão de memória SD.
→ A indicação das condições de gravação SD será apagada.
5. Clique no botão [Fechar] para fechar a janela.

3 Gravação manual de imagens no cartão de memória SD

Nota

- Os dados de imagem gravados na unidade B ou unidade E podem ser obtidos executando “Acessar imagens” na guia [Cartão de memória SD] e fazendo a conexão a partir da janela de autenticação do usuário (→página 75).
O destino da gravação dos dados de imagem é um diretório fixo na unidade B ou unidade E (→página 238).
- Ao clique no botão [Começar] imediatamente após clique no botão [Parar], a gravação de imagens pode não ser iniciada. Neste caso, clique no botão [Começar] novamente.

4 Ação quando da ocorrência dum alarme

A ação de alarme (ação da câmera quando da ocorrência dum alarme) será realizada quando da ocorrência dos seguintes alarmes.

4.1 Tipo de Alarme

- **Terminal de alarme:** Ao conectar um dispositivo de alarme como, por exemplo, um sensor ao terminal de entrada de alarme, a ação de alarme será realizada quando o dispositivo de alarme conectado for ativado.
- **Alarme de detecção de movimento de vídeo (VMD):** Ao detectar um movimento na área VMD definida, a ação de alarme será realizada.
*VMD refere-se à “Detecção de Movimento de Vídeo”.
- **Alarme do comando:** Ao receber um protocolo Panasonic de alarme do dispositivo conectado via rede, a ação de alarme será realizada.
- **Alarme de detecção de áudio:** Quando o nível de detecção de áudio configurado for excedido, a ação de alarme será executada.

4.2 Ação quando da ocorrência dum alarme

Exibição do botão de indicação de ocorrência de alarme na página “Ao vivo”

O botão de indicação de ocorrência de alarme será exibido na página “Ao vivo” quando da ocorrência de um alarme. (→página 10)

IMPORTANTE

- Ao selecionar a opção “Sequencial(30s)” para o “Modo de atualização de estado de alarme” (→página 49), o botão de indicação de ocorrência de alarme será atualizado a intervalos de 30 segundos. Por esta razão, até 30 segundos poderão decorrer até o botão de indicação de ocorrência de alarme ser exibido na página “Ao vivo” quando da ocorrência de um alarme.

Notificação de ocorrências de alarme ao dispositivo conectado ao conector de alarme

É possível emitir sinais a partir do terminal de emissão de alarme da câmera e ativar a sirene quando da ocorrência dum alarme. A configuração para a emissão de alarme pode ser ajustada na seção de “Configuração do terminal de saída de alarme” da guia [Alarme] da página “Alarme”. (→página 135)

Gravação de imagens no cartão de memória SD

Quando da ocorrência dum alarme, imagens (JPEG/H.264) são gravadas no cartão de memória SD. A configuração para gravar imagens no cartão de memória SD pode ser realizada na guia [Cartão de memória SD] (→página 56) da página “Básico” e na guia [Alarme] da página “Alarme”. (→página 136)

Transmissão de imagem a um servidor automaticamente

Uma imagem de alarme pode ser transmitida quando da ocorrência de um alarme ao servidor designado previamente. A configuração necessária para transmitir uma imagem de alarme a um servidor pode ser

realizada na seção “Imagem de alarme” na guia [Alarme] da página “Alarme” (→página 136) e da guia [Avançado] da página “Rede” (→página 169).

Notificação de ocorrências de alarme por e-mail

O e-mail de alarme (notificação de ocorrência de alarme) pode ser enviado na ocorrência de um alarme para endereços de e-mail registrados previamente. Até 4 endereços podem ser registrados como destinatários do e-mail de alarme. Uma imagem de alarme (foto) pode ser enviada com o e-mail de alarme como um arquivo anexo. Os ajustes para o e-mail de alarme podem ser configurados na seção “Notificação por e-mail” na guia [Alarme] da página “Alarme” (→página 136) e a guia [Avançado] da página “Rede” (→página 166).

Notificação de ocorrências de alarme para os endereços designados (Protocolo Panasonic de notificação de alarme)

Esta função está disponível somente quando um dispositivo Panasonic como, por exemplo, o gravador de disco em rede, estiver conectado ao sistema. Ao selecionar a opção “Ligado” para “Protocolo Panasonic de notificação de alarme”, o dispositivo Panasonic conectado será notificado de que a câmera está na condição de alarme. Os ajustes para o protocolo de alarme Panasonic podem ser configurados na seção Protocolo Panasonic de alarme da guia [Notificação] da página “Alarme”. (→página 149)

Notificação de ocorrências de alarme para o servidor HTTP designado (notificação de alarme de HTTP)

As notificações de ocorrência de alarme podem ser enviadas aos servidores HTTP registrados previamente quando ocorre um alarme. Até 5 servidores HTTP podem ser registrados como destinatários das notificações de alarme. O URL enviado para os servidores HTTP com notificações de alarme pode ser especificado. Os ajustes para notificação de alarme de HTTP podem ser configurados na guia [Notificação] da página “Alarme”. (→página 151)

5 Transmissão de imagens a um servidor FTP

As imagens podem ser transmitidas a um servidor FTP. Ao configurar os ajustes a seguir, a transmissão de imagens capturadas quando da ocorrência dum alarme a um determinado intervalo a um servidor FTP será disponibilizada.

IMPORTANTE

- Ao utilizar esta função, ajustar o nome do usuário e a senha para acessar o servidor FTP e restringir os usuários que podem conectar-se ao servidor FTP.

5.1 Transmissão da imagem de alarme quando da ocorrência dum alarme (transmissão de imagem de alarme)

Uma Imagem de alarme pode ser transmitida quando da ocorrência dum alarme ao servidor FTP. Para transmitir imagens de alarme a um servidor FTP, é necessário ajustar a configuração previamente. A configuração do servidor FTP e as definições relativas à transmissão de imagem de alarme podem ser configuradas na seção “FTP” da guia [Avançado] da página “Rede”. (→página 169) Os ajustes também podem ser configurados a partir das definições de “Imagem de alarme em transmissão FTP” de “Ação da câmera em alarme” na guia [Alarme] da página “Alarme”. (→página 136)

Nota

- Dependendo do tráfego da rede, o número de imagens transmitidas pode não atingir o número de imagens configurado para transmissão.
- As imagens de alarme que não puderam ser transmitidas ao servidor FTP quando da ocorrência dum alarme não serão gravadas no cartão de memória SD. Contudo, as imagens que não puderam ser transmitidas através da transmissão periódica de imagem FTP serão gravadas. Ao selecionar a opção “Ligado” tanto para a função de transmissão de imagem de alarme como para a função de transmissão periódica de imagem FTP, a função de transmissão de imagem de alarme terá prioridade sobre a função de transmissão periódica de imagem FTP. Além disso, quando “Ligado” é selecionado para a definição de “Repetir a transmissão FTP” (→página 170), as imagens de alarme serão transmitidas no caso de ocorrer uma falha de transmissão FTP. Portanto, se ocorre a retransmissão contínua devido a problemas da rede ou outros fatores, a transmissão periódica não será efetuada e as imagens que não podem ser transmitidas com a transmissão FTP periódica de imagens não serão salvas em um cartão de memória SD.

5.2 Transmissão de imagens a um intervalo ou período de tempo designado (Transmissão periódica de imagens para FTP)

As imagens podem ser transmitidas a um determinado intervalo ou período. Para transmitir imagens a um intervalo ou período designado, é necessário ajustar a configuração previamente. A configuração do servidor FTP e as definições relativas à transmissão FTP periódica de imagem podem ser configuradas na seção “FTP” da guia [Avançado] da página “Rede”. (→página 169) Configure os ajustes de agenda da transmissão FTP periódica de imagem na página “Agenda”.

Nota

- Dependendo da velocidade ou do tráfego da linha, as imagens podem não ser transmitidas no intervalo determinado.
- Ao selecionar a opção “Ligado” tanto para a função de transmissão de imagem de alarme como para a função de transmissão periódica de imagem FTP, a função de transmissão de imagem de alarme terá prioridade sobre a função de transmissão periódica de imagem FTP. Portanto, as imagens podem não ser transmitidas no intervalo designado pela configuração de “Transmissão FTP Periódica de imagem”.

5.3 Gravação de imagens no cartão de memória SD no caso de imagens não puderem ser transmitidas por meio da função de transmissão FTP periódica de imagem

As imagens que não puderam ser transmitidas por meio da transmissão FTP periódica de imagem podem ser gravadas automaticamente no cartão de memória SD. É possível selecionar um disparador para gravar imagens no cartão de memória SD na guia [Cartão de memória SD] da página “Básico”. (→página 56) Para usar a função de gravação de memória SD disponibilizada pelo gravador de disco de rede Panasonic, selecionar “Desligado” para a “Transmissão FTP Periódica de imagem” (→página 171) e “Erro FTP” para “Gravar ação de disparo” de “Gravação de fluxo de vídeo 1” (→página 60).

Nota

- Ao selecionar a opção “Ligado” tanto para a função de transmissão de imagem de alarme como para a função de transmissão periódica de imagem FTP, a função de transmissão de imagem de alarme terá prioridade sobre a função de transmissão periódica de imagem FTP. Além disso, quando “Ligado” é selecionado para a definição de “Repetir a transmissão FTP” (→página 170), as imagens de alarme serão transmitidas no caso de ocorrer uma falha de transmissão FTP. Portanto, se ocorre a retransmissão contínua devido a problemas da rede ou outros fatores, a transmissão periódica não será efetuada e as imagens que não podem ser transmitidas com a transmissão FTP periódica de imagens não serão salvas em um cartão de memória SD.

IMPORTANTE

- Não há garantia alguma contra danos aos arquivos no cartão de memória SD devidos a defeitos ou à ocorrência de erros nos arquivos gravados no cartão de memória SD, não importa qual seja a razão.

6 Exibição da lista de registros

O histórico de vários registros será exibido na forma de lista.

- **Registro de alarmes:** Os registros de ocorrência de alarme, tais como a hora e a data de ocorrência, o período de gravação de imagem e o tipo de alarme, serão exibidos.
- **Registro Manual/Agenda:** Os registros arquivados quando as imagens foram gravadas manualmente ou durante o período da agenda, e o período de gravação da imagem serão exibidos.
- **Registro de erro de transferência FTP:** Os registros arquivados quando da falha da função de transmissão periódica de imagem FTP serão exibidos.

1. Exibe a página “Ao vivo”.

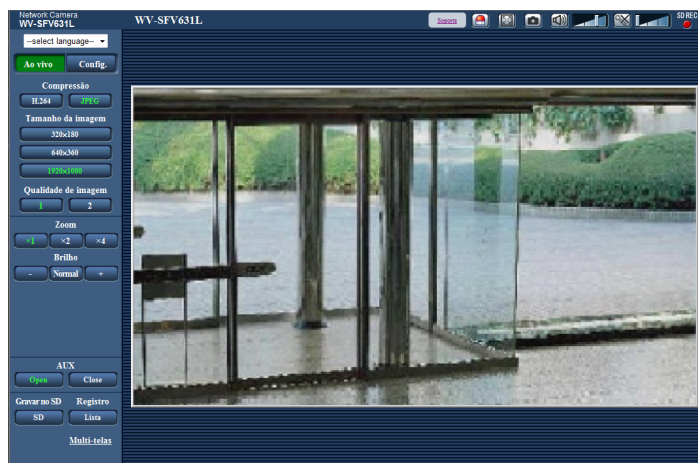

6 Exibição da lista de registros

2. Clique no botão [Lista].

→ A lista de registros será exibida numa nova janela aberta (janela de lista de registros).

IMPORTANTE

- Somente um único usuário pode operar a janela da lista de registros. Os outros usuários não podem acessar a janela da lista de registros.

① Hora

Exibe o período de tempo dos dados gravados no cartão de memória SD.

② Cartão de memória SD

Selecione um cartão de memória SD para exibir seus registros.

- **SD1:** Os registros gravados no cartão de memória SD inserido na fenda 1 serão exibidos.
- **SD2:** Os registros gravados no cartão de memória SD inserido na fenda 2 serão exibidos.

Nota

- Quando “Gravação única” é selecionada para o “Modo de gravação” na guia [Cartão de memória SD], “SD1” e “SD2” podem ser selecionados ao mesmo tempo.
- Quando “Gravação dupla” é selecionada para o “Modo de gravação” na guia [Cartão de memória SD], somente pode ser selecionado 1, “SD1” ou “SD2”.

③ Gravação de fluxo de vídeo

Selecione a gravação de fluxo de vídeo cujos registros deseja exibir.

- **Fluxo de vídeo 1:** Os registros gravados por “Gravação de fluxo de vídeo 1” na guia [Cartão de memória SD] guia serão exibidos.
- **Fluxo de vídeo 2:** Os registros gravados por “Gravação de fluxo de vídeo 2” na guia [Cartão de memória SD] guia serão exibidos.

④ Evento

Selecionar um tipo de registro a ser exibido na lista de registros.

- **Tudo:** Todos os registros serão exibidos.
- **Selecione:** Somente os registros do tipo de registro selecionado serão exibidos.
 - **Registro de alarmes:** Quando um alarme for detectado, o registro será exibido.
 - **Registro Manual/Agenda:** Os registros Manual e Agenda serão exibidos.
 - **Registro de erro de transferência FTP:** Os registros arquivados quando da falha da função de transmissão periódica de imagem FTP serão exibidos.
- **Padrão:** Tudo

Nota

- Quando o “Fluxo de vídeo 1” é selecionado para “Gravação de fluxo de vídeo” e “JPEG(1)”, “JPEG(2)” ou “JPEG(3)” é selecionado para “Fluxo de vídeo 1”, o registro de erro de transferência FTP será exibido.

⑤ Tempo de gravação

Configurar o período de tempo dos registros exibidos na lista de registros.

- **De:** Configurar o período de início dos registros exibidos na lista de registros.
 - **Primeira gravação:** Exibe a partir do primeiro registro gravado no cartão de memória SD.
 - **Hoje:** Exibe os registros gravados hoje.
 - **Ontem:** Exibe os registros gravados desde ontem para hoje.
 - **Últimos 7 dias:** Exibe os registros gravados de 6 dias atrás até hoje.
 - **Últimos 30 dias:** Exibe os registros gravados de 29 dias atrás até hoje.
 - **Data/hora:** Exibe os registros gravados a partir da data e da hora na caixa “Data/hora”.
- **Para:** Configurar o período de término dos registros exibidos na lista de registros ao selecionar “Primeira gravação” ou “Data/hora” de “De”.
 - **Última gravação:** Exibe até o último registro gravado no cartão de memória SD.
 - **Data/hora:** Exibe os registros gravados até a data e a hora lançada na caixa “Data/hora”.

⑥ Botão [Procurar]

Procura por registros conforme as condições especificadas em “Evento” e em “Tempo de gravação”. O resultado da procura será exibido na lista de registros.

⑦ Lista de registros

Exibe os resultados da procura de registros.

Pode-se reproduzir os dados gravado acionando o tempo ou a duração dos dados gravados exibidos sob [Hora] e [Duração].

- **Botão [Superior]:** Clique neste botão para exibir o registro listado no topo.
- **Botão [Pág. anter.]:** Clique neste botão para exibir a página anterior da lista de registros.
- **Botão [Próx. pág.]:** Clique neste botão para exibir a página seguinte da lista de registros.
- **Botão [Último]:** Clique neste botão para exibir o registro listado no fundo.
- **[Data e hora]:** A hora e a data que cada registro foi gravado serão indicadas.

Nota

- Ao selecionar a opção “Desligado” para o “Formato de exibição de hora”, o horário de ocorrência de alarme será exibido no formato de 24 horas.
- O horário de gravação dos registros é seguinte.
 - **Registro de alarmes:** A hora e a data de ocorrência de alarme serão arquivadas como um registro.

- **Registro Manual/Agenda:** A hora e a data quando da gravação de imagens no cartão de memória SD iniciadas manualmente ou durante o período programado serão arquivadas como um registro. Quando da gravação sequencial de imagens, se “JPEG” é selecionado para “Formato de gravação”, os registros serão arquivados à hora cheia a cada hora (12:00, 1:00, 2:00, etc.). Se “H.264” é selecionado para “Formato de gravação”, os registros serão arquivados a cada hora a partir do momento em que a gravação começa. Contudo, dependendo do objeto fotográfico e da configuração utilizada, os registros podem ser arquivados em períodos de mais de uma hora.
- **Registro de erro de transferência FTP:** Os registros serão arquivados a cada hora.
- **[Duração]:** Exibe o período de tempo dos dados gravados no cartão de memória SD.

Nota

- A diferença entre a hora de fim de gravação e a hora de início de gravação da imagem é calculada pelo arredondamento para o décimo de segundo mais próximo. Por esta razão, quando apenas 1 imagem JPEG é gravada, 00:00:00 é exibido para a duração.
- **[Evento]:** O tipo de evento será exibido.
 - **MN/SC:** Registro por “Manual/Agenda”
 - **TRM1:** Alarme por alarme lançado ao Terminal 1
 - **TRM2:** Alarme por alarme lançado ao Terminal 2
 - **TRM3:** Alarme por alarme lançado ao Terminal 3
 - **VMD:** Alarme por alarme VMD
 - **COM:** Alarme por alarme de comando
 - **AUD:** Alarme por alarme de detecção de áudio
 - **FTP:** Registros que são salvos dos erros da transmissão FTP periódica de imagem
- **[Cartão de memória SD]:** A capacidade disponível e a capacidade original do cartão de memória SD serão exibidas.
- **Botão [Excluir]:** Clique neste botão para apagar a lista de registros correntemente exibida. Ao usar o cartão de memória SD, as imagens associadas com a lista de registros também serão apagadas.

IMPORTANTE

- No caso de haver uma excessiva quantidade de arquivos de dados gravados, pode levar tempo para apagar todos. (Quanto o tamanho total é de 1 GB, 1 hora pode ser necessária.) A formatação do cartão de memória SD pode levar menos tempo para apagar todos os dados.
- Durante o processo de apagamento, não é possível operar “Alarme” e “Manual/Agenda”.
- Não desligar a alimentação da câmera durante o processo de apagamento. Quando a alimentação da câmera é apagada durante o processo de apagamento, algumas imagens podem permanecer no cartão de memória SD. Neste caso, clique no botão [Excluir] na mesma janela da lista de registros utilizada para apagar os registros.
- **Botão [Download]:** Clique neste botão para descarregar todos os registros da lista de registros selecionada ao computador.

Nota

- As seguintes configurações podem ser necessárias.
Abrir Internet Explorer, acionar [Ferramentas] → [Opções da Internet] → [Segurança] → [Sites confiáveis] → [Sites]. Registrar o endereço da câmera no [Sites da Web] da janela de sites confiáveis.
Após o registro, feche o navegador da web e, então, acessar a câmera novamente.
- Até 50.000 registros serão descarregados para cada cartão de memória SD. Quando da gravação de mais de 50.000 registros, os registros mais antigos serão sobrescritos pelos mais novos registros. Neste caso, o registro mais antigo será o primeiro a ser substituído. Quando “Gravação única” é selecionada para o “Modo de gravação” na guia [Cartão de memória SD] e 2 cartões de memória SD são usados, até 100.000 registros podem ser descarregados.

- **Botão [Fechar]:** Clique neste botão para fechar a janela da lista de registros.

7 Reprodução da imagens no cartão de memória SD

Ao acionar uma hora e data indicada na janela de lista de registros, a página “Ao vivo” passará à página “Reprodução”.

Quando imagens associadas com a hora e a data acionadas encontram-se no cartão de memória SD, a primeira elas será exibida.

O formato exibido varia dependendo do “Formato de gravação” do cartão de memória SD.

IMPORTANTE

- O Intervalo de atualização pode ficar mais lento durante a reprodução e o descarregamento.
- Quando muitas imagens estão gravadas no cartão de memória SD, pode levar tempo para exibir as imagens na página “Reprodução”.
- As imagens serão exibidas em tamanho VGA na página “Reprodução”, independentemente do tamanho da imagem das imagens salvas no cartão de memória SD. Quando o formato da imagem é “16:9”, as imagens serão exibidas em tamanho “640x360” na página “Reprodução”, independentemente do tamanho da imagem das imagens salvas no cartão de memória SD. Portanto, as imagens podem aparecer com resolução mais baixa na opção de “Reprodução”.
- Ao reproduzir imagens com a seleção do registro de erro FTP na lista de registros, as imagens podem não ser reproduzidas na ordem que foram gravadas no cartão de memória SD caso tenham sido gravadas no cartão de memória SD sendo “1min” ou menos o valor selecionado para a configuração de “Intervalo de transmissão” de “Transmissão FTP Periódica de imagem” na guia [Avançado].
- O intervalo de atualização de reprodução pode tornar-se mais lento durante a gravação de dados para o cartão de memória SD.

7.1 Reprodução das imagens “JPEG(1)”/“JPEG(2)”/“JPEG(3)” salvas no cartão de memória SD

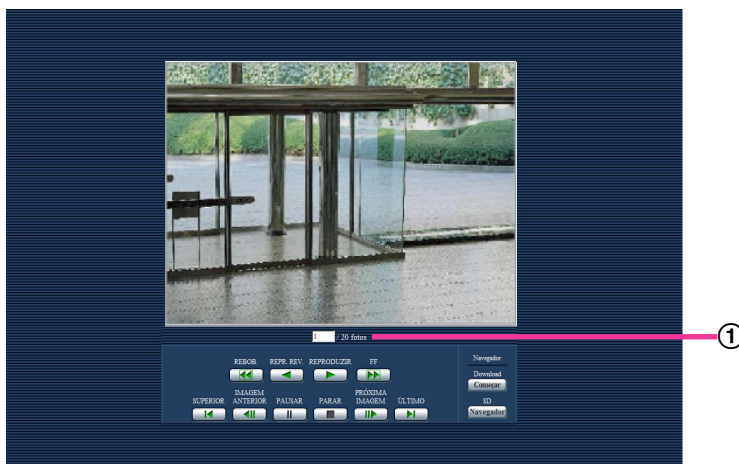

① Número de imagens

Ao acionar uma hora e uma data listada na janela da lista de registros, o número total de imagens associadas com a data e a hora selecionadas, e o número da imagem correntemente exibida serão exibidos.

Nota

- Lançar o número da imagem desejada e acionar a tecla [Enter] do teclado. A imagem do número designado será exibida.

Botão [REBOB.]

Cada vez que o botão é acionado, a velocidade de reprodução muda.

Quando o botão [REPRODUZIR] ou [REPR. REV.] é acionado durante a reprodução inversa rápida, a velocidade de reprodução retorna à velocidade de reprodução normal.

Botão [REPR. REV.]

As imagens serão reproduzidas na ordem inversa de sua sequência.

Botão [REPRODUZIR]

Quando este botão é acionado, as imagens são reproduzidas na ordem sequencial.

Botão [FF]

Cada vez que o botão é acionado, a velocidade de reprodução muda.

Quando o botão [REPRODUZIR] ou [REPR. REV.] é acionado durante a reprodução rápida/reprodução inversa rápida, a velocidade de reprodução retorna à velocidade de reprodução normal.

Botão [SUPERIOR]

A primeira imagem será exibida.

Botão [IMAGEM ANTERIOR]

O quadro anterior será exibido e pausado quando este botão for acionado durante a reprodução.

Cada vez que este botão é acionado durante a pausa, o quadro anterior ao correntemente exibido será exibido.

Nota

- Ao manter o botão do rato pressionado com o ponteiro do rato sobre este botão, o número da imagem será diminuído.
Ao soltar o botão do rato, o número de imagem parará de ser diminuído e a imagem correspondente ao número correntemente exibido será exibida.

Botão [PAUSAR]

A reprodução será pausada quando este botão for acionado durante a reprodução.

A reprodução será continuada quando este botão for acionado durante a pausa.

Botão [PARAR]

A reprodução parará e a janela “Reprodução” passará à página “Ao vivo”.

Botão [PRÓXIMA IMAGEM]

O quadro seguinte será exibido e pausado quando este botão for acionado durante a reprodução.

Cada vez que este botão é acionado durante a pausa, o quadro seguinte ao correntemente exibido será exibido.

Nota

- Ao manter o botão do rato pressionado com o ponteiro do rato sobre este botão, o número da imagem será aumentado.
Ao soltar o botão do rato, o número de registro parará de ser aumentado, e o número da imagem exibida no momento em que o botão do rato for solto será exibido.

Botão [ÚLTIMO]

A imagem exibida será exibida.

Navegador

Botão [Começar]

A imagem selecionada será descarregada ao computador. Antes de descarregar imagens, especificar a pasta de destino. (→página 89)

A seguinte janela será exibida quando o botão [Começar] for acionado.

Selecionar a imagem a ser descarregada, e clicar no botão [OK].

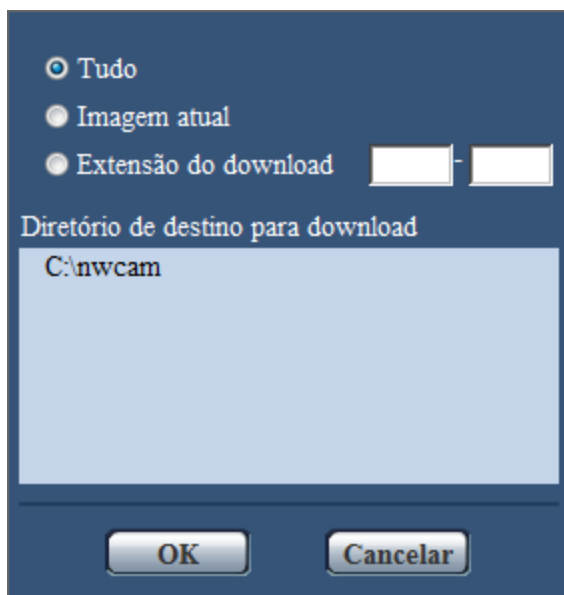

- **Tudo:** Todas as imagens gravadas na hora e na data selecionadas serão descarregadas.
- **Imagem atual:** Somente a imagem correntemente exibida será descarregada.
- **Extensão do download:** As imagens no intervalo especificado serão descarregadas.

Nota

- Ao clique no botão [Cancelar] no processo de descarregamento, o descarregamento será cancelado. Neste casos, as imagens já descarregadas antes do acionar do botão de [Cancelar] serão gravadas no computador.

Botão [Navegador]

Ao acessar com êxito após o processo de autenticação de usuário, uma pasta no cartão de memória SD, na qual as imagens são gravadas, será exibida. (→página 75)

7.2 Reprodução das imagens “H.264(1)”/“H.264(2)”/“H.264(3)”/“H.264(4)” salvas no cartão de memória SD

IMPORTANTE

- Dependendo do ambiente de rede, o descarregamento de dados de vídeo pode falhar.

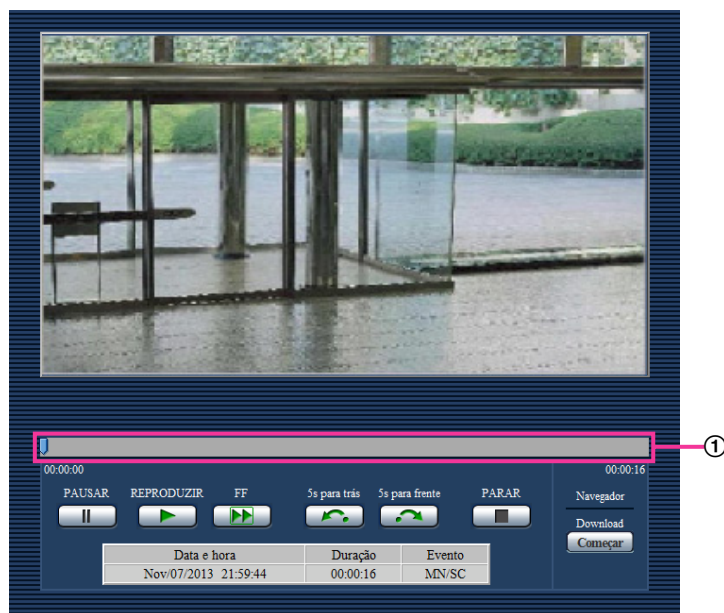

① Controle deslizante

Por meio da operação do controle deslizante, pode selecionar a posição a partir de onde a reprodução das imagens será iniciada. O controle deslizante só pode ser usado antes de reproduzir as imagens, ou quando a reprodução está em pausa ou parada.

Botão [PAUSAR]

A reprodução será pausada quando este botão for acionado durante a reprodução.

Botão [REPRODUZIR]

Quando este botão for acionado, os dados gravados serão reproduzidos.

Nota

- Se o áudio é gravado, pode ser reproduzido, mas a imagem e o áudio não serão sincronizados. Portanto, as imagens e o áudio nem sempre corresponderão. Quando os dados estão sendo gravados no cartão de memória SD, o áudio pode soar como cortado e a qualidade de áudio pode ser reduzida.
- Quando o áudio gravado é reproduzido, o intervalo de atualização e a reprodução das imagens ao vivo podem tornar-se lentos.
- O áudio gravado não é reproduzido quando “Desligado” ou “Interativo (não simultâneo)” é selecionado para o “Modo de áudio” na guia [Áudio] da página “Imagem/Áudio”.
- O áudio só é reproduzido para os usuários que pertencem ao nível de acesso selecionado para “Nível de permissão de áudio trans./recep.” Na guia [Áudio] da página “Imagem/Áudio”.

Botão [FF]

Cada vez que este botão é acionado, a velocidade de reprodução muda. Quando o botão [REPRODUZIR] é acionado durante a reprodução rápida, a velocidade de reprodução retorna à velocidade de reprodução normal.

Nota

- A velocidade máxima de reprodução rápida depende da configuração da “Máx. taxa de transferência” - “Gravando em H.264” do cartão de memória SD. Se qualquer um dos seguintes também se aplica a “Prioridade de transmissão” ou “Máx. taxa de transferência(por cliente)” na guia [JPEG/H.264] da página “Imagem/Áudio”, a velocidade de reprodução torna-se constante (x1) e não é reprodução rápida.
 - Quando “Taxa de quadros” ou “VBR avançada” é selecionado para “Prioridade de transmissão” e “14436kbps” ou a valor maior é selecionado para o valor máximo de “Máx. taxa de transferência(por cliente)”
 - Quando “Taxa de bits constante” é selecionado para “Prioridade de transmissão” e “16384kbps” é selecionado para o valor máximo de “Máx. taxa de transferência(por cliente)”
- O áudio gravado não será reproduzido durante a reprodução rápida.

Botão [5s para trás]

Cada vez que este botão é acionado, os dados gravados retornam em 5 segundos e começam a ser reproduzidos.

Botão [5s para frente]

Cada vez que este botão é acionado, os dados gravados avançam em 5 segundos e começam a ser reproduzidos.

Botão [PARAR]

A reprodução parará e a janela “Reprodução” passará à página “Ao vivo”.

[Hora]

A hora e a data que cada registro foi gravado serão indicadas.

[Duração]

Exibe o período de tempo dos dados gravados no cartão de memória SD.

[Evento]

O tipo de evento será exibido.

- **MN/SC:** Registro por “Manual/Agenda”
- **TRM1:** Alarme por alarme lançado ao Terminal 1
- **TRM2:** Alarme por alarme lançado ao Terminal 2
- **TRM3:** Alarme por alarme lançado ao Terminal 3
- **VMD:** Alarme por alarme VMD
- **COM:** Alarme por alarme de comando
- **AUD:** Alarme por alarme de detecção de áudio

Navegador

Botão [Começar]

A imagem selecionada será descarregada ao computador.

Antes de descarregar imagens, especificar a pasta de destino. (→página 89)

A janela de mensagem será exibida para perguntar se se pode iniciar o descarregamento quando do acionar do botão [Começar]. Clique no botão [OK].

Nota

- Ao clique no botão [Cancelar] no processo de descarregamento, o descarregamento será cancelado. Neste caso, os dados de vídeo já descarregados antes do acionar do botão de [Cancelar] serão gravadas no computador.
- Os dados de vídeo são gravados em arquivos de aproximadamente 20 MB. Quanto o volume de dados de vídeo excede 20 MB, dois ou mais arquivos serão descarregados.
- É possível reproduzir dados de vídeo gravados num computador por meio de aplicativos tais como QuickTime Player ou Windows Media® Player^{*1}. Contudo, não nos responsabilizamos pelo desempenho de tais aplicativos.
- Dependendo das condições do cartão de memória SD, QuickTime Player ou Windows Media Player, os dados de vídeo podem não ser reproduzidos.

^{*1} Os sistemas operacionais suportados são Windows 8.1, Windows 8, e Windows 7 somente.

8 Da segurança da rede

8.1 Funções de segurança incorporadas

As funções de segurança a seguir são incorporadas a esta câmera.

- ① Restrições de acesso por meio da autenticação do host e do usuário
É possível restringir o acesso de usuários à câmera configurando a autenticação do anfitrião e/ou a autenticação do usuário a “Ligado”. (→página 156, página 157)
- ② Restrições de acesso por meio da troca da porta HTTP
É possível impedir o acesso ilegal, como, por exemplo, varredura de porta, etc., mudando o número de porta HTTP. (→página 163)
- ③ Criptografia do acesso por meio da função HTTPS
É possível aumentar a segurança da rede criptografando o acesso às câmeras por meio da função HTTPS. (→página 180)

IMPORTANTE

- Projete e aumente as contramedidas de segurança para prevenir o vazamento de informações como, por exemplo, dados de imagem, informações de autenticação (nome do usuário e senha), informações de e-mail de alarme, informações do servidor FTP, informações do servidor DDNS, etc. Realize as contramedidas como, por exemplo, restrição de acesso (utilizando a autenticação do usuário) ou a criptografia de acesso (utilizando a função HTTPS).
- Após o administrador acessar a câmera, certificar-se de fechar o navegador para reforçar a segurança.
- Troque a senha do administrador periodicamente por segurança adicional.

Nota

- Quando a autenticação do usuário (erro de autenticação) falhar 8 vezes dentro 30 segundos utilizando o mesmo endereço IP (computador), o acesso à câmera será impossibilitado provisoriamente.

9 Exibição do menu de configuração a partir de um PC

Os ajustes da câmera podem ser realizados no menu de configuração.

IMPORTANTE

- O menu de configuração será disponibilizado somente a usuários com nível de acesso “1. Administrador”. Referir-se à página 156 para o método de configuração do nível de acesso.

9.1 Como exibir o menu de configuração

1. Exibe a página “Ao vivo”. (→página 8)
2. Clique no botão [Config.] na página “Ao vivo”.
→ A janela com os campos para inserir o nome do usuário e a senha será exibida.

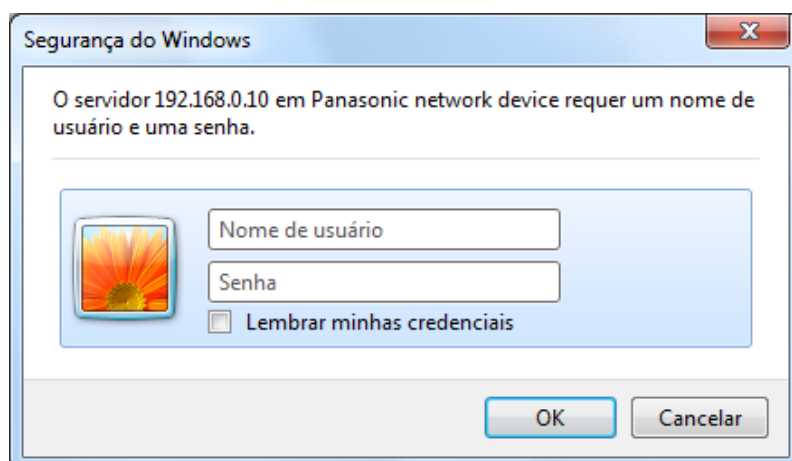

3. Clique no botão [OK] após lançar o nome do usuário e a senha.
O nome de usuário e a senha padrão são os seguintes.
Nome do Usuário: admin
Senha: 12345

9 Exibição do menu de configuração a partir de um PC

→ O menu de configuração será exibido. Referir-se à página 47 para informações adicionais sobre este menu.

The screenshot shows the configuration interface for a Network Camera WV-SFV631L. The interface is in Portuguese and features a sidebar menu on the left and a main configuration area on the right. The sidebar menu includes options like 'Ao vivo', 'Config.', 'Menu de configuração', 'Básico', 'Imagem/Aúdio', 'Multi-telas', 'Alarme', 'Visão avançada', 'Usuários', 'Rede', 'Agenda', and 'Manutenção'. The main configuration area is titled 'Básico' and contains various settings:

Idioma		Auto
Título da câmera		WV-SFV631L
Data/hora		Nov / 29 / 2013 18 : 45 : 55
Formato de exibição de hora		24h
Formato de visualização da Data/Hora		Mmm/DD/AAAA
NTP		NTP>>
Fuso horário		(GMT +09:00) Osaka, Sapporo, Tokyo
Horário de Verão		Saída
Data/Hora inicial		Mês Dia Hora
Data/Hora final		Mês Dia Hora
Título da câmera na tela		<input type="radio"/> Ligado <input checked="" type="radio"/> Desligado
Título da câmera na tela(0-9,A-Z)		
OSD	Posição	Esquerdo Superior
Exibição de status Brilho		<input checked="" type="radio"/> Ligado <input type="radio"/> Desligado
Invertido		<input type="radio"/> Ligado <input checked="" type="radio"/> Desligado
Indicador		<input checked="" type="radio"/> Ligado <input type="radio"/> Desligado
Modo de atualização de estado de alarme		<input type="radio"/> Sequencial(30s) <input checked="" type="radio"/> Tempo real
Porta de recepção de estado de alarme		31004 (1-65535)
Instalação automática		<input checked="" type="radio"/> Ligado <input type="radio"/> Desligado
Programa visualizador (nwc4\$setup.exe)	Uniformizar a exibição de vídeo no navegador (bufferização)	<input checked="" type="radio"/> Ligado <input type="radio"/> Desligado
Saída de monitor		Prioridade de comutação

Definir

9.2 Como operar o menu de configuração

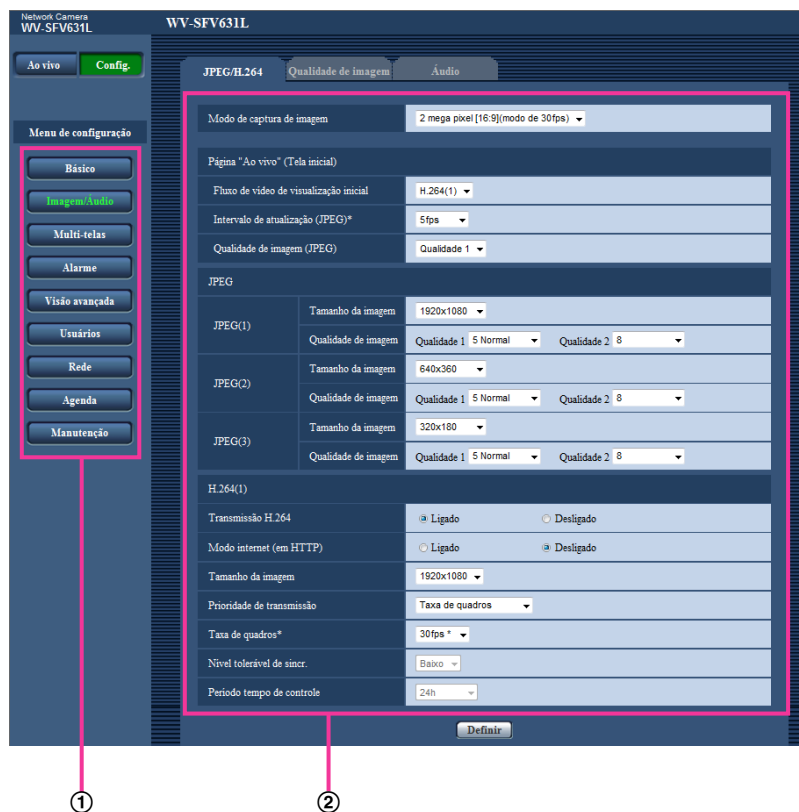

- ① Botões do menu
- ② Página de configuração

1. Clique no botão desejado no quadro à esquerda da janela para exibir o respectivo menu de configuração. Quando houver guias no topo da página "Config." exibida no quadro à direita da janela, acionar a guia desejada para exibir e ajustar os itens de configuração relativos ao nome da guia.
2. Preencher cada item de ajuste exibido no quadro à direita da janela.
3. Após concluir cada item de configuração, clique no botão [Definir] para aplicá-lo.

IMPORTANTE

- Quando houver dois ou mais botões [Definir] e [Executar] na página, clique no botão correspondente ao item de configuração ajustado.

9 Exibição do menu de configuração a partir de um PC

<Exemplo>

The screenshot shows the 'Internet' configuration menu with the following elements:

- UPnP(encaminhamento automático de porta) with radio buttons for 'Ligado' and 'Desligado' (selected).
- DDNS section with a table:

Área	--Selecionar a área de serviço--
Serviço	
- A 'Definir' button below the DDNS section.
- 'Configuração de rede recomendada para internet' with the text 'Uma configuração adequada para o ambiente de internet é realizada.'
- A 'Definir' button below the recommended configuration section.

Numbered callouts (1-4) point to the DDNS table, the first 'Definir' button, the recommended configuration text, and the second 'Definir' button respectively.

Quando preencher os itens de ajuste no campo ①, clique no botão [Definir] (②) abaixo do campo (①).

Os ajustes editados no campo ① não serão aplicados exceto se o botão [Definir] (②) abaixo do campo (①) for selecionado.

Da mesma maneira acima, clique no botão [Definir] (④) abaixo do campo ③ quando concluir os itens de ajuste no campo ③.

9.3 Da janela do menu de configuração

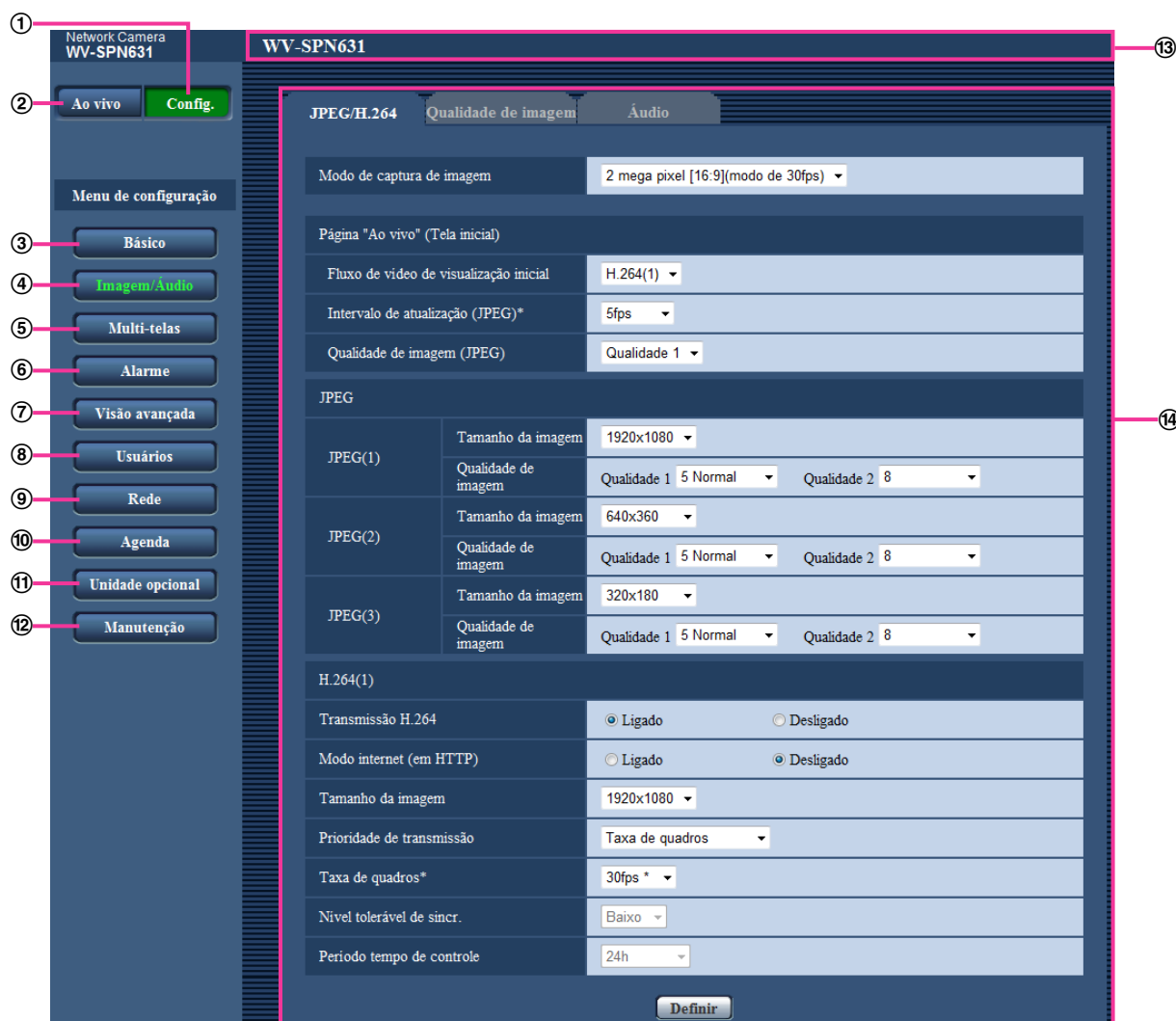

- ① **Botão [Config.]**
Exibe a página “Config.”.
- ② **Botão [Ao vivo]**
Exibe a página “Ao vivo”.
- ③ **Botão [Básico]**
Exibe a página “Básico”. A configuração básica, tal como a hora, a data e o título da câmera, e a configuração relacionada ao cartão de memória SD pode ser ajustada na página “Básico”. (→página 49)
- ④ **Botão [Imagem/Áudio]**
Exibe a página “Imagem/Áudio”. Os ajustes relativos à qualidade da imagem, tamanho da imagem capturada, etc. das imagens da câmera JPEG/H.264 podem ser configurados na página “Imagem/Áudio”. (→página 91)
- ⑤ **Botão [Multi-telas]**
Exibe a página “Multi-telas”. As câmeras cujas imagens são exibidas em uma tela múltipla podem ser registradas na página “Multi-telas”. (→página 131)

⑥ **Botão [Alarme]**

Exibe a página “Alarme”. Os ajustes relativos às ocorrências de alarme como, por exemplo, ajustes para a ação de alarme na ocorrência de alarme, a notificação da ocorrência de alarme e os ajustes da área VMD podem ser configurados na página “Alarme”. (→página 133)

⑦ **Botão [Visão avançada]**

Exibe a página “Visão avançada”. Os ajustes relativos ao recorte podem ser configurados na “Visão avançada”. (→página 153)

⑧ **Botão [Usuários]**

Exibe a página “Usuários”. Os ajustes relativos à autenticação como, por exemplo, restrições para usuários e PCs para acesso à câmera podem ser configurados na página “Usuários”. (→página 156)

⑨ **Botão [Rede]**

Exibe a página “Rede”. A configuração de rede e os ajustes relativos ao DDNS (DNS Dinâmico), SNMP (Simple Network Management Protocol [Protocolo Simples de Gerência de Rede]), FTP (File Transfer Protocol [Protocolo de Transferência de Arquivos]), servidor NTP e DiffServ (Serviços diferenciados) podem ser configurados na página “Rede”. (→página 161)

⑩ **Botão [Agenda]**

Exibe a página “Agenda”. Na página “Agenda”, é possível designar as zonas horárias para permitir a recepção da entrada de alarme ou para permitir a ativação da função de apagamento VMD. (→página 201)

⑪ **Botão [Unidade opcional]** **SPN631** **SPN611**

Exibe a página “Unidade opcional”.

As definições podem ser configuradas ao usar o lado da frente ou o lado traseiro. (→Página 208)

⑫ **Botão [Manutenção]**

Exibe a página “Manutenção”. Verificação do registro do sistema, atualização do firmware, verificação de status e inicialização do menu de configuração podem ser realizados na página “Manutenção”. (→página 209)

⑬ **Título da câmera**

O título da câmera cujos ajustes estão sendo configurados no momento será exibido.

⑭ **Página de configuração**

As páginas de cada menu de configuração serão exibidas. Há guias para alguns menus de configuração.

10 Configuração dos ajustes básicos da câmera [Básico]

A configuração básica como, por exemplo, título da câmera, hora e data, cartão de memória SD e registros, podem ser realizados na página “Básico”. A página “Básico” possui a guia [Básico], a guia [Internet], na guia [Cartão de memória SD] e a guia [Registro].

10.1 Ajuste da configuração básica [Básico]

Clique na guia [Básico] na página “Básico”. (→página 43, página 45)

A configuração básica, tal como, por exemplo, título da câmera, hora e data, etc. podem ser ajustada nesta opção.

[Idioma]

Defina o idioma para exibição inicial quando a câmera for acessada, entre os seguintes.
Auto/Inglês/Japonês/Italiano/Francês/Alemão/Espanhol/Chinês/Russo/Português

- **Auto:** O idioma utilizado pelo navegador é automaticamente selecionado. Se o idioma utilizado pelo navegador não é suportado pela câmera, o Inglês é selecionado.
- **Padrão:** Auto

O idioma exibido na página “Ao vivo” também pode ser alterado. (→página 10)

[Título da câmera]

Insira o título da câmera. Clique no botão [Definir] após inserir o título da câmera. O título inserido será exibido no campo "Título da câmera".

- **Número disponível de caracteres:** 0 - 20 caracteres
- **Caracteres indisponíveis:** " &
- **Padrão:** O número de modelo é exibido.

[Data/hora]

Insira a hora e a data atuais. Quando a indicação "12h" for selecionada para "Formato de exibição de hora", "AM" ou "PM" pode ser selecionado.

- **Faixa disponível:** Jan/01/2013 00:00:00 - Dec/31/2035 23:59:59

IMPORTANTE

- Utilize um servidor NTP quando um ajuste de hora e data mais preciso for necessário para a operação do sistema. (→página 172)

[Formato de exibição de hora]

Selecione o formato de exibição da hora entre "24h", "12h" e "Desligado". Insira a hora atual que reflete este ajuste quando inserir a hora e a data atuais em "Data/hora". Para ocultar a hora e a data, selecione "Desligado".

- **Padrão:** 24h

[Formato de visualização da Data/Hora]

Selecione um formato de exibição de data/hora. Quando a opção "2013/04/01 13:10:00" for ajustada para "Data/hora" após selecionar "24h" para "Formato de visualização da Data/Hora", a hora e a data serão exibidas respectivamente como segue.

- **DD/MM/AAAA:** 01/04/2013 13:10:00
- **MM/DD/AAAA:** 04/01/2013 13:10:00
- **DD/Mmm/AAAA:** 01/Abr/2013 13:10:00
- **AAAA/MM/DD:** 2013/04/01 13:10:00
- **Mmm/DD/AAAA:** Abr/01/2013 13:10:00
- **Padrão:** Mmm/DD/AAAA

[NTP]

Quando a opção "NTP>>" for clicada, a guia [Avançado] da página "Rede" será exibida. (→página 172)

[Fuso horário]

Selecione uma zona correspondente ao local onde a câmera será utilizada.

- **Padrão:** (GMT +09:00) Osaka, Sapporo, Tokyo

[Horário de Verão]

Selecione "Entrada", "Saída" ou "Auto" para determinar a aplicação ou não do horário de verão. Configure este ajuste se o horário de verão estiver em vigor na região em que a câmera está sendo utilizada.

- **Entrada:** Aplica o horário de verão. Um asterisco (*) será exibido no lado esquerdo da hora e data exibida.
- **Saída:** Não aplica o horário de verão.
- **Auto:** Aplica o horário de verão de acordo com os ajustes estabelecidos em "Data/Hora inicial" e "Data/Hora final" (mês, semana, dia da semana, hora).
- **Padrão:** Saída

[Data/Hora inicial] [Data/Hora final]

Quando a opção "Auto" for selecionada para "Horário de Verão", selecione a hora e a data para a hora de início e para a hora de fim (mês, semana, dia da semana, hora).

[Título da câmera na tela]

Selecione “Ligado” ou “Desligado” para determinar se o título da câmera será exibido ou não na tela. Quando a opção “Ligado” for selecionada, o grupo de caracteres inserido para “Título da câmera na tela (0-9, A-Z)” será exibido na posição selecionada em “OSD”.

- **Padrão:** Desligado

[Título da câmera na tela (0-9, A-Z)]

Insira um conjunto de caracteres a ser exibido na imagem.

- **Número disponível de caracteres:** 0 - 20 caracteres
- **Caracteres disponíveis:** 0-9, A-Z e os símbolos a seguir.
! " # \$ % & ' () * + , - . / : ; = ?
- **Padrão:** Nenhum (em branco)

[OSD] - [Posição]

Selecione a posição em que a hora e a data e o conjunto de caracteres serão exibidos na imagem da página “Ao vivo”.

- **Esquerdo Superior:** As informações serão exibidas no canto superior esquerdo da área principal na página “Ao vivo”.
- **Esquerdo Inferior:** As informações acima serão exibidas no canto esquerdo inferior da área principal na página “Ao vivo”.
- **Direito Superior:** As informações acima serão exibidas no canto direito superior da área principal na página “Ao vivo”.
- **Direito Inferior:** As informações acima serão exibidas no canto direito inferior da área principal na página “Ao vivo”.
- **Padrão:** Esquerdo Superior

[Exibição de status Brilho]

Selecione “Ligado” ou “Desligado” para determinar se o status do brilho das imagens será exibido ou não na página “Ao vivo” quando o ajuste do brilho for realizado.

- **Padrão:** Ligado

[Invertido]

Selecionar “Ligado” ou “Desligado” para determinar se a inversão ou não da imagem.

- **Padrão:** Desligado

[Indicador]

Determine se os indicadores a seguir serão ou não utilizados. Selecionar “Ligado” para usar as seguintes indicações para verificar as condições operacionais acendendo-as. Selecionar “Desligado” para desligar as indicações em todos as instâncias.

- Indicação de conexão (LINK)
- Indicação de acesso (ACT)
- Indicação de erro do cartão de memória SD/Indicação AF (SD ERROR/AF) **SFV631L** **SFV611L**
- Indicação de erro do cartão de memória SD/Indicação ABF (SD ERROR/ABF) **SPN631** **SPN611**
- Indicação de SD MOUNT (SD MOUNT)
- **Padrão:** Ligado

Nota

- **Indicação de conexão (LINK) (laranja):** Esta indicação acende quando a comunicação com o dispositivo conectado está disponível.
- **Indicação de acesso (ACT) (verde):** Esta indicação pisca quando uma rede é acessada.
- **Indicação de erro do cartão de memória SD/Indicação AF (SD ERROR/AF) (vermelha) **SFV631L** **SFV611L**:** Acende quando da ocorrência dum erro no cartão de memória SD. Este LED pisca durante

10 Configuração dos ajustes básicos da câmera [Básico]

o processo da função de foco automático e para de piscar quando o ajuste do foco é completado. Exceto quando o foco automático está sendo usado, quando as luzes acendem ou piscam, é uma indicação de que ocorreu um erro no cartão de memória SD.

- **Indicador acende:** Indica que ocorreu um erro em ambos os cartões, no cartão de memória SD 1 e no cartão de memória SD 2.
- **Indicador pista 1 vez em ciclos de 3 segundos:** Indica que ocorreu um erro no cartão de memória SD 1.
- **Indicador pista 2 vezes em ciclos de 3 segundos:** Indica que ocorreu um erro no cartão de memória SD 2.
- **Indicação de erro do cartão de memória SD/Indicação ABF (SD ERROR/ABF) (vermelha)**
SPN631 **SPN611**: Acende quando da ocorrência dum erro no cartão de memória SD. Este diodo emissor de luz pisca durante o processo da função de foco traseiro automático e pára de piscar quando o ajuste do foco é completado. Exceto quando o foco traseiro automático está sendo usado, quando as luzes acendem ou piscam, é uma indicação de que ocorreu um erro no cartão de memória SD.
 - **Indicador acende:** Indica que ocorreu um erro em ambos os cartões, no cartão de memória SD 1 e no cartão de memória SD 2.
 - **Indicador pista 1 vez em ciclos de 3 segundos:** Indica que ocorreu um erro no cartão de memória SD 1.
 - **Indicador pista 2 vezes em ciclos de 3 segundos:** Indica que ocorreu um erro no cartão de memória SD 2.
- **Indicador SD MOUNT (SD MOUNT):** Acende quando os dados podem ser salvos no cartão de memória SD. Pisca ou está apagado quando os dados não podem ser gravados no cartão de memória SD.
 - **Indicador está apagado:** Indica que “Não utilizar” é selecionado para o cartão de memória SD 1 e cartão de memória SD 2, ou que ocorreu um erro em todos os cartões de memória SD definidos em “Utilizar”.
 - **Indicador pisca:** Indica que o reconhecimento do cartão de memória SD está sendo realizado ou está sendo efetuado o processo necessário para remover o cartão de memória SD.
 - **Indicador acende:** Indica que os dados podem ser gravados no cartão de memória SD.

[Modo de atualização de estado de alarme]

Selecione um intervalo na notificação do status da câmera entre os indicados a seguir.

Quando as condições da câmera mudam, a indicação de ocorrência de alarme, o botão [AUX] ou a indicação das condições de gravação SD serão exibidas para notificar as condições da câmera.

- **Sequencial(30s):** Atualiza o status a cada 30 segundos e fornece notificação do status da câmera.
- **Tempo real:** Fornece notificação do status da câmera quando o status tiver sido modificado.
- **Padrão:** Tempo real

Nota

- Dependendo do ambiente de rede, a notificação pode não ser fornecida em tempo real.
- Quando várias câmeras estão utilizando o mesmo “Porta de recepção de estado de alarme”, mesmo que “Tempo real” é selecionado para o “Modo de atualização de estado de alarme”, a notificação de status não é fornecida em tempo real. Neste caso, alterar as definições de “Porta de recepção de estado de alarme”.

[Porta de recepção de estado de alarme]

Quando selecionar “Tempo real” para “Modo de atualização de estado de alarme”, determine o número da porta para a qual a notificação de modificação do status será enviada.

- **Números disponíveis de porta:** 1 - 65535
- **Padrão:** 31004

Os números de porta a seguir estão indisponíveis já que são utilizados automaticamente pelo sistema. 20, 21, 23, 25, 42, 53, 67, 68, 69, 80, 110, 123, 161, 162, 443, 995, 10669, 10670

[Programa visualizador (nwcV4Ssetup.exe)] - [Instalação automática]

Determine a instalação ou não do software visualizador desta câmera.

- **Ligado:** Instala o software visualizador a partir da câmera automaticamente.
- **Desligado:** O software visualizador não pode ser instalado a partir da câmera.
- **Padrão:** Ligado

[Programa visualizador (nwcV4Ssetup.exe)] - [Exibição ao Vivo mais suave no navegador (carregando)]

Realize os ajustes para a exibição de imagens da câmera no software visualizador.

- **Ligado:** As imagens serão temporariamente armazenadas no computador e exibidas mais suavemente.
- **Desligado:** As imagens serão exibidas em tempo real e não serão armazenadas no computador.
- **Padrão:** Ligado

IMPORTANTE

- É impossível exibir imagens e receber/transmitir áudio entre a câmera e o PC quando o software visualizador “Network Camera View 4S” não estiver instalado no PC.
- O número de instalações do software visualizador pode ser verificado na guia [Atualização] da página “Manutenção”.

[Saída de monitor]

Selecione o formato de vídeo emitido pelo terminal MONITOR OUT ao monitor de ajuste.

Prioridade de comutação/NTSC/PAL

Padrão: Prioridade de comutação

Nota

- A saída de monitor é destinada a ser utilizada ao executar tarefas, como verificar o ângulo de imagens visíveis, com um dispositivo de recepção de vídeo durante a instalação ou a manutenção da câmera, e não pode ser usada para gravação ou vigilância.
- Quando NTSC ou PAL for selecionado, o interruptor NTSC/PAL da câmera não pode ser usado para mudar a saída de monitor.

10.2 Configuração dos ajustes de Internet [Internet]

Clique na guia [Internet] da página “Básico”. (→página 43, página 45)

Os ajustes relativos à função UPnP(encaminhamento automático de porta), DDNS (Viewnetcam.com), e ajustes de rede para a Internet podem ser configurados nesta página.

A interface de configuração da câmera apresenta a seguinte estrutura:

- Abas de navegação: Básico, **Internet**, Cartão de memória SD, Registro.
- UPnP(encaminhamento automático de porta):
 - Radio button "Ligado" (desselecionado) e "Desligado" (selecionado).
- DDNS:
 - Área: --Selecionar a área de serviço-- (menu suspenso)
 - Serviço: (campo de texto)
- Botão "Definir" para salvar as configurações de UPnP e DDNS.
- Configuração de rede recomendada para internet:
 - Mensagem: Uma configuração adequada para o ambiente de internet é realizada.
 - Botão "Definir" para salvar a configuração recomendada.

[UPnP(encaminhamento automático de porta)]

Selecione “Ligado” ou “Desligado” para determinar se a função de encaminhamento pela porta do roteador será utilizada ou não.

Para utilizar esta função, o roteador em uso deve suportar as funções UPnP e esta função deve ser habilitada.

- **Padrão:** Desligado

Nota

- Devido ao autoencaminhamento pela porta, o número da porta pode ocasionalmente ser trocado. Quando o número for trocado, é necessário trocar os números de porta registrados no PC e gravadores, etc.
- A função UPnP está disponível quando a câmera estiver conectada à rede IPv4. IPv6 não é suportado.
- Para verificar se o autoencaminhamento pela porta está adequadamente configurado, clique na guia [Estado] na página “Manutenção” e verifique se a opção “Habilitar” está exibida para “Estado” de “UPnP”. (→página 211)
Quando “Habilitar” não for exibida, refira-se ao item “Impossível acessar a câmera via Internet” na seção 22 Guia de Solução de Problemas.
- Quando o ajuste “UPnP(encaminhamento automático de porta)” for trocado, o ajuste “Encaminhamento de porta automático” em “UPnP” na guia [Avançado] da página “Rede” também é trocada para o mesmo ajuste.

[Área]

Selecione a região onde a câmera está instalada. Se a câmera é usada fora do Japão, selecione “Global”. Se a câmera é usada no Japão, selecione “Japão”.

Japão/Global

[Serviço]

Selecione “Viewnetcam.com” ou “Desligado” para determinar o uso ou não do serviço “Viewnetcam.com”. Selecionar “Viewnetcam.com” e clicar no botão [Definir], a janela de registro para “Viewnetcam.com” será exibida em uma nova janela aberta.

Siga as instruções na tela para registrar-se em “Viewnetcam.com”.

Referir-se à página 197 ou o site web de “Viewnetcam.com” (<http://www.viewnetcam.com/>) para mais informações.

- **Padrão:** Desligado

Nota

- Quando o ajuste “DDNS” for trocado, o ajuste “DDNS” na guia [Avançado] da página “Rede” também será trocado para os mesmos parâmetros.

[Configuração de rede recomendada para internet]

Os ajustes recomendados para conexão à Internet são realizados nesta seção.

Clicando no botão [Definir], uma caixa de diálogo mostrando como os ajustes a seguir serão trocados será exibida.

Clique no botão [OK] após verificar os ajustes para trocar os ajustes para os valores exibidos.

- Guia [JPEG/H.264] na página “Imagem/Áudio”

[JPEG(1)]

[Tamanho da imagem]: VGA/640x360

[JPEG(2)]

[Tamanho da imagem]: QVGA/320x180

[JPEG(3)]

[Tamanho da imagem]: 160x120/160x90

[H.264(1)]/[H.264(2)]/[H.264(3)]/[H.264(4)]

[Modo internet (em HTTP)]: Ligado

[Prioridade de transmissão]: Melhor desempenho

[Máx. taxa de transferência(por cliente)*]: Máx. 1024 kbps, Min. 128 kbps

[H.264(1)]

[Tamanho da imagem]: 1280x960/1280x720

[Máx. taxa de transferência(por cliente)*]: Máx. 1024 kbps, Min. 256 kbps

[H.264(2)]

[Tamanho da imagem]: VGA/640x360

[Máx. taxa de transferência(por cliente)*]: Máx. 1024 kbps, Min. 128 kbps

[H.264(3)]

[Tamanho da imagem]: QVGA/320x180

[Máx. taxa de transferência(por cliente)*]: Máx. 1024 kbps, Min. 128 kbps

[H.264(4)]

[Tamanho da imagem]: 160x120/160x90

[Máx. taxa de transferência(por cliente)*]: Máx. 1024 kbps, Min. 128 kbps

- Guia [Rede] na página “Rede”

[Universal]

[Tamanho Max. para pacote RTP]: Limitada(1280 bytes)

[HTTP tamanho de segmento máximo (MSS)]: Limitada(1280 bytes)

10.3 Ajuste da configuração relativa ao cartão de memória SD [Cartão de memória SD]

Clique na guia [Cartão de memória SD] na página “Básico”. (→página 43, página 45)
A configuração relativa ao cartão de memória SD pode ser ajustada nesta opção.

The screenshot shows the 'Cartão de memória SD' configuration page. It includes sections for: 'Cartão de memória SD' (SD 1 and SD 2 usage), 'Segurança do cartão de memória SD' (password and status), 'Modo operacional' (recording mode, audio, capacity notification, overwrite), 'Gravação de fluxo de vídeo 1' (format, error action), 'Gravação de fluxo de vídeo 2' (format, error action), 'Informações do cartão de memória SD' (capacity, format), and 'Imagens no cartão de memória SD' (access images).

Cartão de memória SD

[Cartão de memória SD 1]

Selecionar “Utilizar” ou “Não utilizar” para determinar se deve ou não usar o cartão de memória SD na fenda 1.

- **Padrão:** Utilizar

[Cartão de memória SD 2]

Selecionar “Utilizar” ou “Não utilizar” para determinar se deve ou não usar o cartão de memória SD na fenda 2.

- **Padrão:** Utilizar

IMPORTANTE

- Selecionar “Não utilizar” ao operar sem um cartão de memória SD.
- Antes de remover o cartão de memória SD da câmera, é necessário selecionar “Não utilizar” em primeiro lugar. Ao remover cartões de memória SD, certifique-se de que o indicador verde se desativa quando o botão SD ON/OFF é premido e mantido premido (cerca de 2 segundos). Os dados gravados podem ser corrompidos caso o cartão de memória SD seja removido quando o indicador SD MOUNT é aceso em verde.
- Quando um cartão de memória SD é substituído após pressionar e manter (cerca de 2 segundos) o botão SD ON/OFF, pressione o botão SD ON/OFF e confirme se o indicador SD MOUNT está aceso em verde. Se o botão SD ON/OFF não foi pressionado, o indicador SD MOUNT acende em verde por cerca de 5 minutos depois de substituir o cartão de memória SD.
- Ao inserir um cartão de memória SD com “Utilizar” selecionado, os dados serão gravados de acordo com a configuração de “Gravar ação de disparo”.
- Após inserir o cartão de memória SD, é necessário selecionar “Utilizar” para usar o cartão de memória SD.
- Quando o intervalo de atualização é curto, o horário ou intervalo de notificação/gravação pode estar incorreto. A notificação/gravação pode também não ser realizada corretamente como ajustada quando vários usuários estão recebendo imagens. Neste caso, alongar o intervalo de atualização.
- Há tempos limitados para sobrescrever um cartão de memória SD. Quando há uma alta frequência de gravações, uma sobre a outra, a vida útil do cartão de memória SD pode ser encurtada.
- A vida útil do cartão de memória SD pode ser influenciada pelo número de arquivos de imagem gravados e gravações de registro no cartão de memória SD. A seleção de “H.264(1)” “H.264(2)”, “H.264(3)”, ou “H.264(4)” para o “Formato de gravação” pode reduzir o número de arquivos que podem ser armazenados no cartão de memória SD.
- No caso da velocidade de gravação de dados cair após dados serem repetidamente gravados num cartão de memória SD, recomenda-se substituir o cartão de memória SD.

Configurações de segurança do cartão de memória SD

[Informações adicionais para a detecção de alteração]

Selecione se quer ou não quer adicionar informações para permitir a detecção quando os dados no cartão de memória SD são alterados.

A detecção de alteração suporta dados de vídeo (formato MP4) e somente pode ser verificada usando o software exclusivo.

Clique no botão [Configurações>>] para exibir o menu de configuração que pode configurar os ajustes relativos à informações adicionais para a detecção de alteração. O menu de configuração será exibido em uma janela aberta instantaneamente.

[Bloqueio de senha do cartão de memória SD]

Configure uma senha para o cartão de memória SD. Ao configurar uma senha, os dispositivos que não sejam a câmera não podem escrever ou ler o cartão de memória SD. Se o cartão de memória SD for roubado ou perdido, pode ser reduzido o risco de vazamento de os dados gravados.

[Definir]

Quando um cartão de memória SD com nenhuma senha configurada é inserido, uma senha pode ser configurada utilizando o botão [Definir].

Bloqueio de senha do cartão de memória SD. (Definir)	
Senha	<input type="text"/>
Redigite a senha	<input type="text"/>
<input type="button" value="Definir"/>	

[Senha]/[Redigite a senha]

Insira a senha.

- **Número disponível de caracteres:** 4 - 32 caracteres
- **Caracteres indisponíveis:** " &
- **Padrão:** Nenhum (em branco)

[Remover]

Quando um cartão de memória SD com uma senha configurada é inserido, a senha pode ser removida utilizando o botão [Remover].

Bloqueio de senha do cartão de memória SD. (Remover)	
Senha	<input type="text"/>
<input type="button" value="Definir"/>	

[Senha]

Insira a senha.

- **Número disponível de caracteres:** 4 - 32 caracteres
- **Caracteres indisponíveis:** " &

[Mudar]

Quando um cartão de memória SD com uma senha configurada é inserido, a senha pode ser mudada utilizando o botão [Mudar].

Bloqueio de senha do cartão de memória SD. (Mudar)	
Senha antiga	<input type="text"/>
Nova senha	<input type="text"/>
Digite novamente a nova senha	<input type="text"/>
<input type="button" value="Definir"/>	

[Senha antiga]/[Nova senha]/[Digite novamente a nova senha]

Insira a senha.

- **Número disponível de caracteres:** 4 - 32 caracteres
- **Caracteres indisponíveis:** " &

[Estado]

Exibe o estado da configuração do bloqueio de senha.

- **Bloquear:** Uma senha é configurada no cartão de memória SD, e a função de bloqueio é ativada.

- **Desbloquear:** A função de bloqueio é desativada. Também exibe o estado de configuração da senha do cartão de memória SD 1 e do cartão de memória SD 2, respectivamente.
- **A senha é definida.:** A senha está configurada corretamente.
- **Erro (Cartão de memória SD incompatível):** É inserido um cartão que não suporta bloqueio de senha. Verifique se o cartão de memória SDHC ou o cartão de memória SDXC está inserido.
- **Erro (Não coincide a senha):** O cartão de memória SD não pode ser usado porque a senha configurada para o cartão de memória SD não coincide com a senha configurada para a câmera. Verifique se as senhas estão corretas.
- **Erro (Erro indefinido):** É exibido quando o cartão de memória SD está formatando, bloqueado (protegido contra gravação), ou quando ocorre um erro no cartão de memória SD. Verifique o cartão de memória SD.

Nota

- A função de bloqueio de senha oferece suporte somente para cartões de memória SDHC e cartões de memória SDXC. Quando um cartão que não suporta bloqueio de senha é inserido na posição do cartão de memória SD 1 ou do cartão de memória SD 2, esta função não está disponível.
- Se você for usar o cartão de memória SD em outro dispositivo que não é a câmera, com bloqueio de senha configurado, remova a senha usando o botão de remoção de bloqueio de senha antes de remover o cartão de memória SD. A senha não pode ser removida em dispositivos (tais como computadores) que não é a câmera.
- Quando o “Estado” de “Bloqueio de senha do cartão de memória SD” é “Bloquear”, se um cartão de memória SD com nenhuma senha configurada é inserido, a senha é automaticamente configurada para o cartão de memória SD.

IMPORTANTE

- Se você esquecer a senha configurada, a senha não pode ser removida. O cartão de memória SD com a senha configurada vai se tornar inutilizável, por isso tem que gerenciar as senhas com muito cuidado.
- Caso se esqueça a senha definida e deseja substituir o cartão de memória SD com um novo, execute 1 passo dos seguintes passos para definir o “Estado” do “Bloqueio de senha do cartão de memória SD” em “Desbloquear” antes de substituir o cartão de memória SD.
 - Utilize o botão de desbloqueio da senha para inserir uma senha e, então, pressione o botão [Definir]. Neste caso, mesmo se digitar uma senha incorreta, o “Estado” mudará a “Desbloquear”.
 - Inicializar a configuração a partir da página “Manutenção” (→página 212).

Modo operacional

[Modo de gravação]

Defina o modo de gravação para salvar os dados no cartão de memória SD.

- **Gravação única:** Os dados gravados são salvos no cartão de memória SD 1 ou no cartão de memória SD 2. Selecione esta definição quando quiser salvar os dados gravados durante longos períodos de tempo.
- **Gravação dupla:** Os mesmos dados gravados são salvos no cartão de memória SD 1 e também no cartão de memória SD 2. Isso permite que os dados sejam salvos, mesmo se um dos cartões de memória SD está danificado. Selecione esta definição se desejar alta confiabilidade ao salvar dados. Se somente um cartão de memória SD (cartão de memória SD 1 ou cartão de memória SD 2) é definido em “Utilizar”, as imagens apenas serão salvas no cartão de memória SD que é definido como “Utilizar”.

Padrão: Gravação única

Nota

- Mesmo se a gravação dupla é selecionada, os dados não serão salvos se tanto cartão de memória SD 1 e 2 estão danificados.
- Quando a gravação dupla é utilizada, se a capacidade dos cartões de memória SD ligados a os cartões de memória SD 1 e 2 são diferentes, os dados serão salvos até ao limite superior do cartão de memória com menor capacidade.
- Quando a configuração do “Modo de gravação” é comutada entre “Gravação única” e “Gravação dupla”, formatar o cartão de memória SD.

[Gravação de áudio]

Selecione se deve ou não salvar os dados de áudio ao gravar os dados de vídeo em formato MP4.

- **Desligado:** Os dados de áudio não são salvos com os vídeos (formato MP4).
- **Ligado:** Os dados de áudio (formato AAC-LC) são salvos com os vídeos (formato MP4).

Padrão: Desligado

[Notificação de capacidade restante]

Quando a função de notificação por e-mail ou a função de protocolo de alarme Panasonic é usada para a notificação da capacidade restante no cartão de memória SD, selecionar um nível a ser notificado a partir dos seguintes.

50%/ 20%/ 10%/ 5%/ 2%

- **Padrão:** 50%

Nota

- A notificação será dada cada vez que a capacidade restante do cartão de memória SD atingir os valores acima.
Por exemplo, a notificação será dada cada vez que a capacidade restante atingir 50%, 20%, 10%, 5% e 2% quando da seleção de “50%”. A notificação pode não ser sempre realizada no mesmo instante que a capacidade restante do cartão de memória SD atingir cada valor.
- Quando “Utilizar” é selecionado para a memória SD 1 e para a memória SD 2 e “Gravação única” é selecionada para o “Modo de gravação”, a capacidade combinada restante tanto de memória SD 1 e memória SD 2 será notificada.
- Quando “Utilizar” é selecionado para a memória SD 1 e para a memória SD 2 e “Gravação dupla” é selecionada para o “Modo de gravação”, a capacidade restante do cartão de memória SD com capacidade menor será notificada.

[Sobrescrever]

Determinar se se deve ou não reescrever quando a capacidade restante no cartão de memória SD tornar-se insuficiente.

- **Ligado:** Reescreve quando a capacidade restante no cartão de memória SD tornar-se insuficiente. (A imagem mais antiga é a primeira a ser sobrescrita.)
- **Desligado:** Para de gravar imagens no cartão de memória SD quando o cartão de memória SD fica cheio.
- **Padrão:** Desligado

Gravação de fluxo de vídeo 1/Gravação de fluxo de vídeo 2

[Formato de gravação]

Selecione o tipo dos dados de imagem a serem gravados no cartão de memória SD.

“Desligado” só pode ser selecionado para o “Formato de gravação” de “Gravação de fluxo de vídeo 2”.

“JPEG(1)”, “JPEG(2)”, e “JPEG(3)” só podem ser selecionados para o “Formato de gravação” de “Gravação de fluxo de vídeo 1”.

- **Desligado:** Os dados não são gravados.
- **JPEG(1):** Grava dados de imagem estática (JPEG(1)). Os dados são gravados de acordo com a configuração de “JPEG(1)” na guia [JPEG/H.264] da página “Imagem/Áudio”.

- **JPEG(2)**: Grava dados de imagem estática (JPEG(2)). Os dados são gravados de acordo com a configuração de “JPEG(2)” na guia [JPEG/H.264] da página “Imagem/Áudio”.
- **JPEG(3)**: Grava dados de imagem estática (JPEG(3)). Os dados são gravados de acordo com a configuração de “JPEG(3)” na guia [JPEG/H.264] da página “Imagem/Áudio”.
- **H.264(1)**: Grava dados de vídeo (H.264(1)) no formato de codificação de vídeo MP4. Os dados são gravados de acordo com a configuração de “H.264(1)” na guia [JPEG/H.264] da página “Imagem/Áudio”.
- **H.264(2)**: Grava dados de vídeo (H.264(2)) no formato de codificação de vídeo MP4. Os dados são gravados de acordo com a configuração de “H.264(2)” na guia [JPEG/H.264] da página “Imagem/Áudio”.
- **H.264(3)**: Grava dados de vídeo (H.264(3)) no formato de codificação de vídeo MP4. Os dados são gravados de acordo com a configuração de “H.264(3)” na guia [JPEG/H.264] da página “Imagem/Áudio”.
- **H.264(4)**: Grava dados de vídeo (H.264(4)) no formato de codificação de vídeo MP4. Os dados são gravados de acordo com a configuração de “H.264(4)” na guia [JPEG/H.264] da página “Imagem/Áudio”.
- **Padrão**:
 - **Gravação de fluxo de vídeo 1**: JPEG(2)
 - **Gravação de fluxo de vídeo 2**: Desligado

IMPORTANTE

- Ao usar um cartão de memória SD com uma classificação de velocidade SD diferente de 10, não poderá selecionar 2048x1536 para o tamanho de captura de imagem das imagens JPEG. Se “Gravação dupla” é selecionada para “Modo de gravação”, o “Intervalo de imagens” das imagens JPEG pode ficar limitado a “0,5fps” ou menos. Defina a taxa de bits máxima combinada de “H.264(1)”, “H.264(2)”, “H.264(3)”, e “H.264(4)” selecionadas em “Formato de gravação” ao valor seguinte.
 - **Quando gravação única é utilizada**: total de até 6 Mbps
 - **Quando gravação dupla é utilizada**: total de até 3 Mbps
- Se um cartão de memória SD classificação de velocidade SD de 10 é usado, defina a taxa de bits máxima combinada de “H.264(1)”, “H.264(2)”, “H.264(3)”, e “H.264(4)”, selecionada no “Formato de gravação”, para os seguintes valores.
 - **Quando gravação única é utilizada**: total de até 16 Mbps
 - **Quando gravação dupla é utilizada**: total de até 8 Mbps
- Para os cartões de memória SD com uma classificação de velocidade SD de 10, utilize um cartão que seja compatível com UHS-I (Ultra High Speed-I).

Nota

- Ao selecionar “H.264(1)”, a configuração para “H.264(1)” na guia [JPEG/H.264] da página “Imagem/Áudio” será mudada à configuração para “H.264(1) & gravação”.
- Ao selecionar “H.264(2)”, a configuração para “H.264(2)” na guia [JPEG/H.264] da página “Imagem/Áudio” será mudada à configuração para “H.264(2) & gravação”.
- Ao selecionar “H.264(3)”, a configuração para “H.264(3)” na guia [JPEG/H.264] da página “Imagem/Áudio” será mudada à configuração para “H.264(3) & gravação”.
- Ao selecionar “H.264(4)”, a configuração para “H.264(4)” na guia [JPEG/H.264] da página “Imagem/Áudio” será mudada à configuração para “H.264(4) & gravação”.
- Ao usar a função de gravação de memória SD dum gravador de disco de rede Panasonic, selecione “JPEG(1)” para o “Formato de gravação” de “Gravação de fluxo de vídeo 1”.
- Ao selecionar “H.264(1)”, “H.264(2)”, “H.264(3)”, ou “H.264(4)” para o “Formato de gravação”, a configuração das seguintes funções pode ser corrigida.
 - Quando “VBR” ou “Melhor desempenho” é selecionado para “Prioridade de transmissão”, “Taxa de quadros” é definido.
 - Quando “Alto” ou “Médio” é selecionado para “Nível tolerável de sincr.”, “Baixo” é definido.
 - Ao selecionar “2s”, “3s”, “4s” ou “5s” para “Intervalo de atualização”, “1s” é definido.
- Quando “Ligado” é selecionado para “Informações adicionais para a detecção de alteração”, “Compressão” não pode ser mudada para “JPEG(1)”, “JPEG(2)”, ou “JPEG(3)”.
- Ao selecionar “H.264(1)”, “H.264(2)”, “H.264(3)”, ou “H.264(4)” para o “Formato de gravação”, o nome do arquivo gravado será definido automaticamente.

10 Configuração dos ajustes básicos da câmera [Básico]

- Ao selecionar “H.264(1)”, “H.264(2)”, “H.264(3)”, ou “H.264(4)” para o “Formato de gravação”, o número de usuários que podem acessar a câmera pode ser reduzido.
- Se selecionar “JPEG(1)”, “JPEG(2)”, ou “JPEG(3)” para “Formato de gravação” de “Gravação de fluxo de vídeo 1”, e seleciona “H.264(1)”, “H.264(2)”, “H.264(3)”, ou “H.264(4)” para o “Formato de gravação” de “Gravação de fluxo de vídeo 2”, a taxa de bits máxima que pode selecionar para H.264 fica limitada.
- Quando “Ligado” é selecionado para “Gravação de áudio”, o valor máximo da taxa de bits disponível para H.264 será limitado.
- Quando “Ligado” é selecionado para “Informações adicionais para a detecção de alteração”, o valor máximo da taxa de bits disponível para H.264 será limitado.

[Gravar ação de disparo]

Selecionar um disparador para gravar imagens no cartão de memória SD a partir dos seguintes.

- **Erro FTP:** Grava imagens quando imagens não puderam ser transmitidas ao servidor FTP pela função de transmissão periódica de imagem FTP. Disponível somente para as imagens “JPEG(1)”, “JPEG(2)”, ou “JPEG(3)”.
- **Entrada de alarme:** Grava imagens quando da ocorrência dum alarme.
- **Manual:** Grava imagens manualmente.
- **Agenda:** Grava imagens de acordo com a configuração para “Agenda” (→página 201). Disponível somente para as imagens “H.264(1)”, “H.264(2)”, “H.264(3)”, ou “H.264(4)”.
- **Padrão:**
 - **Gravação de fluxo de vídeo 1:** Erro FTP
 - **Gravação de fluxo de vídeo 2:** Entrada de alarme

Nota

- Ao selecionar “H.264(1)”, “H.264(2)”, “H.264(3)”, ou “H.264(4)” para o “Formato de gravação”, o “Erro FTP” fica indisponível.
- Ao selecionar “JPEG(1)”, “JPEG(2)”, ou “JPEG(3)” para o “Formato de gravação”, a “Agenda” fica indisponível.

Gravando em JPEG(Manual)

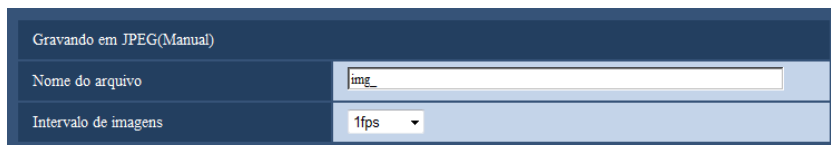

Gravando em JPEG(Manual)	
Nome do arquivo	img_
Intervalo de imagens	1fps

Este ajuste é disponível somente quando “JPEG(1)”, “JPEG(2)”, ou “JPEG(3)” e selecionado para o “Formato de gravação”, e “Manual” e selecionado para “Gravar ação de disparo”.

[Nome do arquivo]

Lançar o nome de arquivo usado para a imagem a ser gravada no cartão de memória SD. O nome do arquivo será como segue.

- **Nome do arquivo:** [“Nome do arquivo inserido” + “Hora e data (ano/mês/dia/hora/minuto/segundo)”] + “Número serial”
- **Número disponível de caracteres:** 1 - 8 caracteres
- **Caracteres indisponíveis:** " & * / : ; < > ? \ |

[Intervalo de imagens]

Ao selecionar “Manual” para “Gravar ação de disparo”, selecionar um intervalo (taxa de quadros) de gravação de imagens no cartão de memória SD a partir dos seguintes.

0, 1fps/0,2fps/0,33fps/0,5fps/1fps

- **Padrão:** 1fps

Gravando em JPEG(Alarme)

Gravando em JPEG(Alarme)		
Nome do arquivo	<input type="text" value="img_"/>	
Intervalo de imagens/Numero de imagens a serem salvas(Pré-Alarme)	Intervalo de imagens	Número de imagens a serem salvas
	1fps	Desligado
Intervalo de imagens/Numero de imagens a serem salvas(Pós-alarme)	Intervalo de imagens	Número de imagens a serem salvas
	1fps	100 pics

Este ajuste é disponível somente quando “JPEG(1)”, “JPEG(2)”, ou “JPEG(3)” e selecionado para o “Formato de gravação”, e “Entrada de alarme” e selecionado para “Gravar ação de disparo”.

[Nome do arquivo]

Lançar o nome de arquivo usado para a imagem a ser gravada no cartão de memória SD. O nome do arquivo será como segue.

- **Nome do arquivo:** [“Nome do arquivo inserido” + “Hora e data (ano/mês/dia/hora/minuto/segundo)”] + “Número serial”
- **Número disponível de caracteres:** 1 - 8 caracteres
- **Caracteres indisponíveis:** " & * / : ; < > ? \ |

[Intervalo de imagens/Numero de imagens a serem salvas(Pré-Alarme)] - [Intervalo de imagens]

Ao selecionar “Entrada de alarme” para “Gravar ação de disparo”, selecionar um intervalo de pré-alarme (taxa de quadros) de gravação de imagens no cartão de memória SD entre os seguintes.

0,1fps/0,2fps/0,33fps/0,5fps/1fps

- **Padrão:** 1fps

[Intervalo de imagens/Numero de imagens a serem salvas(Pré-Alarme)] - [Número de imagens a serem salvas]

Selecionar um número de imagens de pré-alarme a serem gravadas no cartão de memória SD a partir dos seguintes.

Desligado/1pic/2pics/3pics/4pics/5pics

- **Padrão:** Desligado

[Intervalo de imagens/Numero de imagens a serem salvas(Pós-alarme)] - [Intervalo de imagens]

Ao selecionar “Entrada de alarme” ou “Manual” para “Gravar ação de disparo”, selecionar um intervalo (taxa de quadros) de gravação de imagens no cartão de memória SD a partir dos seguintes.

0,1fps/ 0,2fps/ 0,33fps/ 0,5fps/ 1fps

- **Padrão:** 1fps

[Intervalo de imagens/Numero de imagens a serem salvas(Pós-alarme)] - [Número de imagens a serem salvas]

Selecionar um número de imagens de alarme a serem gravadas no cartão de memória SD a partir dos seguintes.

10pics/ 20pics/ 30pics/ 50pics/ 100pics/ 200pics/ 300pics/ 500pics/ 1000pics/ 2000pics/ 3000pics

- **Padrão:** 100pics

Gravando em H.264 (Alarme)

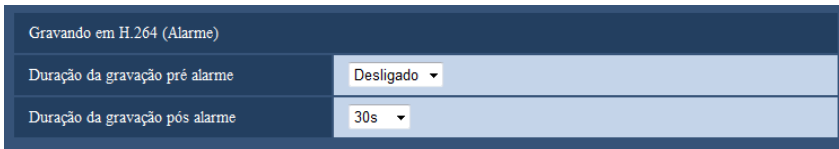

Este ajuste é disponível somente quando “H.264(1)”, “H.264(2)”, “H.264(3)”, ou “H.264(4)” e selecionado para o “Formato de gravação” do cartão de memória SD, e “Entrada de alarme” e selecionado para “Gravar ação de disparo”.

[Duração da gravação pré alarme]

Determina se a gravação de pré-alarme será realizada ou não. Ajustar a duração para gravar os dados de imagem no cartão de memória SD.

Desligado/ 2s/ 3s/ 4s/ 5s/ 10s/ 15s/ 20s/ 25s/ 40s/ 50s/ 60s/ 90s/ 120s

- **Padrão:** Desligado

Nota

- Os valores disponíveis mudam dependendo da taxa de bits de H.264 selecionada para a gravação. Conforme aumenta a taxa de bits selecionada, diminui o valor máximo disponível para a duração de pré alarme.

[Duração da gravação pós alarme]

Ajustar a duração para gravar os dados de imagem no cartão de memória SD após a ocorrência dum alarme. 10s/ 20s/ 30s/ 40s/ 50s/ 60s/ 120s/ 180s/ 240s/ 300s

- **Padrão:** 30s
* O tempo de gravação real pode às vezes ser mais longo do que a duração selecionada nesta configuração.

Informações do cartão de memória SD

[Capacidade restante(Total)]

A capacidade total e a capacidade estante do cartão de memória SD serão exibidas.

Dependendo das condições do cartão de memória SD, as indicações de tamanho diferirão conforme o seguinte.

Indicação	Descrição
-----MB/-----MB	Não há cartão de memória SD instalado. Falha na obtenção da capacidade disponível devido a erro, etc.
*****MB/*****MB	O cartão de memória SD não está formatado ou está travado (protegido contra gravação).
#####MB/#####MB	O bloqueio de senha do cartão de memória SD não pode ser removido.

Nota

- Ao selecionar “Desligado” para “Sobrescrever” e o tamanho disponível do cartão de memória SD é “0 MB”, as imagens não serão gravadas no cartão de memória SD. Quando a função de notificação está ativada, uma notificação será enviada aos endereços registrados e destinos do protocolo Panasonic de alarme quando o cartão de memória SD ficar cheio. (→ página 138, página 148)

[Capacidade restante(Cartão de memória SD 1)]

A capacidade total e a capacidade restante do cartão de memória SD 1 serão exibidas.

[Capacidade restante(Cartão de memória SD 2)]

A capacidade total e a capacidade restante do cartão de memória SD 2 serão exibidas.

[Formatar]

Para formatar o cartão de memória SD, selecione o cartão de memória SD (“Cartão de memória SD 1”, “Cartão de memória SD 2”, “Todos os dispositivos”) para ser formatado, e a seguir clique no botão [Executar].

IMPORTANTE

- Antes de formatar o cartão de memória SD, é necessário selecionar “Utilizar” para o “Cartão de memória SD” na guia [Cartão de memória SD] da página “Básico” (→página 56) e “Desligado” para a “Transmissão FTP Periódica de imagem” na guia [Avançado] da página “Rede” (→página 171).
- Utilizar o cartão de memória SD após formatá-lo por meio da guia [Cartão de memória SD]. No caso de usar-se um cartão de memória SD não formatado por meio da guia [Cartão de memória SD], as seguintes funções podem não operar corretamente.
 - Gravação/obtenção de imagens que não puderam ser transmitidas ao servidor FTP por meio da função de transmissão periódica de imagem FTP
 - Gravação/obtenção de imagens de alarme
 - Gravação/obtenção de imagens gravadas manualmente
 - Gravação/obtenção de imagens conforme a configuração programada
 - Gravação/obtenção de registros de alarme, registros manuais/programados, registros de erro FTP e registros do sistema
 - Gravação/obtenção de imagens gravadas por meio da função de gravação de memória SD do gravador de disco de rede Panasonic
 - Reprodução/descarregamento de imagens no cartão de memória SD
- Ao formatar um cartão de memória SD enquanto há outro usuário em operação, a operação será cancelada.
- É impossível acessar o cartão de memória SD durante o processo de formatação.
- Todos os dados gravados no cartão de memória SD serão apagados quando o cartão de memória SD for formatado.
- Não desligar a alimentação da câmera durante o processo de formatação.
- Formatado o cartão de memória SD, o tamanho disponível pode ser menor que o tamanho total, visto que a pasta padrão é criada automaticamente no cartão de memória SD.
- Cartão de memória SD recomendado
Fabricado pela Panasonic (opcional)
 - Cartão de memória SDXC: 64 GB
 - Cartão de memória SDHC: 4 GB, 8 GB, 16 GB, 32 GB
 - Cartão de memória SD: 2 GB (exceto cartão miniSD e cartão microSD)
- Utilizar um cartão de memória SD formatado conforme o padrão original do cartão de memória SD.
- Quando a opção “Todos os dispositivos” é selecionada, o cartão de memória SD 1 e o cartão de memória SD 2 serão formatados.
- Quando 2 cartões de memória SD são inseridos e “Gravação única” é selecionada, a ordem em que os cartões foram inseridos ou formatados determina o cartão onde os dados são gravados em primeiro lugar. Se desejar iniciar a gravação no cartão de memória SD 1 primeiro, formate-o usando “Todos os dispositivos”.

Imagens no cartão de memória SD

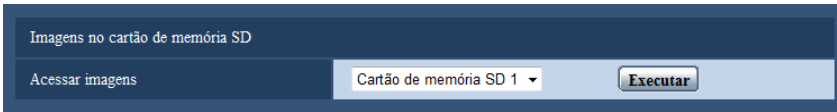

[Acessar imagens]

Imagens do cartão de memória SD podem ser obtidas. Clique no botão [Executar]. Referir-se à página 75 para o modo de acessar imagens.

10.4 Configuração dos ajustes relativos à detecção de alteração [Detecção de alteração]

A seleção de detecção de alteração habilita a detecção utilizando software exclusivo quando os dados no cartão de memória SD são alterados.

A detecção de alteração suporta arquivos de vídeo (formato MP4) somente.

Consulte a página 68 para obter informações sobre a como configurar a detecção de alteração.

Para mais informações sobre o software exclusivo para a detecção de alteração e como usá-lo, consulte o nosso site indicado abaixo.

<http://security.panasonic.com/pss/security/support/info.html>

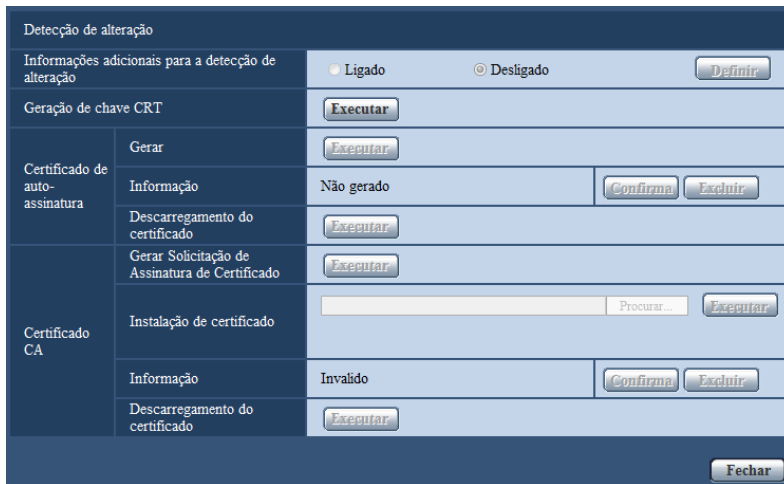

[Informações adicionais para a detecção de alteração]

Selecione se quer ou não dar informações para a detecção de alteração aos arquivos de vídeo (formato MP4) que serem guardados no cartão de memória SD.

Nota

- Quando o certificado de auto-assinatura ou um certificado (certificado de segurança) emitido pela CA (Autoridade certificadora) não é válido, "Ligado" não pode ser selecionado.
- Quando "JPEG(1)", "JPEG(2)" ou "JPEG(3)" é selecionado para "Compressão" de "Gravação de fluxo de vídeo 1", "Ligado" não pode ser selecionado.

[Geração de chave CRT]

A chave CRT (chave de criptografia) utilizada para detecção de alteração é gerada. Para gerar a chave CRT, clique no botão [Executar] para exibir a caixa de diálogo “Geração de chave CRT”.

[Certificado de auto-assinatura - Gerar]

A câmera em si gera o certificado de segurança utilizado para a detecção de alteração. (Certificado de auto-assinatura)

Para gerar o certificado autoassinado, clique no botão [Executar] para exibir a caixa de diálogo “Certificado de auto-assinatura - Gerar”.

[Certificado de auto-assinatura - Informação]

Exibe as informações do certificado autoassinado.

Quando o botão [Confirma] for clicado, as informações registradas do certificado autoassinado serão exibidas na caixa de diálogo “Certificado de auto-assinatura - Confirma”.

Quando o botão [Excluir] for clicado, o certificado autoassinado gerado será apagado.

[Certificado de auto-assinatura - Descarregamento do certificado]

Descarrega o certificado de auto-assinatura.

Ao aplicar a detecção de alteração de dados de vídeo (arquivos MP4) no cartão de memória SD com software exclusivo, o certificado descarregado é utilizado.

[Certificado CA - Gerar Solicitação de Assinatura de Certificado]

Ao usar o certificado de segurança emitido pela CA como o certificado de segurança utilizado para a detecção de alteração, o CSR (Solicitação de Assinatura de Certificado) será gerado.

Para gerar a CSR, clique no botão [Executar] para exibir a janela de diálogo “Certificado CA - Gerar Solicitação de Assinatura de Certificado”.

[Certificado CA - Instalação de certificado]

Instala o certificado (certificado de segurança) emitido pela CA e exibe as informações do certificado instalado.

Para instalar o certificado, clique no botão [Procurar...] para exibir a caixa de diálogo [Abrir] e selecione o arquivo do certificado emitido pela CA e clique no botão [Executar].

Se o certificado já estiver instalado, o nome do arquivo do certificado instalado será exibido.

[Certificado CA - Informação]

Exibe as informações do certificado emitido pela CA.

Quando o botão [Confirma] for clicado, as informações registradas do certificado do servidor instalado serão exibidas na caixa de diálogo “Certificado CA - Confirma”. Se o certificado não estiver instalado, o conteúdo do arquivo CSR gerado será exibido.

Quando o botão [Excluir] for clicado, o certificado instalado será apagado.

[Certificado CA - Descarregamento do certificado]

Descarrega o certificado emitido pela CA da câmera.

Ao aplicar a detecção de alteração de dados de vídeo (arquivos MP4) no cartão de memória SD com software exclusivo, o certificado descarregado é utilizado.

IMPORTANTE

- Antes de apagar o certificado válido (certificado de segurança), confirme se existe um arquivo de backup no computador ou outra mídia. O arquivo de backup será necessário para instalar o certificado novamente.

10.5 Como configurar as definições de detecção de alteração

As definições relativas à detecção de alteração que detecta quando os dados no cartão de memória SD são alterados ou editados, podem ser configuradas nesta página.

As definições de detecção de alteração serão configuradas por meio de o procedimento a seguir.

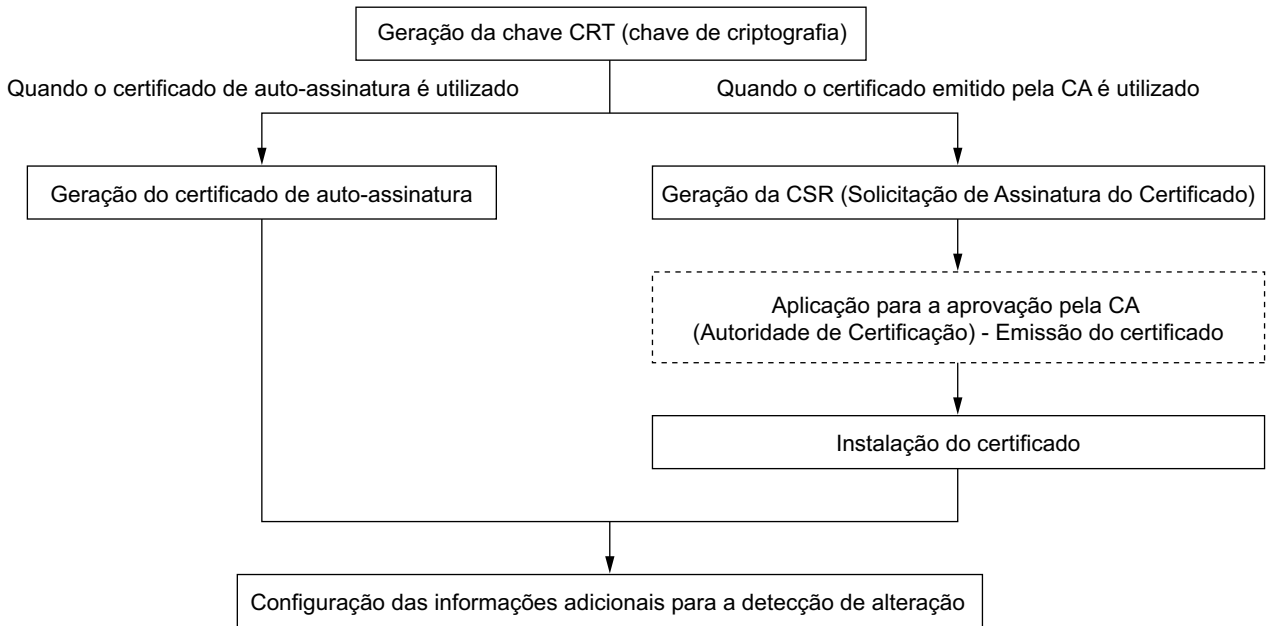

10.5.1 Geração da chave CRT (chave de criptografia)

IMPORTANTE

- Quando o certificado de auto-assinatura ou um certificado (certificado de segurança) emitido pela CA é válido, é impossível gerar a chave CRT.
- Quando o certificado (certificado de segurança) emitido pela CA é utilizado, o tamanho da chave disponível varia de acordo com a CA. Verifique previamente o tamanho da chave disponível.
- A geração da chave CRT pode levar cerca de 2 minutos. Não opere o navegador de Internet até que a geração da chave CRT esteja completa. Enquanto a chave CRT estiver sendo gerada, o intervalo de atualização e a velocidade da linha podem ser inferiores.

1. Clique no botão [Executar] da “Geração de chave CRT”.
→ A caixa de diálogo “Geração de chave CRT” será exibida.

Chave CRT atual

Chave CRT	Tamanho da chave RSA		
	Última modificação	Não gerado	[Histórico]

Geração de chave CRT [Executar]

* Gerando uma chave CRT demora cerca de 2 minutos.

[Fechar]

2. Clique no botão [Executar].
→ A geração da chave CRT será iniciada. Quando a geração for finalizada, o tamanho da chave e a hora e data da geração da chave serão exibidos em “Chave CRT atual”.

Nota

- Para trocar (ou atualizar) a chave CRT gerada, execute as etapas 1 a 2. A chave CRT, certificado de auto-assinatura e certificação emitido pela CA são válidos em um conjunto. Quando a chave CRT for trocada, é necessário gerar novamente o certificado de auto-assinatura ou solicitar novamente o certificado emitido pela CA.
- Quando a chave CRT for atualizada, o registro da chave CRT anterior será salvo. Quando o botão [Histórico] “Chave CRT atual” na caixa de diálogo “Geração de chave CRT” for clicado, a caixa de diálogo “Chave anterior de CRT” será exibida e será possível verificar o tamanho da chave e a hora e a data de geração da chave atual. Quando o botão [Aplicar] for clicado na caixa de diálogo “Chave anterior de CRT”, é possível substituir a chave CRT pela anterior.

Chave anterior de CRT

Histórico	Tamanho da chave RSA	2048bit
	Última modificação	2014/08/28 14:12:17

[Aplicar]

[Fechar]

10.5.2 Geração do certificado autoassinado (certificado de segurança)

IMPORTANTE

- Se a chave CRT não for gerada, é impossível gerar o certificado autoassinado.

10 Configuração dos ajustes básicos da câmera [Básico]

1. Clique no botão [Executar] de “Certificado de auto-assinatura - Gerar”.
→ A caixa de diálogo “Certificado de auto-assinatura - Gerar” será exibida.

Certificado de auto-assinatura - Gerar

Nome comum

País

Estado

Localidade

Organização

Unidade Organizacional

Chave CRT

Tamanho da chave RSA	2048bit
Última modificação	2012/08/08 10:00:00

OK Cancela

2. Insira as informações do certificado a ser gerado.

Item	Descrição	Número disponível de caracteres
[Nome comum]	Insira o endereço da câmera ou o nome do host.	64 caracteres
[País]	Insira o nome do país. (Opcional)	2 caracteres (código do país)
[Estado]	Insira o nome do estado. (Opcional)	128 caracteres
[Localidade]	Insira o nome da localidade. (Opcional)	128 caracteres
[Organização]	Insira o nome da organização. (Opcional)	64 caracteres
[Unidade Organizacional]	Insira o nome da unidade da organização. (Opcional)	64 caracteres
[Chave CRT]	Exibe o tamanho da chave e a hora e a data da geração da chave atual.	

Nota

- Os caracteres disponíveis para [Nome comum], [Estado], [Localidade], [Organização], [Unidade Organizacional] são 0-9, A-Z, a-z e os símbolos a seguir.
- . _ , + / ()
- Quando inserir o endereço IPv6 para “Nome comum”, insira o endereço entre colchetes [].
Exemplo: [2001:db8::10]

3. Clique no botão [OK] após inserir os itens.
→ O certificado autoassinado será gerado.

Nota

- As informações do certificado autoassinado gerado serão exibidas em “Certificado de auto-assinatura” - “Informação”.
Dependendo do status do certificado autoassinado, o que segue será exibido.

Indicação	Descrição
Não gerado	O certificado autoassinado não será gerado.
Invalido (Razão: Instalação de Certificado CA)	O certificado de alto-assinatura já foi gerado e o certificado emitido pela CA foi instalado. <ul style="list-style-type: none"> Neste caso, o certificado do servidor será validado.
Nome comum do certificado autoassinado	O certificado de alto-assinatura já foi gerado e validado.

- Quando o botão [Confirma] for clicado, as informações registradas do certificado autoassinado (certificado de segurança) serão exibidas na caixa de diálogo “Certificado de auto-assinatura - Confirma”.

- Quando o botão [Excluir] for clicado, o certificado autoassinado gerado (certificado de segurança) será apagado.
- Quando a opção “Ligado” for selecionada para “Informações adicionais para a detecção de alteração”, é impossível apagar o certificado autoassinado.

10.5.3 Geração da CSR (Solicitação de Assinatura do Certificado)

IMPORTANTE

- Se a chave CRT não for gerada, é impossível gerar a CSR.
- Antes de gerar o arquivo CSR, configure os ajustes a seguir em [Opções da Internet] do navegador de Internet previamente. Clique em [Opções da Internet...] em [Ferramentas] da barra do menu do Internet Explorer e em seguida clique na guia [Segurança].
 - Registre a câmera em [Sites confiáveis].
 - Clique no botão [Nível personalizado...] para abrir a janela [Configurações de Segurança] e marque o botão radial [Ativar] de [Download de arquivo] sob [Downloads].
 - Clique no botão [Nível personalizado...] para abrir a janela [Configurações de Segurança] e marque o botão radial [Ativar] de [Aviso automático para downloads de arquivo] sob [Downloads].

10 Configuração dos ajustes básicos da câmera [Básico]

1. Clique no botão [Executar] de “Certificado CA - Gerar Solicitação de Assinatura de Certificado”.
→ A caixa de diálogo “Certificado CA - Gerar Solicitação de Assinatura de Certificado” será exibida.

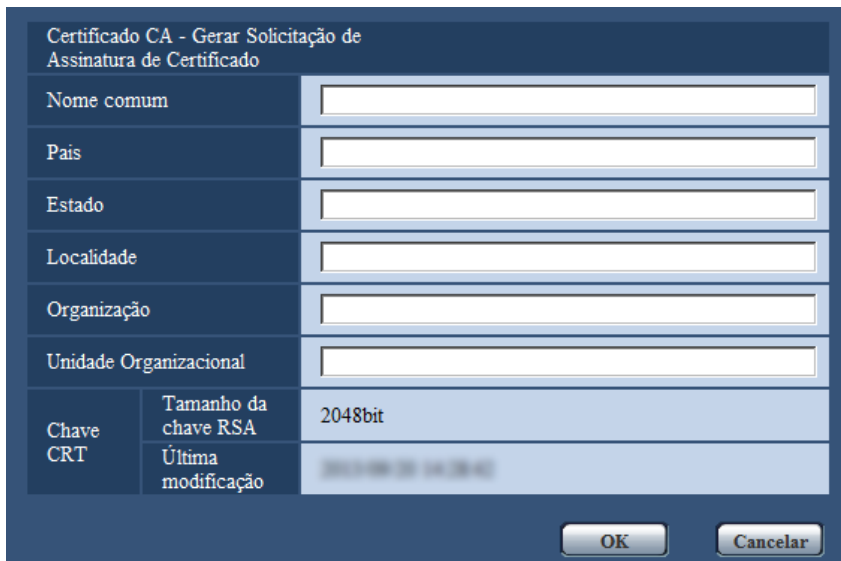

2. Insira as informações do certificado a ser gerado.

Item	Descrição	Número disponível de caracteres
[Nome comum]	Insira o endereço da câmera ou o nome do host.	64 caracteres
[País]	Insira o nome do país.	2 caracteres (código do país)
[Estado]	Insira o nome do estado.	128 caracteres
[Localidade]	Insira o nome da localidade.	128 caracteres
[Organização]	Insira o nome da organização.	64 caracteres
[Unidade Organizacional]	Insira o nome da unidade da organização.	64 caracteres
[Chave CRT]	Exibe o tamanho da chave e a hora e a data da geração da chave atual.	

3. Clique no botão [OK] após inserir os itens.
→ A caixa de diálogo [Salvar como] será exibida.
4. Insira um nome de arquivo para CSR na caixa de diálogo [Salvar como] para salvar no PC.
→ O arquivo CSR será aplicado à CA.

IMPORTANTE

- O certificado será emitido para o conjunto das chaves CSR e CRT geradas. Se a chave CRT for gerada novamente ou atualizada após a aplicação à CA, o certificado emitido será invalidado.

Nota

- Esta câmera gera o arquivo CSR no formato PEM.

10.5.4 Instalação do certificado emitido pela CA

IMPORTANTE

- Se o arquivo CSR não for gerado, é impossível instalar o certificado (certificado de segurança) emitido pela CA.
 - Para a instalação, o certificado emitido pela CA é necessário.
1. Clique no botão [Procurar...] de “Certificado CA - Instalação de certificado”.
→ A caixa de diálogo [Abrir] será exibida.
 2. Selecione o arquivo de certificação e clique no botão [Abrir]. Em seguida clique no botão [Executar].
→ O certificado será instalado.

Nota

- O nome do host registrado no certificado instalado será exibido em “Certificado CA- Informação”. Dependendo do status do certificado, o que segue será exibido.

Indicação	Descrição
Invalido	A certificação do servidor não está instalada.
[Nome do host do certificado]	O certificado já foi instalado e validado.
Expirada	A certificação já expirou.

- Quando o botão [Confirma] for clicado, as informações registradas do certificado instalado serão exibidas na caixa de diálogo “Certificado CA - Confirma”. (Somente “Unidade Organizacional” será exibida com um asterisco (*).)



- Quando o botão [Excluir] for clicado, o certificado do servidor instalado será apagado.
- Quando “Ligado” é selecionado para “Informações adicionais para a detecção de alteração”, é impossível apagar o certificado emitido pela CA.
- Para trocar (ou atualizar) o certificado emitido pela CA, realize os passos 1 e 2.

IMPORTANTE

- Antes de apagar o certificado válido (certificado de segurança), confirme se existe um arquivo de backup no computador ou outra mídia. O arquivo de backup será necessário para instalar o certificado novamente.
- A data de expiração do certificado emitido pela CA pode ser verificada clicando-se duas vezes no arquivo de certificação do servidor emitido pela CA.

10.5.5 Configuração de detecção de alteração

1. Selecione “Ligado” for “Informações adicionais para a detecção de alteração”, e clique no botão [Definir].
2. Ampla informação para a detecção de alteração será adicionada aos arquivos de vídeo (formato MP4) gravados depois de mudar a configuração.

IMPORTANTE

- Quando a definição de “Informações adicionais para a detecção de alteração” é mudada, a gravação manual no cartão de memória SD vai parar. Inicie novamente o armazenamento manual se é necessário.

Nota

- A detecção de alteração pode ser executada em arquivos de vídeo (formato MP4) gravados quando “Ligado” é selecionado para “Informações adicionais para a detecção de alteração”, utilizando software exclusivo.
Para mais informações sobre o software exclusivo e como usá-lo, consulte o nosso site indicado abaixo.
<http://security.panasonic.com/pss/security/support/info.html>

10.6 Acesso a cópias de imagens gravadas no cartão de memória SD com o computador [Imagens no cartão de memória SD]

Clique na guia [Cartão de memória SD] na página “Básico”. (→página 43, página 45)

As seguintes são descrições de como copiar imagens gravadas no cartão de memória SD a um computador. É necessário previamente selecionar “Permissão” para o “Acesso FTP para a câmera” na guia [Rede] da página “Rede”. (→página 161)

IMPORTANTE

- Às vezes pode ser impossível operar quando houver outro usuário acessando imagens no cartão de memória SD. Neste caso, retentar posteriormente.
 - Dependendo da configuração de um servidor substituto ou proteção Firewall, pode não ser possível obter imagens via rede. Neste caso, consulte o administrador da rede.
1. Selecione o cartão de memória SD (“Cartão de memória SD 1” ou “Cartão de memória SD 2”) a partir do qual as imagens serão acessadas, e a seguir clique no botão [Executar].
→ A janela de autenticação de usuário será exibida.

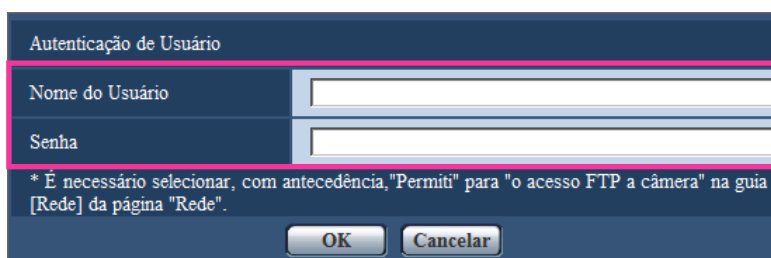

Autenticação de Usuário

Nome do Usuário

Senha

* É necessário selecionar, com antecedência, "Permitir" para "o acesso FTP a câmera" na guia [Rede] da página "Rede".

OK Cancelar

2. Clique no botão [OK] após inserir o nome do usuário e a senha do administrador da câmera.
→ A pasta na qual as imagens serão gravadas será exibida.

Nota

- Ao efetuar logon no servidor FTP da câmera para acessar as imagens, o cartão de memória SD 1 é atribuído à unidade B e o cartão de memória SD 2 é atribuído à unidade E. Imagens são gravadas em pastas diferentes conforme “Gravar ação de disparo”. Passar à pasta correspondente às imagens desejadas e copiá-las. Consulte a página 238 para informações adicionais sobre a estrutura de pastas.

Possível número de imagens JPEG que podem ser gravadas no cartão de memória SD (como indicações)

IMPORTANTE

- Os números da tabela a seguir são apenas indicativos. Não correspondem ao número real de imagens que podem ser gravadas no cartão de memória SD. Os números diferem conforme o objeto fotográfico a ser gravado.

Nota

- Todos os valores são aproximados.

SFV631L **SPN631** **Tamanho da imagem: 2048x1536**

Capacidade do cartão de memória SD	Qualidade de imagem				
	0 Super fino	1 Fino	2	3	4
64 GB	44.800	57.600	70.400	83.200	96.000
32 GB	22.400	28.800	35.200	41.600	48.000
16 GB	11.200	14.400	17.600	20.800	24.000
8 GB	5.600	7.200	8.800	10.400	12.000
4 GB	2.800	3.600	4.400	5.200	6.000
2 GB	1.400	1.800	2.200	2.600	3.000

Capacidade do cartão de memória SD	Qualidade de imagem				
	5 Normal	6	7	8	9 baixo
64 GB	121.600	166.400	192.000	217.600	243.200
32 GB	60.800	83.200	96.000	108.800	121.600
16 GB	30.400	41.600	48.000	54.400	60.800
8 GB	15.200	20.800	24.000	27.200	30.400
4 GB	7.600	10.400	12.000	13.600	15.200
2 GB	3.800	5.200	6.000	6.800	7.600

SFV631L **SPN631** **Tamanho da imagem: 1920x1080**

Capacidade do cartão de memória SD	Qualidade de imagem				
	0 Super fino	1 Fino	2	3	4
64 GB	89.600	115.200	147.200	160.000	192.000
32 GB	44.800	57.600	73.600	80.000	96.000
16 GB	22.400	28.800	36.800	40.000	48.000
8 GB	11.200	14.400	18.400	20.000	24.000
4 GB	5.600	7.200	9.200	10.000	12.000
2 GB	2.800	3.600	4.600	5.000	6.000

Capacidade do cartão de memória SD	Qualidade de imagem				
	5 Normal	6	7	8	9 baixo
64 GB	268.800	345.600	416.000	448.000	480.000
32 GB	134.400	172.800	208.000	224.000	240.000
16 GB	67.200	86.400	104.000	112.000	120.000
8 GB	33.600	43.200	52.000	56.000	60.000
4 GB	16.800	21.600	26.000	28.000	30.000
2 GB	8.400	10.800	13.000	14.000	15.000

10 Configuração dos ajustes básicos da câmera [Básico]

SFV631L **SPN631** **Tamanho da imagem: 1600x1200**

Capacidade do cartão de memória SD	Qualidade de imagem				
	0 Super fino	1 Fino	2	3	4
64 GB	70.400	89.600	115.200	134.400	153.600
32 GB	35.200	44.800	57.600	67.200	76.800
16 GB	17.600	22.400	28.800	33.600	38.400
8 GB	8.800	11.200	14.400	16.800	19.200
4 GB	4.400	5.600	7.200	8.400	9.600
2 GB	2.200	2.800	3.600	4.200	4.800

Capacidade do cartão de memória SD	Qualidade de imagem				
	5 Normal	6	7	8	9 baixo
64 GB	198.400	275.200	320.000	358.400	403.200
32 GB	99.200	137.600	160.000	179.200	201.600
16 GB	49.600	68.800	80.000	89.600	100.800
8 GB	24.800	34.400	40.000	44.800	50.400
4 GB	12.400	17.200	20.000	22.400	25.200
2 GB	6.200	8.600	10.000	11.200	12.600

Tamanho da imagem: 1280x960

Capacidade do cartão de memória SD	Qualidade de imagem				
	0 Super fino	1 Fino	2	3	4
64 GB	128.000	160.000	192.000	224.000	256.000
32 GB	64.000	80.000	96.000	112.000	128.000
16 GB	32.000	40.000	48.000	56.000	64.000
8 GB	16.000	20.000	24.000	28.000	32.000
4 GB	8.000	10.000	12.000	14.000	16.000
2 GB	4.000	5.000	6.000	7.000	8.000

Capacidade do cartão de memória SD	Qualidade de imagem				
	5 Normal	6	7	8	9 baixo
64 GB	320.000	448.000	512.000	576.000	640.000
32 GB	160.000	224.000	256.000	288.000	320.000
16 GB	80.000	112.000	128.000	144.000	160.000
8 GB	40.000	56.000	64.000	72.000	80.000
4 GB	20.000	28.000	32.000	36.000	40.000
2 GB	10.000	14.000	16.000	18.000	20.000

Tamanho da imagem: 1280x720

Capacidade do cartão de memória SD	Qualidade de imagem				
	0 Super fino	1 Fino	2	3	4
64 GB	135.600	204.800	256.000	281.600	332.800
32 GB	76.800	102.400	128.000	140.800	166.400
16 GB	38.400	51.200	64.000	70.400	83.200
8 GB	19.200	25.600	32.000	35.200	41.600
4 GB	9.600	12.800	16.000	17.600	20.800
2 GB	4.800	6.400	8.000	8.800	10.400

Capacidade do cartão de memória SD	Qualidade de imagem				
	5 Normal	6	7	8	9 baixo
64 GB	460.800	588.800	716.800	768.000	819.200
32 GB	230.400	294.400	358.400	384.000	409.600
16 GB	115.200	147.200	179.200	192.000	204.800
8 GB	57.600	73.600	89.600	96.000	102.400
4 GB	28.800	36.800	44.800	48.000	51.200
2 GB	14.400	18.400	22.400	24.000	25.600

Tamanho da imagem: 800x600

Capacidade do cartão de memória SD	Qualidade de imagem				
	0 Super fino	1 Fino	2	3	4
64 GB	204.800	320.200	384.000	486.400	563.200
32 GB	102.400	160.000	192.000	243.200	281.600
16 GB	51.200	80.000	96.000	121.600	140.800
8 GB	25.600	40.000	48.000	60.800	70.400
4 GB	12.800	20.000	24.000	30.400	35.200
2 GB	6.400	10.000	12.000	15.200	17.600

Capacidade do cartão de memória SD	Qualidade de imagem				
	5 Normal	6	7	8	9 baixo
64 GB	640.000	768.000	844.800	921.600	960.000
32 GB	320.000	384.000	422.400	460.800	480.000
16 GB	160.000	192.000	211.200	230.400	240.000
8 GB	80.000	96.000	105.600	115.200	120.000
4 GB	40.000	48.000	52.800	57.600	60.000
2 GB	20.000	24.000	26.400	28.800	30.000

Tamanho da imagem: VGA

Capacidade do cartão de memória SD	Qualidade de imagem				
	0 Super fino	1 Fino	2	3	4
64 GB	320.000	448.000	512.000	576.000	640.000
32 GB	160.000	224.000	256.000	288.000	320.000
16 GB	80.000	112.000	128.000	144.000	160.000
8 GB	40.000	56.000	64.000	72.000	80.000
4 GB	20.000	28.000	32.000	36.000	40.000
2 GB	10.000	14.000	16.000	18.000	20.000

Capacidade do cartão de memória SD	Qualidade de imagem				
	5 Normal	6	7	8	9 baixo
64 GB	704.000	832.000	896.000	960.000	1.024.000
32 GB	352.000	416.000	448.000	480.000	512.000
16 GB	176.000	208.000	224.000	240.000	256.000
8 GB	88.000	104.000	112.000	120.000	128.000
4 GB	44.000	52.000	56.000	60.000	64.000
2 GB	22.000	26.000	28.000	30.000	32.000

Tamanho da imagem: 640x360

Capacidade do cartão de memória SD	Qualidade de imagem				
	0 Super fino	1 Fino	2	3	4
64 GB	384.000	563.200	665.600	716.800	819.200
32 GB	192.000	281.600	332.800	358.400	409.600
16 GB	96.000	140.800	166.400	179.200	204.800
8 GB	48.000	70.400	83.200	89.600	102.400
4 GB	24.000	35.200	41.600	44.800	51.200
2 GB	12.000	17.600	20.800	22.400	25.600

Capacidade do cartão de memória SD	Qualidade de imagem				
	5 Normal	6	7	8	9 baixo
64 GB	998.400	1.075.200	1.254.400	1.280.000	1.305.600
32 GB	499.200	537.600	627.200	640.000	652.800
16 GB	249.600	268.800	313.600	320.000	326.400
8 GB	124.800	134.400	156.800	160.000	163.200
4 GB	62.400	67.200	78.400	80.000	81.600
2 GB	31.200	33.600	39.200	40.000	40.800

Tamanho da imagem: 400x300

Capacidade do cartão de memória SD	Qualidade de imagem				
	0 Super fino	1 Fino	2	3	4
64 GB	512.000	627.200	710.400	844.800	979.200
32 GB	256.000	313.600	355.200	422.400	489.600
16 GB	128.000	156.800	177.600	211.200	244.800
8 GB	64.000	78.400	88.800	105.600	122.400
4 GB	32.000	39.200	44.400	52.800	61.200
2 GB	16.000	19.600	22.200	26.400	30.600

Capacidade do cartão de memória SD	Qualidade de imagem				
	5 Normal	6	7	8	9 baixo
64 GB	1.216.000	1.536.000	1.920.000	2.176.000	3.648.000
32 GB	608.000	768.000	960.000	1.088.000	1.824.000
16 GB	304.000	384.000	480.000	544.000	912.000
8 GB	152.000	192.000	240.000	272.000	456.000
4 GB	76.000	96.000	120.000	136.000	228.000
2 GB	38.000	48.000	60.000	68.000	114.000

Tamanho da imagem: QVGA

Capacidade do cartão de memória SD	Qualidade de imagem				
	0 Super fino	1 Fino	2	3	4
64 GB	768.000	832.000	864.000	896.000	960.000
32 GB	384.000	416.000	432.000	448.000	480.000
16 GB	192.000	208.000	216.000	224.000	240.000
8 GB	96.000	104.000	108.000	112.000	120.000
4 GB	48.000	52.000	54.000	56.000	60.000
2 GB	24.000	26.000	27.000	28.000	30.000

Capacidade do cartão de memória SD	Qualidade de imagem				
	5 Normal	6	7	8	9 baixo
64 GB	1.024.000	1.152.000	1.216.000	1.280.000	1.344.000
32 GB	512.000	576.000	608.000	640.000	672.000
16 GB	256.000	288.000	304.000	320.000	336.000
8 GB	128.000	144.000	152.000	160.000	168.000
4 GB	64.000	72.000	76.000	80.000	84.000
2 GB	32.000	36.000	38.000	40.000	42.000

Tamanho da imagem: 320x180

Capacidade do cartão de memória SD	Qualidade de imagem				
	0 Super fino	1 Fino	2	3	4
64 GB	921.600	1.049.600	1.126.400	1.152.000	1.228.800
32 GB	460.800	524.800	563.200	576.000	614.400
16 GB	230.400	262.400	281.600	288.000	307.200
8 GB	115.200	131.200	140.800	144.000	153.600
4 GB	57.600	65.600	70.400	72.000	76.800
2 GB	28.800	32.800	35.200	36.000	38.400

Capacidade do cartão de memória SD	Qualidade de imagem				
	5 Normal	6	7	8	9 baixo
64 GB	1.459.200	1.510.400	1.587.200	1.689.600	1.715.200
32 GB	729.600	755.200	793.600	844.800	857.600
16 GB	364.800	377.600	396.800	422.400	428.800
8 GB	182.400	188.800	198.400	211.200	214.400
4 GB	91.200	94.400	99.200	105.600	107.200
2 GB	45.600	47.200	49.600	52.800	53.600

Tamanho da imagem: 160x120

Capacidade do cartão de memória SD	Qualidade de imagem				
	0 Super fino	1 Fino	2	3	4
64 GB	2.534.400	3.148.800	3.635.200	4.057.600	4.352.000
32 GB	1.267.200	1.574.400	1.817.600	2.028.800	2.176.000
16 GB	633.600	787.200	908.800	1.014.400	1.088.000
8 GB	316.800	393.600	454.400	507.200	544.000
4 GB	158.400	196.800	227.200	253.600	272.000
2 GB	79.200	98.400	113.600	126.800	136.000

Capacidade do cartão de memória SD	Qualidade de imagem				
	5 Normal	6	7	8	9 baixo
64 GB	4.864.000	5.702.400	6.400.000	6.963.200	7.296.000
32 GB	2.432.000	2.851.200	3.200.000	3.481.600	3.648.000
16 GB	1.216.000	1.425.600	1.600.000	1.740.800	1.824.000
8 GB	608.000	712.800	800.000	870.400	912.000
4 GB	304.000	356.400	400.000	435.200	456.000
2 GB	152.000	178.200	200.000	217.600	228.000

Tamanho da imagem: 160x90

Capacidade do cartão de memória SD	Qualidade de imagem				
	0 Super fino	1 Fino	2	3	4
64 GB	2.995.200	3.776.000	4.441.600	5.075.200	5.593.600
32 GB	1.497.600	1.888.000	2.220.800	2.537.600	2.796.800
16 GB	748.800	944.000	1.110.400	1.268.800	1.398.400
8 GB	374.400	472.000	555.200	634.400	699.200
4 GB	187.200	236.000	277.600	317.200	349.600
2 GB	93.600	118.000	138.800	158.600	174.800

Capacidade do cartão de memória SD	Qualidade de imagem				
	5 Normal	6	7	8	9 baixo
64 GB	6.483.200	7.987.200	9.600.000	11.603.200	14.592.000
32 GB	3.241.600	3.993.600	4.800.000	5.801.600	7.296.000
16 GB	1.620.800	1.996.800	2.400.000	2.900.800	3.648.000
8 GB	810.400	998.400	1.200.000	1.450.400	1.824.000
4 GB	405.200	499.200	600.000	725.200	912.000
2 GB	202.600	249.600	300.000	362.600	456.000

Possível duração de imagens H.264 que podem ser gravadas no cartão de memória SD (como indicações)

Para duração possível de imagens H.264 que podem ser gravadas no cartão de memória SD, consulte o nosso site indicado abaixo.

<http://security.panasonic.com/pss/security/support/info.html>

10.7 Configure o diretório do computador onde as imagens serão descarregadas [Registro]

Clique na guia [Registro] na página “Básico”. (→página 43, página 45)

O diretório do computador onde as imagens gravadas no cartão de memória SD serão descarregadas pode ser configurado nesta seção.

Alarme

Podem efetuar os ajustes relacionados com o diretório do computador onde serão descarregadas as imagens gravadas quando os alarmes ocorrem.

[Gravação de fluxo de vídeo 1] - [Nome do diretório destino para download das imagens]

Inserir o nome do diretório de destino no qual imagens gravadas com gravação de fluxo de vídeo 1 serão descarregadas. Por exemplo, inserir “C:\alarme” para designar a pasta “alarme” sob a unidade C.

- **Número disponível de caracteres:** 3 - 128 caracteres
- **Caracteres disponíveis:** Caracteres alfanuméricos; a barra (/), a barra inversa (\), os dois pontos (:), e o sublinhado (_).

[Gravação de fluxo de vídeo 2] - [Nome do diretório destino para download das imagens]

Inserir o nome do diretório de destino no qual imagens gravadas com gravação de fluxo de vídeo 2 serão descarregadas. Por exemplo, inserir “C:\alarme2” para designar a pasta “alarme2” sob a unidade C.

- **Número disponível de caracteres:** 3 - 128 caracteres
- **Caracteres disponíveis:** Caracteres alfanuméricos; a barra (/), a barra inversa (\), os dois pontos (:), e o sublinhado (_).

Manual/Agenda

Podem efetuar os ajustes relacionados com o nome do diretório do computador onde serão descarregadas as imagens gravadas por armazenamento manual ou armazenamento programado. Designe a pasta de destino da mesma maneira que para “Alarme”.

Nota

- Gravação programada é disponível somente ao selecionar-se “H.264(1)”, “H.264(2)”, “H.264(3)”, ou “H.264(4)” para o “Formato de gravação”.

Erro FTP

Podem efetuar os ajustes relacionados com o nome do diretório do computador onde serão descarregadas as imagens gravadas quando os erros FTP ocorrem.

Designa a pasta de destino da mesma maneira que para “Alarme”.

IMPORTANTE

- Ao selecionar “Nome sem data&hora” para “Nome do arquivo” de “Transmissão FTP Periódica de imagem” na guia [Avançado] da página “Rede”, o registro de erro FTP e imagens associadas não serão armazenados. Para gravá-los, selecionar “Nome com data&hora”. (→página 169)

Nota

- Ao selecionar “H.264(1)”, “H.264(2)”, “H.264(3)”, ou “H.264(4)” para o “Formato de gravação”, o “Erro FTP” fica indisponível.

[Nível de permissão para ver registros cronológicos]

As configurações de nível de usuário para visualização e operação de “Registro” na página “Ao vivo” podem ser configuradas.

1. Somente Nível 1: somente os usuários de Nível 1 podem ver e operar o “Registro”.

2. Nível 2 ou superior: somente os usuários de Nível 1 e de Nível 2 podem ver e operar o “Registro”.

3. Todos os usuários: todos os usuários podem ver e operar o “Registro”. No entanto, apenas os usuários do Nível 1 e Nível 2 podem excluir registros, e somente os usuários do Nível 1 podem ver as pastas do cartão de memória SD.

Padrão: 1. Somente Nível 1

11 Configuração dos ajustes relativos a imagens e áudio [Imagem/Áudio]

Os ajustes relativos às imagens JPEG e H.264 como, por exemplo, os ajustes de qualidade de imagem, áudio, etc. podem ser configurados nesta página.

A página “Imagem/Áudio” tem a guia [JPEG/H.264], a guia [Qualidade de imagem] e a guia [Áudio].

11.1 Configuração dos ajustes relativos ao modo de captura de imagem [JPEG/H.264]

Clique na guia [JPEG/H.264] na página “Imagem/Áudio”. (→página 43, página 45)

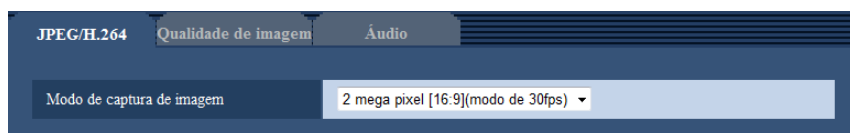

[Modo de captura de imagem]

Selecionar um modo de captura de imagem entre as seguintes opções.

SFV631L **SPN631** :

2 mega pixel [16:9](modo de 30fps)/2 mega pixel [16:9](modo de 60fps)/2 mega pixel [4:3](modo de 30fps)/3 mega pixel [4:3](modo de 30fps)*

* Usado por técnicas de super-resolução.

- **Padrão:** 2 mega pixel [16:9](modo de 30fps)

SFV611L **SPN611** :

1,3 mega pixel [16:9](modo de 30fps)/1,3 mega pixel [16:9](modo de 60fps)/1,3 mega pixel [4:3](modo de 30fps)

- **Padrão:** 1,3 mega pixel [16:9](modo de 30fps)

IMPORTANTE

- As posições das áreas podem ficar desalinhadas quando da mudança do “Modo de captura de imagem” com os seguintes ajustes de área configurados. Portanto, recomendamos que se configure cada ajuste de área pós configurar o “Modo de captura de imagem”.
 - Área de Privacidade (→página 111)
 - Zona de privacidade (→página 121)
 - Área VMD (→página 142)
 - Área VIQS (→página 123)
 - Bordas de recorde (→página 153)

Nota

- Ao selecionar “Ligado” Para “VIQS” e o valor de configuração para a relação de aspecto for mudado de “4:3” a “16:9”, certificar-se de que o valor de configuração VIQS não exceda a faixa máxima designada.

11.2 Configuração dos ajustes relativos às imagens JPEG [JPEG/H.264]

Clique na guia [JPEG/H.264] na página “Imagem/Áudio”. (→página 43, página 45)

Página "Ao vivo" (Tela inicial)			
Fluxo de vídeo de visualização inicial		H.264(1) ▾	
Intervalo de atualização (JPEG)*		5fps ▾	
Qualidade de imagem (JPEG)		Qualidade 1 ▾	
JPEG			
JPEG(1)	Tamanho da imagem	1920x1080 ▾	
	Qualidade de imagem	Qualidade 1 5 Normal ▾	Qualidade 2 8 ▾
JPEG(2)	Tamanho da imagem	640x360 ▾	
	Qualidade de imagem	Qualidade 1 5 Normal ▾	Qualidade 2 8 ▾
JPEG(3)	Tamanho da imagem	320x180 ▾	
	Qualidade de imagem	Qualidade 1 5 Normal ▾	Qualidade 2 8 ▾

Página “Ao vivo” (Tela inicial)

Configure os ajustes relativos às imagens iniciais exibidas na página “Ao vivo”.

[Fluxo de vídeo de visualização inicial]

Selecione a imagem para visualização na página “Ao vivo” entre as seguintes opções.

H.264(1)/H.264(2)/H.264(3)/H.264(4)/JPEG(1)/JPEG(2)/JPEG(3)

- **Padrão:** H.264(1)

[Intervalo de atualização (JPEG)*]

Selecione um intervalo para atualização da imagem JPEG exibida entre as seguintes opções.

0,1fps/ 0,2fps/ 0,33fps/ 0,5fps/ 1fps/ 2fps/ 3fps/ 5fps/ 6fps*/ 10fps*/ 12fps*/ 15fps*/ 30fps*

- **Padrão:** 5fps

Nota

- Quando a opção “Ligado” for selecionada para “Transmissão H.264”, o intervalo de atualização poderá ser maior que o valor de ajuste quando qualquer valor com asterisco (*) à direita for selecionado.
- Dependendo dos fatores como, por exemplo, ambiente de rede, resolução, qualidade da imagem ou o número de computadores acessando simultaneamente a câmera, o intervalo de transmissão pode ser superior ao valor ajustado.
- Se as imagens não forem fornecidas no intervalo de transmissão especificado, pode-se fornecer as imagens mais próximo ao tempo especificado reduzindo a resolução ou a qualidade da imagem.

[Qualidade de imagem (JPEG)]

Selecione a qualidade das imagens JPEG exibidas inicialmente na página “Ao vivo”.

- **Padrão:** Qualidade 1

JPEG

Configure as definições, tais como “Tamanho da imagem”, “Qualidade 1” e “Qualidade 2” de “JPEG(1)”, “JPEG(2)” e “JPEG(3)” nesta seção. Consulte a página 94 para informações adicionais sobre os ajustes relativos às imagens H.264.

[Tamanho da imagem]

Selecione o tamanho da imagem para exibir a imagem JPEG.

SFV631L **SPN631** :

- Quando “2 mega pixel [16:9](modo de 30fps)” ou “2 mega pixel [16:9](modo de 60fps)” é selecionado para “Modo de captura de imagem”
1920x1080/1280x720/640x360/320x180/160x90
- Quando a opção “2 mega pixel [4:3](modo de 30fps)” for selecionada para “Modo de captura de imagem”
1600x1200/1280x960/800x600/VGA/400x300/QVGA/160x120
- Quando a opção “3 mega pixel [4:3](modo de 30fps)” for selecionada para “Modo de captura de imagem”
2048x1536/1280x960/800x600/VGA/400x300/QVGA/160x120

SFV611L **SPN611** :

- Quando “1,3 mega pixel [16:9](modo de 30fps)” ou “1,3 mega pixel [16:9](modo de 60fps)” é selecionado para “Modo de captura de imagem”
1280x720/640x360/320x180/160x90
- Quando a opção “1,3 mega pixel [4:3](modo de 30fps)” for selecionada para “Modo de captura de imagem”
1280x960/800x600/VGA/400x300/QVGA/160x120

- **Padrão:**

SFV631L **SPN631** :

- JPEG(1): 1920x1080
- JPEG(2): 640x360
- JPEG(3): 320x180

SFV611L **SPN611** :

- JPEG(1): 1280x720
- JPEG(2): 640x360
- JPEG(3): 320x180

[Qualidade de imagem]

Selecione dois tipos de qualidade de imagem JPEG para cada tamanho da imagem capturada.

0 Super fino/ 1 Fino/ 2/ 3/ 4/ 5 Normal/ 6/ 7/ 8/ 9 baixo

- **Padrão:**

- Qualidade 1: 5 Normal
- Qualidade 2: 8

O ajuste para “Qualidade 1” é ativado para a transmissão periódica de imagens do FTP, arquivos anexados aos e-mails de alarme e gravação de memória SD.

11.3 Configuração dos ajustes relativos a imagens H.264 [JPEG/H.264]

Clique na guia [JPEG/H.264] na página “Imagem/Áudio”. (→página 43, página 45)
Configure os ajustes relativos à imagem H.264 como, por exemplo, “Máx. taxa de transferência(por cliente)”, “Tamanho da imagem”, “Qualidade de imagem”, etc. nesta seção. Refira-se à página 92 para os ajustes relativos às imagens JPEG.

Transmissão H.264	<input checked="" type="radio"/> Ligado <input type="radio"/> Desligado
Modo internet (em HTTP)	<input type="radio"/> Ligado <input checked="" type="radio"/> Desligado
Tamanho da imagem	1920x1080 ▾
Prioridade de transmissão	Taxa de quadros ▾
Taxa de quadros*	30fps * ▾
Nível tolerável de síncr.	Baixo ▾
Período tempo de controle	24h ▾
Max. taxa de transferência(por cliente)*	Max. 4096kbps * ▾ - Min 512kbps * ▾
Qualidade de imagem	Normal ▾
Intervalo de atualização	1s ▾
Tipo de transmissão	Porta Unicast (AUTO) ▾
Unicast porta1(Imagem)	32004 (1024-50000)
Unicast porta2(Áudio)	33004 (1024-50000)
Endereço Multicast	239.192.0.20
Porta Multicast	37004 (1024-50000)
TTL/HOPLimite Multicast	16 (1-254)

H.264(1)/H.264(2)/H.264(3)/H.264(4)

[Transmissão H.264]

Selecione “Ligado” ou “Desligado” para determinar se as imagens H.264 serão ou não transmitidas.

- **Ligado:** Transmite imagens H.264.
- **Desligado:** Não transmite imagens H.264.
- **Padrão:** Ligado

Nota

- Quando a opção “Ligado” for selecionada para “Transmissão H.264” em “H.264(1)”, “H.264(2)”, “H.264(3)”, ou “H.264(4)”, a exibição de imagens H.264 ou JPEG na página “Ao vivo” se tornará possível.
- Quando a opção “Ligado” for selecionada para “Transmissão H.264” em “H.264(1)”, “H.264(2)”, “H.264(3)”, ou “H.264(4)”, o intervalo de transmissão das imagens JPEG poderá se tornar ocasionalmente maior.

[Modo internet (em HTTP)]

Selecione a opção “Ligado” quando transmitir imagens H.264 via Internet. É possível transmitir imagens H.264 sem trocar os ajustes do roteador de banda larga configurados para a transmissão de imagens JPEG.

- **Ligado:** Imagens e áudio H.264 serão transmitidos utilizando a porta HTTP. Consulte a página 163 para informações adicionais sobre os ajustes do número de porta HTTP.

- **Desligado:** Imagens e áudio H.264 serão transmitidos utilizando a porta UDP.
- **Padrão:** Desligado

Nota

- Quando a opção “Ligado” for selecionada, somente a “Porta Unicast (AUTO)” estará disponível para “Tipo de transmissão”.
- Quando a opção “Ligado” for selecionada, algum tempo pode decorrer para iniciar a exibição de imagens H.264.
- Quando a opção “Ligado” for selecionada, as imagens H.264 podem não ser exibidas dependendo do número de usuários acessando simultaneamente e a disponibilidade de dados de áudio, etc.
- Quando a opção “Ligado” for selecionada, somente o acesso IPv4 estará disponível.

[Tamanho da imagem]

Selecione o tamanho da imagem capturada entre as seguintes opções. O que pode ser selecionado pode ser limitado dependendo do tamanho da imagem já selecionado.

Modo de captura de imagem	Tamanho da imagem			
	H.264(1)	H.264(2)	H.264(3)	H.264(4)
2 mega pixel [16:9] (modo de 30fps)	1920x1080 1280x720 640x360 320x180 160x90	1920x1080 1280x720 640x360 320x180 160x90	1280x720 640x360 320x180 160x90	1280x720 640x360 320x180 160x90
2 mega pixel [16:9] (modo de 60fps)	1920x1080 1280x720	1920x1080 1280x720 640x360 320x180 160x90	1280x720 640x360 320x180 160x90	1280x720 640x360 320x180 160x90
2 mega pixel [4:3] (modo de 30fps)	1600x1200 1280x960 800x600 VGA 400x300 QVGA 160x120	1600x1200 1280x960 800x600 VGA 400x300 QVGA 160x120	1280x960 800x600 VGA 400x300 QVGA 160x120	1280x960 800x600 VGA 400x300 QVGA 160x120
3 mega pixel [4:3] (modo de 30fps)	2048x1536 1280x960 800x600 VGA 400x300 QVGA 160x120	2048x1536 1280x960 800x600 VGA 400x300 QVGA 160x120	1280x960 800x600 VGA 400x300 QVGA 160x120	1280x960 800x600 VGA 400x300 QVGA 160x120
1,3 mega pixel [16:9] (modo de 30fps)	1280x720 640x360 320x180 160x90	1280x720 640x360 320x180 160x90	1280x720 640x360 320x180 160x90	1280x720 640x360 320x180 160x90
1,3 mega pixel [16:9] (modo de 60fps)	1280x720	1280x720 640x360 320x180 160x90	1280x720 640x360 320x180 160x90	1280x720 640x360 320x180 160x90

Modo de captura de imagem	Tamanho da imagem			
	H.264(1)	H.264(2)	H.264(3)	H.264(4)
1,3 mega pixel [4:3] (modo de 30fps)	1280x960 800x600 VGA 400x300 QVGA 160x120	1280x960 800x600 VGA 400x300 QVGA 160x120	1280x960 800x600 VGA 400x300 QVGA 160x120	1280x960 800x600 VGA 400x300 QVGA 160x120

• **Padrão:**

(SFV631L) (SPN631):

- H.264(1): 1920x1080
- H.264(2): 640x360
- H.264(3): 320x180
- H.264(4): 160x90

(SFV611L) (SPN611):

- H.264(1): 1280x720
- H.264(2): 640x360
- H.264(3): 320x180
- H.264(4): 160x90

[Prioridade de transmissão]

Selecione uma prioridade de transmissão para imagens H.264 entre as seguintes.

- **Taxa de bits constante:** As imagens H.264 serão transmitidas com a taxa de bits selecionada para “Máx. taxa de transferência(por cliente) **”.
- **VBR:** As imagens H.264 serão transmitidas com a taxa de quadros selecionada para “Taxa de quadros**”, mantendo o nível de qualidade de imagem selecionado em “Qualidade de imagem”. As imagens H.264 serão transmitidas com a taxa de bits mantida dentro da taxa máxima de bits que está definida para “Máx. taxa de transferência(por cliente)**”. A qualidade da imagem é fixa, e a capacidade de gravação muda de acordo com a configuração de “Qualidade de imagem” e as condições do objeto. Quando o cálculo da capacidade de gravação é necessário com antecedência, utilize “VBR avançada”.
- **Taxa de quadros:** As imagens H.264 serão transmitidas com a taxa de quadros selecionada para “Taxa de quadros**”.
- **Melhor desempenho:** De acordo com a largura de banda de rede, as imagens H.264 serão transmitidas com a taxa de bits variando entre máxima e mínima ajustadas para “Máx. taxa de transferência(por cliente)**”.
- **VBR avançada:** As imagens H.264 são transmitidas na taxa de quadros especificada para “Taxa de quadros**”, enquanto a qualidade da imagem é controlada de modo que a taxa média de transmissão durante o período especificado para “Período tempo de controle” torna-se a taxa de bits selecionada para “Máx. taxa de transferência(por cliente)**”.
- **Padrão:** Taxa de quadros

Nota

- Quando a opção “Taxa de quadros” ou “VBR avançada” for selecionada para “Prioridade de transmissão”, o número de usuários acessando simultaneamente a câmera pode ser mais limitado (tornar-se inferior a 10).

[Taxa de quadros*]

Selecione uma taxa de quadros para imagens H.264 entre as seguintes.

1fps/ 3fps/ 5fps*/ 7,5fps*/ 10fps*/ 12fps*/ 15fps*/ 20fps*/ 30fps */60fps*

- **Padrão:** 30fps *

Nota

- Ao selecionar “Taxa de quadros”, “VBR avançada” ou “VBR” para o “Prioridade de transmissão”, esta configuração fica disponível.
- A “Taxa de quadros*” será limitada por “Máx. taxa de transferência(por cliente)*”. Por esta razão, a taxa de quadros pode ser inferior ao valor especificado quando qualquer valor acompanhado de um asterisco (*) for selecionado. Quando “VBR” é selecionado para “Prioridade de transmissão”, dependendo das definições de “Máx. taxa de transferência(por cliente)*” e da “Qualidade de imagem”, a transmissão de imagens pode ser pausada periodicamente. Verifique a transmissão de imagens após alterar as configurações.
- H.264(1) será fixado em 60fps quando “2 mega pixel [16:9](modo de 60fps)” ou “1,3 mega pixel [16:9] (modo de 60fps)” é selecionado para “Modo de captura de imagem”.

[Nível tolerável de sincr.]

Selecionar o quanto a taxa de bits pode exceder a “Máx. taxa de transferência(por cliente)*” a partir das seguintes opções.

Alto/Médio/Baixo

- **Padrão:** Baixo

Nota

- Esta configuração é disponível somente ao selecionar-se “VBR avançada” para “Prioridade de transmissão”.

[Período tempo de controle]

Selecionar o período de tempo no qual a taxa de bits serão controlada a partir dos seguintes. Imagens são transmitidas de forma que a taxa de transmissão média durante o período especificado torna-se a taxa de bits selecionada para a “Máx. taxa de transferência(por cliente)*”.

1h/6h/24h/1 semana

- **Padrão:** 24h

Nota

- Esta configuração é disponível somente ao selecionar-se “VBR avançada” para “Prioridade de transmissão”.

[Máx. taxa de transferência(por cliente)*]

Selecione uma taxa de bits H.264 por cliente entre as seguintes. Quando a opção “Melhor desempenho” for selecionada para “Prioridade de transmissão”, ajuste as taxas de bits máxima e mínima.

64kbps/ 128kbps*/ 256kbps*/ 384kbps*/ 512kbps*/ 768kbps*/ 1024kbps*/ 1536kbps*/ 2048kbps*/ 3072kbps*/ 4096kbps*/ 6144kbps*/ 8192kbps*/ 10240kbps*/ 12288kbps*/ 14336kbps*/ 16384kbps*/ 20480kbps*/ 24576kbps*/ 30720kbps*/ 40960kbps*

- **Padrão:**

- H.264(1): 4096kbps * **SFV631L** **SPN631** / 2048kbps * **SFV611L** **SPN611**
- H.264(2): 1536kbps *
- H.264(3): 1024kbps*
- H.264(4): 512kbps*

* A faixa de taxas de bits que podem ser configuradas para as taxas de bits de H.264 varia de acordo com a “Prioridade de transmissão” e “Tamanho da imagem”.

Quando “Taxa de bits constante”, “Taxa de quadros”, “VBR avançada”, ou “Melhor desempenho” é selecionado para “Prioridade de transmissão”

- 160x120 e 160x90: 64kbps - 2048kbps *
- QVGA, 400x300, VGA, 320x180, e 640x360: 64kbps - 4096kbps*
- 800x600: 128kbps* - 4096kbps*
- 1280x960 e 1280x720: 256kbps* - 8192kbps*
- 1920x1080 e 1600x1200: 512kbps* - 14336kbps*

11 Configuração dos ajustes relativos a imagens e áudio [Imagem/Áudio]

- 1920x1080 (60fps) e 1280x720 (60fps): 1024kbps* - 24576kbps*
- 2048x1536: 1024kbps* - 24576kbps*

Quando a opção “VBR” for selecionada para “Prioridade de transmissão”

- 160x120 e 160x90: 64kbps - 40960kbps*
- QVGA, 400x300, VGA, 320x180, e 640x360: 64kbps - 40960kbps*
- 800x600: 128kbps* - 40960kbps*
- 1280x960 e 1280x720: 256kbps* - 40960kbps*
- 1920x1080 e 1600x1200: 512kbps* - 40960kbps*
- 1920x1080 (60fps) e 1280x720 (60fps): 1024kbps* - 40960kbps*
- 2048x1536: 1024kbps* - 40960kbps*

Nota

- A taxa de bits H.264 é limitada por “Controle de banda (taxa de bits)” na guia [Rede] da página “Rede” (→página 161). Por esta razão, a taxa de bits pode ser inferior ao valor quando qualquer valor com um asterisco (*) na direita for selecionado.

[Qualidade de imagem]

Selecione a qualidade da imagem H.264 entre as seguintes.

- **Quando “Prioridade de transmissão” é definida como “Taxa de bits constante” ou “Melhor desempenho”:** Baixo(Prioridade de Movimento)/ Normal/ Fino (prioridade à qualidade de imagem)
- **VBR:** 0 Super fino/ 1 Fino/ 2/ 3/ 4/ 5 Normal/ 6/ 7/ 8/ 9 baixo
- **Padrão:** Normal

Nota

- Ao selecionar “Taxa de bits constante”, “Melhor desempenho” ou “VBR” para o “Prioridade de transmissão”, esta configuração fica disponível.

[Intervalo de atualização]

Selecione um intervalo (Intervalo I-frame; 0,2 – 5 segundos) para atualizar as imagens H.264 exibidas.

Se utilizar sob ambiente de rede com ocorrências de erro frequentes, reduza o intervalo para H.264 para diminuir as distorções da imagem. Contudo, o intervalo de atualização pode ser superior ao valor ajustado.

0,2s/ 0,25s/ 0,33s/ 0,5s/ 1s/ 2s/ 3s/ 4s/ 5s

- **Padrão:** 1s

[Tipo de transmissão]

Selecione o tipo de transmissão das imagens H.264 entre as seguintes opções.

- **Porta Unicast (AUTO):** Até 14 usuários podem acessar uma única câmera simultaneamente. “Unicast porta1(Imagem)” e “Unicast porta2(Áudio)” serão automaticamente selecionadas quando da transmissão de imagens e áudio da câmera. Quando for necessário fixar o número de porta para transmissão de imagem H.264 como, por exemplo, quando utilizar em um ambiente LAN em particular, recomenda-se selecionar “Porta Unicast (AUTO)”.
- **Porta Unicast (MANUAL):** Até 14 usuários podem acessar uma única câmera simultaneamente. É necessário selecionar “Unicast porta1(Imagem)” e “Unicast porta2(Áudio)” manualmente para transmitir imagens e áudio da câmera.
É possível fixar o número da porta do roteador utilizado para a transmissão da imagem H.264 via Internet ajustando “Porta Unicast (MANUAL)” (→página 161). Consulte as instruções de operação do roteador em uso.
- **Multicast:** Um número ilimitado de usuários pode acessar uma única câmera simultaneamente. Preencha o campo de entrada de “Endereço Multicast”, “Porta Multicast” e “TTL/HOPLimite Multicast” quando transmitir imagens H.264 com multicast. Consulte a página 8 para informações adicionais sobre o número máximo de acessos simultâneos.
- **Padrão:** Porta Unicast (AUTO)

[Unicast porta1(Imagem)]¹

Insira o número de porta unicast (utilizado para transmitir imagens da câmera).

- **Números disponíveis de porta:** 1024 – 50000 (Somente números pares estão disponíveis.)
- **Padrão:**
 - H.264(1): 32004
 - H.264(2): 32014
 - H.264(3): 32024
 - H.264(4): 32034

[Unicast porta2(Áudio)]¹

Insira o número da porta unicast (utilizada para transmitir o áudio da câmera).

- **Números disponíveis de porta:** 1024 – 50000 (Somente números pares estão disponíveis.)
- **Padrão:**
 - H.264(1): 33004
 - H.264(2): 33014
 - H.264(3): 33024
 - H.264(4): 33034

[Endereço Multicast]²

Insira o endereço IP multicast. As imagens e o áudio serão transmitidos para o endereço IP designado.

- **Endereço IPv4 disponível:** 224.0.0.0 - 239.255.255.255
- **Endereço IPv6 disponível:** Endereço multicast começando com “FF”
- **Padrão:**
 - H.264(1): 239.192.0.20
 - H.264(2): 239.192.0.21
 - H.264(3): 239.192.0.22
 - H.264(4): 239.192.0.23

Nota

- Insira um endereço IP multicast após verificar o endereço multicast disponível.

[Porta Multicast]²

Insira o número da porta multicast (Utilizada para transmitir imagens da câmera).

- **Números disponíveis de porta:** 1024 – 50000 (Somente números pares estão disponíveis.)
- **Padrão:** 37004

Nota

- Quando o áudio for transmitido a partir da unidade, o número de porta a ser utilizado será o número da porta multicast mais “1000”.

[TTL/HOPLimite Multicast]²

Insira um valor para “TTL/HOPLimite Multicast”.

- **Valores disponíveis:** 1-254
- **Padrão:** 16

IMPORTANTE

- Quando transmitir uma imagem H.264 via rede, a imagem transmitida ocasionalmente pode não ser exibida dependendo dos ajustes de um servidor proxy ou um firewall. Neste caso, consulte o administrador da rede.

11 Configuração dos ajustes relativos a imagens e áudio [Imagem/Áudio]

- Quando duas ou mais placas de interface de rede estiverem instaladas no PC em uso, as placas não utilizadas para recebimento de imagens devem ser invalidadas ao exibir imagens utilizando a porta multicast.

*1 É necessário designar o número de porta unicast quando a opção “Porta Unicast (MANUAL)” for selecionada para “Tipo de transmissão”.

*2 É necessário designar o endereço IP multicast quando a opção “Multicast” for selecionada para “Tipo de transmissão”.

11.4 Configuração dos ajustes relativos ao ajuste de imagem, zoom/foco, zona de privacidade, VIQS e compensação de distorção de lente [Qualidade de imagem]

Clique na guia [Qualidade de imagem] na página “Imagem/Áudio”. (→página 43, página 45)

Quando o botão [Configurações>>] de cada item de ajuste for clicado, o menu de ajustes detalhados será exibido em uma janela aberta instantaneamente. Os ajustes detalhados podem ser configurados durante o monitoramento das imagens exibidas na guia [Qualidade de imagem].

Os ajustes relativos ao ajuste de imagem, zoom/foco, foco traseiro, extra zoom ótico, zona de privacidade, VIQS e compensação de distorção de lente podem ser configurados nesta seção.

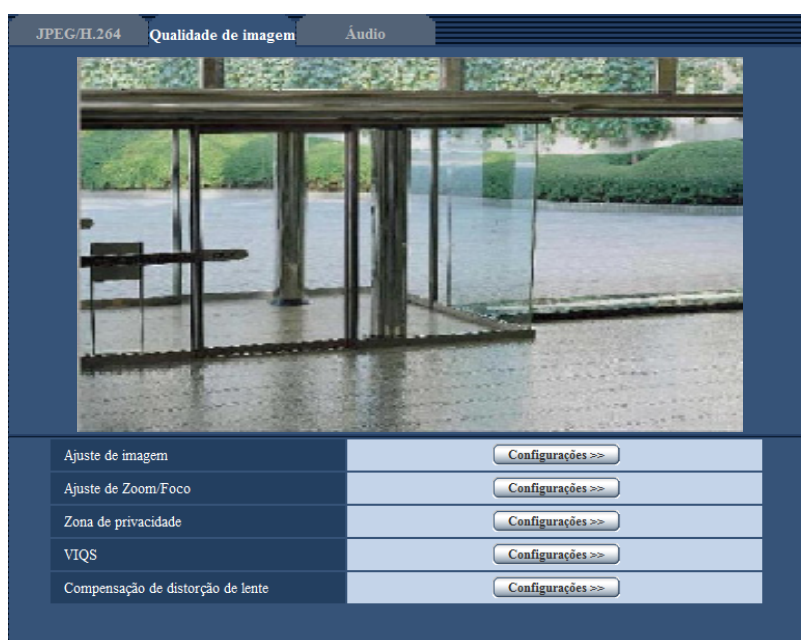

[Ajuste de imagem]

Clique no botão [Configurações>>] para exibir o menu de configuração que pode configurar os ajustes relativos à qualidade da imagem. O menu de configuração será exibido em uma janela aberta instantaneamente. (→página 102)

[Ajuste de Zoom/Foco] **SFV631L** **SFV611L**

Clique no botão [Configurações>>] para exibir o menu de configuração que pode configurar os ajustes relativos ao zoom e ao foco. (→página 115)

[Foco traseiro] **SPN631** **SPN611**

Clique no botão [Configurações>>] para exibir o menu de configuração que pode configurar os ajustes relativos ao foco traseiro. O menu de configuração será exibido em uma janela aberta instantaneamente.

[Extra zoom ótico] **SPN631** **SPN611**

Clique no botão [Configurações>>] para exibir o menu de configuração que pode configurar os ajustes relativos ao extra zoom ótico. O menu de configuração será exibido em uma janela aberta instantaneamente.

[Zona de privacidade]

Clique no botão [Configurações>>] para exibir o menu de configuração que pode configurar os ajustes relativos à zona de privacidade. O menu de configuração será exibido. (→página 121)

[VIQS]

Clique no botão [Configurações>>] para exibir o menu de configuração que pode configurar os ajustes relativos ao VIQS. O menu de configuração será exibido. (→página 125)

[Compensação de distorção de lente]

Clique no botão [Configurações>>] para exibir o menu de configuração que pode configurar os ajustes relativos à compensação de distorção de lente. O menu de configuração será exibido em uma janela aberta instantaneamente. (→página 127)

11.4.1 Configuração dos ajustes relativos à qualidade da imagem (menu de configuração “Ajuste de imagem”)

Clique no botão [Configurações>>] do item “Ajuste de imagem” na guia [Qualidade de imagem] na página “Imagem/Áudio”. (→página 101)

Os ajustes relativos à qualidade da imagem podem ser configurados com o menu de configuração exibido em uma janela exibida instantaneamente. Quando os valores forem trocados, os valores alterados serão aplicados à imagem exibida no momento na guia [Qualidade de imagem].

* Todas as alterações são atualizadas imediatamente

Ajuste de imagem	Arquivo de cena não é aplicado
Super Dynamic(SD)	Ligado(Normal) ▾
Face SD	<input type="radio"/> Ligado <input checked="" type="radio"/> Desligado
Faixa dinâmica ampla	<input type="radio"/> Ligado <input type="radio"/> Desligado
Compensação de luz de fundo (BLC)	<input type="radio"/> Ligado <input type="radio"/> Desligado
Área de Privacidade	<input type="button" value="Começar"/> <input type="button" value="Fim"/> <input type="button" value="Voltar"/>
Modo de controle de luz	Cena - ambiente externo ▾
AGC	Ligado(Alto) ▾
Velocidade máxima do obturador	Max. 1/30s ▾
Dia & Noite (IR)	Automático 2 (Luz IR) ▾
Nível	<input checked="" type="radio"/> Alto <input type="radio"/> Baixo
Tempo de espera	10s ▾
LED de Luz IR	Automático (Alto) ▾
Controle de intensidade	<input checked="" type="radio"/> Ligado <input type="radio"/> Desligado
Balanco de Branco	ATW1 ▾ <input type="button" value="Definir"/>
Ganho de vermelho	<input type="text" value="128"/> <input type="button" value="Voltar"/>
Ganho de azul	<input type="text" value="128"/> <input type="button" value="Voltar"/>
DNR	<input checked="" type="radio"/> Alto <input type="radio"/> Baixo
Nível de ganho Chroma	<input type="text" value="128"/> <input type="button" value="Voltar"/>
Nível de abertura	<input type="text" value="16"/> <input type="button" value="Voltar"/>
Nível do pedestal	<input type="text" value="128"/> <input type="button" value="Voltar"/>
Compensação de névoa	<input type="radio"/> Ligado <input type="radio"/> Desligado
Nível	<input type="text" value="64"/> <input type="button" value="Voltar"/>
Compensação de luz alta (HLC)	<input type="radio"/> Ligado <input type="radio"/> Desligado
Nível	<input type="text" value="16"/> <input type="button" value="Voltar"/>
Arquivo de cena	
Arquivo de cena	Arquivo de cena não é aplicado ▾
Título de arquivo de cena	Arquivo de cena não é aplicado <input type="button" value="Carregar"/> <input type="button" value="Registrar"/>
<input type="button" value="Fechar"/>	

[Super Dynamic(SD)]

Selecione “Ligado(Alto)”, “Ligado (Normal)” ou “Desligado” para determinar se a função Super Dynamic será ativada ou não.

Quando a opção “2 mega pixel [16:9](modo de 60fps)” ou “1,3 mega pixel [16:9](modo de 60fps)” for selecionada para “Modo de captura de imagem”, este ajuste estará indisponível.

Referir-se à descrição da “Função Super Dynamic” acerca da função Super Dynamic.

- **Ligado(Alto):** A função Super Dynamic será acionada. Quando “Ligado(Alto)” é selecionado, a ênfase é colocada em o contraste ao corrigir a graduação.
- **Ligado (Normal):** A função Super Dynamic será acionada. Quando “Ligado (Normal)” é selecionado, a ênfase é colocada em a sensibilidade ao corrigir a graduação.
- **Desligado:** A função Super Dynamic será funcionar.
- **Padrão:** Ligado (Normal)

Nota

- Quando o seguinte é observado dependendo das condições de luminosidade, selecionar “Desligado” para “Super Dynamic(SD)”.
 - Quando a tela fica piscando ou as cores mudam
 - Quando interferência aparece na área mais clara da tela
- Quando a opção “Cena - ambiente externo” ou “Cena em ambiente fechado” for selecionada para “Modo de controle de luz”, este ajuste estará disponível.

Função Super Dynamic

Quando há uma grande variação entre a luminosidade da iluminação e as áreas escuras dos locais monitorados, a câmera ajusta a íris da lente conforme as áreas mais claras. Isto cause a perda de detalhes nas áreas mais escuras. Por outro lado, ajustando o brilho da lente para áreas mais escuras, faz com que as áreas mais claras fiquem ofuscantes.

A função Super Dynamic combina digitalmente uma imagem definida para vista mais clara das áreas mais claras com uma imagem definida para vista mais clara das áreas mais escuras, criando uma imagem final que preserva todos os detalhes.

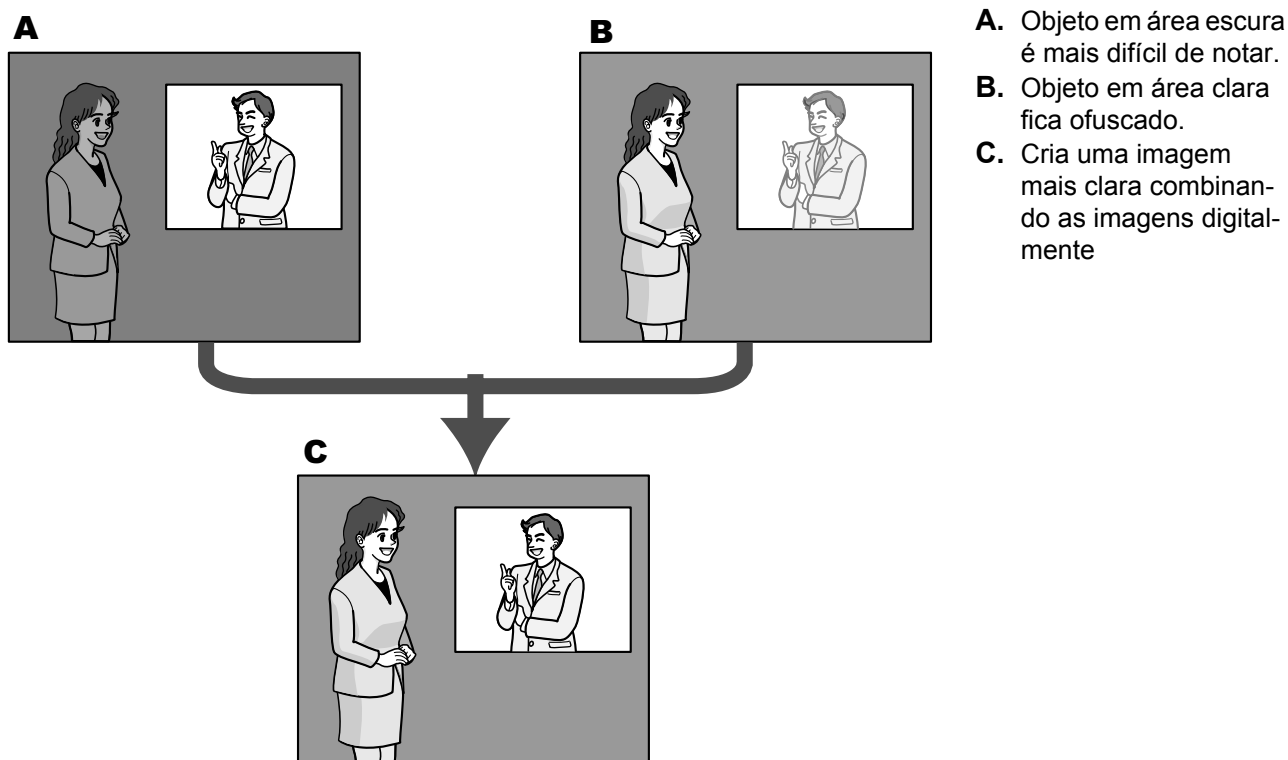

[Face SD]

Com a configuração “Face SD”, quando a face de alguém está escura e difícil de ver, combinando as funções de detecção de face e Super Dynamic, a área com a face na imagem pode ser corrigida para ficar mais clara e fácil de ver.

Selecione “Ligado” ou “Desligado” para determinar se a função Super Dynamic será ou não interagida.

- **Ligado:** O controle interativa com detecção de face funcionará.
- **Desligado:** O controle interativa com detecção de face não funcionará.
- **Padrão:** Desligado

Nota

- Ao selecionar “Desligado” para “Super Dynamic(SD)”, o controle interativo com detecção de face fica indisponível.

[Faixa dinâmica ampla]

Selecione “Ligado” ou “Desligado” para determinar se a função de compensação de preto será ativada ou não. A função de compensação de preto pode escurecer partes de imagens mais brilhantes por meio do processamento da imagem digital.

- **Ligado:** Ativa a função de compensação de preto.
- **Desligado:** Desativa a função de compensação de preto.
- **Padrão:** Desligado

IMPORTANTE

- Quando “Ligado” for selecionada para “Faixa dinâmica ampla”, o ruído nas partes mais escuras pode ser aumentado e as partes ao redor da bordas entre as partes mais escuras e as mais brilhantes podem se tornar mais escuras/mais brilhantes que outras partes mais escuras/mais brilhantes.

Nota

- Ao selecionar “Ligado(Alto)” ou “Ligado (Normal)” para o “Super Dynamic(SD)”, o “Faixa dinâmica ampla” fica indisponível.

[Compensação de luz de fundo (BLC)]

Selecione “Ligado” ou “Desligado” para determinar se a função de compensação da luz de fundo (BLC) será ativada ou não. Quando a opção “Ligado(Alto)” ou “Ligado (Normal)” for selecionada para “Super Dynamic(SD)”, este ajuste estará indisponível.

A função de compensação da luz de fundo poderá compensar a luz de fundo ajustando as áreas de mascaramento nas áreas mais brilhantes das imagens.

- **Ligado:** As áreas de máscara serão ajustadas automaticamente.
- **Desligado:** As áreas de máscara não serão ajustadas automaticamente. O ajuste deve ser manual.
- **Padrão:** Desligado

[Área de Privacidade]

Quando a opção “Desligado” for selecionada para “Super Dynamic(SD)” e “Compensação de luz de fundo (BLC)”, é possível compensar a luz de fundo mascarando as áreas mais brilhantes.

Consulte a página 111 para informações de como ajustar a área de máscara.

[Modo de controle de luz]

Selecione o modo de controle da luz entre as seguintes opções.

- **Cena - ambiente externo:** Dependendo do nível de brilho (luminosidade), a íris será automaticamente controlada junto com o ajuste de velocidade do obturador para controlar a luminosidade. Ao gravar um objeto claro como ao ar livre, selecionar este parâmetro. Observar que pode haver piscar quando o objeto estiver sob luz fluorescente.
- **Cena em ambiente fechado (50Hz) / Cena em ambiente fechado (60Hz):** A velocidade do obturador será automaticamente ajustada para prevenir tremulação causada pela luz fluorescente. Selecione 50 Hz ou 60 Hz correspondente à localização onde a câmera está sendo utilizada.
- **ELC** (SPN631) (SPN611): Utiliza o ajuste da velocidade do obturador para controlar a luz.
- **Obturador fixo:**
 - Quando “2 mega pixel [16:9](modo de 60fps)” ou “1,3 mega pixel [16:9](modo de 60fps)” é selecionado para “Modo de captura de imagem”:
1/60 Fixo, 1/100 Fixo, 1/120 Fixo, 1/250 Fixo, 1/500 Fixo, 1/1000 Fixo, 1/2000 Fixo, 1/4000 Fixo, 1/10000 Fixo
 - Quando uma definição diferente de “2 mega pixel [16:9](modo de 60fps)” ou “1,3 mega pixel [16:9] (modo de 60fps)” é selecionada para “Modo de captura de imagem”:
1/30 Fixar, 3/100 Fixar, 3/120 Fixar, 2/100 Fixar, 2/120 Fixar, 1/100 Fixar, 1/120 Fixar, 1/250 Fixar, 1/500 Fixar, 1/1000 Fixar, 1/2000 Fixar, 1/4000 Fixar, 1/10000 Fixar
- **Padrão:** Cena - ambiente externo

Nota

- Quando uma velocidade de obturador mais alta é selecionada (até 1/10000), é possível capturar um objeto em movimento rápido menos desfocado.
- Quando uma velocidade mais rápida do obturador for selecionada, a sensibilidade será mais reduzida.
- Quando a opção “Ligado(Alto)” ou “Ligado (Normal)” for selecionada para “Super Dynamic(SD)”, “Obturador fixo” e “ELC” não estão disponíveis. Para configurar “ELC” e “Obturador fixo”, ajustar “Super Dynamic(SD)” a “Desligado”.

[AGC]

Selecione um método de ajuste de ganho entre as seguintes opções.

- **Ligado(Alto)/ Ligado(Médio)/ Ligado(Baixo):** Quando a luminância do alvo se tornar mais escura, o ganho será automaticamente aumentado e a tela ficará mais brilhante. “Alto”, “médio” e “Baixo” são indicações do nível de ganho.

- **Desligado:** As imagens serão capturadas com o nível de ganho fixo.
- **Padrão:** Ligado(Alto)

[Velocidade máxima do obturador]

O tempo máximo do obturador ajusta o tempo de armazenamento do sensor. Os ajustes a seguir estão disponíveis para a duração da gravação.

Max.1/1000s, Max.1/500s, Max.1/250s, Max.1/120s, Max.2/120s, Max.1/100s, Max.2/100s, Max.1/60s, Max.1/30s, Max.2/30s, Max.4/30s, Max.6/30s, Max.10/30s, Max.16/30s

- **Padrão:** Max.1/30s

IMPORTANTE

- Quando um valor com um intervalo superior a “Máx.1/30s” (Max.2/30s/ Max.4/30s/ Max.6/30s/ Max.10/30s/ Max.16/30s) é selecionado para “Velocidade máxima do obturador”, a taxa de quadros pode tornar-se menor. Ruídos ou pontos brancos poderão surgir.

Nota

- **SFV631L** **SPN631** :
“Max. 1/60s” estará disponível somente quando a opção “2 mega pixel [16:9](modo de 60fps)” for selecionada para “Modo de captura de imagem”.
- **SFV611L** **SPN611** :
“Max. 1/60s” estará disponível somente quando a opção “1,3 mega pixel [16:9](modo de 60fps)” for selecionada para “Modo de captura de imagem”.
- Ao selecionar “Max.16/30s”, por exemplo, a sensibilidade será automaticamente aumentada em 16 vezes.
- Quando a opção “Obturador fixo” for selecionada para “Modo de controle de luz”, este ajuste estará indisponível.
- Quando “Desligado” é selecionado para “AGC”, os valores com um intervalo superior a “Máx. 1/30s” (Max.2/30s/ Max.4/30s/ Max.6/30s/ Max.10/30s/ Max.16/30s) ficarão indisponíveis.
- **SFV631L** **SPN631** :
Quando “2 mega pixel [16:9](modo de 60fps)” é selecionado para o “Modo de captura de imagem”, “Máx. 1/30s” também fica indisponível.
- **SFV611L** **SPN611** :
Quando “1,3 mega pixel [16:9](modo de 60fps)” é selecionado para o “Modo de captura de imagem”, “Máx. 1/30s” também fica indisponível.
- Os valores disponíveis mudam dependendo das configurações de modo de controle de luz.

[Dia & Noite (IR)]

Selecione a comutação entre o modo colorido e preto e branco entre as seguintes.

- **Desligado:** O modo colorido será selecionado.
 - **Ligado:** O modo preto e branco será selecionado.
 - **Automático 1 (Normal):** A câmera automaticamente comuta entre o modo colorido e o modo preto e branco conforme o brilho da imagem (luminosidade). O modo preto e branco será automaticamente selecionado quando as condições de iluminação escurecerem, ao passo que o modo colorido será automaticamente selecionado quando ficarem mais claras.
 - **Automático 2 (Luz IR):** Adequado ao usar uma fonte de luz quase-infravermelha à noite.
 - **Automático 3 (Super Compensação de Crominância (SCC)):** Adequado para manter o modo de cores mesmo sob condições de iluminação mais escuras. O modo de cores será executado por a função Super Compensação de Crominância (SCC) mesmo sob condições de iluminação mais baixas que Automático 1 (Normal).
 - **Padrão:** **SFV631L** **SFV611L** Automático 2 (Luz IR) **SPN631** **SPN611** Automático 1 (Normal)
- Função Super Compensação de Crominância (SCC)**

11 Configuração dos ajustes relativos a imagens e áudio [Imagem/Áudio]

Com esta função, fiéis imagens a cores são obtidas através da tecnologia de compensação de cor exclusiva que reproduz imagens mesmo em condições de pouca iluminação, onde geralmente é difícil de capturar objetos fielmente.

Nota

- Devido à utilização da tecnologia de compensação de cor para “Automático 3 (Super Compensação de Crominância (SCC))”, algumas cores podem parecer diferentes dos objetos reais, dependendo das condições de iluminação (como quando são utilizadas luzes infravermelhas).
- O som da operação pode ser ouvido quando da comutação ao modo preto e branco, contudo isto não implica em qualquer problema de funcionamento.
- Quando as imagens são feitas mais escuras pressionando o botão [-] (mais escuro) [Brilho] na página “Ao vivo”, é possível que as imagens não mudem automaticamente ao modo preto e branco.

[Nível]

Selecionar o nível de luminosidade de umbral (brilho) para a comutação entre o modo colorido e o modo preto e branco.

As descrições sobre os seguintes níveis de luminosidade de umbral são dadas com “Desligado” selecionado para “Super Dynamic(SD)”.

- **Alto:** Alterna do modo colorido ao modo preto e branco quando o brilho do ambiente (luminância) da câmera for aprox. 2 lx ou menos.
- **Baixo:** Alterna do modo colorido ao modo preto e branco quando o brilho do ambiente (luminância) da câmera for aprox. 1 lx ou menos.
- **Padrão:** Alto

[Tempo de espera]

Selecionar um tempo de espera pela comutação entre o modo colorido e preto e branco entre os seguintes. 2s/ 10s/ 30s/ 1min

- **Padrão:** 10s

[LED de Luz IR] SFV631L SFV611L

Selecione se deve ou não usar o LED de luz IR incorporado no modo preto e branco, e selecione a intensidade da luz de o LED IR entre as seguintes opções.

- **Desligado:** O LED de luz IR não acende.
- **Automático (Alto)/Automático (Médio)/Automático (Baixo):** O LED de luz IR acende e, de acordo com a luminância do objeto, a tela automaticamente tornar mais brilhante. “Alto”, “Médio” e “Baixo” são indicações da intensidade de luz do LED IR.
- **Padrão:** Automático (Alto)

Nota

- “LED de Luz IR” pode ser usado quando “Ligado” ou “Automático 2 (Luz IR)” é selecionado para “Dia & Noite (IR)”.
- Ajuste as definições de “LED de Luz IR” de acordo com fatores como as condições de definição ou a distância do objeto.

[Controle de intensidade] SFV631L SFV611L

Quando “Ligado” é selecionado para o “Controle de intensidade”, a intensidade é controlada de modo que os objetos em as imagens não são superexpostos.

Padrão: Ligado

Nota

- “Controle de intensidade” é disponível somente quando “Ligado” ou “Automático 2 (Luz IR)” é selecionado para “Dia & Noite (IR)” e “Desligado” é selecionado para “Super Dynamic”.

- Quando “Ligado” é selecionado para o “Controle de intensidade”, e há uma parte brilhante em uma imagem, a imagem inteira pode ser feita mais escura. Neste caso, se seleciona “Desligado” para “Controle de intensidade”, a imagem ficará mais clara.

[Balanço de Branco]

Selecione um método de ajuste do balanço de branco entre as seguintes opções.

A cor branca pode ser ajustada por meio das opções “Ganho de vermelho” e “Ganho de azul”.

- **ATW1:** Seleciona o modo de balanço de branco de detecção automática. A câmera verificará constantemente a temperatura das cores da fonte de luz e ajustará o balanço de branco automaticamente. A faixa operacional de temperaturas de cores é de aproximadamente 2.700 K a 6.000 K.
- **ATW2:** Seleciona o modo de balanço de branco de detecção automática sob uma lâmpada de sódio. A câmera ajustará o balanço de branco automaticamente sob este tipo de lâmpada. A faixa operacional de temperaturas de cores é de aproximadamente 2.000 K a 6.000 K.
- **AWC:** Seleciona o modo de controle de balanço de branco automático. Este ajuste é adequado para um local onde a fonte de luz é estável. A faixa operacional de temperaturas de cores é de aproximadamente 2.000 K a 10.000 K.
- **Padrão:** ATW1

Nota

- Sob as seguintes condições, as cores podem não ser processadas adequadamente. Neste casos, selecione “AWC”.
 - Quando capturar um alvo com a maior parte em uma cor forte
 - Quando capturar o céu azul ou o sol no crepúsculo
 - Quando capturar um alvo cuja luminância seja muito baixa
- Quando a opção “AWC” for selecionada, clique no botão [Definir].

[Ganho de vermelho]

Ajusta a cor vermelha das imagens.

Quando o cursor for movido na direção “+”, a cor vermelha ficará mais forte. Quando o cursor for movido na direção “-”, a cor vermelha será mais fina. Clique no botão [Voltar] para reinicializar a cor ao padrão.

- **Padrão:** 128

[Ganho de azul]

Ajusta a cor azul das imagens.

Quando o cursor for movido na direção “+”, a cor azul ficará mais forte. Quando o cursor for movido na direção “-”, a cor azul será mais fina. Clique no botão [Voltar] para reinicializar a cor ao padrão.

- **Padrão:** 128

[DNR]

A função de redução do ruído digital reduz os ruídos automaticamente sob condições de baixa luminância. Selecione um nível de efeito “Alto” ou “Baixo” para a redução do ruído digital.

- **Alto:** DNR alto, aumenta a pós-imagem
- **Baixo:** DNR baixo, reduz a imagem residual
- **Padrão:** Alto

[Nível de ganho Chroma]

Ajusta o nível de croma (densidade das cores).

Quando o cursor for movido para a direção “+”, as cores serão mais fortes. Quando movido para a direção “-”, as cores serão mais fracas. Clique no botão [Voltar] para reinicializar a cor ao padrão.

- **Padrão:** 128

[Nível de abertura]

Ajusta o nível de abertura (compensação da borda).

As imagens serão mais nítidas quando o cursor for movido na direção “+”, e será mais suave quando o cursor for movido na direção “-”. Clique no botão [Voltar] para reinicializar a cor ao padrão.

- **Padrão:** 16

[Nível do pedestal]

Ajusta o nível de preto das imagens por meio do movimento do cursor.

Quando o cursor for movido para a direção “+”, as imagens se tornarão mais brilhantes. Quando for movido para a direção “-”, as imagens serão mais escuras. Clique no botão [Voltar] para reinicializar a cor ao padrão.

- **Padrão:** 128

[Compensação de névoa]

Selecione “Ligado” ou “Desligado” para determinar se a função de compensação de neblina será ativada ou não. Quando a opção “Ligado(Alto)” ou “Ligado (Normal)” for selecionada para “Super Dynamic(SD)” ou quando a opção “Ligado” for selecionada para “Faixa dinâmica ampla”, esta configuração fica indisponível. A função de compensação de neblina pode fazer imagens escuras afetadas pela neblina ou outras condições mais clara por meio de processamento digital.

- **Ligado:** Ativa a função de compensação de neblina.
- **Desligado:** Desativa a função de compensação de neblina.
- **Padrão:** Desligado

[Nível]

Ajusta o nível de compensação de neblina.

O nível de compensação de neblina aumentará quando o cursor for movido na direção “+” e diminuirá quando o cursor for movido na direção “-”. Clique no botão [Voltar] para restabelecer a configuração padrão.

Padrão: 64

[Compensação de luz alta (HLC)]

Selecione “Ligado” ou “Desligado” para determinar se a função de compensação de luz alta será ativada ou não. Quando a opção “Ligado(Alto)” ou “Ligado (Normal)” for selecionada para “Super Dynamic(SD)” ou quando a opção “Ligado” for selecionada para “Compensação de luz de fundo (BLC)”, esta configuração fica indisponível.

Quando a função de compensação de luz alta é ativada, se houver luzes brilhantes (como as luzes de faróis dos carros) à noite, podem limitar-se as partes destacadas escurecidas dos objetos.

Ligado: Ativa a função de compensação de luz alta.

Desligado: Desativa a função de compensação de luz alta.

Padrão: Desligado

[Nível]

Ajusta o nível de compensação de luz alta.

O nível de compensação aumentará quando o cursor for movido na direção “+” e diminuirá quando o cursor for movido na direção “-”. Clique no botão [Voltar] para restabelecer a configuração padrão.

Padrão: 16

[Arquivo de cena]

A combinação de definições utilizadas para ajustar a qualidade da imagem pode ser armazenada como um arquivo de cena. O arquivo de cena pode ser selecionado aqui.

Os arquivos de cena registrados podem ser configurados na página de “Agenda” (→página 201). Se o momento da exibição das imagens afeta muito a área onde as imagens são visualizadas, o registro dos arquivos de cena com a agenda pode deixá-lo fazer coincidir uma combinação de configurações para diferentes momentos do dia, a fim de visualizar as imagens em melhores condições.

[Título de arquivo de cena]

O nome do arquivo de cena (até 10 caracteres) exibido em “Arquivo de cena” pode ser mudado. Apenas os nomes de arquivos exibidos em “1.” e “2.” podem ser alterados.

Caracteres indisponíveis: " &

Botão [Carregar]

Carrega os dados da configuração selecionada em "Arquivo de cena" e muda a imagem atual em conformidade.

Botão [Registrar]

A combinação de definições utilizadas para ajustar a qualidade da imagem que atualmente é exibida pode ser registrada no arquivo de cena exibido no "Arquivo de cena".

Botão [Fechar]

Clique neste botão para sair do menu de configuração "Ajuste de imagem".

11.4.2 Definição das áreas de máscara

Quando a opção "Desligado" for selecionada para "Super Dynamic(SD)" e "Compensação de luz de fundo (BLC)", é possível compensar a luz de fundo mascarando as áreas mais brilhantes.

11 Configuração dos ajustes relativos a imagens e áudio [Imagem/Áudio]

1. Exibe o menu de configuração “Ajuste de imagem”. (→página 101)

* Todas as alterações são atualizadas imediatamente

Ajuste de imagem	Arquivo de cena não é aplicado
Super Dynamic(SD)	Ligado(Normal) ▾
Face SD	<input type="radio"/> Ligado <input checked="" type="radio"/> Desligado
Faixa dinâmica ampla	<input type="radio"/> Ligado <input type="radio"/> Desligado
Compensação de luz de fundo (BLC)	<input type="radio"/> Ligado <input type="radio"/> Desligado
Área de Privacidade	<input type="button" value="Começar"/> <input type="button" value="Fim"/> <input type="button" value="Voltar"/>
Modo de controle de luz	Cena - ambiente externo ▾
AGC	Ligado(Alto) ▾
Velocidade máxima do obturador	Max. 1/30s ▾
Dia & Noite (IR)	Automático 2 (Luz IR) ▾
Nível	<input checked="" type="radio"/> Alto <input type="radio"/> Baixo
Tempo de espera	10s ▾
LED de Luz IR	Automático (Alto) ▾
Controle de intensidade	<input checked="" type="radio"/> Ligado <input type="radio"/> Desligado
Balanco de Branco	ATW1 ▾ <input type="button" value="Definir"/>
Ganho de vermelho	<input type="button" value="-"/> <input type="button" value="128"/> <input type="button" value="+"/> <input type="button" value="Voltar"/>
Ganho de azul	<input type="button" value="-"/> <input type="button" value="128"/> <input type="button" value="+"/> <input type="button" value="Voltar"/>
DNR	<input checked="" type="radio"/> Alto <input type="radio"/> Baixo
Nível de ganho Chroma	<input type="button" value="-"/> <input type="button" value="128"/> <input type="button" value="+"/> <input type="button" value="Voltar"/>
Nível de abertura	<input type="button" value="-"/> <input type="button" value="16"/> <input type="button" value="+"/> <input type="button" value="Voltar"/>
Nível do pedestal	<input type="button" value="-"/> <input type="button" value="128"/> <input type="button" value="+"/> <input type="button" value="Voltar"/>
Compensação de névoa	<input type="radio"/> Ligado <input type="radio"/> Desligado
Nível	<input type="button" value="-"/> <input type="button" value="64"/> <input type="button" value="+"/> <input type="button" value="Voltar"/>
Compensação de luz alta (HLC)	<input type="radio"/> Ligado <input type="radio"/> Desligado
Nível	<input type="button" value="-"/> <input type="button" value="16"/> <input type="button" value="+"/> <input type="button" value="Voltar"/>
Arquivo de cena	
Arquivo de cena	Arquivo de cena não é aplicado ▾
Título de arquivo de cena	<input type="text" value="Arquivo de cena não é aplicado"/> <input type="button" value="Carregar"/> <input type="button" value="Registrar"/>
<input type="button" value="Fechar"/>	

- Clique no botão [Começar] da “Área de Privacidade”.
→ As bordas serão exibidas e a imagem exibida na guia [Qualidade de imagem] será dividida em 48 (6x8).

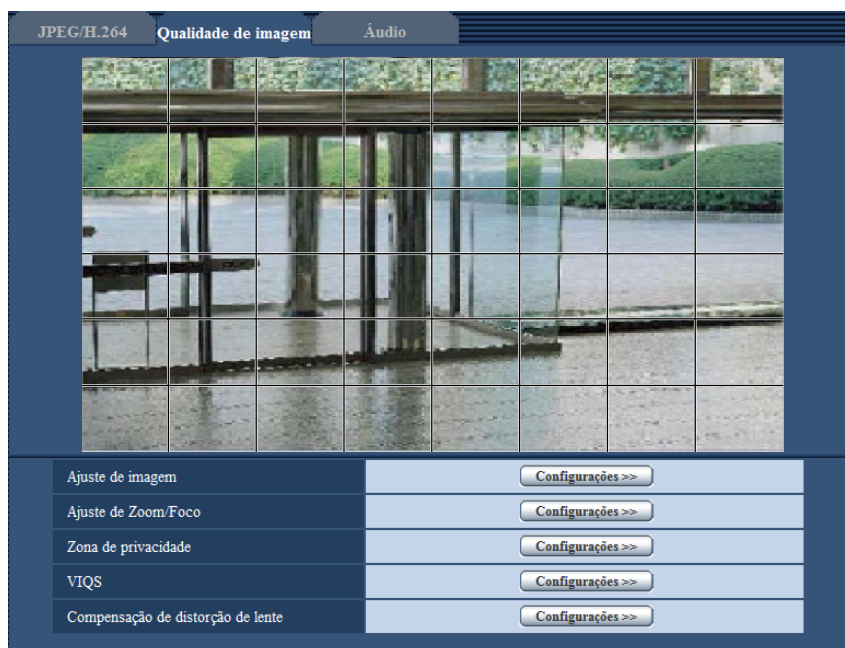

- Clique nas áreas divididas a serem mascaradas.
→ As áreas clicadas serão mascaradas e se tornarão brancas. Para cancelar a máscara, clique na área novamente.

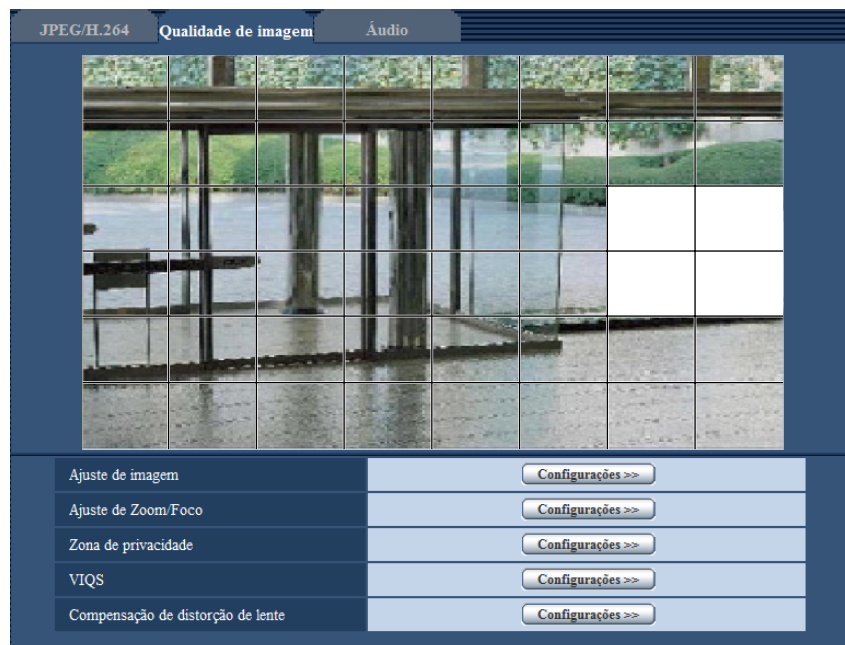

- Clique no botão [Fim] após completar as áreas de máscara.
→ As bordas na imagem exibida na guia [Qualidade de imagem] irão desaparecer.

IMPORTANTE

- A área mascarada pode ficar desalinhada quando a configuração de JPEG/H.264 “Modo de captura de imagem” é mudada. Certificar-se de usar a área mascarada após mudar a configuração do “Modo de captura de imagem”.
- A área mascarada pode ficar desalinhada quando “Extra zoom ótico” for configurado. Certificar-se de verificar a área mascarada após configurar o “Extra zoom ótico”.

Nota

- Quando o botão [Voltar] for clicado, o mascaramento de todas as áreas mascaradas será cancelado.

11.5 Ajuste do zoom e do foco (WV-SFV631L/ WV-SFV631LT/WV-SFV611L/WV-SFR631L/ WV-SFR611L/WV-SFN631L/WV-SFN611L)

Clique no botão [Configurações>>] do item “Ajuste de Zoom/Foco” na guia [Qualidade de imagem] na página “Imagem/Áudio”. (→página 101)

É possível ajustar o campo angular de visão e o foco da lente utilizando a função de zoom/foco.

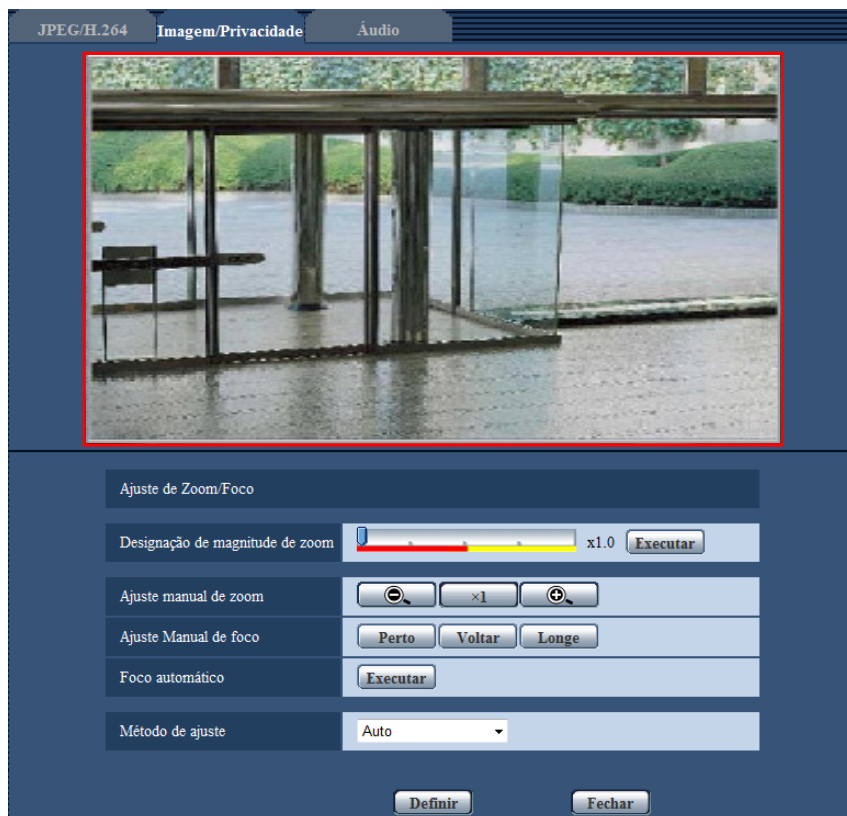

Ajuste de Zoom/Foco

É possível ajustar o campo angular de visão utilizando o zoom e o extra zoom ótico.

Ajustar a configuração de foco movendo o foco da lente à posição apropriada.

Ajustes manuais e automáticos são disponíveis.

[Designação de magnitude de zoom]

O zoom e o foco podem ser ajustados ao mesmo tempo.

Utilize o controle deslizante para aumentar/reduzir o contorno de ajuste do campo de visão angular na imagem.

Ao ajustar a relação de zoom para o lado “Tele”, apenas o contorno de ajuste do campo de visão angular é reduzido, e é possível determinar a relação de zoom enquanto verifica o campo angular de visão após o zoom é efetuado. Ao ajustar a relação de zoom para o lado “Wide”, a própria imagem é afastada ou o contorno de ajuste do campo de visão angular é aumentado, e é possível determinar a relação de zoom enquanto verifica o tamanho da imagem após o zoom é efetuado. Após o contorno de ajuste do campo de visão angular é ajustado, o zoom é efetuado e a função de foco automático começa a ajustar automaticamente o foco com base num objeto localizado no centro da tela, clicando no botão [Executar].

Nota

- A área vermelha do controle deslizante e o contorno de ajuste do campo de visão angular representam o zoom ótico, e a área amarela representa o extra zoom ótico. As relações de zoom ótico e extra zoom ótico suportadas variam dependendo do modelo e do modo de captura de imagem selecionado.

WV-SFV631L/WV-SFR631L/WV-SFN631L:

Na área do extra zoom ótico, a relação de zoom muda em incrementos de x0,36.

- Quando “2 mega pixel [4:3](modo de 30fps)” ou “3 mega pixel [4:3](modo de 30fps)” é selecionado para “Modo de captura de imagem”
Zoom ótico: Max. x3,6
Extra zoom ótico: Max. x9,0
- Quando “2 mega pixel [16:9](modo de 30fps)” ou “2 mega pixel [16:9](modo de 60fps)” é selecionado para “Modo de captura de imagem”
Zoom ótico: Max. x3,6
Extra zoom ótico: Max. x10,8

WV-SFV631LT:

Na área do extra zoom ótico, a relação de zoom muda em incrementos de x0,24.



- Quando “2 mega pixel [4:3](modo de 30fps)” ou “3 mega pixel [4:3](modo de 30fps)” é selecionado para “Modo de captura de imagem”
Zoom ótico: Max. x2,4
Extra zoom ótico: Max. x6,0
- Quando “2 mega pixel [16:9](modo de 30fps)” ou “2 mega pixel [16:9](modo de 60fps)” é selecionado para “Modo de captura de imagem”
Zoom ótico: Max. x2,4
Extra zoom ótico: Max. x7,2

WV-SFV611L/WV-SFR611L/WV-SFN611L:

Na área do extra zoom ótico, a relação de zoom muda em incrementos de x0,36.

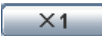

Zoom ótico: Max. x3,6

Extra zoom ótico: Max. x7,2

- Ao clicar nos botões  e  de [Ajuste manual de zoom], a [Designação de magnitude de zoom] será desativada. Para ativar a [Designação de magnitude de zoom], clique no botão [Carregar] ou no botão  de [Ajuste manual de zoom].

[Ajuste manual de zoom]

O zoom pode ser ajustado manualmente.

- : Clique neste botão para ajustar a relação de zoom para o lado “Wide” até x1,0.
- : Clique neste botão para ajustar a relação de zoom para x1,0.
- : Clique neste botão para ajustar a relação de zoom para o lado “Tele”.

Nota

- A câmera alterna entre zoom ótico e extra zoom ótico, dependendo da relação de zoom. As relações de zoom ótico e extra zoom ótico suportadas variam dependendo do modelo e do modo de captura de imagem selecionado.

WV-SFV631L/WV-SFR631L/WV-SFN631L:

Na área do extra zoom ótico, a relação de zoom muda em incrementos de x0,36.

- Quando “2 mega pixel [4:3](modo de 30fps)” ou “3 mega pixel [4:3](modo de 30fps)” é selecionado para “Modo de captura de imagem”
Zoom ótico: Max. x3,6
Extra zoom ótico: Max. x9,0
- Quando “2 mega pixel [16:9](modo de 30fps)” ou “2 mega pixel [16:9](modo de 60fps)” é selecionado para “Modo de captura de imagem”
Zoom ótico: Max. x3,6
Extra zoom ótico: Max. x10,8

WV-SFV631LT:

Na área do extra zoom ótico, a relação de zoom muda em incrementos de x0,24.

- Quando “2 mega pixel [4:3](modo de 30fps)” ou “3 mega pixel [4:3](modo de 30fps)” é selecionado para “Modo de captura de imagem”

Zoom ótico: Max. x2,4

Extra zoom ótico: Max. x6,0

- Quando “2 mega pixel [16:9](modo de 30fps)” ou “2 mega pixel [16:9](modo de 60fps)” é selecionado para “Modo de captura de imagem”

Zoom ótico: Max. x2,4

Extra zoom ótico: Max. x7,2

WV-SFV611L/WV-SFR611L/WV-SFN611L:

Na área do extra zoom ótico, a relação de zoom muda em incrementos de x0,36.

Zoom ótico: Max. x3,6

Extra zoom ótico: Max. x7,2

- Ao operar os botões , , , a função de foco automático não é ativada. Ajuste o foco após ajustar o ângulo de visão.

IMPORTANTE

- A função de extra zoom ótico pode não ser ativada na posição apropriada se o ajuste para a função for realizado após os ajustes para as áreas de máscara (→página 111), zona de privacidade (→página 121), área VMD (→página 142). Para impedir isto, realize o ajuste para a função de extra zoom ótico antes dos outros ajustes.

[Ajuste Manual de foco]

O foco pode ser ajustado manualmente.

- **Botão [Perto]:** Clique neste botão para ajustar o foco ao lado “Perto”.
- **Botão [Voltar]:** Clique neste botão para reinicializar o foco ao padrão.
- **Botão [Longe]:** Clique neste botão para ajustar o foco ao lado “Longe”.

[Foco automático]

A função de foco automático começa automaticamente a ajustar o foco com base num objeto localizado no centro da tela, acionando o botão [Executar].

IMPORTANTE

- Quando um valor com um intervalo superior a “Máx.1/30s” (Max.2/30s/ Max.4/30s/ Max.6/30s/ Max.10/30s/ Max.16/30s) é selecionado para “Velocidade máxima do obturador” (→página 107), se o “Foco automático” é executado durante as operações do obturador lento à noite, o “Foco automático” pode levar um tempo longo para ser concluído.
- Nas seguintes localizações ou com os seguintes objetos, é possível que o foco não se ajuste automaticamente. Neste caso, ajuste manualmente o foco.
 - quando o objeto se move muito
 - quando há grandes alterações da intensidade de iluminação
 - quando o nível de luz é baixo
 - quando o objeto ou a localização é extremamente brilhante ou reflexivo
 - quando vê pelas janelas
 - quando a cobertura do dome é uma localização onde pode facilmente tornar-se suja
 - localizações onde não há muito contraste, como uma parede branca
 - quando há pisco intenso de luz
- Quando imagens na área com luz quase infravermelha mudam de cor para preto e branco, as imagens podem ficar fora de foco devido à natureza das propriedades óticas. Neste caso, o foco pode ser corrigido automaticamente selecionando-se “Auto” ou “Posições (Presets)” para o “Método de

ajuste” (o foco não será automaticamente ajustado conforme a mudança do nível de luminosidade uma vez que o foco seja corrigido).

[Método de ajuste]

Selecionar o método de ajuste de foco com a comutação entre o modo colorido e o modo preto e branco.

- **Auto:** Ajusta automaticamente a função de foco e corrige o foco ao mudar entre imagens coloridas e imagens em preto e branco.
- **Posições (Presets):** Realiza o movimento pré-definido a cada posição de foco específica quando da comutação entre imagens coloridas e imagens em preto e branco. A posição pré-definida é a posição do foco especificado da última vez, que foi memorizada automaticamente para cada imagem colorida e preto e branco.
- **fixar:** Fixa a posição após ajustar o foco automaticamente ou manualmente.
- **Padrão:** Auto

Botão [Fechar]

Clique neste botão para fechar o menu de configuração “Ajuste de Zoom/Foco”.

11.6 Ajuste do foco traseiro (menu de configuração do “Foco traseiro”) (WV-SPN631/WV-SPN611)

Clique no botão [Configurações>>] do item “Foco traseiro” na guia [Qualidade de imagem] da página “Imagem/Áudio”.

Ajuste o foco traseiro movendo o sensor da imagem MOS da câmera à posição adequada. Ajustes manuais e automáticos são disponíveis.

O ajuste do foco traseiro pode ser configurado para ajustar automaticamente o foco traseiro e corrigir áreas fora de foco quando se muda entre imagens coloridas e em preto e branco.



[Foco traseiro automático]

A função de foco traseiro automático começa automaticamente a ajustar o foco posterior com base num objeto localizado no centro da tela, acionando o botão [Executar].

[Foco]

O foco traseiro pode ser ajustado manualmente.

- **Botão [Perto]:** Clique neste botão para ajustar o foco ao lado “Perto”.
- **Botão [Voltar]:** Clique neste botão para reinicializar o foco ao padrão.
- **Botão [Longe]:** Clique neste botão para ajustar o coco ao lado “Longe”.

[Método de ajuste]

Selecionar o método de ajuste de foco posterior com a comutação entre o modo colorido e o modo preto e branco.

- **Auto:** Ajusta automaticamente a função de foco traseiro e corrige o foco ao mudar entre imagens coloridas e imagens em preto e branco.
- **Posições (Presets):** Realiza o movimento pré-definido a cada posição de foco traseiro específica quando da comutação entre imagens coloridas e imagens em preto e branco. A posição pré-definida é a posição do foco posterior especificado da última vez, que foi memorizada automaticamente para cada imagem colorida e preto e branco.
- **fixar:** Fixa a posição após ajustar o foco posterior automaticamente ou manualmente.
- **Padrão:** Auto

Botão [Fechar]



Clique neste botão para fechar o menu de configuração “Foco traseiro”.

11.7 Ajuste do campo angular de visão utilizando a função de extra zoom óptico (WV-SPN631/WV-SPN611)

Clique no botão [Configurações>>] do item “Extra zoom óptico” na guia [Qualidade de imagem] na página “Imagem/Áudio”. (→página 101)

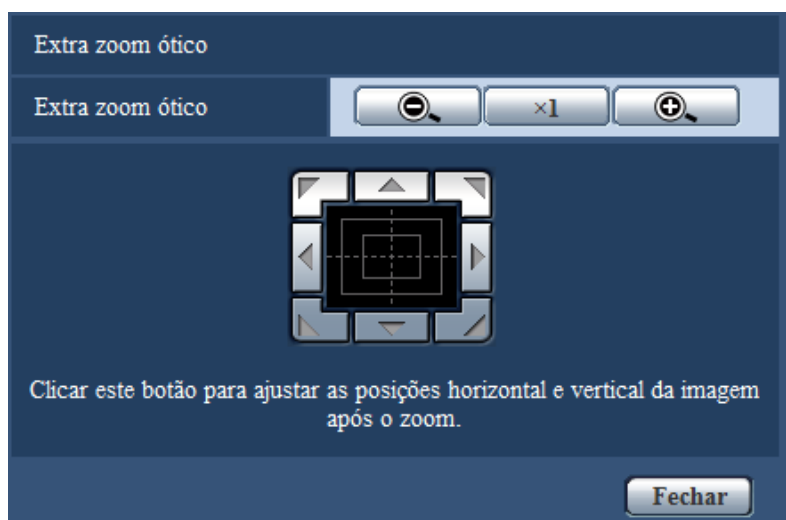
É possível ajustar o campo angular de visão utilizando a função de extra zoom óptico.

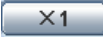

-  : Clique neste botão para ajustar a relação de zoom para o lado “Wide”.
-  : Clique neste botão para ajustar a relação de zoom para x1,0.
-  : Clique neste botão para ajustar a relação de zoom para o lado “Tele”.

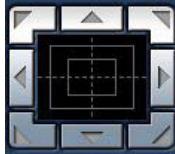
-  : Clique nestes botões para ajustar a posição horizontal/vertical da imagem depois do zoom.

Nota

SPN631:

- Quando “2 mega pixel [16:9](modo de 30fps)” ou “2 mega pixel [16:9](modo de 60fps)” é selecionado para “Modo de captura de imagem”, a relação máxima de zoom do extra zoom ótico torna-se x3,0.
- Quando “2 mega pixel [4:3](modo de 30fps)” ou “3 mega pixel [4:3](modo de 30fps)” é selecionado para “Modo de captura de imagem”, a relação máxima de zoom do extra zoom ótico torna-se x2,5.

SPN611:

- A relação máxima de zoom do extra zoom ótico torna-se x2,0.

IMPORTANTE

- As posições vão sair do alinhamento se as configurações de extra zoom ótico são configuradas quando a área de privacidade (→página 111), zona de privacidade (→página 121), a área VMD (→página 142), a área VIQS (→página 125), ou a área de recorte (→página 153) são configuradas. Para impedir isto, realize o ajuste para a função de extra zoom ótico antes dos outros ajustes.

11.8 Configuração dos ajustes relativos à zona de privacidade (menu de configuração “Zona de privacidade”)

Clique no botão [Configurações>>] do item “Zona de privacidade” na guia [Qualidade de imagem] na página “Imagem/Áudio”. (→página 101)

Quando houver uma zona que não se deseja exibir, ajuste a zona como zona de privacidade que não será exibida. Até 8 zonas de privacidade podem ser definidas.

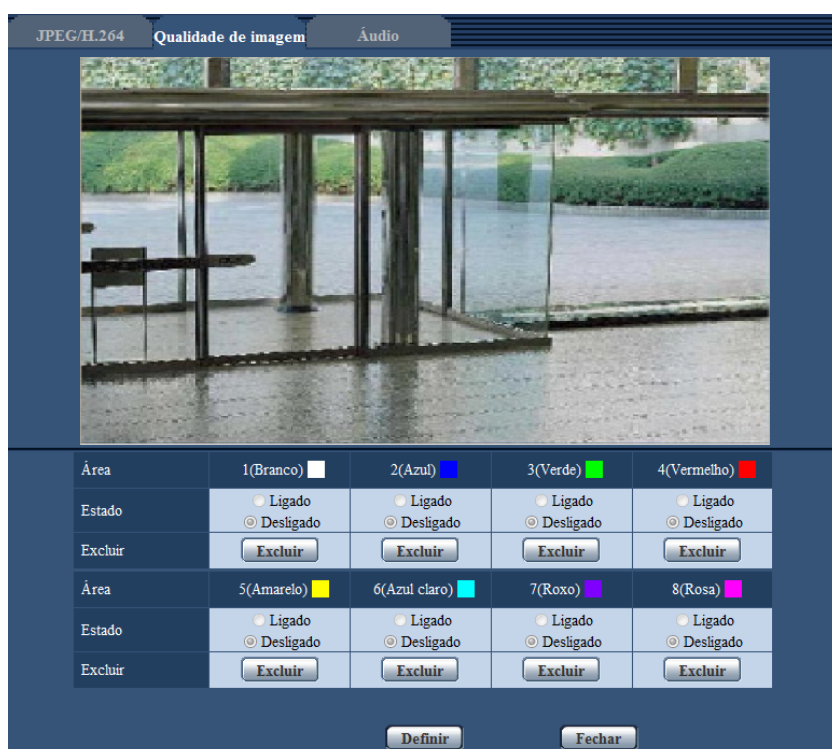

[Área]

A zona de privacidade será ajustada quando uma área for determinada pelo movimento de arraste do mouse. Cada zona pode ser sobreposta. As zonas são numeradas sequencialmente a partir da área 1.

Nota

- Ajuste a zona de privacidade maior que o tamanho de um objeto a ser ocultado.

[Estado]

Selecione “Ligado” ou “Desligado” para determinar se deve ou não exibir a zona de privacidade.

- **Ligado:** A zona de privacidade será exibida.
- **Desligado:** A zona de privacidade não será exibida.
- **Padrão:** Desligado

Botão [Excluir]

Clique no botão [Excluir] correspondente à zona a ser excluída.

Botão [Fechar]

Clique neste botão para fechar o menu de configuração “Zona de privacidade”.

IMPORTANTE

- Após a configuração da zona de privacidade, a zona de privacidade pode ficar desalinhada quando a configuração JPEG/H.264 do “Modo de captura de imagem” é mudada. Certificar-se de verificar a zona de privacidade após mudar a configuração do “Modo de captura de imagem”.
- **SFV631L** **SPN631** :
 - Quando “2 mega pixel [16:9](modo de 60fps)” está selecionado para o ajuste JPEG/H.264 do “Modo de captura de imagem”, um máximo de 2 zonas de privacidade podem ser definidas.

11.9 Configuração dos ajustes VIQS

Clique no botão [Configurações>>] do item “VIQS” na guia [Qualidade de imagem] na página “Imagem/Áudio”. (→página 101)

VIQS é uma abreviação de Qualidade de Imagem Variável Específica a uma área, e é um recurso que permite a mudança das imagens de uma área especificada.

É possível melhorar a qualidade de imagem de uma faixa especificada dentro da área de tomada (imagem). É também possível moderar o tamanho dos dados da imagem diminuindo a qualidade da imagem de outras áreas.

A configuração VIQS é disponível somente para imagens H.264.

Até 8 áreas VIQS podem ser definidas.

Para verificar a imagem após configurar VIQS, quando as imagens H.264 são selecionadas em “Fluxo de imagens”, pode verificar a imagem pressionando o botão [Confirma]. Pode também verificar visualizando uma imagem H.264 na página “Ao vivo”.

Área	1(Branco)	2(Azul)	3(Verde)	4(Vermelho)
Estado	<input type="radio"/> Ligado <input checked="" type="radio"/> Desligado	<input type="radio"/> Ligado <input checked="" type="radio"/> Desligado	<input type="radio"/> Ligado <input checked="" type="radio"/> Desligado	<input type="radio"/> Ligado <input checked="" type="radio"/> Desligado
Excluir	<input type="button" value="Excluir"/>	<input type="button" value="Excluir"/>	<input type="button" value="Excluir"/>	<input type="button" value="Excluir"/>
Área	5(Amarelo)	6(Azul claro)	7(Roxo)	8(Rosa)
Estado	<input type="radio"/> Ligado <input checked="" type="radio"/> Desligado	<input type="radio"/> Ligado <input checked="" type="radio"/> Desligado	<input type="radio"/> Ligado <input checked="" type="radio"/> Desligado	<input type="radio"/> Ligado <input checked="" type="radio"/> Desligado
Excluir	<input type="button" value="Excluir"/>	<input type="button" value="Excluir"/>	<input type="button" value="Excluir"/>	<input type="button" value="Excluir"/>
Nível	5 Normal			
Fluxo de vídeo				
H.264(1)	<input type="radio"/> Ligado <input checked="" type="radio"/> Desligado			<input type="button" value="Confirma"/>
H.264(2)	<input type="radio"/> Ligado <input checked="" type="radio"/> Desligado			<input type="button" value="Confirma"/>
H.264(3)	<input type="radio"/> Ligado <input checked="" type="radio"/> Desligado			<input type="button" value="Confirma"/>
H.264(4)	<input type="radio"/> Ligado <input checked="" type="radio"/> Desligado			<input type="button" value="Confirma"/>

Qualidade de imagem variável em área específica (VIQS) permite a área designada manter a qualidade de imagem superior.
A área excluída terá uma qualidade de imagem reduzida, permitindo a utilização de um tamanho/taxa de transferência do arquivo de imagem inferior.
Para verificar a área para onde VIQS é aplicado, pressionar o botão de confirmação depois de definir as áreas.

[Área]

Quando selecionar uma área VIQS na tela, ela será numerada como área 1. (As áreas subsequentes serão numeradas na ordem de seleção.)

[Estado]

Selecione “Ligado” ou “Desligado” para determinar se VIQS será ou não utilizado.

- **Ligado:** A área VIQS será definida.
- **Desligado:** A área VIQS não será definida.
- **Padrão:** Desligado

Botão [Excluir]

Exclui a área VIQS. Clique no botão para apagar a área VIQS.

[Nível]

Configure o nível de diferença na qualidade de imagem entre as áreas especificadas e as áreas não especificadas. Quanto maior é o nível de diferença, mais é reduzida a qualidade da imagem da área não especificada. Desta maneira é possível moderar o tamanho dos dados de imagem.

0 Min/ 1/ 2/ 3/ 4/ 5 Normal/ 6/ 7/ 8/ 9 Max.

- **Padrão:** 5 Normal

Fluxo de imagens

[H.264(1)]

Selecione “Ligado” ou “Desligado” para determinar se a função VIQS será ou não ativada para as imagens (H.264(1)) transmitidas.

As imagens VIQS (H.264(1)) podem ser confirmadas com o botão [Confirma].

- **Padrão:** Desligado

[H.264(2)]

Selecione “Ligado” ou “Desligado” para determinar se a função VIQS será ou não ativada para as imagens (H.264(2)) transmitidas.

As imagens VIQS (H.264(2)) podem ser confirmadas com o botão [Confirma].

- **Padrão:** Desligado

[H.264(3)]

Selecione “Ligado” ou “Desligado” para determinar se a função VIQS será ou não ativada para as imagens (H.264(3)) transmitidas.

As imagens VIQS (H.264(3)) podem ser confirmadas com o botão [Confirma].

- **Padrão:** Desligado

[H.264(4)]

Selecione “Ligado” ou “Desligado” para determinar se a função VIQS será ou não ativada para as imagens (H.264(4)) transmitidas.

As imagens VIQS (H.264(4)) podem ser confirmadas com o botão [Confirma].

- **Padrão:** Desligado

IMPORTANTE

- Após a configuração VIQS ser ajustada a “Ligado”, a área VIQS pode ficar desalinhada quando a configuração JPEG/H.264 do “Modo de captura de imagem” é mudada. Certificar-se de verificar a configuração VIQS após mudar a configuração do “Modo de captura de imagem”.

Nota

- Consulte a página 125 sobre o procedimento de configuração da área VIQS.
- Quando “Desligado” é selecionado para “Transmissão H.264” do fluxo de imagens aplicável, a seleção do fluxo de imagens não pode ser mudado.

11.10 Configuração da área VIQS

A área VIQS é especificada pelos seguintes passos abaixo.

1. Arrastar o mouse sobre a tela de forma a especificar a área (até 8 áreas).

→ A área especificada é ajustada à área “1(Branco)” e o seu contorno é exibido.

As áreas são ajustadas em ordem de número de área a partir do número 1. A cor ao lado do número de área indica a cor do contorno correspondente.

Área	1(Branco)	2(Azul)	3(Verde)	4(Vermelho)
Estado	<input checked="" type="radio"/> Ligado <input type="radio"/> Desligado	<input checked="" type="radio"/> Ligado <input type="radio"/> Desligado	<input checked="" type="radio"/> Ligado <input type="radio"/> Desligado	<input checked="" type="radio"/> Ligado <input type="radio"/> Desligado
Excluir	<input type="button" value="Excluir"/>	<input type="button" value="Excluir"/>	<input type="button" value="Excluir"/>	<input type="button" value="Excluir"/>
Área	5(Amarelo)	6(Azul claro)	7(Roxo)	8(Rosa)
Estado	<input type="radio"/> Ligado <input checked="" type="radio"/> Desligado	<input type="radio"/> Ligado <input checked="" type="radio"/> Desligado	<input type="radio"/> Ligado <input checked="" type="radio"/> Desligado	<input type="radio"/> Ligado <input checked="" type="radio"/> Desligado
Excluir	<input type="button" value="Excluir"/>	<input type="button" value="Excluir"/>	<input type="button" value="Excluir"/>	<input type="button" value="Excluir"/>
Nível	5 Normal			
Fluxo de vídeo				
H.264(1)	<input checked="" type="radio"/> Ligado <input type="radio"/> Desligado	<input type="button" value="Confirma"/>		
H.264(2)	<input checked="" type="radio"/> Ligado <input type="radio"/> Desligado	<input type="button" value="Confirma"/>		
H.264(3)	<input checked="" type="radio"/> Ligado <input type="radio"/> Desligado	<input type="button" value="Confirma"/>		
H.264(4)	<input checked="" type="radio"/> Ligado <input type="radio"/> Desligado	<input type="button" value="Confirma"/>		

Qualidade de imagem variável em área específica (VIQS) permite a área designada manter a qualidade de imagem superior.
A área excluída terá uma qualidade de imagem reduzida, permitindo a utilização de um tamanho/taxa de transferência do arquivo de imagem inferior.
Para verificar a área para onde VIQS é aplicado, pressionar o botão de confirmação depois de definir as áreas.

2. Configure o nível de diferença na qualidade de imagem entre as áreas especificadas e as áreas não especificadas. Quanto maior é o nível de diferença, mais é reduzida a qualidade da imagem da área não especificada. Desta maneira é possível moderar o tamanho dos dados de imagem.
3. Selecione Ligado/Desligado para ativar/desativar a imagem distribuída de “H.264(1)”, “H.264(2)”, “H.264(3)”, ou “H.264(4)”.
4. Clique no botão [Definir].
→ Esta unidade é atualizada com o conteúdo da configuração. Clique no botão [Excluir] correspondente à área a ser apagada.
5. Clique no botão [Confirma].
→ A imagem (“H.264(1)”, “H.264(2)”, “H.264(3)”, ou “H.264(4)”), onde o botão [Confirma] foi pressionado será exibida. Quando uma nova janela é aberta e passam cerca de 3 segundos, a taxa de bits atualmente emitida pode ser confirmada com o VIQS configurado.

IMPORTANTE

- Nenhum conteúdo da configuração é determinado exceto se o botão [Definir] for clicado.
- Para verificar a imagem após configurar VIQS, exiba a imagem H.264 na página “Ao vivo” ou pressione o botão [Confirma] em “Fluxo de imagens”.
- A taxa de bits emitida muda de acordo com o objeto. Confirme as taxas de bits com objetos reais usadas durante a operação da câmera.

11.11 Configuração dos ajustes relativos à compensação de distorção de lente

Clique no botão [Configurações>>] do item “Compensação de distorção de lente” na guia [Qualidade de imagem] na página “Imagem/Áudio”. (→página 101)

A correção da distorção pode ser realizada por meio da compensação de distorção de lente.

A quantidade de compensação realizada pode ser ajustada.

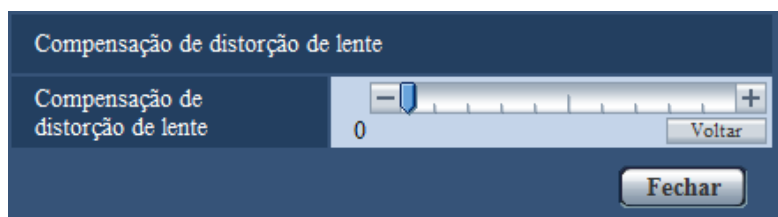

- O grau de compensação de distorção varia de acordo com o modo de captura de imagem. Configure o modo de captura de imagem antes de configurar a compensação de distorção da lente.

11.12 Configuração dos ajustes relativos ao áudio [Áudio]

Clique na guia [Áudio] na página “Imagem/Áudio”. (→página 43, página 45)
Os ajustes relativos ao áudio podem ser configurados nesta página.

Nota

- As imagens e o áudio não serão sincronizados. Portanto, as imagens e o áudio nem sempre corresponderão.
- O áudio pode ser interrompido dependendo do ambiente de rede.

Áudio	
Transmissão / Recepção de áudio	Desligado
Formato de codificação de áudio	G.726
Taxa de bits de áudio	32kbps
Volume de entrada de Microfone (Câmera para o PC)	Microfone Médio
Intervalo de entrada de Microfone (Câmera para o PC)	40ms
Volume de saída de áudio (PC para a câmera)	Médio
Intervalo de saída de áudio (PC para a câmera)	640ms
Duração de saída de áudio	5min
Porta de saída de áudio (PC para a câmera)	34004 (1024-50000)
Nível de permissão de áudio trans./recep.	<input type="radio"/> 1.Somente Nível 1 <input type="radio"/> 2.Nível 2 ou superior <input checked="" type="radio"/> 3.Todos os usuários

Definir

[Transmissão / Recepção de áudio]

Selecione o modo de comunicação utilizado para a transmissão/recepção de dados de áudio entre a câmera e o PC entre as seguintes opções.

- **Desligado:** Não recebe/transmite áudio entre a câmera e o PC. Portanto, os ajustes e controles relativos ao áudio serão invalidados.
- **Entrada de Microfone:** O PC recebe os dados de áudio da câmera. O áudio pode ser ouvido com imagens no PC. As imagens e o áudio não serão sincronizados.
- **Saída de áudio:** Os dados de áudio do PC serão transmitidos para a câmera. O áudio pode ser ouvido pela caixa acústica conectada à câmera.
- **Interativo (não simultâneo):** A recepção e a transmissão estarão disponíveis. Contudo, os dados de áudio não poderão ser transmitidos e recebidos simultaneamente.
- **Interativo (simultâneo):** A recepção e a transmissão estarão disponíveis simultaneamente.
- **Padrão:** Desligado

Nota

- Ruídos poderão ser gerados dependendo das condições de uso. Se ruídos forem gerados, impeça o som gerado pelo PC de entrar no microfone do PC.
- Quando a opção “Multicast” for selecionada para “Tipo de transmissão” na guia [JPEG/H.264] da página “Imagem/Áudio”, a transmissão do áudio será indisponível durante o monitoramento de imagens H.264. Para transmitir o áudio de um PC para a câmera, clique no botão [JPEG] na página “Ao vivo”.
- “Gravação de áudio” e “Detecção de áudio” somente funcionam quando “Entrada de Microfone” ou “Interativo (simultâneo)” está selecionado para “Transmissão / Recepção de áudio”.

[Formato de codificação de áudio]

Selecione o formato de recepção de áudio entre G.726, G.711 e AAC-LC.

- **Padrão:** G.726

Nota

- G.711 está disponível somente quando a opção “Entrada de Microfone” for selecionada para “Transmissão / Recepção de áudio”.
- G.726 é sempre aplicado para o formato de codificação de transmissão de áudio.

[Taxa de bits de áudio]

Selecione “16kbps” ou “32kbps” para a taxa de bits de áudio para transmitir/receber dados de áudio.

- **Padrão:** 32kbps

Nota

- Quando selecionar um valor menor para “Controle de banda (taxa de bits)” (→página 161) enquanto atribui a prioridade à transmissão de imagens JPEG, selecione “16kbps” para “Taxa de bits de áudio”.
- [Taxa de bits de áudio] estará indisponível quando a opção “G.711” ou “AAC-LC” for selecionada para “Formato de codificação de áudio”.

[Volume de entrada de Microfone (Câmera para o PC)]

Selecione um nível de volume no PC para a escuta do áudio transmitido pela câmera.

- **Microfone Alto:** O nível de volume será alto. Este ajuste será aplicado quando o áudio for inserido na câmera utilizando um microfone.
- **Microfone Médio:** O nível de volume será médio. Este ajuste será aplicado quando o áudio for inserido na câmera utilizando um microfone.
- **Microfone Baixo:** O nível de volume será baixo. Este ajuste será aplicado quando o áudio for inserido na câmera utilizando um microfone.
- **Linha Alta:** O nível de volume será alto. Este ajuste será aplicado quando o áudio for inserido na câmera utilizando a entrada de linha.
- **Linha Média:** O nível de volume será médio. Este ajuste será aplicado quando o áudio for inserido na câmera utilizando a entrada de linha.
- **Linha Baixo:** O nível de volume será baixo. Este ajuste será aplicado quando o áudio for inserido na câmera utilizando a entrada de linha.
- **Padrão:** Microfone Médio

Nota

- Estas definições estão relacionadas com as definições de volume de “Gravação de áudio” e “Detecção de áudio”.

[Intervalo de entrada de Microfone (Câmera para o PC)]

Selecione um intervalo para recepção do áudio entre as seguintes opções.

20ms/ 40ms/ 80ms/ 160ms

- **Padrão:** 40ms

Nota

- Quando um intervalo mais curto for selecionado, o tempo de retardo será menor. Quando um intervalo maior for selecionado, a interrupção do áudio poderá ser reduzida mesmo que o tempo de retardo seja maior. Selecione o intervalo de acordo com o ambiente da rede.
- “Intervalo de entrada de Microfone (Câmera para o PC)” não está disponível quando “AAC-LC” é selecionado para “Formato de codificação de áudio”.

[Volume de saída de áudio (PC para a câmera)]

Selecione um nível de volume na câmera para a escuta do áudio transmitido do PC.

Alto/ Médio/ Baixo

- **Padrão:** Médio

[Intervalo de saída de áudio (PC para a câmera)]

Selecione um intervalo para a transmissão do áudio entre as seguintes opções.

160ms/ 320ms/ 640ms/ 1280ms

- **Padrão:** 640ms

Nota

- Quando um intervalo mais curto for selecionado, o tempo de retardo será menor. Quando um intervalo maior for selecionado, a interrupção do áudio poderá ser reduzida mesmo que o tempo de retardo seja maior. Selecione o intervalo de acordo com o ambiente da rede.
- O áudio pode ser temporariamente interrompido e ruídos podem ser ouvidos quando múltiplos usuários estiverem acessando a câmera simultaneamente. Talvez seja possível reduzir a interrupção ou ruído ajustando um intervalo maior para “Intervalo de saída de áudio (PC para a câmera)”.
- O áudio poderá não ser ouvido dependendo do ambiente da rede.

[Duração de saída de áudio]

Configure a duração máxima para cada vez que o áudio é emitido.

1min/ 2min/ 3min/ 5min/ 10min/ 20min/ 30min/ 1h

Padrão: 5min

Nota

- A saída de áudio para quando o tempo especificado tenha passado. Para ativar a função de transmissão de áudio, clique no botão de Saída de áudio novamente.

[Porta de saída de áudio (PC para a câmera)]

Insira o número da porta de transmissão (o número da porta na câmera utilizada para receber os dados áudio transmitidos pelo PC).

- **Números disponíveis de porta:** 1024-50000 (somente números pares estarão disponíveis.)
- **Padrão:** 34004

Nota

- O número da porta de transmissão inserido para “Porta de saída de áudio (PC para a câmera)” será utilizado somente quando a opção “Porta Unicast (MANUAL)” for selecionada para “Tipo de transmissão” (→página 94).
Quando a opção “Desligado” for selecionada para “Transmissão H.264” (→página 94) ou quando a opção “Porta Unicast (AUTO)” ou “Multicast” for selecionada para “Tipo de transmissão”, não é necessário inserir o número da porta de transmissão.

[Nível de permissão de áudio trans./recep.]

Selecione um nível de acesso para transmissão/recepção de áudio entre as seguintes opções.

1. Somente Nível 1/ 2. Nível 2 ou superior/ 3. Todos os usuários

- **Padrão:** 3. Todos os usuários

Nota

- Consulte a página 156 para informações adicionais sobre o nível de acesso.

12 Configuração dos ajustes de tela múltipla [Multi-telas]

As câmeras cujas imagens são exibidas em uma tela múltipla podem ser registradas na página “Multi-telas”. (→página 43, página 45)

		Endereço IP	Titulo da câmera
Grupo A	Cam. 1	selfcamera	WV-SFV631L
	Cam. 2		
	Cam. 3		
	Cam. 4		
Grupo B	Cam. 5		
	Cam. 6		
	Cam. 7		
	Cam. 8		
Grupo C	Cam. 9		
	Cam. 10		
	Cam. 11		
	Cam. 12		
Grupo D	Cam. 13		
	Cam. 14		
	Cam. 15		
	Cam. 16		

Exemplo de entrada: <http://192.168.0.10:8080>

[Endereço IP]

Insira o endereço IP ou o nome do host da câmera a ser utilizada para a tela múltipla. 4 câmeras podem ser registradas como um grupo e até 4 grupos (16 câmeras) podem ser registradas.

Quando o número da porta HTTP para a câmera cujas imagens serão exibidas tiver sido trocada, insira como segue:

Exemplo de inserção:

- **Exemplo ao inserir um endereço IPv4:** <http://192.168.0.10:8080>
- **Exemplo ao inserir um endereço IPv6:** [http://\[2001:db8:0:0:0:0:1\]:8080](http://[2001:db8:0:0:0:0:1]:8080)

Para acessar as câmeras utilizando o protocolo HTTPS, insira como segue:

Exemplo de inserção: <https://192.168.0.10/>

- **Número disponível de caracteres:** 1 - 128 caracteres
- **Padrão:** (Cam. 1) selfcamera, (Cam. 2 - 16) não registrada

IMPORTANTE

- Quando acessar a câmera utilizando o protocolo HTTPS, instale o certificado de segurança da câmera para exibir imagens no monitor. (→página 187)

12 Configuração dos ajustes de tela múltipla [Multi-telas]

- O aplicativo “Network Camera Recorder with Viewer Software Lite” que suporta o monitoramento ao vivo e a gravação de imagens de múltiplas câmeras está disponível. Para informações adicionais, refira-se ao nosso website (<http://security.panasonic.com/pss/security/support/info.html>).
- Esta câmera é especificada quando “selfcamera” for exibida para endereço IP ou nome do host.

Nota

- Quando utilizar o nome do host, é necessário configurar os ajustes DNS do PC a ser utilizado para a exibição da tela múltipla. Consulte o administrador da rede para informações sobre o ajuste DNS dos PCs.

[Título da câmera]

Insira o título da câmera. O título da câmera inserido será exibido em uma tela múltipla.

- **Número disponível de caracteres:** 0 - 20 caracteres
- **Caracteres indisponíveis:** " &
- **Padrão:**
 - (Cam. 1) O número de modelo é exibido.
 - (Cam. 2 - 16) Nenhum (em branco)

Nota

- Quando selecionar uma tela de 16 divisões, alguns caracteres do título da câmera a ser exibida poderão não ser exibidos.
- Mesmo quando a opção “16:9” for selecionada para a relação de aspecto, a tela múltipla será exibida em 4:3.

13 Configuração dos ajustes e alarme [Alarme]

Os ajustes relativos às ocorrências de alarme como, por exemplo, ajustes para a ação de alarme na ocorrência de alarme ou imagens de alarme, os ajustes da área VMD, os ajustes da detecção de áudio e a notificação da ocorrência de alarme podem ser configurados nesta página.

A página “Alarme” possui a guia [Alarme], a guia [Área VMD], na guia [Detecção de áudio] e a guia [Notificação].

13.1 Configuração dos ajustes relativos à ação de alarme [Alarme]

Clique na guia [Alarme] na página “Alarme”. (→página 43, página 45)

Os ajustes relativos ao alarme podem ser configurados nesta seção. Consulte as página 136 e página 135 para informações adicionais sobre os ajustes relativos às imagens de alarme e ao terminal de saída de alarme.

Alarme		Área VMD	Detecção de áudio	Notificação
Alarme				
Terminal 1	Desligado			
Terminal 2	Desligado			
Terminal 3	Desligado			
Alarme de detecção de movimento (VMD)	VMD >>			
Alarme de detecção de áudio	Detecção de áudio >>			
Alarme do comando	Alarme do comando	<input type="radio"/> Ligado <input checked="" type="radio"/> Desligado		
	Número de porta originária	3181 (1-65535)		
Tempo de desativação do alarme	5s			

Alarme

[Terminal 1]

Determina como utilizar o terminal 1.

- **Desligado:** Não utilizado.
- **Entrada de alarme:** Recebe alarmes. Ao selecionar “Entrada de alarme”, um menu descendente para “Fechar” e “Abrir” é exibido.
 - **Fechar:** Um alarme será detectado quando o status do terminal for trocado para “Fechar”.
 - **Abrir:** Um alarme será detectado quando o status do terminal for trocado para “Abrir”.
- **Entrada Preto e Branco:** Recebe entrada de comutação preto e branco. (Quando a entrada é ligada, o modo preto e branco é ativado.)
- **Padrão:** Desligado

[Terminal 2]

Determina como utilizar o terminal 2.

- **Desligado:** Não utilizado.
- **Entrada de alarme:** Recebe alarmes. Ao selecionar “Entrada de alarme”, um menu descendente para “Fechar” e “Abrir” é exibido.
 - **Fechar:** Um alarme será detectado quando o status do terminal for trocado para “Fechar”.
 - **Abrir:** Um alarme será detectado quando o status do terminal for trocado para “Abrir”.

- **Saída de alarme:** A saída de alarme será realizada de acordo com os ajustes para “Configuração do terminal de saída de alarme” (→página 135).
- **Padrão:** Desligado

[Terminal 3]

Determina como utilizar o terminal 3.

- **Desligado:** Não utilizado.
- **Entrada de alarme:** Recebe alarmes. Ao selecionar “Entrada de alarme”, um menu descendente para “Fechar” e “Abrir” é exibido.
 - **Fechar:** Um alarme será detectado quando o status do terminal for trocado para “Fechar”.
 - **Abrir:** Um alarme será detectado quando o status do terminal for trocado para “Abrir”.
- **Saída AUX:** A saída AUX será fornecida. Os botões [AUX] serão exibidos na página “Ao vivo”.
- **Padrão:** Desligado

IMPORTANTE

- Para os terminais de EXT I/O detectarem entradas de alarme quando o estado do terminal é mudado de Abrir a Fechar (Ligado) ou de Fechar a Abrir (Desligado), cerca de 100 ms ou mais são necessários. Tendo em vista que alarmes não podem ser detectados por cerca de 5 segundos após a detecção, as entradas de alarme recebidas dentro de 5 segundos após um alarme ser detectado não são detectadas.

Nota

- AUX é um terminal da câmera que permite que os usuários operem (Abrir/Fechar) arbitrariamente a partir da página “Ao vivo”. Por exemplo, um operador pode controlar remotamente as luzes em um local em que a câmera está instalada, através da conexão do terminal ao controlador da luz.
- Consulte o guia de instalação para informações adicionais sobre a classificação de entrada/saída de cada terminal.

[Alarme de detecção de movimento (VMD)]

Quando clicar em “VMD >>”, a guia [Área VMD] da página “Alarme” será exibida. (→página 144)

[Alarme de detecção de áudio]

Quando “Detecção de áudio>>” é clicado, a guia [Detecção de áudio] será exibida. (→página 146)

[Alarme do comando]

Selecione “Ligado” ou “Desligado” para determinar se o alarme de comando será recebido ou não. O alarme de comando é a função que fornece notificação de um alarme de protocolo Panasonic de outras câmeras. Quando a opção “Ligado” for selecionada, as ações de alarme serão realizadas entre múltiplas câmeras.

- **Padrão:** Desligado

[Número de porta originária]

Selecione um número de porta a ser utilizada para receber o alarme de comando.

- **Faixa disponível:** 1-65535
- **Padrão:** 8181

Os números de porta a seguir estão indisponíveis já que são utilizados automaticamente pelo sistema. 20, 21, 23, 25, 42, 53, 67, 68, 69, 80, 110, 123, 161, 162, 443, 554, 995, 10669, 10670, 59000-61000

[Tempo de desativação do alarme]

Configure a duração do período durante o qual não serão feitas detecções após um alarme é detectada. Por exemplo, utilizando esta função, você pode impedir que os e-mail sejam enviados demasiado frequentemente quando as notificações por e-mail são configuradas para serem enviadas a os telefones celulares quando um alarme é detectado.

5s/ 10s/ 30s/ 1min/ 3min/ 5min/ 10min

Padrão: 5s

Nota

- A duração que as detecções de alarme não são feitas pode ser gerenciada para cada tipo de alarme. Por exemplo, durante o tempo em que as detecções de alarmes do comando não são feitas, as detecções de alarme de detecção de movimento (VMD) podem ser feitas.

13.2 Configuração dos ajustes relativos ao terminal de saída de alarme [Alarme]

Clique na guia [Alarme] na página “Alarme”. (→página 43, página 45)

Os ajustes relativos ao terminal de saída de alarme podem ser configurados nesta seção.

Configuração do terminal de saída de alarme	
Saída de disparo de alarme	<input type="radio"/> Ligado <input checked="" type="radio"/> Desligado
Tipo de saída de alarme	<input checked="" type="radio"/> Bloquear <input type="radio"/> Pulso
Saída de disparo	<input type="radio"/> Abrir <input checked="" type="radio"/> Fechar
Largura de Pulso	<input type="text"/> s (1-120s)

Configuração do terminal de saída de alarme

[Saída de disparo de alarme]

Selecione “Ligado” ou “Desligado” para determinar se os sinais de alarme serão transmitidos para o terminal de saída de alarme quando um alarme for detectado.

- **Padrão:** Desligado

[Tipo de saída de alarme]

Selecione “Bloquear” ou “Pulso” para o terminal de saída de alarme na ocorrência de um alarme.

- **Bloquear:** Quando um alarme for detectado, o terminal de saída de alarme estará no modo selecionado para “Saída de disparo” até que o botão de indicação de ocorrência de alarme seja clicado.
- **Pulso:** Quando um alarme for detectado, o terminal de saída de alarme estará no ajuste “Saída de disparo” para o período ajustado para “Largura de Pulso”. Quando o botão de indicação de ocorrência de alarme for clicado, o terminal de saída de alarme retornará ao estado normal.
- **Padrão:** Bloquear

[Saída de disparo]

Selecione “Abrir” ou “Fechar” para determinar a abertura ou fechamento do terminal de saída quando transmitir os sinais de alarme.

- **Abrir:** O terminal de saída de alarme será aberto quando transmitir os sinais de alarme. (Normalmente fechado)
- **Fechar:** O terminal de saída de alarme será fechado quando transmitir os sinais de alarme. (Normalmente aberto)
- **Padrão:** Fechar

Nota

- Quando a opção “Abrir” for selecionada, o sinal de alarme será transmitido durante cerca de 20 segundos quando a alimentação da câmera for ligada.

[Largura de Pulso]

Quando a opção “Pulso” for selecionada para “Tipo de saída de alarme”, selecione a duração do terminal de saída de alarme entre as seguintes.

- **Faixa disponível:** 1-120s
- **Padrão:** 1s

13.3 Troca do nome AUX [Alarme]

Clique na guia [Alarme] na página “Alarme”. (→página 43, página 45)
Os nomes “AUX”, “Open” e “Close” na página “Ao vivo” podem ser alterados.

Título AUX	
AUX (Até 10 caracteres)	<input type="text" value="AUX"/>
Abrir (até 5 caracteres)	<input type="text" value="Open"/>
Fechar (até 5 caracteres)	<input type="text" value="Close"/>

Titulo AUX

[AUX (Até 10 caracteres)]

Insira o nome para “AUX” na página “Ao vivo”.

- **Caracteres indisponíveis:** " &
- **Padrão:** AUX

[Abrir (até 5 caracteres)]

Insira o nome para “Open” de “AUX” na página “Ao vivo”.

- **Caracteres indisponíveis:** " &
- **Padrão:** Open

[Fechar (até 5 caracteres)]

Insira o nome para “Close” de “AUX” na página “Ao vivo”.

- **Caracteres indisponíveis:** " &
- **Padrão:** Close

Nota

- AUX é um terminal da câmera que permite que os usuários operem (Abrir/Fechar) arbitrariamente a partir da página “Ao vivo”. Por exemplo, um operador pode controlar remotamente as luzes em um local em que a câmera está instalada, através da conexão do terminal ao controlador da luz.

13.4 Configuração dos ajustes relativos à ação da câmera na ocorrência de um alarme [Alarme]

Clique na guia [Alarme] na página “Alarme”. (→página 43, página 45)

Os ajustes relativos à ação da câmera na ocorrência de um alarme podem ser configurados nesta seção.

Ação da câmera em alarme	
Taxa de compressão de imagem na detecção de alarme	Taxa de compressão de imagem na detecção de alarme >>
Notificação de alarme por correio eletrônico	Servidor de e-mail >>
Imagem de alarme em transmissão FTP	FTP >>
Gravação de imagens de alarme (Cartão de memória SD)	Cartão de memória SD >>
Protocolo Panasonic de alarme	Protocolo Panasonic de notificação de alarme >>
Notificação de alarme de HTTP	Notificação de alarme de HTTP >>

- **[Taxa de compressão de imagem na detecção de alarme]**
Clique em “Taxa de compressão de imagem na detecção de alarme >>” para exibir o menu de configuração que pode configurar os ajustes relativos à qualidade de imagem quando ocorre um alarme. O menu de configuração será exibido em uma janela aberta instantaneamente. (→página 137)
- **[Notificação de alarme por correio eletrônico]**
Clique em “Servidor de e-mail >>” para exibir o menu de configuração que pode configurar os ajustes relativos à notificação por e-mail quando ocorre um alarme. O menu de configuração será exibido em uma janela aberta instantaneamente. (→página 138)
- **[Imagem de alarme em transmissão FTP]**
Clique em “FTP >>” para exibir o menu de configuração que pode configurar os ajustes relativos à transmissão FTP quando ocorre um alarme. O menu de configuração será exibido em uma janela aberta instantaneamente. (→página 139)
- **[Gravação de imagens de alarme (Cartão de memória SD)]**
Clique em “Cartão de memória SD >>” para exibir o menu de configuração que pode configurar os ajustes relativos à gravação de imagens em um cartão de memória SD quando ocorre um alarme. O menu de configuração será exibido em uma janela aberta instantaneamente. (→página 140)
- **[Protocolo Panasonic de alarme]**
Clique em “Protocolo Panasonic de notificação de alarme >>” para exibir o menu de configuração que pode configurar os ajustes relativos às notificações de alarme de Protocolo Panasonic quando ocorre um alarme. O menu de configuração será exibido em uma janela aberta instantaneamente. (→página 141)
- **[Notificação de alarme de HTTP]**
Clique em “Notificação de alarme de HTTP >>” para exibir o menu de configuração que pode configurar os ajustes relativos à transmissão de notificações de alarme de HTTP quando ocorre um alarme. O menu de configuração será exibido em uma janela aberta instantaneamente. (→página 142)

13.4.1 Configuração dos ajustes relativos à qualidade de imagem em ação de alarme

Clique em “Taxa de compressão de imagem na detecção de alarme” de “Ação da câmera em alarme” na guia [Alarme] da página “Alarme”. (→página 136)

Taxa de compressão de imagem na detecção de alarme(JPEG)	
Taxa de compressão de imagem na detecção de alarme	<input type="radio"/> On <input checked="" type="radio"/> Off
Qualidade de imagem na detecção do alarme	5 Normal
<input type="button" value="Definir"/> <input type="button" value="Fechar"/>	

[Taxa de compressão de imagem na detecção de alarme]

Selecione a opção “Ligado” ou “Desligado” para determinar se a qualidade da imagem será diferente de “Qualidade 1” (→página 92) na detecção de um alarme.

- **Ligado:** As imagens serão transmitidas com qualidade da imagem selecionada para “Qualidade de imagem na detecção do alarme”.
- **Desligado:** Não troca a qualidade da imagem na detecção de um alarme.
- **Padrão:** Desligado

[Qualidade de imagem na detecção do alarme]

A qualidade da imagem pode ser trocada na ocorrência de um alarme. Selecione a qualidade da imagem entre as seguintes.

0 Super fino/ 1 Fino/ 2/ 3/ 4/ 5 Normal/ 6/ 7/ 8/ 9 baixo

- **Padrão:** 5 Normal

13.4.2 Configuração dos ajustes relativos às notificações de alarme por E-mail

Clique em “Servidor de e-mail >>” de “Ação da câmera em alarme” na guia [Alarme] da página “Alarme”. (→página 136)

Notificação por e-mail	
Notificação por e-mail	<input type="radio"/> Ligado <input checked="" type="radio"/> Desligado
Imagem de alarme anexada	<input type="radio"/> Ligado <input checked="" type="radio"/> Desligado
Tamanho da imagem	JPEG(2) (640x360)
Endereço de Servidor SMTP	<input type="text"/>
Porta SMTP	25 (1-65535)
Endereço de servidor POP	<input type="text"/>
Autenticação	Tipo <input checked="" type="radio"/> Nenhum <input type="radio"/> POP antes de SMTP <input type="radio"/> SMTP
	Nome do Usuário <input type="text"/>
	Senha <input type="text"/>
Endereço de E-mail do remetente	<input type="text"/>
SSL	<input type="radio"/> Ligado <input checked="" type="radio"/> Desligado
Destino da notificação	Alarme Diag. Endereço de e-mail de destino
Endereço 1	<input type="checkbox"/> <input type="checkbox"/> <input type="text"/> <input type="button" value="Excluir"/>
Endereço 2	<input type="checkbox"/> <input type="checkbox"/> <input type="text"/> <input type="button" value="Excluir"/>
Endereço 3	<input type="checkbox"/> <input type="checkbox"/> <input type="text"/> <input type="button" value="Excluir"/>
Endereço 4	<input type="checkbox"/> <input type="checkbox"/> <input type="text"/> <input type="button" value="Excluir"/>
Assunto de e-mail	<input type="text"/>
Corpo do e-mail	<input type="text"/>
<input type="button" value="Definir"/> <input type="button" value="Fechar"/>	

Consulte a página 166 para as informações sobre a configuração para estas definições.

13.4.3 Configuração dos ajustes relativos às transmissões de imagens de alarme

Clique em “FTP >>” de “Ação da câmera em alarme” na guia [Alarme] da página “Alarme”. (→página 136)

FTP			
Imagem de alarme em transmissão FTP	<input type="radio"/> Ligado <input checked="" type="radio"/> Desligado		
Nome do diretório	<input type="text"/>		
Nome do arquivo	<input type="text"/>		
Repetir a transmissão FTP	<input type="radio"/> Ligado <input checked="" type="radio"/> Desligado		
Pré Alarme	Intervalo de transmissão	Número máximo de imagens	Duração da gravação
	1fps	0 pic	0s
Pós Alarme	Intervalo de transmissão	Número de Imagens	Duração da gravação
	1fps	100 pics	100s
Tamanho da imagem	JPEG(2) (640x360)		
Endereço do servidor FTP	<input type="text"/>		
Nome do Usuário	<input type="text"/>		
Senha	<input type="text"/>		
Porta de Controle	21 (1-65535)		
Modo FTP	<input checked="" type="radio"/> Passivo <input type="radio"/> Ativo		
<input type="button" value="Definir"/> <input type="button" value="Fechar"/>			

Consulte a página 169 para as informações sobre a configuração para estas definições.

13.4.4 Configuração dos ajustes relativos à gravação num cartão de memória SD quando ocorre um alarme

Clique em “Cartão de memória SD >>” de “Ação da câmera em alarme” na guia [Alarme] da página “Alarme”. (→página 136)

Cartão de memória SD			
Cartão de memória SD 1	<input checked="" type="radio"/> Utilizar	<input type="radio"/> Não utilizar	
Cartão de memória SD 2	<input checked="" type="radio"/> Utilizar	<input type="radio"/> Não utilizar	
Segurança do cartão de memória SD			
Informações adicionais para a detecção de alteração		Configurações >>	
Bloqueio de senha do cartão de memória SD.	Senha	Definir Remover Mudar	
	Estado	Desbloquear	SD1: SD2:
Modo operacional			
Modo de gravação	<input checked="" type="radio"/> Gravação única	<input type="radio"/> Gravação dupla	
Gravação de áudio	<input type="radio"/> Ligado	<input checked="" type="radio"/> Desligado	
Notificação de capacidade restante	50% ▾		
Sobrescrever	<input type="radio"/> Ligado	<input checked="" type="radio"/> Desligado	
Gravação de fluxo de vídeo 1			
Formato de gravação	JPEG(2) ▾ (640x360)		
Gravar ação de disparo	Erro FTP ▾		
Gravação de fluxo de vídeo 2			
Formato de gravação	Desligado ▾		
Gravar ação de disparo	Entrada de alarme ▾		

Consulte a página 56 para as informações sobre a configuração para estas definições.

13.4.5 Configuração dos ajustes relativos ao protocolo Panasonic de notificação de alarme quando ocorre um alarme

Clique em “Protocolo Panasonic de notificação de alarme >>” de “Ação da câmera em alarme” na guia [Alarme] da página “Alarme”. (→página 136)

Protocolo Panasonic de notificação de alarme	
Protocolo Panasonic de alarme	<input type="radio"/> Ligado <input checked="" type="radio"/> Desligado
Dados adicionais de alarme	<input type="radio"/> Ligado <input checked="" type="radio"/> Desligado
Porta de destino	1818 (1-65535)
Quantidade de novas tentativas	2
Destino da notificação	
	Alarme Diag. Endereço do servidor de destino
Endereço 1	<input type="checkbox"/> <input type="checkbox"/> <input type="text"/> <input type="button" value="Excluir"/>
Notificação por área VMD	<input type="radio"/> Ligado <input checked="" type="radio"/> Desligado Área de alarme 1
Endereço 2	<input type="checkbox"/> <input type="checkbox"/> <input type="text"/> <input type="button" value="Excluir"/>
Notificação por área VMD	<input type="radio"/> Ligado <input checked="" type="radio"/> Desligado Área de alarme 1
Endereço 3	<input type="checkbox"/> <input type="checkbox"/> <input type="text"/> <input type="button" value="Excluir"/>
Notificação por área VMD	<input type="radio"/> Ligado <input checked="" type="radio"/> Desligado Área de alarme 1
Endereço 4	<input type="checkbox"/> <input type="checkbox"/> <input type="text"/> <input type="button" value="Excluir"/>
Notificação por área VMD	<input type="radio"/> Ligado <input checked="" type="radio"/> Desligado Área de alarme 1
Endereço 5	<input type="checkbox"/> <input type="checkbox"/> <input type="text"/> <input type="button" value="Excluir"/>
Notificação por área VMD	<input type="radio"/> Ligado <input checked="" type="radio"/> Desligado Área de alarme 1
Endereço 6	<input type="checkbox"/> <input type="checkbox"/> <input type="text"/> <input type="button" value="Excluir"/>
Notificação por área VMD	<input type="radio"/> Ligado <input checked="" type="radio"/> Desligado Área de alarme 1
Endereço 7	<input type="checkbox"/> <input type="checkbox"/> <input type="text"/> <input type="button" value="Excluir"/>
Notificação por área VMD	<input type="radio"/> Ligado <input checked="" type="radio"/> Desligado Área de alarme 1
Endereço 8	<input type="checkbox"/> <input type="checkbox"/> <input type="text"/> <input type="button" value="Excluir"/>
Notificação por área VMD	<input type="radio"/> Ligado <input checked="" type="radio"/> Desligado Área de alarme 1
<input type="button" value="Definir"/> <input type="button" value="Fechar"/>	

Consulte a página 149 para as informações sobre a configuração para estas definições.

13.4.6 Configuração dos ajustes relativos à notificação de alarme de HTTP quando ocorre um alarme

Clique em “Notificação de alarme de HTTP >>” de “Ação da câmera em alarme” na guia [Alarme] da página “Alarme”. (→página 136)

Notificação de alarme de HTTP		Alarme	
Endereço 1	<input type="checkbox"/>	http://	Excluir
Nome do Usuário			
Senha			
Dados de Notificação		/cgi-bin/comalarm.cgi?CMD=01	
Endereço 2	<input type="checkbox"/>	http://	Excluir
Nome do Usuário			
Senha			
Dados de Notificação		/cgi-bin/comalarm.cgi?CMD=01	
Endereço 3	<input type="checkbox"/>	http://	Excluir
Nome do Usuário			
Senha			
Dados de Notificação		/cgi-bin/comalarm.cgi?CMD=01	
Endereço 4	<input type="checkbox"/>	http://	Excluir
Nome do Usuário			
Senha			
Dados de Notificação		/cgi-bin/comalarm.cgi?CMD=01	
Endereço 5	<input type="checkbox"/>	http://	Excluir
Nome do Usuário			
Senha			
Dados de Notificação		/cgi-bin/comalarm.cgi?CMD=01	

Consulte a página 151 para as informações sobre a configuração para estas definições.

13.5 Configuração dos ajustes VMD [Área VMD]

Clique na guia [Área VMD] na página “Alarme”. (→página 43, página 45)

As áreas de detecção de movimento de vídeo podem ser ajustadas nesta página.

Até 4 áreas podem ser definidas. Quando o movimento for detectado na área ajustada, ele será considerado como um alarme.

IMPORTANTE

- O botão de indicação de ocorrência de alarme (→página 10) será exibido quando o movimento for detectado pela função VMD.
- O botão de indicação de ocorrência de alarme será exibido quando da recepção de uma entrada de alarme de um alarme no terminal ou um alarme de comando.
- Dependendo do ambiente de rede, a notificação poderá ser retardada mesmo que “Tempo real” seja selecionado para o “Modo de atualização de estado de alarme” na guia [Básico] da página “Básico” (→página 49).
- Após a configuração da área VMD, a área VMD pode ficar desalinhada quando a configuração JPEG/H.264 do “Modo de captura de imagem” é mudada. Certificar-se de verificar a área VMD após mudar a configuração do “Modo de captura de imagem”.

- A função de detecção de movimento não será a função dedicada para prevenir roubos, incêndios, etc. A Panasonic não se responsabilizar por quaisquer acidentes ou danos que possam ocorrer.

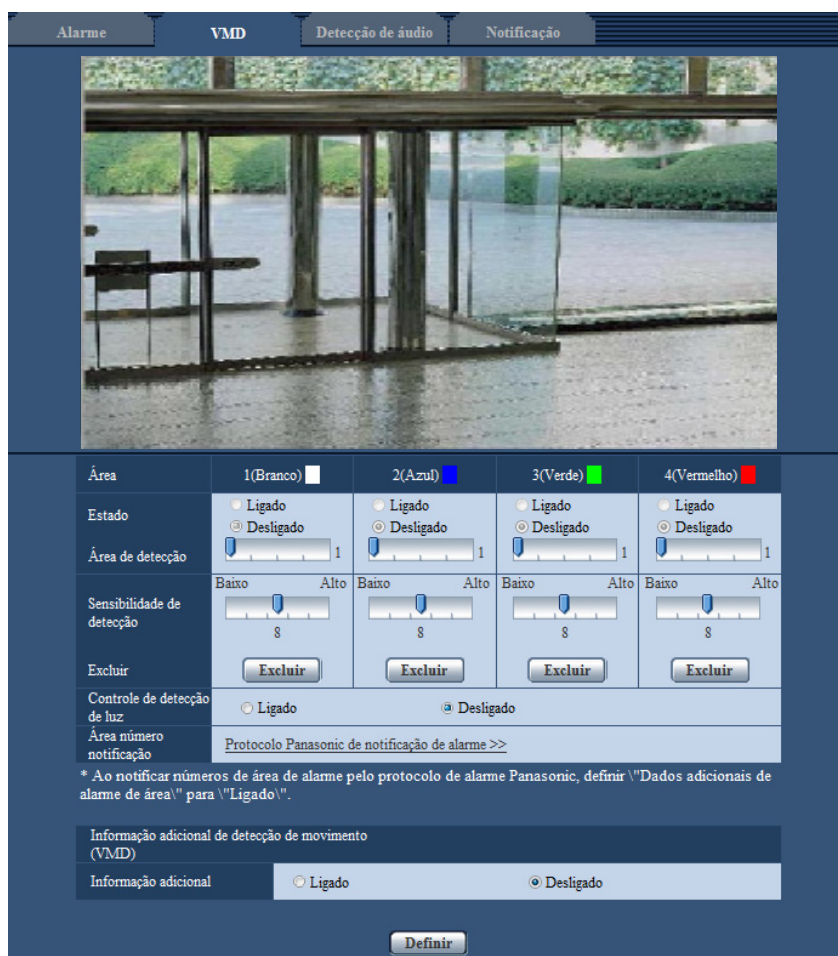

[Área]

Quando selecionar uma área VMD na tela, ela será numerada como área 1. (as áreas subsequentes serão numeradas na ordem de seleção.)

[Estado]

Selecione "Ligado" ou "Desligado" para determinar se a detecção de movimento de vídeo será ou não utilizada.

- Ligado:** Realiza a detecção de movimento de vídeo.
- Desligado:** Não realiza a detecção de movimento de vídeo.
- Padrão:** Desligado

[Área de detecção]

Ajuste o tamanho da área VMD utilizando o controle deslizante. Quanto menor o valor selecionado, mais alta será a sensibilidade da área VMD. O valor atual (1-10) será exibido à direita do controle deslizante.

- Padrão:** 1

[Sensibilidade de detecção]

Ajuste a sensibilidade da detecção de movimento na área VMD utilizando o controle deslizante. Os ajustes podem ser configurados para cada área individualmente. Quanto mais alto o valor ajustado, mais alto será o nível de sensibilidade.

O valor atual (1 (baixo) - 15 (alto)) será exibido abaixo do controle deslizante.

- **Padrão:** 8

Botão [Excluir]

Clique no botão [Excluir] correspondente à área a ser apagada. A borda da área selecionada será apagada.

[Controle de detecção de luz]

Selecione “Ligado” ou “Desligado” para determinar se a detecção de movimento de vídeo afetada pela troca de brilho como, por exemplo, um controle de nível de escurecimento, será ou não suspensa.

- **Padrão:** Desligado

IMPORTANTE

- “Controle de detecção de luz” pode não operar quando a mudança de brilho for pequena.
- Quando a opção “Ligado” for selecionada para “Controle de detecção de luz”, a detecção de movimento de vídeo poderá não ser realizada mesmo quando detectar um alvo em movimento em toda a tela.

[Área número notificação]

Quando a opção “Protocolo Panasonic de notificação de alarme >>” for clicada, a guia [Notificação] da página “Alarme” será exibida. (→página 148)

Informação adicional de detecção de movimento (VMD)

[Informação adicional]

Selecione “Ligado” ou “Desligado” para determinar se as informações VMD serão ou não adicionadas aos dados da imagem superposta.

As informações VMD podem ser buscadas por alguns gravadores de discos em rede Panasonic. Consulte as instruções de operação dos dispositivos conectados para informações adicionais sobre as funções e ajustes.

- **Padrão:** Desligado

13.5.1 Configurar as áreas VMD [Área VMD]

Ajuste as áreas para ativação da função VMD.

IMPORTANTE

- Quando os ajustes estiverem sendo configurados no menu de configuração, ocasionalmente a função VMD não irá funcionar corretamente.

1. Ajuste a área VMD de vídeo arrastando o mouse na tela.

→ A área designada se tornará a área VMD “1(Branco)” e a borda será exibida. Quando 2 - 4 áreas VMD forem definidas, cada área será numerada na ordem. As áreas serão identificadas pelas respectivas cores de borda. O “Estado” da borda a ser ajustada para a área se tornará “Ligado”.

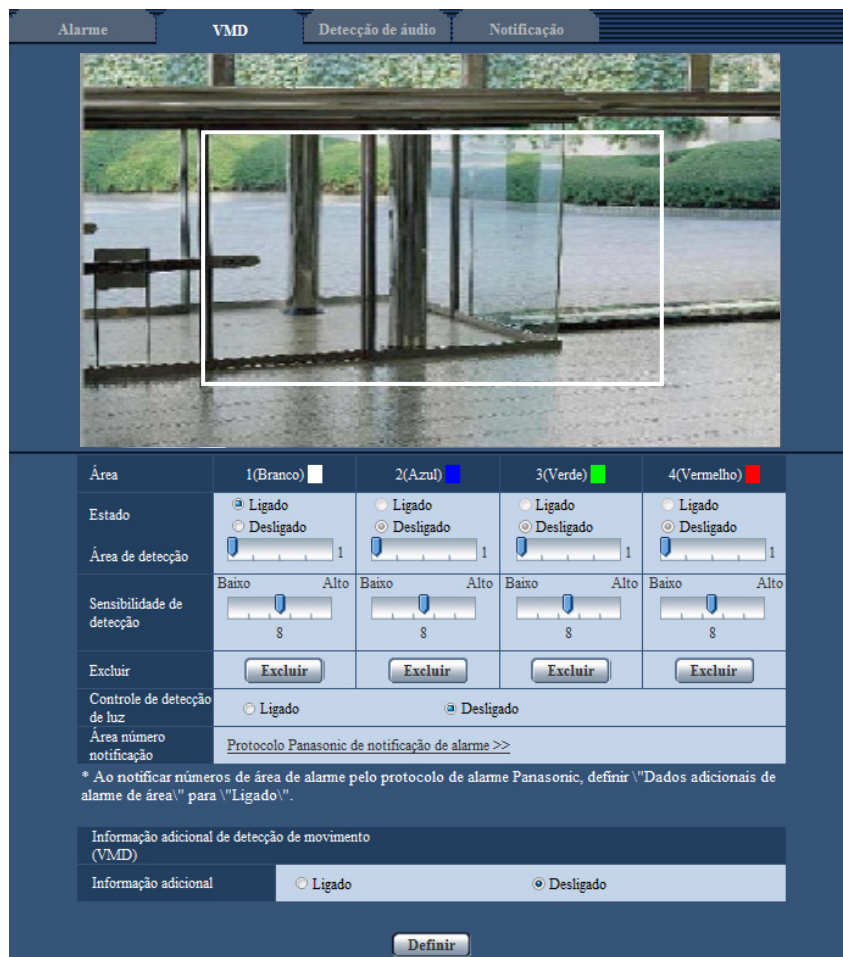

2. Ajuste “Área de detecção” e “Sensibilidade de detecção” utilizando o controle deslizante.

Consulte a página 142 para informações adicionais sobre a “Sensibilidade de detecção” e a “Área de detecção”.

A área correntemente exibida e a sua sensibilidade de detecção serão exibidas na seção “Área de detecção”. Mudar as áreas e os ajustes da “Área de detecção” e da “Sensibilidade de detecção” conforme for necessário.

3. Clique no botão [Definir] após concluir os ajustes.

IMPORTANTE

- O ajuste não será aplicado exceto se o botão [Definir] for clicado.
4. Para invalidar a área VMD, clique no botão [Definir] após selecionar “Desligado” para “Estado” da área VMD a ser invalidada.
 - A borda da área VMD invalidada se tornará uma linha pontilhada. Quando a área VMD for invalidada, nenhum alarme irá ocorrer mesmo que um movimento possa ser reconhecido na área.
 5. Para apagar a área VMD, clique no botão [Excluir] correspondente à área a ser apagada.
 - A borda da área VMD respectiva desaparecerá.
 6. Clique no botão [Definir].
 - Os ajustes editados serão aplicados.

13.6 Configuração dos ajustes relativos à detecção de áudio [Detecção de áudio]

Clique na guia [Detecção de áudio] na página “Alarme”. (→página 43, página 45)

Os ajustes relativos à detecção de áudio podem ser configurados nesta seção. Quando o nível de detecção de áudio configurado for excedido, a ação de alarme será executada.

O nível de detecção de áudio pode ser ajustado em 10 níveis.

A fim de utilizar a detecção de áudio, as definições de áudio devem ser configuradas. (→página 128)

IMPORTANTE

- O botão de indicação de ocorrência de alarme será exibido quando o som for detectado pela função de detecção de áudio. (→página 10)
- O botão de indicação de ocorrência de alarme também será exibido quando da recepção de uma entrada de alarme de um alarme no terminal ou um alarme de comando.
- A notificação poderá ser retardada em alguns ambientes de rede, mesmo quando o “Tempo real” é selecionado para o “Modo de atualização de estado de alarme” na guia [Básico] da página “Básico”. (→página 49)
- A função de detecção de áudio não é projetada para ser usada em situações que exigem alta confiabilidade. A Panasonic não se responsabilizar por quaisquer acidentes ou danos que possam ocorrer.

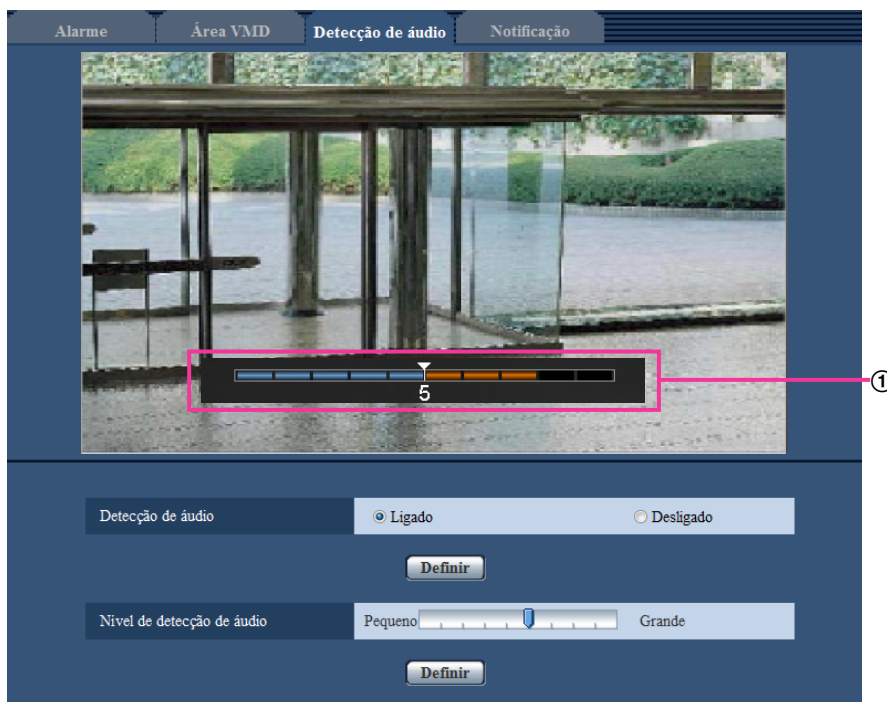

- ① Pré-visualização
Exibe uma pré-visualização das configurações e do estado atual de detecção de áudio.

[Detecção de áudio]

Selecione “Ligado” ou “Desligado” para determinar se a detecção de áudio será ou não utilizada.

- **Ligado:** Realiza a detecção de áudio.
- **Desligado:** Não realiza a detecção de áudio.
- **Padrão:** Desligado

Nota

- O nível do volume aplicado quando a detecção de áudio é executada pode ser alterado em “Volume de entrada de Microfone (Câmera para o PC)” na guia [Áudio] da página “Imagem/Áudio”. (→página 128)

[Nível de detecção de áudio]

Selecione o nível no qual a câmera determina que exista som na área ao redor da câmera durante a detecção de som.

Se apenas deseja detectar sons altos, elevar o nível de detecção de áudio, se também deseja detectar os sons baixos, reduzir o nível de detecção de áudio.

Configuração do nível de detecção de áudio

- ① Botão de indicação de ocorrência de alarme
 - ② Botão de entrada de microfone
 - ③ Nível de detecção de áudio
 - ④ O nível de volume atual
 - ⑤ Faixa de volumes a serem detectados
1. Verifique o nível de detecção de áudio e o nível de volume atual.
→ O nível do volume configurado em “Volume de entrada de Microfone (Câmera para o PC)” na guia [Áudio] da página “Imagem/Áudio” é exibido na pré-visualização.
 2. Ajuste o “Nível de detecção de áudio” com o controle deslizante de modo que é mais baixo do que o nível de volume que deseja detectar.

3. Ajuste o “Volume de entrada de Microfone (Câmara para o PC)” na guia [Áudio] da página “Imagem/Áudio” conforme for necessário. (→página 128)

→ As configurações e o estado atual de detecção de áudio são exibidos na parte inferior da tela. Se o volume vai acima do nível de detecção de áudio, uma barra vermelha, que indica que o som foi detectado, é exibida.

Se forem necessários ajustes adicionais, repita a partir do passo 2.

Nota

- “Detecção de áudio” somente pode ser utilizada quando “Entrada de Microfone” ou “Interativo (simultâneo)” está selecionado para “Transmissão / Recepção de áudio” na guia [Áudio] da página “Imagem/Áudio”. (→página 128)
- Ruído ou outros sons indesejados na área circundante podem ser erroneamente detectados.
- Apenas o volume do som determina se o som é detectado ou não, e o tipo de som não importa.

13.7 Configuração dos ajustes relativos à notificação de alarme [Notificação]

Clique na guia [Notificação] na página “Alarme”. (→página 43, página 45)

Os ajustes relativos ao protocolo Panasonic de alarme e notificação de alarme de HTTP podem ser configurados nesta seção.

13.7.1 Configuração dos ajustes relativos ao protocolo Panasonic de alarme

Protocolo Panasonic de notificação de alarme

[Protocolo Panasonic de alarme]

Selecione “Ligado” ou “Desligado” para determinar a emissão ou não da notificação por protocolo de alarme Panasonic de acordo com os ajustes nas caixas de verificação “Alarme” e “Diag.” de “Destino da notificação” abaixo.

- Quando um alarme for detectado (“Alarme”)
- Quando uma notificação da capacidade restante no cartão de memória SD foi provida (“Diag.”)
- Quando o cartão de memória SD ficou cheio (“Diag.”)
- Quando o cartão de memória SD não pode ser reconhecido (“Diag.”)
- **Padrão:** Desligado

Nota

- Ao selecionar a opção “Ligado”, a notificação da ocorrência de alarme é emitida para os endereços de servidores de destino registrados em ordem (a partir do endereço IP 1 primeiro, ao endereço IP 8 por último).

[Additional alarm area data (VMD/Auto track)]

Determine se as notificações serão enviadas ou não para os números de área de alarme de alarme VMD com o protocolo de alarme Panasonic selecionando Ligado/Desligado.

- **Padrão:** Desligado

[Porta de destino]

Selecione uma porta de destino para o protocolo de alarme Panasonic entre as seguintes.

- **Faixa disponível:** 1 - 65535
- **Padrão:** 1818

Os números de porta a seguir estão indisponíveis já que são utilizados automaticamente pelo sistema. 20, 21, 23, 25, 42, 53, 67, 68, 69, 80, 110, 123, 161, 162, 443, 995, 10669, 10670

[Quantidade de novas tentativas]

Selecione um tempo de novas tentativas para o protocolo de alarme Panasonic.

- **Faixa disponível:** 0-30
- **Padrão:** 2

Destino da notificação

[Endereço 1] - [Endereço 8]

Insira o endereço IP de destino ou nome do host do protocolo de alarme Panasonic entre as seguintes opções. Até 8 endereços de destino podem ser memorizados.

- **Caixa de verificação [Alarme]:** Quando a caixa de verificação for verificada, a notificação do alarme Panasonic será emitida na ocorrência de um alarme.
- **Caixa de verificação [Diag.]:** Quando a caixa de verificação for selecionada, a notificação por meio do protocolo Panasonic de alarme será realizada nos seguintes casos.
 - Quando uma notificação da capacidade restante no cartão de memória SD foi provida
 - Quando o cartão de memória SD ficou cheio
 - Quando o cartão de memória SD não pode ser reconhecido
- **[Endereço do servidor de destino]:** Insira o endereço de destino do servidor ou o nome do host.
 - **Caracteres disponíveis:** Caracteres alfanuméricos, dois pontos (:), ponto (.), sublinhado (_) e hífen (-).

Para apagar o endereço de destino do servidor registrado, clique no botão [Excluir] correspondente ao endereço de destino do servidor desejado.

[Notificação por área VMD]

Selecione “Ligado” ou “Desligado” para determinar se a “Notificação por área VMD” será ativada ou não. Se a “Notificação por área VMD” estiver “Ligado”, um alarme é notificado somente quando o “Área de alarme” coincide com a “Área de alarme” configurada pelo “Alarme de detecção de movimento (VMD)”. Outras notificações além do “Alarme de detecção de movimento (VMD)” não são implantadas. Ao usar a “Notificação por área VMD”, selecionar “Ligado” para o “Estado” da área de alarme em VMD.

- **Padrão:** Desligado

[Área de alarme]

- **Faixa disponível:** 1-4
- **Padrão:** 1

- **Número disponível de caracteres:** 0 - 63 caracteres
- **Caracteres indisponíveis:** " & ; ; \

[Senha]

Insira senha para acessar o servidor HTTP.

- **Número disponível de caracteres:** 0 - 63 caracteres
- **Caracteres indisponíveis:** " &

[Dados de Notificação]

Insira os dados de notificação para adicionar depois os endereços do servidor HTTP de destino definidos em [Endereço 1] - [Endereço 5].

- **Caracteres disponíveis:** Caracteres alfanuméricos
- **Padrão:** /cgi-bin/comalarm.cgi?CMD=01

Nota

- Para "Endereço 1" até "Endereço 5", um total de 256 caracteres podem ser inseridos para o endereço (incluindo "http://") e os "Dados de Notificação".
- Certifique-se de inserir uma barra (/) como o primeiro caractere para "Dados de Notificação".
- Se falha a notificação de alarme de HTTP, informações sobre a falha serão adicionadas ao registro do sistema.
- Mesmo que o botão [Definir] é clicado após o a exclusão do conteúdo de "Dados de Notificação", "/cgi-bin/comalarm.cgi?CMD=01" será definido.
- HTTPS não pode ser usado.

<Exemplo>

Quando http://192.168.0.100 está definido para o endereço e /cgi-bin/comalarm.cgi?CMD=01 está definido para "Dados de Notificação", uma notificação de alarme de HTTP, como http://192.168.0.100/cgi-bin/comalarm.cgi?CMD=01, será executada.

14 Configuração dos ajustes relacionados à vista avançada [Visão avançada]

Os ajustes relativos ao recorte podem ser configurados na página “Visão avançada”.
A página “Visão avançada” tem a guia [Recorte].

14.1 Configuração dos ajustes relativos a recorte [Recorte]

Clique na guia [Recorte] na página “Visão avançada”. (→página 43, página 45)
Os ajustes relativos ao recorte podem ser configurados nesta página.

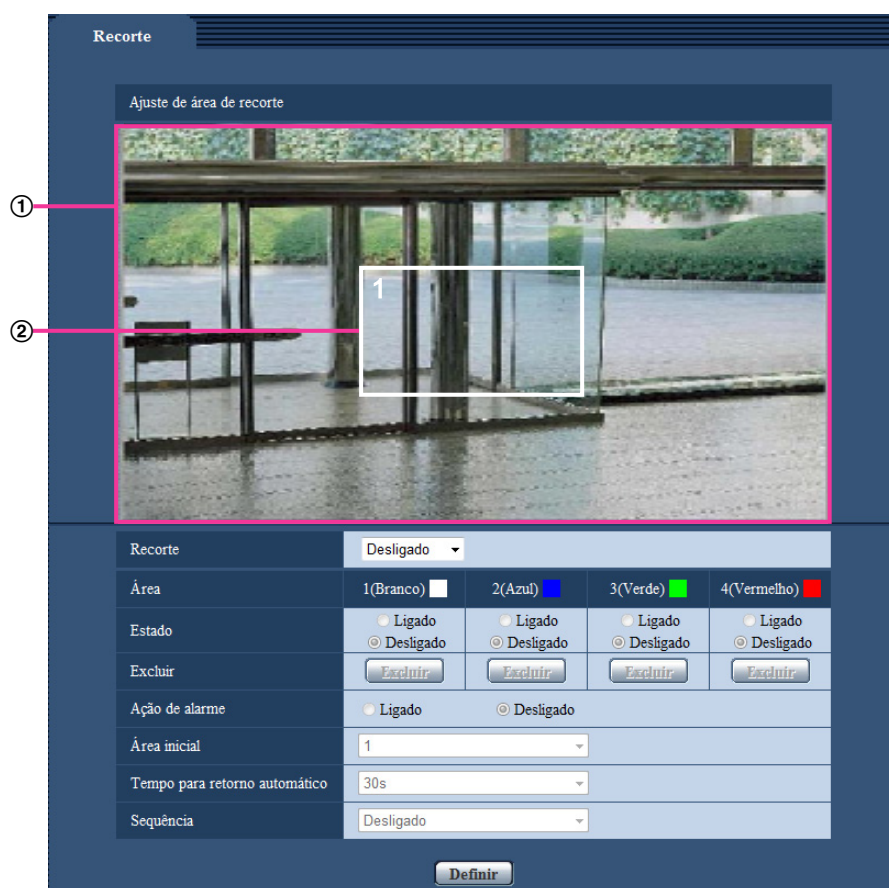

Ajuste de área de recorte

- ① **Exibição de imagem completa**
Exibe a imagem angular completa da câmera.
- ② **Contorno de recorte**
Exibe a área de recorte ajustada. Até 4 áreas podem ser definidas. Quando definida, números são automaticamente designados e exibidos na parte superior esquerda da área de recorte.
A posição de contorno de recorte pode ser movida acionando e segurando o quadro configurado e então movendo-o.

14 Configuração dos ajustes relacionados à vista avançada [Visão avançada]

O acionar da parte externa do contorno adiciona um novo contorno.

Os fluxos configurados em recorte utilizam a mesma área de recorte que a exibição [Recorte]. Portanto, se o contorno de recorte for mudado, a área de recorte dos fluxos configurados em recorte é mudada conforme a configuração do contorno de recorte.

[Recorte]

Qualquer uma das imagens JPEG(1), JPEG(2), JPEG(3), H.264(1), H.264(2), H.264(3), ou H.264(4), ou todas as imagens H.264, podem ser selecionadas para serem enviadas como imagens de recorte.

O tamanho das imagens selecionado para JPEG(1)/JPEG(2)/JPEG(3)/H.264(1)/H.264(2)/H.264(3)/H.264(4) na guia [JPEG/H.264] é utilizado para o tamanho da imagem de recorte.

Desligado: Imagens recortadas não são transmitidas.

H.264(1): H.264(1) é transmitida como imagem recortada.

H.264(2): H.264(2) é transmitida como imagem recortada.

H.264(3): H.264(3) é transmitida como imagem recortada.

H.264(4): H.264(4) é transmitida como imagem recortada.

H.264(todo): H.264(1), H.264(2), H.264(3), e H.264(4) são transmitidas como imagem recortada.

JPEG(1): JPEG(1) é transmitida como imagem recortada.

JPEG(2): JPEG(2) é transmitida como imagem recortada.

JPEG(3): JPEG(3) é transmitida como imagem recortada.

- **Padrão:** Desligado

Nota

- A mudança dos ajustes de recorte para a transmissão temporariamente.
- Quando “Desligado” é selecionado para “Transmissão H.264”, as configurações de recorte não estão disponíveis para H.264(1), H.264(2), H.264(3), e H.264(4).
- Quando o máximo tamanho da imagem é selecionado para H.264(1), H.264(2), ou JPEG(1), as configurações de recorte não estão disponíveis.

[Área]

Quando selecionar uma área de recorte na tela, ela será numerada como área 1.

[Estado]

Selecione “Ligado” ou “Desligado” para determinar se a área de recorte será ou não utilizada.

Ligado: A área de recorte será definida.

Desligado: A área de recorte não será definida.

Padrão: Desligado

Botão [Excluir]

Clique no botão [Excluir] correspondente à área a ser apagada. A borda da área selecionada será apagada.

[Ação de alarme]

Determine se transfira imagens de recorte quando ocorre um alarme. A transferência de imagens de recorte está disponível somente quando seleciona uma definição diferente de “H.264(todo)” para “Recorte”.

Ligado/Desligado

Padrão: Desligado

[Área inicial]

Configure a área para transmissão de recorte quando ocorre um alarme.

1/2/3/4

Padrão: 1

[Tempo para retorno automático]

Configure o tempo de transmissão das imagens de recorte quando ocorre um alarme. Quando o tempo definido já passou, as imagens de recorte param de ser transmitidas e a câmera inicia a transmissão das imagens em tela cheia. Disponível somente quando “Ligado” e selecionado para o “Ação de alarme”.

10s/20s/30s/1min/2min/3min/5min

Padrão: 30s

[Sequência]

Por meio de 4 contornos de recorte, no máximo, determinar se operar ou não a sequência a partir das seguintes configurações. A sequência opera na ordem dos números designados aos contornos de recorte. Disponível somente quando “Desligado” e selecionado para o “Ação de alarme”.

Desligado/5s/10s/20s/30s

- **Padrão:** Desligado

Botão [Definir]

Aplica o recorte, a ação da câmera em alarme, a área inicial, o tempo para retorno automático e as configurações de sequência.

IMPORTANTE

- A área recortada pode ficar desalinhada quando a configuração do “Modo de captura de imagem” é mudada. Certificar-se de verificar o contorno de recorte após mudar a configuração do “Modo de captura de imagem”.
- O contorno de recorte pode se mover para fora do alinhamento quando a configuração de “Ajuste de Zoom/Foco” (SFV631L) (SFV611L) ou “Extra zoom ótico” (SPN631) (SPN611) é mudada. Certificar-se de verificar o contorno de recorte após mudar a configuração do “Ajuste de Zoom/Foco” ou “Extra zoom ótico”.
- O alinhamento do contorno de recorte exibido durante a configuração pode ser ligeiramente mudado após o acionar do botão [Definir].
- “Ação de alarme”, “Área inicial”, “Tempo para retorno automático”, e “Sequência” não são disponíveis quando “H.264(todo)” é selecionado para “Recorte”.

15 Configuração dos ajustes relativos à autenticação [Usuários]

Os ajustes relativos à autenticação como, por exemplo, restrições para usuários e PCs ao acesso à câmera com um PC ou telefone celular/terminal móvel podem ser configurados na página “Usuários”. A página “Usuários” possui 3 guias; a guia [Autent. do usuário], a guia [Autent. do host] e a guia [Sistema].

15.1 Configuração dos ajustes relativos à autenticação do usuário [Autent. do usuário]

Clique na guia [Autent. do usuário] na página “Usuários”. (→página 43, página 45)

Os ajustes relativos à autenticação dos usuários que podem acessar esta câmera a partir de um PC ou um telefone celular / terminal móvel podem ser configurados nesta página. Até 24 usuários podem ser registrados.

Nota

- Quando a autenticação do usuário falhar (erro de autenticação) 8 vezes dentro de 30 segundos utilizando o mesmo endereço IP (PC), o acesso à unidade será negado temporariamente.

The screenshot shows the configuration interface for user authentication. It features three tabs: 'Autent. do usuário', 'Autent. do host', and 'Sistema'. The 'Autent. do usuário' tab is selected. The interface includes several settings: 'Autent. do usuário' with radio buttons for 'Ligado' and 'Desligado' (selected); 'Autenticação' with a dropdown menu set to 'Resumo ou básico'; a 'Definir' button; 'Nome do Usuário' with an input field; 'Senha' with an input field; 'Redigite a senha' with an input field; 'Nível de acesso' with radio buttons for '1. Administrador', '2. Controle da câmera', and '3. Apenas ao vivo' (selected); another 'Definir' button; and 'Verificação de usuário' with a dropdown menu set to 'admin[1]' and an 'Excluir' button.

[Autent. do usuário]

Selecione “Ligado” ou “Desligado” para determinar se os usuários serão ou não autenticados.

- **Padrão:** Desligado

[Autenticação]

Define o método de autenticação do usuário.

Resumo ou básico: Utiliza a autenticação Resumo ou básico.

Resumo: Utiliza a autenticação Resumo.

Básico: Utiliza a autenticação Básico.

- **Padrão:** Resumo ou básico

Nota

- Quando o ajuste [Autenticação] for alterado, feche o navegador de Internet e em seguida acesse a câmera novamente.
- Para outros dispositivos tais como gravadores de disco de rede, a não ser que seja especificado de outra forma, a autenticação Resumo não é suportada. (Em agosto de 2014)

[Nome do Usuário]

Insira um nome de usuário.

- **Número disponível de caracteres:** 1 - 32 caracteres
- **Caracteres indisponíveis:** " & ; ; \
- **Padrão:** Nenhum (em branco)

[Senha] [Redigite a senha]

Insira uma senha.

- **Número disponível de caracteres:** 4 - 32 caracteres
- **Caracteres indisponíveis:** " &
- **Padrão:** Nenhum (em branco)

Nota

- Quando um nome de usuário em uso for inserido e o botão [Definir] for clicado, as informações correspondentes ao usuário serão sobrepostas.

[Nível de acesso]

Selecione o nível de acesso do usuário entre as seguintes opções.

- **1. Administrador:** Todas as operações da câmera serão disponibilizadas.
- **2. Controle da câmera:** Permissão para exibir imagens da câmera e controlar a câmera. A configuração dos ajustes da câmera estará indisponível.
- **3. Apenas ao vivo:** Somente a exibição de imagens ao vivo estará disponível. A configuração dos ajustes da câmera e o controle da câmera estarão indisponíveis.
- **Padrão:** 3. Apenas ao vivo

[Verificação de usuário]

No menu resultante em "Verificação de usuário", o usuário registrado pode ser selecionado e as informações deste usuário podem ser verificadas.

O usuário registrado será exibido com o nível de acesso correspondente.

(Exemplo: admin [1])

Para apagar o usuário registrado, clique no botão [Excluir] após selecionar o usuário a ser apagado.

15.2 Configuração dos ajustes relativos à autenticação do host [Autent. do host]

Clique na guia [Autent. do host] na página "Usuários". (→página 43, página 45)

15 Configuração dos ajustes relativos à autenticação [Usuários]

Os ajustes de restrição dos PCs (Endereço IP) para acessar a câmera podem ser configurados nesta página.

[Autent. do host]

Selecione “Ligado” ou “Desligado” para determinar se o host será autenticado ou não.

- **Padrão:** Desligado

[Endereço IP]

Insira o endereço IP do PC autorizado a acessar a câmera. O nome do host não pode ser inserido como endereço IP.

Nota

- Quando a opção “endereço IP/máscara de sub-rede” for inserida, é possível restringir os PCs em cada sub-rede. Por exemplo, quando a opção “192.168.0.1/24” for inserida e “2. Controle da câmera” for selecionado para o nível de acesso, os PCs cujo endereço IP for entre “192.168.0.1” - “192.168.0.254” podem acessar a câmera com o nível de acesso “2. Controle da câmera”.
- Quando o endereço IP já em uso for inserido e o botão [Definir] for clicado, as informações respectivas de host serão sobrepostas.

[Nível de acesso]

Selecione o nível de acesso do host entre as seguintes opções.

1. Administrador/ 2. Controle da câmera/ 3. Apenas ao vivo

Consulte a página 156 para informações adicionais sobre o nível de acesso.

- **Padrão:** 3. Apenas ao vivo

[Autenticação de Host]

No menu resultante de “Autenticação de Host”, o host registrado pode ser selecionado e o endereço IP do host selecionado pode ser verificado.

O endereço IP registrado será exibido com o nível de acesso.

(Exemplo: 192.168.0.21 [1])

Para apagar o host registrado, clique no botão [Excluir] depois de selecionar o endereço IP a ser apagado.

15.3 Configuração dos ajustes relativos ao fluxo de prioridade [Sistema]

Clique na guia [Sistema] na página “Usuários”. (→página 43, página 45)

A descrição abaixo é a configuração do fluxo de prioridade que pode transmitir imagens sem deterioração da qualidade da imagem e intervalo de atualização mesmo quando múltiplos usuários acessam simultaneamente.

Fluxo prioritário

[Ativação]

Selecione “Ligado” ou “Desligado” para determinar se o fluxo de prioridade será ou não utilizado.

- **Padrão:** Desligado

Nota

- Quando a opção “Ligado” for selecionada para “Ativação” de “Fluxo prioritário”, o número de usuários que poderão acessar a câmera poderá ser limitado.

[Endereço de destino IP (1)]

Insira o primeiro endereço IP de destino.

[Endereço de destino IP (2)]

Insira o segundo endereço IP de destino.

[Tipo de fluxo]

Selecione “JPEG(1)”, “JPEG(2)”, “JPEG(3)”, “H.264(1)”, “H.264(2)”, “H.264(3)”, ou “H.264(4)”.

- **JPEG(1):** As imagens JPEG(1) serão transmitidas.
- **JPEG(2):** As imagens JPEG(2) serão transmitidas.
- **JPEG(3):** As imagens JPEG(3) serão transmitidas.
- **H.264(1):** As imagens H.264(1) serão transmitidas.
- **H.264(2):** As imagens H.264(2) serão transmitidas.
- **H.264(3):** As imagens H.264(3) serão transmitidas.
- **H.264(4):** As imagens H.264(4) serão transmitidas.
- **Padrão:** JPEG(1)

Nota

- Quando a opção “Melhor desempenho” for selecionada para “Prioridade de transmissão” de “H.264”, a taxa de bits irá variar entre as taxas máxima e mínima enquanto as imagens estiverem sendo transmitidas.

[Intervalo de atualização*]

Selecione o intervalo de atualização entre as seguintes opções.

Este ajuste será validado somente quando a opção “JPEG(1)”, “JPEG(2)”, ou “JPEG(3)” for selecionada para “Tipo de fluxo”.

0,1fps/ 0,2fps/ 0,33fps/ 0,5fps/ 1fps/ 2fps/ 3fps/ 5fps/ 6fps*/ 10fps*/ 12fps*/ 15fps*/ 30fps*

15 Configuração dos ajustes relativos à autenticação [Usuários]

- **Padrão:** 1fps

Nota

- Quando a opção “Ligado” for selecionada para “Transmissão H.264”, o intervalo de transmissão poderá ser maior que o valor de ajuste quando qualquer valor com asterisco (*) à direita for selecionado.

16 Configuração dos ajustes de rede [Rede]

Os ajustes de rede podem ser configurados na página “Rede”.
A página “Rede” tem a guia [Rede] e a guia [Avançado].

16.1 Configuração dos ajustes da rede [Rede]

Clique na guia [Rede] na página “Rede”. (→página 43, página 45)

As informações a seguir são necessárias para configurar os ajustes da rede. Entre em contato com o administrador da rede ou seu provedor de serviço de Internet.

- Endereço IP
- Máscara de sub-rede
- Gateway padrão (quando utilizar o servidor/roteador de portal)
- Porta HTTP
- Endereço DNS primário, Endereço DNS secundário (quando utilizar DNS)

Rede	
Avançado	
Rede IPv4	
Configuração de rede	Automático(avançado) ▾
Endereço IP (IPv4)	192 . 168 . 0 . 10
Máscara de sub-rede	255 . 255 . 255 . 0
Gateway Padrão	192 . 168 . 0 . 1
DNS	<input checked="" type="radio"/> Auto <input type="radio"/> Manual
Endereço de servidor primário	0 . 0 . 0 . 0
Endereço de servidor secundário	0 . 0 . 0 . 0
Rede IPv6	
Manual	<input type="radio"/> Ligado <input checked="" type="radio"/> Desligado
Endereço IP (IPv6)	
Gateway Padrão	
DHCPv6	<input type="radio"/> Ligado <input checked="" type="radio"/> Desligado
Endereço primário de servidor DNS	
Endereço de servidor de DNS secundário	
Universal	
Porta HTTP	80 (1-65535)
Velocidade de linha	Auto ▾
Tamanho Max. para pacote RTP	<input checked="" type="radio"/> Ilimitada(1500byte) <input type="radio"/> Limitada(1280 bytes)
HTTP tamanho de segmento máximo (MSS)	Ilimitada(1460byte) ▾
Controle de banda (taxa de bits)	Ilimitado ▾
Configuração rápida de IP se adapta ao período	<input checked="" type="radio"/> 20min <input type="radio"/> Ilimitado
Acesso FTP para a câmera	<input type="radio"/> Permissão <input checked="" type="radio"/> Proibir
Definir	

Rede IPv4

[Configuração de rede]

Selecione o método de configuração do endereço IP entre as seguintes opções.

- **Estático:** O endereço IP é configurado inserindo manualmente em “Endereço IP (IPv4)”.
- **DHCP:** O endereço IP é configurado utilizando a função DHCP.
- **Automático(IP Automático):** O endereço IP é configurado utilizando a função DHCP. Quando o servidor DHCP não for encontrado, o endereço IP será automaticamente configurado.
- **Automático(avançado):** Usando a função DHCP, a informação de endereço de rede é referenciada e um endereço IP não usado é configurado à câmera como endereço IP estático. O endereço IP estático é determinado automaticamente dentro da faixa de máscara de sub-rede pela câmera. Quando o servidor DHCP não é encontrado, o endereço IP é ajustado a 192.168.0.10.
- **Padrão:** Automático(avançado)

Nota

- Quando “Automático(IP Automático)” for selecionado e o endereço IP não puder ser obtido do servidor DHCP, um endereço IP não utilizado na mesma rede será buscado dentro da faixa 169.254.1.0 - 169.254.254.255.

[Endereço IP (IPv4)]

Quando não utilizar a função DHCP, insira o endereço IP da câmera. Não insira um endereço já utilizado (para os PCs e outras câmeras de rede).

- **Padrão:** 192.168.0.10

Nota

- Múltiplos endereços IP estão indisponíveis mesmo ao utilizar a função DHCP. Consulte o administrador da rede para informações adicionais sobre os ajustes do servidor DHCP.

[Mascara de sub-rede]

Quando não utilizar a função DHCP, insira a máscara de sub-rede da câmera.

- **Padrão:** 255.255.255.0

[Gateway Padrão]

Quando não utilizar a função DHCP, insira o portal padrão da câmera.

- **Padrão:** 192.168.0.1

Nota

- Múltiplos endereços IP para o portal padrão estão indisponíveis mesmo ao utilizar a função DHCP. Consulte o administrador da rede para informações adicionais sobre os ajustes do servidor DHCP.

[DNS]

Determine como ajustar o endereço do servidor DNS selecionando “Auto” (obtenha o endereço automaticamente) ou “Manual” (insira o endereço do servidor DNS). Quando a opção “Manual” for selecionada, será necessário configurar os ajustes para DNS.

Quando utilizar a função DHCP, é possível obter o endereço DNS automaticamente selecionando “Auto”. Consulte o administrador da rede para informações adicionais sobre os ajustes.

- **Padrão:** Auto

[Endereço de servidor primário], [Endereço de servidor secundário]

Quando a opção “Manual” for selecionada para “DNS”, insira o endereço IP do servidor DNS.

Consulte o administrador da rede sobre o endereço IP do servidor DNS.

Rede IPv6

[Manual]

Selecione “Ligado” ou “Desligado” para determinar se a configuração do endereço para a rede IPv6 (Endereço IPv6) será realizada manualmente ou não.

- **Ligado:** Insira um endereço IPv6 manualmente.
- **Desligado:** A inserção manual de um endereço IPv6 será indisponível.
- **Padrão:** Desligado

[Endereço IP (IPv6)]

Quando a opção “Ligado” for selecionada para “Manual”, a inserção manual do endereço IPv6 é necessária. Não insira um endereço que já está em uso.

Nota

- Quando conectar ao endereço IPv6 manualmente configurado além do roteador, utilize um roteador compatível com IPv6 e ative a função de atribuição do endereço IPv6 automático. Neste caso, é necessário configurar o endereço IPv6 incluindo as informações de prefixo fornecidas a partir do roteador compatível com IPv6. Consulte os manuais fornecidos com o roteador para informações adicionais.

[Gateway Padrão]

Ao selecionar “Ligado” para “Manual” da rede IPv6, lançar o gateway padrão da rede IPv6 da câmera.

Padrão: Nenhum (em branco)

[DHCPv6]

Selecione “Ligado” ou “Desligado” para determinar se a função IPV6 DHCP será ou não utilizada.

Configure o servidor DHCP para não atribuir os mesmos endereços IP utilizado para as outras câmeras para rede e PCs cujo endereço IP seja exclusivo. Consulte o administrador da rede para informações adicionais sobre os ajustes do servidor.

- **Padrão:** Desligado

[Endereço primário de servidor DNS], [Endereço de servidor de DNS secundário]

Insira o endereço IPv6 do servidor DNS. Consulte o administrador da rede sobre os endereços IPv6 do servidor DNS.

Universal

[Porta HTTP]

Atribui os números de porta independentemente.

- **Números disponíveis de porta:** 1 - 65535
- **Padrão:** 80

Os números de porta a seguir estão indisponíveis já que são utilizados automaticamente pelo sistema. 20, 21, 23, 25, 42, 53, 67, 68, 69, 110, 123, 161, 162, 443, 554, 995, 10669, 10670, 59000 - 61000

[Velocidade de linha]

Selecione a velocidade da linha para a transmissão de dados entre as seguintes. Recomenda-se utilizar com “Auto” padrão.

- **Auto:** A velocidade da linha será aplicada automaticamente.
- **100M-completo:** 100 Mbps full-duplex
- **100M-Meio:** 100 Mbps half-duplex
- **10M-completo:** 10 Mbps full-duplex
- **10M-Meio:** 10 Mbps half-duplex
- **Padrão:** Auto

[Tamanho Max. para pacote RTP]

Selecione “Ilimitada(1500byte)” ou “Limitada(1280 bytes)” para determinar se o tamanho do pacote RTP será ou não restrito quando forem visualizadas imagens da câmera utilizando o protocolo RTP. Recomenda-se utilizar com “Ilimitada(1500byte)” padrão.

Quando o tamanho do pacote RTP for restrito na linha de rede em uso, selecione “Limitada(1280 bytes)”. Consulte o administrador da rede para informações adicionais sobre o tamanho máximo do pacote na linha de rede.

- **Padrão:** Ilimitada(1500byte)

[HTTP tamanho de segmento máximo (MSS)]

Selecione “Ilimitada(1460byte)”, “Limitada(1280 bytes)” ou “Limitada(1024 bytes)” para determinar se o tamanho máximo do segmento (MSS) será ou não restringido quando visualizar imagens da câmera utilizando o protocolo HTTP. Recomenda-se usar este recurso com a configuração padrão.

Quando MSS for restrito na linha de rede em uso, selecione “Limitada(1024 bytes)” ou “Limitada(1280 bytes)”. Consulte o administrador da rede para informações adicionais sobre o MSS na linha da rede.

- **Padrão:** Ilimitada(1460byte)

[Controle de banda (taxa de bits)]

Selecione a taxa de bits total para transmissão de dados entre as seguintes.

Ilimitado/ 64kbps/ 128kbps/ 256kbps/ 384kbps/ 512kbps/ 768kbps/ 1024kbps/ 2048kbps/ 4096kbps/ 8192kbps

- **Padrão:** Ilimitado

Nota

- Quando selecione a opção “64kbps”, selecione “Desligado” para “Transmissão / Recepção de áudio” na guia [Áudio]. (→página 128)
- Selecione “128kbps” ou uma taxa mais alta para realizar a transmissão ao vivo de imagens JPEG e a transmissão periódica de imagens via FTP simultaneamente.
- Quando a opção “Controle de banda (taxa de bits)” for ajustada para baixo, a captura de uma imagem utilizando o botão de captura instantânea não pode funcionar dependendo do ambiente de uso. Neste caso, selecione “JPEG” com o botão [Compressão] na página “Ao vivo” e tire uma foto com o botão de captura instantânea usando o menor tamanho de imagem possível.

[Configuração rápida de IP se adapta ao período]

Selecione “20min” ou “Ilimitado” para determinar a extensão da operação de ajuste de rede utilizando o software “Software de configuração IP” pode ser habilitado.

- **20min:** A operação de configuração de rede utilizando “Software de configuração IP” é habilitada por 20 minutos a partir da inicialização da câmera.
- **Ilimitado:** A operação de configuração de rede utilizando “Software de configuração IP” Panasonic é permitida sem limite de tempo.
- **Padrão:** 20min

Nota

- A exibição da informação da câmera usando “Software de configuração IP” é permitida sem limite de tempo, e as imagens da câmera podem ser abertas.
- Consulte o administrador da rede para os endereços de cada servidor.
- A função de encaminhamento de porta modifica um endereço IP global para um endereço IP privado e “Máscara de IP estático” e “Tradução de endereços de rede (NAT)” possuem esta função. Esta função deve ser ajustada em um roteador.
- Para acessar a câmera via Internet conectando-a a um roteador, é necessário atribuir um número de porta HTTP respectivo a cada câmera e transposição do endereço utilizando a função de

encaminhamento pela porta do roteador. Para informações adicionais, consulte as instruções de operação do roteador em uso.

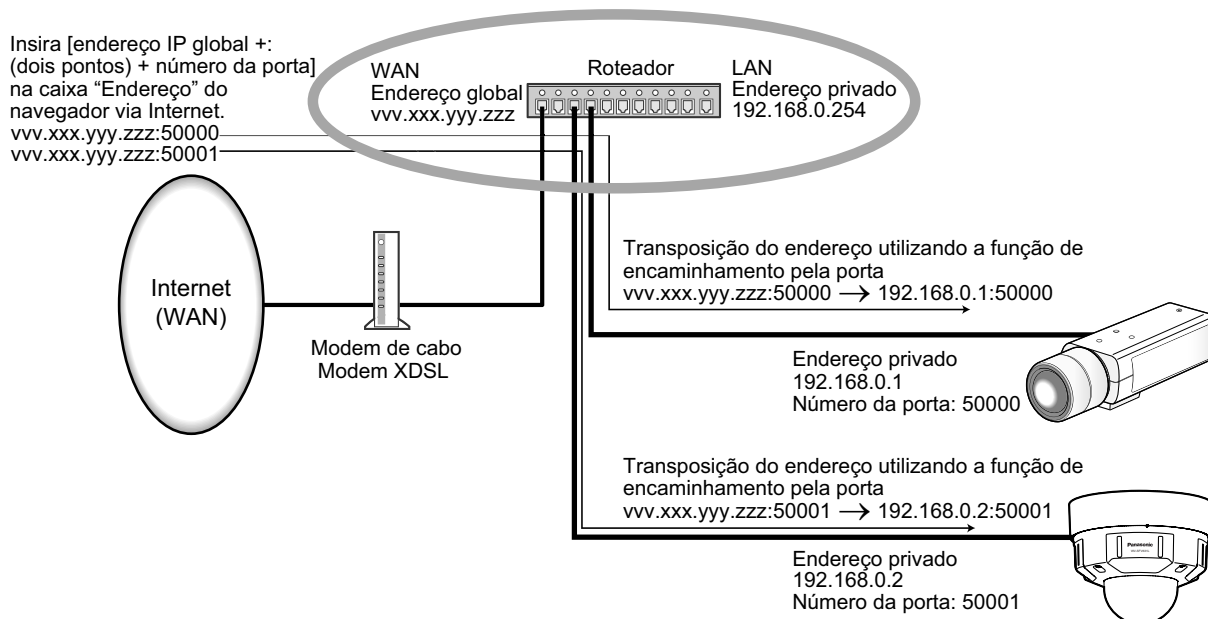

[Acesso FTP para a câmera]

Selecione "Permissão" ou "Proibir" para determinar a proibição ou a permissão do acesso à câmera via FTP.

- **Padrão:** Proibir

16.2 Configuração da configuração de rede avançada [Avançado]

Clique na guia [Avançado] na página "Rede". (→página 43, página 45)

Os ajustes relativos ao SMTP (E-mail), FTP, UPnP, HTTPS, DDNS, SNMP, e Diffserv podem ser configurados nesta seção.

Poderá ir à página de configuração de um item de configuração, clicando no link correspondente para esse item de configuração.

16.2.1 Configure os ajustes relativos ao envio de E-mails

The screenshot shows the 'SMTP(E-mail)' configuration page in a web interface. The page is divided into several sections:

- SMTP(E-mail) Settings:**
 - Notificação por e-mail: Ligado Desligado
 - Imagem de alarme anexada: Ligado Desligado
 - Tamanho da imagem: JPEG(2) (640x360)
- SMTP Server Settings:**
 - Endereço de Servidor SMTP: [Empty text box]
 - Porta SMTP: 25 (1-65535)
 - Endereço de servidor POP: [Empty text box]
- Authentication Settings:**
 - Tipo: Nenhum POP antes de SMTP SMTP
 - Nome do Usuário: [Empty text box]
 - Senha: [Empty text box]
- Sender Settings:**
 - Endereço de E-mail do remetente: [Empty text box]
- SSL Settings:**
 - SSL: Ligado Desligado
- Notification Destination Settings:**

Destino da notificação	Alarme	Diag.	Endereço de e-mail de destino	
Endereço 1	<input type="checkbox"/>	<input type="checkbox"/>	[Empty text box]	Excluir
Endereço 2	<input type="checkbox"/>	<input type="checkbox"/>	[Empty text box]	Excluir
Endereço 3	<input type="checkbox"/>	<input type="checkbox"/>	[Empty text box]	Excluir
Endereço 4	<input type="checkbox"/>	<input type="checkbox"/>	[Empty text box]	Excluir
- Subject and Body Settings:**
 - Assunto de e-mail: [Empty text box]
 - Corpo do e-mail: [Empty text area]

A 'Definir' button is located at the bottom of the page.

[Notificação por e-mail]

Selecione “Ligado” ou “Desligado” para determinar se a notificação por e-mail será ativada de acordo com os ajustes para as caixas de verificação “Alarme” e “Diag.” de “Destino da notificação” abaixo.

- Quando um alarme for detectado (“Alarme”)
- Quando uma notificação da capacidade restante no cartão de memória SD foi provida (“Diag.”)
- Quando o cartão de memória SD ficou cheio (“Diag.”)
- Quando o cartão de memória SD não pode ser reconhecido (“Diag.”)
- **Padrão:** Desligado

[Imagem de alarme anexada]

Selecione “Ligado” ou “Desligado” para determinar se a imagem será anexada ao e-mail a ser enviado quando um alarme for detectado.

- **Padrão:** Desligado

[Tamanho da imagem]

Selecione o tamanho da imagem das imagens a serem anexas ao um E-mail de alarme entre as seguintes opções.

JPEG(1)/JPEG(2)/JPEG(3)

- **Padrão:** JPEG(2)

[Endereço de Servidor SMTP]

Insira o endereço IP ou o nome do host do servidor SMTP utilizado para enviar e-mails.

- **Número disponível de caracteres:** 1 - 128 caracteres
- **Caracteres disponíveis:** Caracteres alfanuméricos, dois pontos (:), ponto (.), sublinhado (_) e hífen (-).

[Porta SMTP]

Insira o número da porta para a qual os e-mails serão enviados.

- **Números disponíveis de porta:** 1-65535
- **Padrão:** 25

Os números de porta a seguir estão indisponíveis já que são utilizados automaticamente pelo sistema. 20, 21, 23, 42, 53, 67, 68, 69, 80, 110, 123, 161, 162, 443, 995, 10669, 10670

[Endereço de servidor POP]

Quando a opção "POP antes de SMTP" for selecionada para "Tipo", insira o endereço IP ou o nome do host do servidor POP.

- **Número disponível de caracteres:** 1 - 128 caracteres
- **Caracteres disponíveis:** Caracteres alfanuméricos, dois pontos (:), ponto (.), sublinhado (_) e hífen (-).

IMPORTANTE

- Quando inserir o nome do host para "Endereço de Servidor SMTP" ou "Endereço de servidor POP" é necessário configurar os ajustes DNS na guia [Rede] da página "Rede". (→página 161)

[Autenticação]

- **Tipo**
Selecione o método de autenticação para enviar e-mails entre as seguintes opções.
 - **Nenhum:** Não é necessário apagar qualquer autenticação para enviar e-mails.
 - **POP antes de SMTP:** É necessário primeiramente apagar a autenticação do servidor POP para utilizar o servidor SMTP para enviar e-mails.
 - **SMTP:** É necessário apagar a autenticação do servidor SMTP para enviar e-mails.
 - **Padrão:** Nenhum

Nota

- Quando o método de autenticação para enviar e-mails não for conhecido, consulte o administrador da rede.
- **Nome do Usuário**
Insira o nome do usuário para acessar o servidor.
 - **Número disponível de caracteres:** 0 - 32 caracteres
 - **Caracteres indisponíveis:** " & ; \
- **Senha**
Insira a senha para acessar o servidor.
 - **Número disponível de caracteres:** 0 - 32 caracteres
 - **Caracteres indisponíveis:** " &

[Endereço de E-mail do remetente]

Insira o endereço de e-mail de um remetente.

O endereço de e-mail inserido será exibido na linha "De" (remetente) dos e-mails enviados.

- **Número disponível de caracteres:** 3 - 128 caracteres
- **Caracteres disponíveis:** Caracteres alfanuméricos, o caractere (@), o ponto (.), o sublinhado (_) e o hífen (-).

[SSL]

Selecione “Ligado” se desejar usar a criptografia SSL para enviar notificações por e-mail para ocorrências de alarme ou a função “Diag.”. Ao selecionar “Ligado”, o método de autenticação será definido como “SMTP”. Defina o nome de usuário e a senha usados para autenticação.

- **Padrão:** Desligado

Nota

- É possível que alguns servidores SMTP não suportem SSL.
- SSL suporta SMTP por SSL, mas STARTTLS não é suportado.
- Quando “Ligado” é selecionado, o número da porta SMTP pode precisar ser configurado para 465. Pergunte ao seu provedor de serviços de Internet para obter as configurações apropriadas.

[Endereço 1] - [Endereço 4]

Insira o endereço de destino. Até 4 endereços de destino podem ser registrados.

- **Caixa de verificação [Alarme]:** Quando a caixa de verificação for selecionada, a notificação de e-mail será realizada na ocorrência de um alarme.
- **Caixa de verificação [Diag.]:** Quando a caixa de verificação for selecionada, a notificação de e-mail será realizada nos seguintes casos.
 - Quando uma notificação da capacidade restante no cartão de memória SD foi provida
 - Quando o cartão de memória SD ficou cheio
 - Quando o cartão de memória SD não pode ser reconhecido
- **[Endereço de e-mail de destino]:** Insira o endereço de destino.
 - **Número disponível de caracteres:** 3 - 128 caracteres
 - **Caracteres disponíveis:** Caracteres alfanuméricos, o caractere (@), o ponto (.), o sublinhado (_) e o hífen (-).

Para apagar o endereço registrado, clique no botão [Excluir] correspondente ao endereço desejado.

[Assunto de e-mail]

Insira o assunto do e-mail.

- **Número disponível de caracteres:** 0 - 50 caracteres

[Corpo do e-mail]

Insira o corpo do e-mail.

- **Número disponível de caracteres:** 0 - 200 caracteres

Nota

- A notificação por correio eletrônico será enviada com a mensagem “The capacity of the SD memory card is full.” quando o cartão de memória SD ficar cheio, ou “The SD memory card cannot be detected.” quando da falha da montagem do cartão de memória SD.

16.2.2 Configure os ajustes relativos à transmissão FTP

The screenshot shows the 'Avançado' (Advanced) configuration page for the network device, specifically the 'FTP' settings. The interface is in Portuguese and includes the following sections:

- FTP Settings:**
 - Imagem de alarme em transmissão FTP: Ligado Desligado
 - Nome do diretório: [Empty text box]
 - Nome do arquivo: [Empty text box]
 - Repetir a transmissão FTP: Ligado Desligado
 - Pré Alarme:

Intervalo de transmissão	Número máximo de imagens	Duração da gravação
1fps	0 pic	0s
 - Pós Alarme:

Intervalo de transmissão	Número de Imagens	Duração da gravação
1fps	100 pics	100s
 - Tamanho da imagem: JPEG(2) (640x360)
- Transmissão FTP Periódica de imagem:**
 - Transmissão FTP Periódica de imagem: On Off
 - Nome do diretório: [Empty text box]
 - Nome do arquivo: [Empty text box]
 - Nome com data&hora
 - Nome sem data&hora
 - Intervalo de transmissão: 1s
 - Tamanho da imagem: JPEG(2) (640x360)
- Endereço do servidor FTP:** [Empty text box]
- Nome do Usuário:** [Empty text box]
- Senha:** [Empty text box]
- Porta de Controle:** 21 (1-65535)
- Modo FTP:** Passivo Ativo

A 'Definir' (Apply) button is located at the bottom of the configuration area.

FTP

[Imagem de alarme em transmissão FTP]

Selecione “Ligado” ou “Desligado” para determinar se a imagem de alarme será ou não transmitida para o servidor FTP.

- **Padrão:** Desligado

[Nome do diretório]

Insira o nome do diretório no qual as imagens de alarme serão salvas.

Por exemplo, insira “/ALARM” para designar o diretório “ALARM” no diretório raiz do servidor FTP.

- **Número disponível de caracteres:** 1 - 256 caracteres
- **Caracteres indisponíveis:** " & ;

[Nome do arquivo]

Insira o nome do arquivo utilizado para a imagem de alarme a ser transmitida para um servidor FTP. O nome do arquivo será como segue.

Nome do arquivo: [“Nome do arquivo inserido” + “Data e hora (ano/mês/dia/hora/minuto/segundo)”] + “Número serial”

- **Número disponível de caracteres:** 1 - 32 caracteres
- **Caracteres indisponíveis:** " & * / : ; < > ? \ |

[Repetir a transmissão FTP]

Selecione “Ligado” ou “Desligado” para determinar se deve ou não reenviar transmissões FTP que têm falhado.

Ligado: Se a transmissão falhar, as transmissões são reenviadas até que sejam enviadas com sucesso.

Desligado: Se a transmissão falhar, a imagem que não conseguiu ser enviada é descartada e a próxima imagem é enviada.

Padrão: Desligado

[Pré Alarme]

- **Intervalo de transmissão**

Selecione o intervalo de atualização de imagens antes de ocorrer um alarme entre as seguintes opções. 0,1fps/ 0,2fps/ 0,33fps/ 0,5fps/ 1fps

- **Padrão:** 1fps

- **Número máximo de imagens**

Selecione o número de imagens a serem transmitidas entre as seguintes opções.

0pics/ 1pic/ 2pics/ 3pics/ 4pics/ 5pics/ 6pics*/ 7pics*/ 8pics*/ 9pics*/ 10pics*/ 20pics*/ 30pics*/ 40pics*/ 50pics*

- **Padrão:** 0 pics

- **Duração da gravação**

A duração da gravação, que muda de acordo com o “Intervalo de transmissão” e o “Número máximo de imagens” configurados, das imagens gravadas antes de ocorrer um alarme é exibido.

Nota

- Quando “JPEG(1)” é selecionado para o tamanho da imagem a ser transmitida, pré alarme não estará disponível se o tamanho da imagem de “JPEG(1)” é “2048x1536”, “1920x1080”, ou “1600x1200”.
- Quando “Ligado” é selecionado para “Taxa de compressão de imagem na detecção de alarme”, somente as imagens gravadas de pós alarme são comprimidas. A compressão não é aplicada as imagens gravadas de pré alarme.
- Quando uma seleção com um asterisco (*) à direita é selecionada para “Número máximo de imagens” de “Pré Alarme”, pode não ser possível enviar o número especificado de imagens, dependendo do tamanho da imagem e da qualidade de imagem. A tabela seguinte mostra o número máximo de imagens que podem ser enviadas para a pré alarme.

		Qualidade de imagem									
		0	1	2	3	4	5	6	7	8	9
Tamanho da imagem	1280x960	5	6	7	8	10	10	10	20	30	40
	1280x720	7	8	10	10	10	20	20	30	40	50
	800x600	9	10	10	20	20	30	30	50	50	50
	VGA	10	20	20	30	30	40	50	50	50	50
	640x360	20	30	40	50	50	50	50	50	50	50
	400x300	30	30	40	50	50	50	50	50	50	50
	QVGA	40	50	50	50	50	50	50	50	50	50
	320x180	50	50	50	50	50	50	50	50	50	50
	160x120	50	50	50	50	50	50	50	50	50	50
	160x90	50	50	50	50	50	50	50	50	50	50

[Pós Alarme]

- **Intervalo de transmissão**
Selecione o intervalo de transmissão para a imagem de alarme para o servidor FTP entre as seguintes opções.
0,1fps/ 0,2fps/ 0,33fps/ 0,5fps/ 1fps
 - **Padrão:** 1fps
- **Número de Imagens**
Selecione o número de imagens a serem transmitidas entre as seguintes opções.
1pic/ 2pics/ 3pics/ 4pics/ 5pics/ 6pics/ 7pics/ 8pics/ 9pics/ 10pics/ 20pics/ 30pics/ 50pics/ 100pics/ 200pics/ 300pics/ 500pics/ 1000pics/ 1500pics/ 2000pics/ 3000pics
 - **Padrão:** 100pics
- **Duração da gravação**
O tempo aproximado para salvar o “Número de Imagens” ajustado com o “Intervalo de transmissão” será exibido.

[Tamanho da imagem]

Selecione o tamanho da imagem das imagens a serem transmitidas quando ocorre um alarme entre as seguintes opções.

JPEG(1)/JPEG(2)/JPEG(3)

- **Padrão:** JPEG(2)

Transmissão FTP Periódica de imagem**[Transmissão FTP Periódica de imagem]**

Selecione a opção “Ligado” ou “Desligado” para determinar se as imagens serão ou não transmitidas utilizando a função de transmissão periódica de imagens via FTP.

Quando a opção “Ligado” for selecionada, é necessário configurar os ajustes do servidor FTP.

- **Padrão:** Desligado

IMPORTANTE

- Ao usar a transmissão FTP periódica de imagem, é necessário configurar as definições de agenda de transmissão FTP periódica de imagem na guia [Agenda] da página “Agenda”. (→Página 201)

[Nome do diretório]

Insira o nome do diretório onde as imagens serão salvas.

Por exemplo, insira “/img” para designar o diretório “img” no diretório raiz do servidor FTP.

- **Número disponível de caracteres:** 1 - 256 caracteres
- **Caracteres indisponíveis:** " & ;
- **Padrão:** Nenhum (em branco)

[Nome do arquivo]

Insira o nome do arquivo (nome do arquivo de imagem a ser transmitida) e selecione a opção de nomeação entre as seguintes.

- **Nome com data&hora:** O nome do arquivo será [“Nome do arquivo inserido” + “Hora e data (ano/mês/dia/ hora / minutos/segundos)” + “Número de série (iniciando com 00)”].
- **Nome sem data&hora:** O nome do arquivo será composto pelos caracteres inseridos somente para “Nome do arquivo”. Quando a opção “Nome sem data&hora” for selecionada, o arquivo será sobreposto cada vez que um arquivo for transmitido.
- **Número disponível de caracteres:** 1 - 32 caracteres
- **Caracteres indisponíveis:** " & ; : / * < > ? \ |
- **Padrão:** Nenhum (em branco)

Nota

- Quando a opção “Nome com data&hora” for selecionada, o nome do arquivo será [“nome do arquivo inserido” + “Hora e data (ano / mês/ dia / hora / minutos / segundos)” + “Número de série (começando com 00)”] + “s” durante o horário de verão.

[Intervalo de transmissão]

Selecione o intervalo para a transmissão periódica de imagens via FTP entre as seguintes opções.

1s/ 2s/ 3s/ 4s/ 5s/ 6s/ 10s/ 15s/ 20s/ 30s/ 1min/ 2min/ 3min/ 4min/ 5min/ 6min/ 10min/ 15min/ 20min/ 30min/ 1h/ 1,5h/ 2h/ 3h/ 4h/ 6h/ 12h/ 24h

- **Padrão:** 1s

[Tamanho da imagem]

Selecione o tamanho da imagem das imagens a serem transmitidas entre as seguintes opções.

JPEG(1)/JPEG(2)/JPEG(3)

- **Padrão:** JPEG(2)

[Endereço do servidor FTP]

Insira o endereço IP do nome do host do servidor FTP.

- **Número disponível de caracteres:** 1 - 128 caracteres
- **Caracteres disponíveis:** Caracteres alfanuméricos, dois pontos (:), ponto (.), sublinhado (_) e hífen (-).

IMPORTANTE

- Quando inserir o nome do host para “Endereço do servidor FTP”, é necessário configurar os ajustes DNS na guia [Rede] da página “Rede”. (→página 161)

[Nome do Usuário]

Insira o nome do usuário (nome de login) para acessar o servidor FTP.

- **Número disponível de caracteres:** 1 - 32 caracteres
- **Caracteres indisponíveis:** " & ; ; \

[Senha]

Insira senha para acessar o servidor FTP.

- **Número disponível de caracteres:** 0 - 32 caracteres
- **Caracteres indisponíveis:** " &

[Porta de Controle]

Insira um número de porta de controle a ser utilizado para o servidor FTP.

- **Números disponíveis de porta:** 1-65535
- **Padrão:** 21

Os números de porta a seguir estão indisponíveis já que são utilizados automaticamente pelo sistema.

20, 23, 25, 42, 53, 67, 68, 69, 80, 110, 123, 161, 162, 443, 995, 10669, 10670

[Modo FTP]

Selecione “Passivo” ou “Ativo” para o modo FTP.

Normalmente, selecione “Passivo”. Quando for impossível conectar após selecionar “Passivo”, tente conectar após a seleção de “Ativo”.

- **Padrão:** Passivo

16.2.3 Configuração dos ajustes relativos ao servidor NTP

Os ajustes relativos ao servidor NTP como, por exemplo, o servidor NTP, número de porta, etc. podem ser configurados nesta página.

IMPORTANTE

- Utilize um servidor NTP quando um ajuste de hora e data mais preciso for necessário para a operação do sistema.

The screenshot shows the NTP configuration page. At the top, there are tabs for 'Rede' and 'Avançado'. Below the tabs, there are links for 'SMTP(E-mail)', 'FTP', 'NTP', 'UPnP', 'HTTPS', 'DDNS', 'SNMP', and 'Diffserv'. The main content area is titled 'NTP' and contains the following settings:

Ajuste de hora	<input checked="" type="radio"/> Manual <input type="radio"/> Sincronização com servidor NTP
Configuração do endereço de servidor NTP	Manual ▾
Endereço do servidor NTP	<input type="text"/>
Porta NTP	123 (1-65535)
Intervalo de ajuste de hora	1h ▾

At the bottom of the form is a 'Definir' button.

[Ajuste de hora]

Selecione o método de ajuste da hora entre as seguintes opções. A hora ajustada pelo método selecionado será utilizado como a hora padrão da câmera.

- **Manual:** A hora ajustada na guia [Básico] na página “Básico” será utilizada como a hora padrão da câmera.
- **Sincronização com servidor NTP:** A hora ajustada automaticamente sincronizando com o servidor NTP será utilizada como a hora padrão da câmera.
- **Padrão:** Manual

[Configuração do endereço de servidor NTP]

Quando a opção “Sincronização com servidor NTP” for selecionada para “Ajuste de hora”, selecione o método para obtenção do endereço do servidor NTP entre as seguintes opções.

- **Auto:** Obtém o endereço do servidor NTP do servidor DHCP.
- **Manual:** O endereço do servidor NTP será inserido manualmente no “Endereço do servidor NTP”.
- **Padrão:** Manual

IMPORTANTE

- Quando o endereço do servidor NTP for obtido a partir do servidor DHCP, é necessário selecionar “DHCP” ou “Automático(IP Automático)” ou “Automático(avançado)” para “Configuração de rede” na guia [Rede] da página “Rede”. (→página 161)

[Endereço do servidor NTP]

Quando a opção “Manual” for selecionada para “Configuração do endereço de servidor NTP”, insira o endereço IP ou o nome do host do servidor NTP.

- **Número disponível de caracteres:** 1 - 128 caracteres
- **Caracteres disponíveis:** Caracteres alfanuméricos, dois pontos (:), ponto (.), sublinhado (_) e hífen (-).
- **Padrão:** Nenhum (em branco)

IMPORTANTE

- Quando inserir o nome do host para “Endereço do servidor NTP”, é necessário configurar os ajustes DNS na guia [Rede] da página “Rede”. (→página 161)

[Porta NTP]

Insira um número de porta do servidor NTP.

- **Números disponíveis de porta:** 1 - 65535
- **Padrão:** 123

Os números de porta a seguir estão indisponíveis já que são utilizados automaticamente pelo sistema.
20, 21, 23, 25, 42, 53, 67, 68, 69, 80, 110, 161, 162, 443, 995, 10669, 10670

[Intervalo de ajuste de hora]

Selecionar um intervalo (1 - 24 horas: em intervalos de 1 hora) de sincronização com o servidor NTP.

- **Padrão:** 1h

16.2.4 Configuração dos ajustes UPnP

Esta câmera suporta UPnP (Universal Plug and Play). Utilizando esta função, é possível configurar os itens a seguir automaticamente.

- Configuração da função de encaminhamento pela porta do roteador (Contudo, um roteador com suporte para UPnP é necessário). Esta configuração é útil quando acessar a câmera via Internet, ou a partir de um telefone celular/terminal móvel.
- A atualização automática do atalho da câmera criado na pasta [Rede] do computador mesmo quando o endereço IP da câmera for modificado.



[Encaminhamento de porta automático]

Selecione “Ligado” ou “Desligado” para determinar se a função de encaminhamento pela porta do roteador será utilizada ou não.

Para utilizar a função de encaminhamento pela porta, o roteador em uso deve suportar UPnP e a função UPnP deve estar habilitada.

- **Padrão:** Desligado

Nota

- Devido à função encaminhamento pela porta, o número da porta poderá ser ocasionalmente alterado. Quando o número for trocado, é necessário trocar os números de porta registrados no PC e gravadores, etc.
- A função UPnP está disponível quando a câmera estiver conectada à rede IPv4. IPv6 não é suportado.
- Para verificar se o autoencaminhamento pela porta está adequadamente configurado, clique na guia [Estado] na página “Manutenção” e verifique se a opção “Habilitar” está exibida para “Estado” de “UPnP”. (→página 211)
Quando a opção “Habilitar” não for exibida, consulte o item “Não é possível acessar a câmera via Internet” na seção “22 Guia de Solução de Problemas”. (→página 227)

[Atalho para a câmera]

Selecione se deve ou não criar o atalho para a câmera na pasta [Rede] do computador. Quando criar o atalho, selecione “Ligado”.

Para utilizar a função de atalho para a câmera, habilite a função UPnP no PC previamente.

- **Padrão:** Desligado

Nota

- Para exibir o atalho para a câmera na pasta [Rede] do computador, é necessário adicionar o componente Windows. Consulte o que segue para habilitar a função UPnP.

For Windows Vista

[Iniciar] → [Painel de controle] → [Rede e Internet] → [Centro de Rede e Partilha] → amplie a seção em [Detecção de Rede] de [Partilha e Detecção] → selecione [Activar a detecção de rede] → clique em [Aplicar] → Completar

For Windows 7

[Iniciar] → [Painel de controle] → [Rede e Internet] → [Central de Rede e Compartilhamento] → selecione [Ativar a descoberta de rede] de [Descoberta de rede] de [Configurações de compartilhamento avançadas] → clique [Salvar alterações] → Completar

Para Windows 8.1 e Windows 8

Clique com o botão direito em [Iniciar] → selecione [Painel de Controle] → [Rede e Internet] → [Central de Rede e Compartilhamento] → selecione [Ativar descoberta de rede] de [Descoberta de rede] de [Configurações de compartilhamento avançadas] → clique [Salvar alterações] → Completar

16.2.5 Configuração dos ajustes HTTPS

É possível aumentar a segurança da rede criptografando o acesso às câmeras utilizando a função HTTPS. Consulte a página 180 para o modo de configuração dos ajustes HTTPS.

[Geração de chave CRT]

Uma chave CRT (chave de criptografia SSL) utilizada para o protocolo HTTPS é gerada. Para gerar a chave CRT, clique no botão [Executar] para exibir a caixa de diálogo “Geração de chave CRT”.

[Certificado de auto-assinatura - Gerar]

A câmera em si gera o certificado de segurança utilizado para o protocolo HTTPS. (Certificado autoassinado) Para gerar o certificado autoassinado, clique no botão [Executar] para exibir a caixa de diálogo “Certificado de auto-assinatura - Gerar”.

[Certificado de auto-assinatura - Informação]

Exibe as informações do certificado autoassinado.

Quando o botão [Confirma] for clicado, as informações registradas do certificado autoassinado serão exibidas na caixa de diálogo “Certificado de auto-assinatura - Confirma”.

Quando o botão [Excluir] for clicado, o certificado autoassinado gerado será apagado.

[Certificado CA - Gerar Solicitação de Assinatura de Certificado]

Quando utilizar o certificado de segurança emitido pela CA (Autoridade de Certificação) como o certificado de segurança utilizado para o protocolo HTTPS, a CSR (Solicitação de Assinatura do Certificado) será gerada. Para gerar a CSR, clique no botão [Executar] para exibir a janela de diálogo "Certificado CA - Gerar Solicitação de Assinatura de Certificado".

[Certificado CA - Instalação de Certificado CA]

Instala o Certificado do servidor (certificado de segurança) emitido pela CA (Autoridade de certificação) e exibe as informações do certificado do servidor instalado.

Para instalar o certificado do servidor, clique no botão [Procurar...] para exibir a caixa de diálogo [Abrir] e selecione o arquivo do certificado do servidor emitido pela CA e clique no botão [Executar].

Se o certificado do servidor já estiver instalado, o nome do arquivo do certificado do servidor instalado será exibido.

[Certificado CA - Informação]

Exibe as informações do certificado do servidor.

Quando o botão [Confirma] for clicado, as informações registradas do certificado do servidor instalado serão exibidas na caixa de diálogo "Certificado CA - Confirma". Se o certificado do servidor não estiver instalado, o conteúdo do arquivo CSR gerado será exibido.

Quando o botão [Excluir] for clicado, o certificado do servidor instalado será apagado.

IMPORTANTE

- Antes de apagar o servidor válido (certificado de segurança), confirme se existe um arquivo de backup no PC ou outra mídia. O arquivo de backup será necessário quando instalar o certificado do servidor novamente.

[Conexão]

Selecione o protocolo utilizado para conectar a câmera.

- **HTTP:** Somente a conexão HTTP está disponível.
- **HTTPS:** Somente a conexão HTTPS está disponível.
- **Padrão:** HTTP

[Porta HTTPS]

Designa o número de porta HTTPS a ser utilizado.

- **Números disponíveis de porta:** 1 - 65535
- **Padrão:** 443

Os números de porta a seguir estão indisponíveis já que são utilizados automaticamente pelo sistema. 20, 21, 23, 25, 42, 53, 67, 68, 69, 80, 110, 123, 161, 162, 554, 995, 10669, 10670, 59000-61000

Nota

- Depois de alterar a configuração de conexão, acesse a câmera novamente depois de esperar um tempo de acordo com a configuração alterada ("http://Endereço IP da câmera" ou "https://endereço IP da câmera").
- **Quando utilizar o certificado autoassinado:**
Se a câmera for acessada utilizando o protocolo HTTPS pela primeira vez, a janela de advertência será exibida. Nesse caso, siga as instruções do tutorial para instalar o certificado de autoassinatura (de segurança). (→página 187)
- **Quando utilizar o certificado do servidor:**
Instale previamente o certificado raiz e o certificado intermediário no navegador em uso. Siga as instruções da CA para a obtenção e instalação destes certificados.
- Quando a câmera for acessada utilizando o protocolo HTTPS, o intervalo de atualização e a taxa de quadros das imagens poderão ser reduzidos.

- Quando a câmera for acessada utilizando o protocolo HTTPS, algum tempo poderá decorrer para que as imagens sejam exibidas.
- Quando a câmera for acessada utilizando o protocolo HTTPS, as imagens poderão ser distorcidas ou o áudio poderá ser interrompido.
- O número máximo de usuários acessando simultaneamente varia dependendo do tamanho máximo da imagem e do formato de transmissão.

16.2.6 Configuração dos ajustes relativos a DDNS

Para acessar esta câmera via Internet, é necessário configurar os ajustes para a função DDNS. Consulte a página 194 para o modo de configuração dos ajustes relativos ao DDNS.

[Área]

Selecione a região onde a câmera está instalada. Se a câmera é usada fora do Japão, selecione “Global”. Se a câmera é usada no Japão, selecione “Japão”.

Japão/Global

[Serviço]

Selecione o serviço DDNS para determinar a utilização ou não do DDNS.

- **Desligado:** Não utiliza a função DDNS.
- **Viewnetcam.com:** Utiliza o serviço “Viewnetcam.com”.
- **Atualização do DNS dinâmico:** Utiliza Atualização do DNS dinâmico (em conformidade com RFC2136) sem a cooperação do DHCP.
- **Atualização do DNS dinâmico (DHCP):** Utiliza Atualização do DNS dinâmico (em conformidade com RFC2136) com a cooperação do DHCP.
- **Padrão:** Desligado

Nota

- Quando utilizar Atualização do DNS dinâmico (em conformidade com RFC2136), consulte o administrador da rede para cooperar ou não com DHCP.

16.2.7 Configuração dos ajustes relativos a SNMP

Os ajustes relativos ao SNMP podem ser configurados nesta página. É possível verificar o status da câmera conectando ao gerenciador SNMP. Quando utilizar a função SNMP, entre em contato com o administrador da rede.



[Comunidade]

Insira o nome da comunidade a ser monitorada.

- **Número disponível de caracteres:** 0 - 32 caracteres
- **Padrão:** Nenhum (em branco)

IMPORTANTE

- Quando utilizar a função SNMP, é necessário inserir o nome da comunidade. Quando nenhum nome de comunidade for inserido, a função SNMP não irá funcionar.

[Nome do Sistema]

Insira um nome do sistema a ser utilizado para gerenciar a câmera com a função SNMP.

- **Número disponível de caracteres:** 0 - 32 caracteres
- **Padrão:** Nenhum (em branco)

[Localização]

Insira o nome da localização onde a câmera está instalada.

- **Número disponível de caracteres:** 0 - 32 caracteres
- **Padrão:** Nenhum (em branco)

[Contato]

Insira o endereço de e-mail ou o número de telefone do gerenciador SNMP.

- **Número disponível de caracteres:** 0 - 255 caracteres
- **Padrão:** Nenhum (em branco)

16.2.8 Configuração dos ajustes Diffserv

Os ajustes relativos ao Diffserv podem ser configurados nesta página. A função Diffserv pode ser usada para definir a prioridade dos dados de imagem/áudio enviados por roteadores.

A prioridade definida para essa função deve corresponder ao valor de DSCP configurado para o roteador.

Ao utilizar a função Diffserv, entre em contato com o administrador da rede.

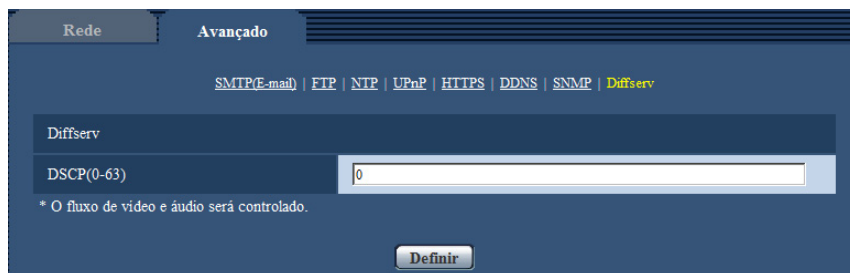

The screenshot shows a web interface for network configuration. At the top, there are two tabs: 'Rede' and 'Avançado'. Below the tabs, there is a navigation menu with links for 'SMTP(E-mail)', 'FTP', 'NTP', 'UPnP', 'HTTPS', 'DDNS', 'SNMP', and 'Diffserv'. The 'Diffserv' section is active, showing a 'DSCP(0-63)' field with the value '0' entered. Below the field, there is a note: '* O fluxo de vídeo e áudio será controlado.' and a 'Definir' button.

[DSCP(0-63)]

Insira a ordem de prioridade para os pacotes.

- **Valores disponíveis:** 0 - 63
- **Padrão:** 0

16.3 Método de configuração das definições de HTTPS

Os ajustes relativos ao protocolo HTTPS que podem aumentar a segurança da rede criptografando o acesso às câmeras são descritos nesta página.

Os ajustes HTTPS serão configurados por meio do procedimento a seguir.

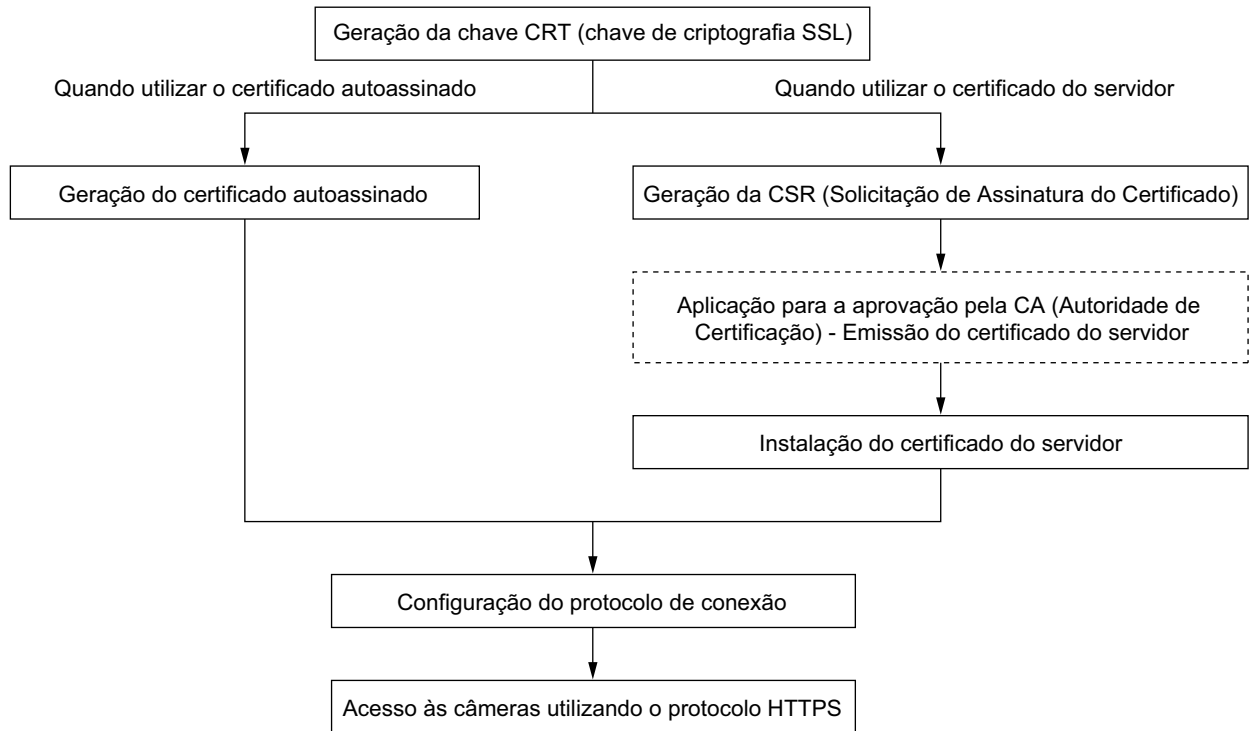

HTTPS	
Geração de chave CRT	<input type="button" value="Executar"/> ①
Certificado de auto-assinatura	Gerar <input type="button" value="Executar"/> ②
	Informação Não gerado <input type="button" value="Confirmar"/> <input type="button" value="Excluir"/>
Certificado CA	Gerar Solicitação de Assinatura de Certificado <input type="button" value="Executar"/> ③
	Instalação de Certificado CA <input type="text"/> Procurar... <input type="button" value="Executar"/> ④
Informação	Invalido <input type="button" value="Confirmar"/> <input type="button" value="Excluir"/>
Conexão	HTTP ⑤
Porta HTTPS	443 (1-65535)
<input type="button" value="Definir"/>	

- ① Geração da chave CRT (chave de criptografia SSL) (→página 181)
- ② Geração do certificado de auto-assinatura (→página 182)
- ③ Geração da CSR (Solicitação de Assinatura do Certificado) (→página 184)
- ④ Instalação do certificado do servidor (→página 185)

- ⑤ Configuração do protocolo de conexão (→página 186)

Nota

- Para utilizar o certificado do servidor, é preciso aplicar a aprovação e emitir o certificado do servidor pela CA.
- Quer o certificado autoassinado ou o certificado do servidor esteja disponível. Se ambos forem instalados, o certificado do servidor será utilizado antes do certificado autoassinado.

16.3.1 Geração da chave CRT (chave de criptografia SSL)

IMPORTANTE

- Quando o certificado autoassinado ou o certificado do servidor for válido, é impossível gerar a chave CRT.
 - Quando o certificado do servidor é utilizado, o tamanho da chave disponível varia de acordo com a CA. Confirme previamente o tamanho da chave disponível.
 - Para gerar a chave CRT, cerca de 1 minuto poderá decorrer quando o tamanho da chave for 1024 bits e cerca de 2 minutos quando o tamanho da chave for 2048 bits. Não opere o navegador de Internet até que a geração da chave CRT esteja completa. Enquanto a chave CRT estiver sendo gerada, o intervalo de atualização e a velocidade da linha podem ser inferiores.
1. Clique no botão [Executar] da “Geração de chave CRT”.
→ A caixa de diálogo “Geração de chave CRT” será exibida.

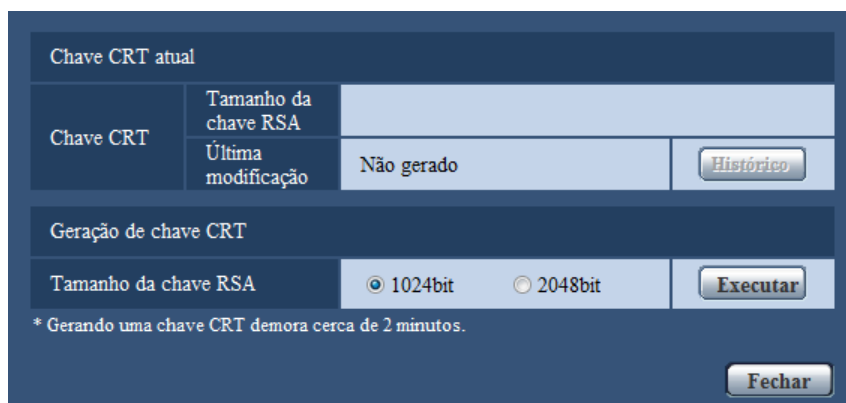

2. Selecione “1024bit” ou “2048bit” para o comprimento da CRT para gerar para “Geração de chave CRT” - “Tamanho da chave RSA”.

Nota

- Para utilizar o certificado do servidor, siga as solicitações da CA sobre o tamanho da chave RSA.

3. Clique no botão [Executar].

→ A geração da chave CRT será iniciada. Quando a geração for finalizada, o tamanho da chave e a hora e data da geração da chave serão exibidos em “Chave CRT atual”.

Nota

- Para trocar (ou atualizar) a chave CRT gerada, execute as etapas 1 a 3. A chave CRT, certificado autoassinado e certificação do servidor são válidos em um conjunto. Quando a chave CRT for trocada, é necessário gerar novamente o certificado autoassinado ou reapplicar o certificado do servidor.
- Quando a chave CRT for atualizada, o registro da chave CRT anterior será salvo. Quando o botão [Histórico] “Chave CRT atual” na caixa de diálogo “Geração de chave CRT” for clicado, a caixa de diálogo “Chave anterior de CRT” será exibida e será possível verificar o tamanho da chave e a hora

e a data de geração da chave atual. Quando o botão [Aplicar] for clicado na caixa de diálogo “Chave anterior de CRT”, é possível substituir a chave CRT pela anterior.

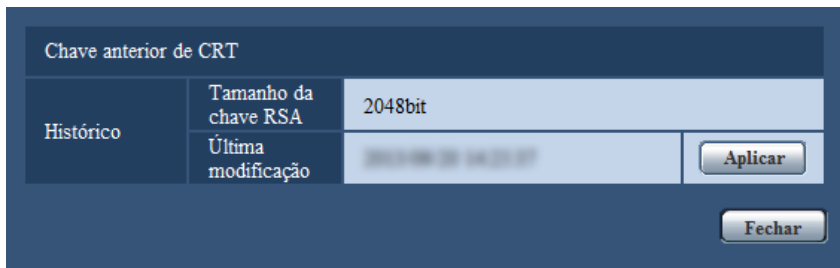

16.3.2 Geração do certificado autoassinado (certificado de segurança)

IMPORTANTE

- Se a chave CRT não for gerada, é impossível gerar o certificado autoassinado.
1. Clique no botão [Executar] de “Certificado de auto-assinatura - Gerar”.
→ A caixa de diálogo “Certificado de auto-assinatura - Gerar” será exibida.

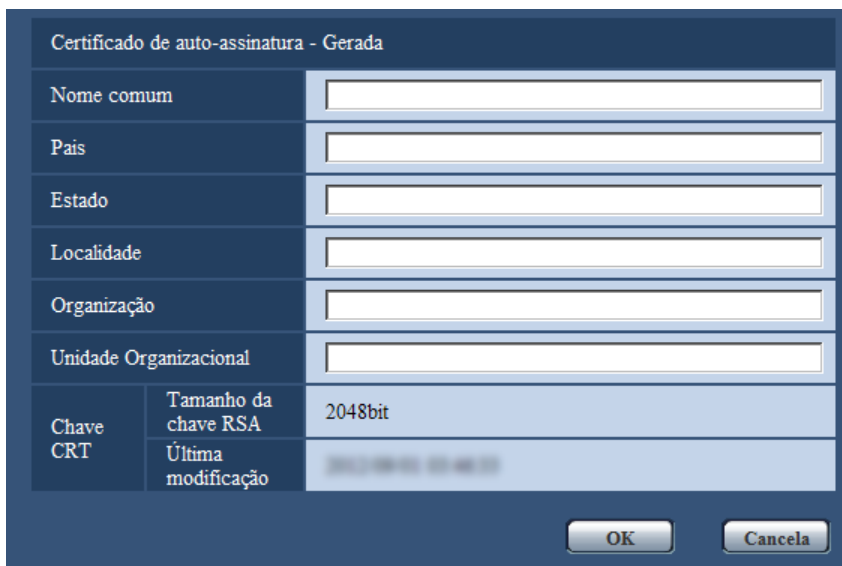

2. Insira as informações do certificado a ser gerado.

Item	Descrição	Número disponível de caracteres
[Nome comum]	Insira o endereço da câmera ou o nome do host.	64 caracteres
[País]	Insira o nome do país. (Opcional)	2 caracteres (código do país)
[Estado]	Insira o nome do estado. (Opcional)	128 caracteres
[Localidade]	Insira o nome da localidade. (Opcional)	128 caracteres
[Organização]	Insira o nome da organização. (Opcional)	64 caracteres

Item	Descrição	Número disponível de caracteres
[Unidade Organizacional]	Insira o nome da unidade da organização. (Opcional)	64 caracteres
[Chave CRT]	Exibe o tamanho da chave e a hora e a data da geração da chave atual.	

Nota

- Os caracteres disponíveis para [Nome comum], [Estado], [Localidade], [Organização], [Unidade Organizacional] são 0-9, A-Z, a-z e os símbolos a seguir.
- . _ , + / ()
- Quando a câmera for conectada à Internet, insira o endereço ou o nome do host para acessar via Internet “Nome comum”. Neste caso, a janela de alerta de segurança será exibida cada vez que a câmera for acessada localmente mesmo que o certificado de segurança esteja instalado.
- Quando inserir o endereço IPv6 para “Nome comum”, insira o endereço entre colchetes [].
Exemplo: [2001:db8::10]

3. Clique no botão [OK] após inserir os itens.
→ O certificado autoassinado será gerado.

Nota

- As informações do certificado autoassinado gerado serão exibidas em “Certificado de auto-assinatura” - “Informação”.
Dependendo do status do certificado autoassinado, o que segue será exibido.

Indicação	Descrição
Não gerado	O certificado autoassinado não será gerado.
Invalído (Razão: Instalação de Certificado CA)	O certificado de auto-assinatura já foi gerado e o certificado do servidor foi instalado. <ul style="list-style-type: none"> Neste caso, o certificado do servidor será validado.
Nome comum do certificado autoassinado	O certificado de auto-assinatura já foi gerado e validado.

- Quando o botão [Confirma] for clicado, as informações registradas do certificado autoassinado (certificado de segurança) serão exibidas na caixa de diálogo “Certificado de auto-assinatura - Confirma”.

A caixa de diálogo "Certificado de auto-assinatura - Confirma" apresenta os seguintes campos:

Nome comum	NWCAM
Pais	
Estado	
Localidade	
Organização	
Unidade Organizacional	
Chave CRT	Tamanho da chave RSA: 2048bit
	Última modificação: 2012/08/28 14:28:02

Um botão "Fechar" está localizado no canto inferior direito da caixa de diálogo.

- Quando o botão [Excluir] for clicado, o certificado autoassinado gerado (certificado de segurança) será apagado.
- Quando a opção “HTTPS” for selecionada para “Conexão”, é impossível apagar o certificado autoassinado.

16.3.3 Geração da CSR (Solicitação de Assinatura do Certificado)

IMPORTANTE

- Se a chave CRT não for gerada, é impossível gerar a CSR.
 - Antes de gerar o arquivo CSR, configure os ajustes a seguir em [Opções da Internet] do navegador de Internet previamente. Clique em [Opções da Internet...] em [Ferramentas] da barra do menu do Internet Explorer e em seguida clique na guia [Segurança].
 - Registre a câmera em [Sites confiáveis].
 - Clique no botão [Nível personalizado...] para abrir a janela [Configurações de Segurança] e marque o botão radial [Ativar] de [Download de arquivo] sob [Downloads].
 - Clique no botão [Nível personalizado...] para abrir a janela [Configurações de Segurança] e marque o botão radial [Ativar] de [Aviso automático para downloads de arquivo] sob [Downloads].
1. Clique no botão [Executar] de “Certificado CA - Gerar Solicitação de Assinatura de Certificado”.
→ A caixa de diálogo “Certificado CA - Gerar Solicitação de Assinatura de Certificado” será exibida.

Certificado CA - Gerar Solicitação de Assinatura de Certificado		
Nome comum	<input type="text"/>	
País	<input type="text"/>	
Estado	<input type="text"/>	
Localidade	<input type="text"/>	
Organização	<input type="text"/>	
Unidade Organizacional	<input type="text"/>	
Chave CRT	Tamanho da chave RSA	2048bit
	Última modificação	20/08/2010 14:38:42
OK Cancelar		

2. Insira as informações do certificado a ser gerado.

Item	Descrição	Número disponível de caracteres
[Nome comum]	Insira o endereço da câmera ou o nome do host.	64 caracteres
[País]	Insira o nome do país.	2 caracteres (código do país)
[Estado]	Insira o nome do estado.	128 caracteres
[Localidade]	Insira o nome da localidade.	128 caracteres
[Organização]	Insira o nome da organização.	64 caracteres

Item	Descrição	Número disponível de caracteres
[Unidade Organizacional]	Insira o nome da unidade da organização.	64 caracteres
[Chave CRT]	Exibe o tamanho da chave e a hora e a data da geração da chave atual.	

Nota

- Para utilizar o certificado do servidor, siga as solicitações da CA sobre as informações a serem inseridas.
 - Os caracteres disponíveis para [Nome comum], [Estado], [Localidade], [Organização], [Unidade Organizacional] são 0-9, A-Z, a-z e os símbolos a seguir.
- . _ , + / ()
3. Clique no botão [OK] após inserir os itens.
→ A caixa de diálogo [Salvar como] será exibida.
 4. Insira um nome de arquivo para CSR na caixa de diálogo [Salvar como] para salvar no PC.
→ O arquivo CSR será aplicado à CA.

IMPORTANTE

- O certificado do servidor será emitido para o conjunto da chave CSR e CRT geradas. Se a chave CRT for gerada novamente ou atualizada após a aplicação para CA, o certificado do servidor emitido será invalidado.

Nota

- Esta câmera gera o arquivo CSR no formato PEM.

16.3.4 Instalação do certificado do servidor

IMPORTANTE

- Se o arquivo CSR não for gerado, é impossível instalar o certificado do servidor (certificado de segurança). Para a instalação, o certificado do servidor emitido pela CA será solicitado.
1. Clique no botão [Procurar...] de “Certificado CA - Instalação de Certificado CA”.
→ A caixa de diálogo [Abrir] será exibida.
 2. Selecione o arquivo de certificação do servidor e clique no botão [Abrir]. Em seguida clique no botão [Executar].
→ A certificação do servidor será instalada.

Nota

- O nome do host registrado no certificado do servidor instalado será exibido em “Certificado CA - Informação”. Dependendo do status do certificado do servidor, o que segue será exibido.

Indicação	Descrição
Invalido	A certificação do servidor não está instalada.
Nome comum do certificado do servidor	O certificado do servidor já foi instalado e validado.
Expirada	A certificação do servidor já expirou.

16 Configuração dos ajustes de rede [Rede]

- Quando o botão [Confirma] for clicado, as informações registradas do certificado do servidor instalado serão exibidas na caixa de diálogo “Certificado CA - Confirma”. (Somente “Unidade Organizacional” será exibida com um asterisco (*))

A caixa de diálogo "Certificado de auto-assinatura - Confirma" apresenta um formulário com os seguintes campos:

Nome comum	NWCAM
Pais	
Estado	
Localidade	
Organização	
Unidade Organizacional	
Chave CRT	Tamanho da chave RSA: 2048bit
	Última modificação: 2010/06/14 10:00:00

Um botão "Fechar" está localizado no canto inferior direito da caixa de diálogo.

- Quando o botão [Excluir] for clicado, o certificado do servidor instalado será apagado.
- Quando a opção “HTTPS” for selecionada para “Conexão”, será impossível apagar o certificado do servidor.
- Para trocar (ou atualizar) o certificado do servidor, realize as etapas 1 e 2.

IMPORTANTE

- Antes de apagar o servidor válido (certificado de segurança), confirme se existe um arquivo de backup no PC ou outra mídia. O arquivo de backup será necessário quando instalar o certificado do servidor novamente.
- Quando o certificado do servidor expirar, a função HTTPS será indisponível. Quando a câmera for reinicializada, o protocolo de conexão será alterado para HTTP. Atualize o certificado do servidor antes que expire.
- A data de expiração do certificado do servidor pode ser verificada clicando-se duas vezes no arquivo de certificação do servidor emitido pela CA.

16.3.5 Configuração do protocolo de conexão

1. Selecione “HTTP” ou “HTTPS” para “Conexão” para determinar o protocolo utilizado para acessar a câmera.
 - **HTTP:** Somente a conexão HTTP está disponível.
 - **HTTPS:** Somente a conexão HTTPS está disponível.
2. Designe o número da porta HTTPS a ser utilizada para “Porta HTTPS”.
 - **Números disponíveis de porta:** 1 - 65535
 - **Padrão:** 443

Os números de porta a seguir estão indisponíveis já que são utilizados automaticamente pelo sistema. 20, 21, 23, 25, 42, 53, 67, 68, 69, 80, 110, 123, 161, 162, 554, 995, 10669, 10670, 59000 - 61000

3. Clique no botão [Definir].
 - Ficará possível o acesso às câmeras utilizando o protocolo HTTPS. (→página 8, página 18, página 20)

Nota

- Quando a configuração de conexão for alterada, depois de esperar por um tempo, acesse a câmara novamente com “http://Endereço IP da câmara” ou “https://endereço IP da câmara”, dependendo da configuração alterada.
- **Quando utilizar o certificado autoassinado:**
Se a câmara for acessada utilizando o protocolo HTTPS pela primeira vez, a janela de advertência será exibida. Nesse caso, siga as instruções do tutorial para instalar o certificado de autoassinatura (de segurança). (→página 187)
- **Quando utilizar o certificado do servidor:**
Instale previamente o certificado raiz e o certificado intermediário no navegador em uso. Siga as instruções da CA para a obtenção e instalação destes certificados.
- Quando a câmara for acessada utilizando o protocolo HTTPS, o intervalo de atualização e a taxa de quadros das imagens poderão ser reduzidos.
- Quando a câmara for acessada utilizando o protocolo HTTPS, algum tempo poderá decorrer para que as imagens sejam exibidas.
- Quando a câmara for acessada utilizando o protocolo HTTPS, as imagens poderão ser distorcidas ou o áudio poderá ser interrompido.
- O número máximo de usuários acessando simultaneamente varia dependendo do tamanho máximo da imagem e do formato de transmissão.

16.4 Acesso à câmara utilizando o protocolo HTTPS

1. Inicie o navegador de Internet.
2. Insira o endereço IP da câmara na caixa de endereço do navegador.
 - **Exemplo de inserção:** https://192.168.0.10/

IMPORTANTE

- Quando o número de porta HTTPS “443” for alterado, insira “https://endereço IP da câmara +: (dois pontos) + número da porta” na caixa de endereço do navegador.
(**Exemplo:** https://192.168.0.11:61443)
- Quando a câmara estiver em uma rede local, configure os ajustes do servidor proxy do navegador de Internet (em [Opções da Internet...] em [Ferramentas] da barra do menu) para bypass o servidor proxy para o endereço local.

3. Acionar a tecla [Enter] no teclado.

→ A página “Ao vivo” será exibida.

Quando a janela de alerta de segurança for exibida, instale o certificado de segurança.

(→página 188)

Quando a opção “Ligado” for selecionada para “Autent. do usuário”, a janela de autenticação será exibida antes das imagens ao vivo aparecerem para o lançamento do nome de usuário e da senha.

IMPORTANTE

- Quando a câmara for acessada utilizando o protocolo HTTPS, o intervalo de atualização e a taxa de quadros das imagens poderão ser reduzidos.

16.4.1 Instalação do certificado de segurança

Quando o certificado de segurança da câmara a acessar não for instalado no PC, a janela de alerta de segurança será exibida cada vez que a câmara for acessada utilizando o protocolo HTTPS. Para que a janela de alerta de segurança não seja exibida, é necessário instalar o certificado de segurança no procedimento a seguir. Se o certificado não for instalado, a janela de alerta será exibida cada vez que a câmara for acessada.

Nota

- O certificado de segurança é instalado no PC com as informações registradas para “Nome comum”. Portanto, as informações registradas para “Nome comum” devem ser as mesmas para o endereço ou nome do host para o acesso à câmera. Se o certificado não for o mesmo, a janela de alerta de segurança será exibida cada vez que a câmera for acessada.
 - Quando o endereço ou o nome do host da câmera for alterado, a janela de alerta de segurança será exibida cada vez que a câmera for acessada mesmo que o certificado de segurança seja instalado. Instale o certificado novamente.
 - Quando o acesso à câmera for aberto à Internet, insira o nome do endereço ou o nome do host para acessar via Internet para “Nome comum”. Neste caso, a janela de alerta de segurança será exibida cada vez que a câmera for acessada localmente mesmo que o certificado de segurança esteja instalado.
 - Quando o certificado de segurança estiver adequadamente instalado, um ícone de chave será exibido na caixa de endereço do navegador de Internet que acessar a câmera.
 - Ao usar o Internet Explorer 10 ou o Internet Explorer 11, observe que algumas das janelas exibidas podem diferir das descrições seguintes.
1. Acesso à câmera utilizando o protocolo HTTPS.
 2. Quando a janela de alerta de segurança for exibida, clique em “Prosseguir para o Web site (não recomendado)”



→ A página “Ao vivo” será exibida. Quando a janela de autenticação for exibida, insira o nome do usuário e a senha.

Nota

- Se esta janela for exibida quando acessar um dispositivo que não seja a câmera ou um website, um problema de segurança pode ter ocorrido. Neste caso, verifique o status do sistema.

3. Clique em “Erro de Certificado” em URL e clique em “Ver certificados”.



4. Clique em “Instalar certificado...”.

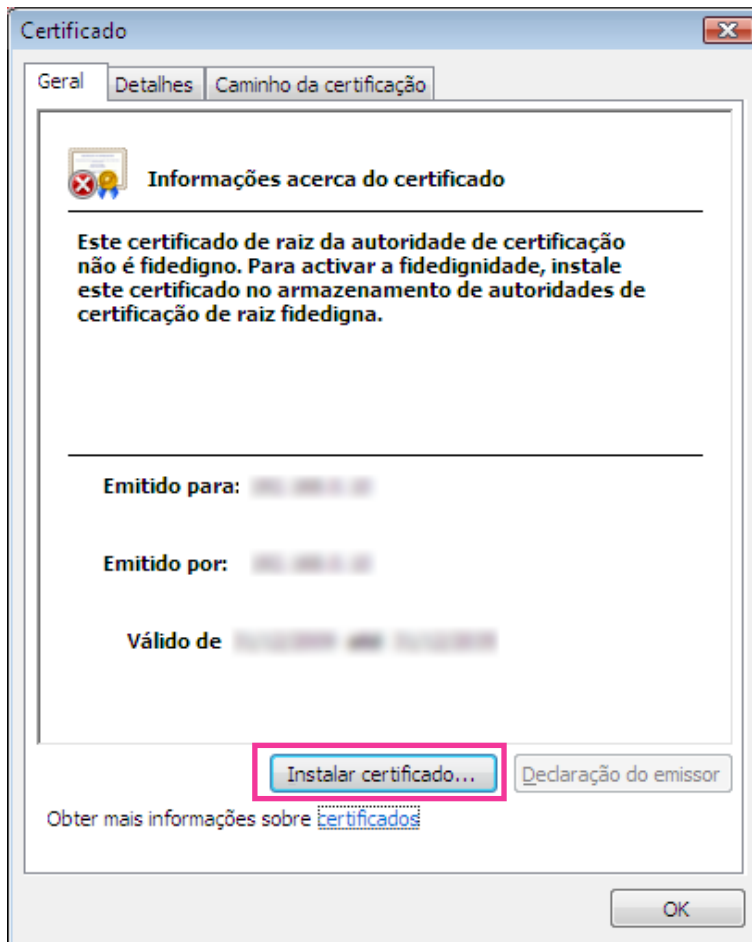

Nota

- Se [Instalar certificado...] não for exibido, feche o Internet Explorer uma vez e seleccione [Executar como administrador] para abrir o Internet Explorer novamente. Clique em [Iniciar] → [Todos os programas] → clique com o botão direito em [Internet Explorer] → Clique em [Executar como administrador].
- Ao usar o Windows 8 ou Windows 8.1, clique com o botão direito [iexplore] em “C:\Program Files \Internet Explorer” e seleccione [Executar como administrador].

5. Clique em “Seguinte” exibida na janela “Assistente para importar certificados”.

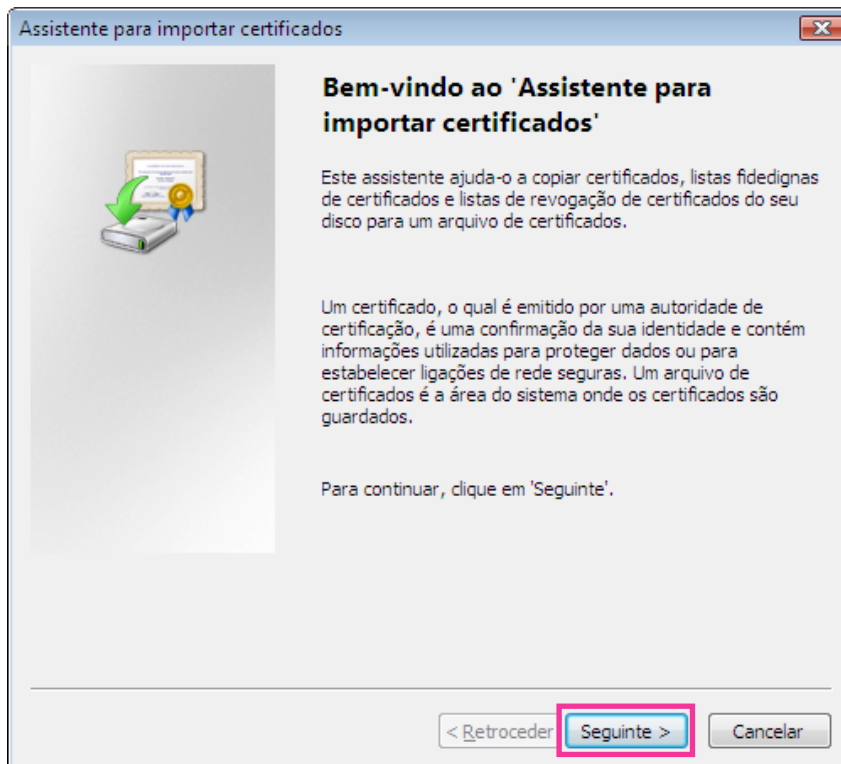

Nota

- Ao usar Internet Explorer 10 ou Internet Explorer 11, selecione “Local do Repositório”, e então clique em “Avançar”.

6. Selecione “Colocar todos os certificados no seguinte arquivo” e clique em “Procurar ...”.

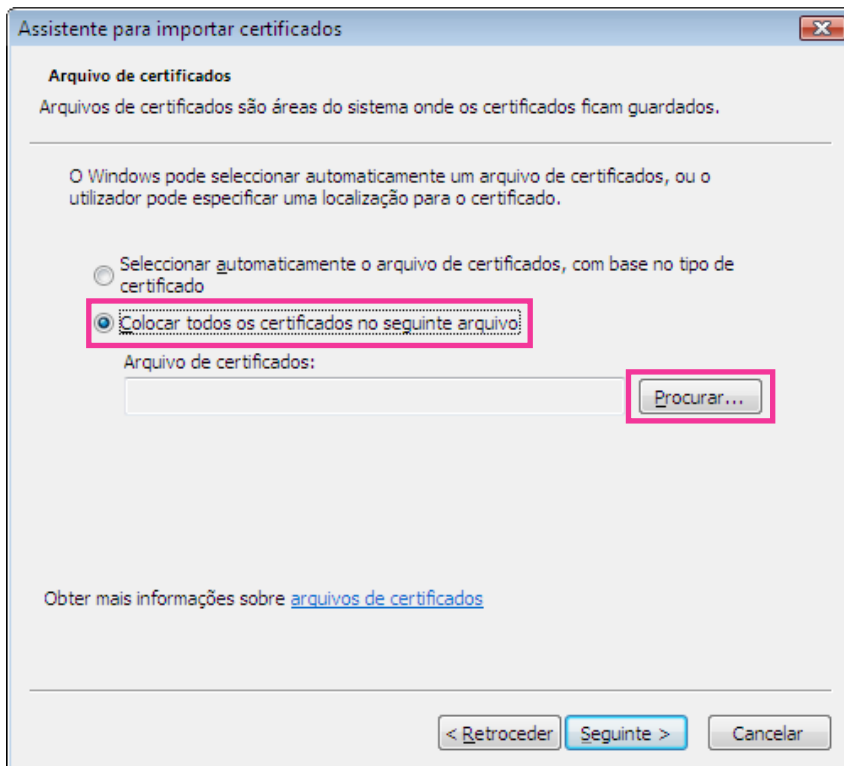

7. Selecione “Autoridades de certificação de raiz fidedigna” e clique em “OK”.

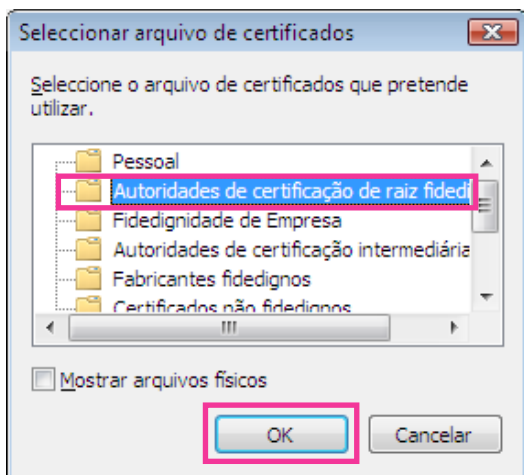

8. Clique em “Seguinte”.

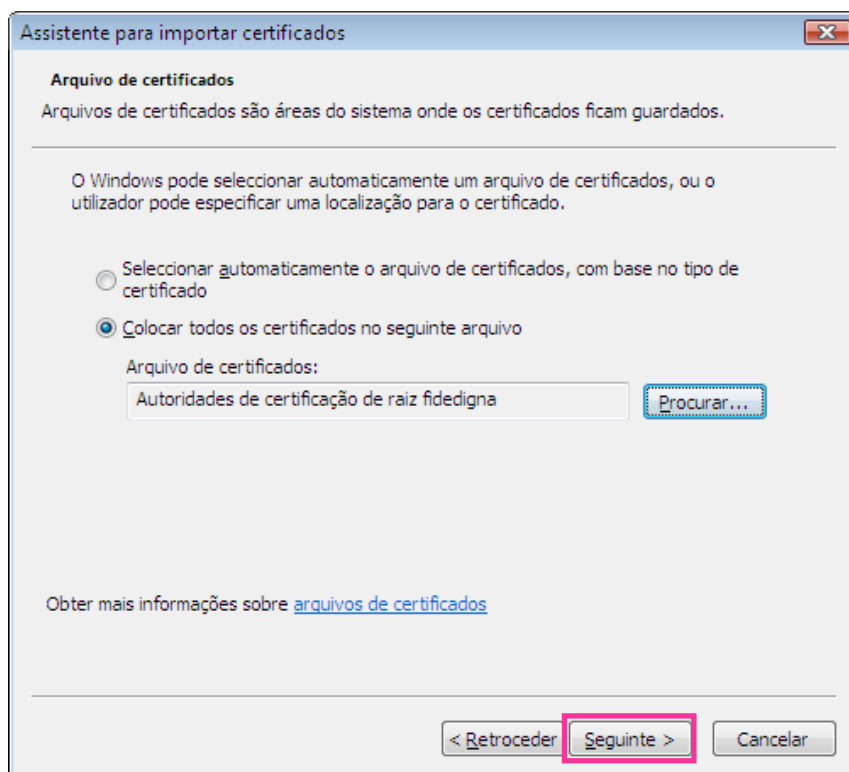

9. Clique em “Concluir”.

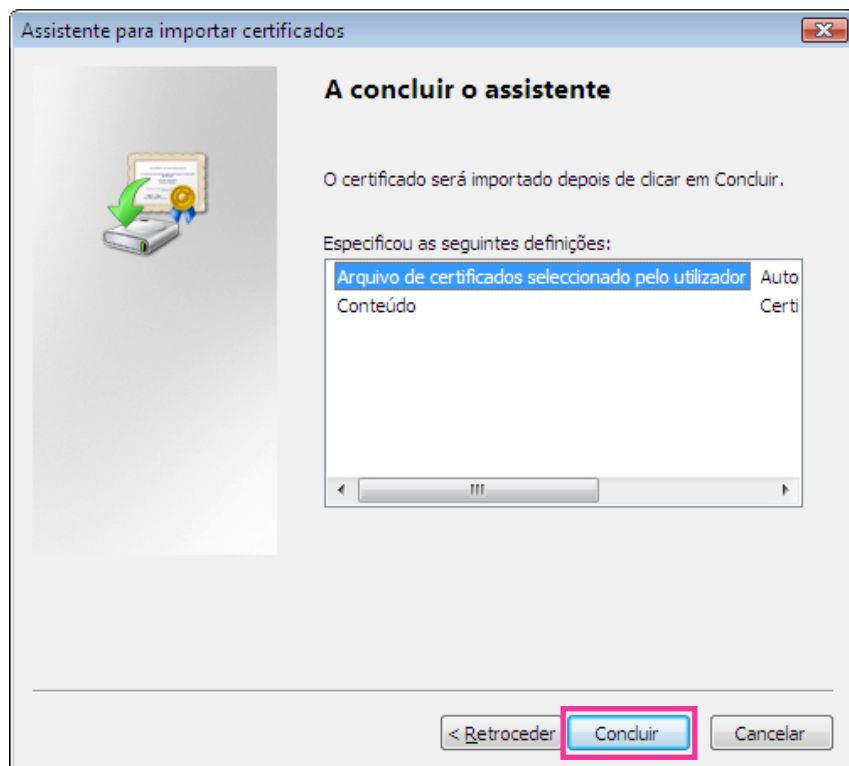

10. Clique em “Sim”.

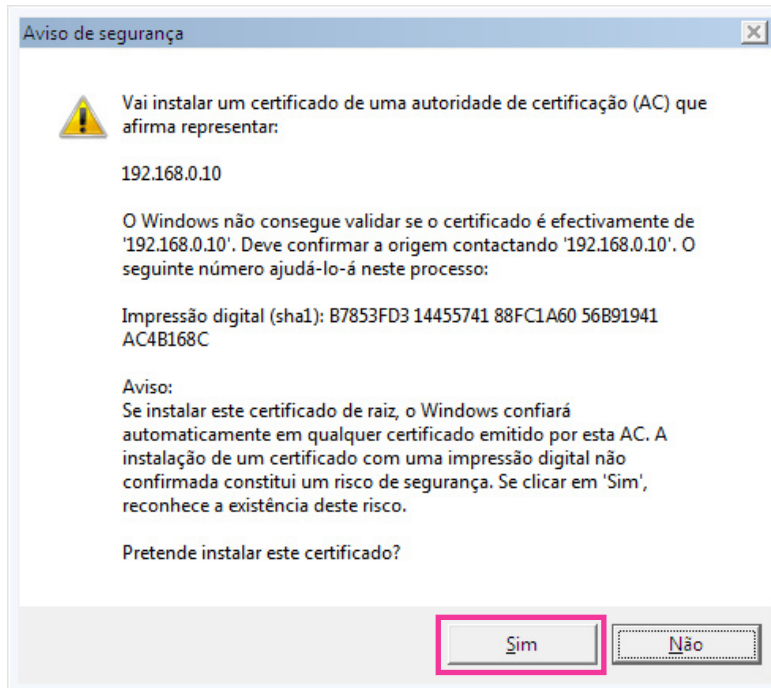

→ Quando a importação for concluída, a tela “A importação foi bem sucedida.”, será exibida.

11. Clique em “OK”.

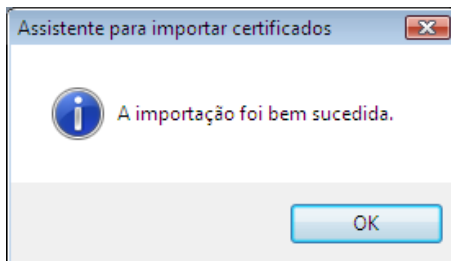

→ Quando o navegador for reinicializado após a importação do certificado, “Erro de Certificado” não será exibida.

16.5 Método de configuração dos ajustes relativos a DDNS

Quando a função DDNS for ativada utilizando a câmera, qualquer dos serviços DDNS a seguir estará disponível.

- Serviço “Viewnetcam.com”
- Atualização do DNS dinâmico (conformidade com RFC2136)

IMPORTANTE

- Antes de utilizar o serviço DDNS, é necessário realizar o ajuste de encaminhamento pela porta para o roteador.
- **Sobre a atualização do DNS dinâmico (em conformidade com RFC2136)**

A operação utilizando serviços DDNS, outros que não “Viewnetcam.com” não serão assegurados. A Panasonic não se responsabiliza por quaisquer problemas ou acidentes nas circunstâncias em que a câmera seja utilizada resultante de tais serviços.

Consulte os provedores de serviço DDNS para a seleção e configuração dos serviços DDNS outros que “Viewnetcam.com”.

Nota

- “Viewnetcam.com” é um serviço do DNS dinâmico designado para uso com as Câmeras de Rede Panasonic. Consulte o site da web “Viewnetcam.com” (<http://www.viewnetcam.com/>) para informações adicionais sobre o serviço.

Sobre serviços DDNS (IPv4/IPv6)

Utilizando um serviço DDNS, é possível visualizar imagens da câmera via Internet.

O serviço DDNS associa os endereços globais dinâmicos e nomes de domínio.

É possível configurar os ajustes para “Viewnetcam.com” ou Atualização do DNS dinâmico (em conformidade com RFC2136).

Na maioria dos serviços DNS oferecidos pelos provedores, os endereços globais não são estáticos, mas dinâmicos. Portanto, o acesso à câmera via endereço global antigo pode ser invalidado após um determinado período de tempo. Um dos serviços a seguir é necessário quando acessar uma câmera cujo endereço global não é estático via Internet.

- **Serviço DDNS (como, por exemplo, “Viewnetcam.com”)**
É possível acessar por meio de um nome de domínio registrado e estático (exemplo: *****.viewnetcam.com) mesmo após a troca do endereço global. A inscrição em um serviço de nome de domínio é necessário mesmo quando utilizar a conexão IPv6.
Consulte o site da web “Viewnetcam.com” (<http://www.viewnetcam.com/>) para informações adicionais sobre o serviço.
- **Serviço de endereço IP estático (como, por exemplo, um serviço oferecido pelo provedor contratado)**
Neste serviço, os endereços globais são estáticos (não modificados).

16.5.1 Configuração do serviço DDNS (Exemplo do serviço “Viewnetcam.com”)

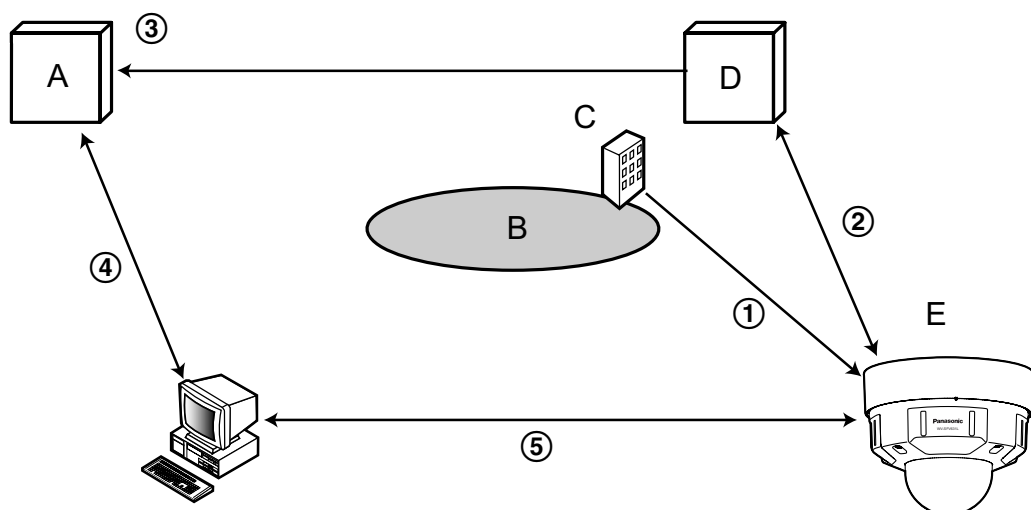

A. Servidor DNS

- B. Internet
- C. Provedor
- D. Servidor de serviço “Viewnetcam.com”
- E. Local remoto

① **Endereço global modificado.**

O provedor contratado aloca o endereço global para o roteador (ou câmera). O endereço global não é estático, mas dinâmico.

② **“*****.viewnetcam.com” e o endereço global atual são automaticamente registrados.**

Se o usuário estiver inscrito em “Viewnetcam.com”, o “nome de domínio” exclusivo (exemplo: *****.viewnetcam.com) será alocado. O servidor da funcionalidade “Viewnetcam.com” gerencia automaticamente o nome de domínio da câmera e o endereço global do roteador (ou câmera) quando uma câmera notificar automaticamente o servidor de serviço do endereço global.

③ **Endereço global atual automaticamente registrado via “*****.viewnetcam.com”.**

O servidor da funcionalidade “Viewnetcam.com” registra o endereço global e o nome de domínio do roteador (ou câmera) no servidor DNS.

④ **Endereço global obtido via URL (Nome de domínio).**

Ao inserir o URL (incluindo o nome de domínio) no navegador de Internet quando do acesso à câmera via Internet, o servidor DNS identifica o endereço global registrado do roteador (ou câmera).

⑤ **Acesso utilizando o endereço global atual**

O endereço global identificado é utilizado para acessar o roteador (ou câmera) para monitorar imagens.

Nota

- Consulte o provedor contratado quer o endereço IP atual seja estático ou não.
- Dependendo do provedor, os endereços locais podem ser alocados. Nesse caso, o serviço DDNS é indisponível. Consulte o provedor do contrato para informações adicionais.

16.5.2 Quando utilizar o serviço “Viewnetcam.com”

DDNS	
Área	Global
Serviço	Viewnetcam.com
Pessoal(Câmera) Endereço	
Endereço de sua conta	
Intervalo de acesso	1h
Método de Notificação Endereço global IP	<input checked="" type="radio"/> Normal <input type="radio"/> Avançado

Definir

[Pessoal(Câmera) Endereço]

O URL da câmera registrada para “Viewnetcam.com”.

[Endereço de sua conta]

Quando o URL exibido for clicado, a janela de registro para o serviço “Viewnetcam.com” será exibido em uma janela aberta instantaneamente.

Registre as informações na janela de registro para a inscrição do serviço “Viewnetcam.com”.

[Intervalo de acesso]

Selecione o intervalo para acessar o servidor do serviço “Viewnetcam.com” para verificar o endereço IP e o nome do host entre as seguintes opções.

10min/ 20min/ 30min/ 40min/ 50min/ 1h

- **Padrão:** 1h

[Método de Notificação Endereço global IP]

Tipicamente, o [Método de Notificação Endereço global IP] deve ser ajustado a “Normal”.

Não se pode acessar a câmera usando o URL registrado 30 minutos após registrar com “Viewnetcam.com”, selecionar “Avançado”.

Neste caso, UPnP (→página 174) deve ser permitido para a câmera e para o roteador.

- **Padrão:** Normal

16.5.3 Procedimento para registrar informações para o serviço “Viewnetcam.com”

1. Selecione [Viewnetcam.com] para [Serviço] e clique no botão [Definir].
→ Um URL será exibido em [Endereço de sua conta].
Se um URL não for exibido em [Endereço de sua conta], conforme os ajustes de rede da câmera e a conexão à Internet e em seguida clique em [Definir] novamente.
2. Registre as informações para “Viewnetcam.com” seguindo as instruções do tutorial.
→ A janela de registro para “Viewnetcam.com” será exibida em uma janela aberta instantaneamente.
Quando a janela de registro não for exibida, verifique se o PC está conectado à Internet, e clique no botão Reload do navegador.

DDNS	
Área	Global
Serviço	Viewnetcam.com
Pessoal(Câmera) Endereço	
Endereço de sua conta	http://*****
Intervalo de acesso	1h
Método de Notificação Endereço global IP	<input checked="" type="radio"/> Normal <input type="radio"/> Avançado

Definir

3. Registre as informações para “Viewnetcam.com” seguindo as instruções do tutorial.
→ Quando a mensagem “The new camera is successfully registered to Viewnetcam.com” for exibida, feche a janela de registro.

O URL definido no momento do registro pode ser utilizado para acessar a câmera. Contudo, este URL está indisponível quando acessar a câmera pelo PC conectado à mesma rede (LAN).

DDNS	
Área	Global
Serviço	Viewnetcam.com
Pessoal(Câmera) Endereço	*****
Endereço de sua conta	http://*****
Intervalo de acesso	1h
Método de Notificação Endereço global IP	<input checked="" type="radio"/> Normal <input type="radio"/> Avançado

Definir

Nota

- Quando o registro para o serviço “Viewnetcam.com” for concluído, o URL da câmera registrada para “Pessoal(Câmera) Endereço”. Até cerca de 30 minutos podem decorrer até que o URL da câmera registrada seja validado.
- Para cancelar a inscrição no serviço “Viewnetcam.com”, acesse o site da web “Viewnetcam.com” (<http://www.viewnetcam.com/>) posteriormente.
- Quando “Expirada” é exibida no URL de “Viewnetcam.com” na página de ajustes de Viewnetcam ou na página de status, reinicialize a câmera após registrar o serviço “Viewnetcam.com”. Após reinicializar a câmera, verifique se o URL está exibido no URL de “Viewnetcam.com” de [Estado] - [Viewnetcam.com] na página “Manutenção”.
- É possível verificar as informações registradas para o serviço “Viewnetcam.com” acessando o URL exibido ao lado de “Endereço de sua conta”. Quando o URL não for exibido, verifique se o PC está conectado à Internet e clique no botão [Definir].
- Se o acesso falhar frequentemente devido às alterações no endereço global do roteador, ajuste um valor menor para “Intervalo de acesso”.

16.5.4 Verificação das informações registradas para o serviço “Viewnetcam.com”

É possível verificar se a câmera foi registrada para o serviço “Viewnetcam.com”. (→página 211)

16.5.5 Quando utilizar o serviço “Atualização do DNS dinâmico”

The screenshot shows the 'Avançado' (Advanced) tab in the network configuration interface. Under the 'DDNS' section, the 'Área' (Area) is set to 'Global'. The 'Serviço' (Service) dropdown menu is set to 'Atualização do DNS dinâmico'. The 'Nome do Host' (Host Name) field is empty. The 'Intervalo de acesso' (Access interval) dropdown is set to '24h'. A 'Definir' (Apply) button is located at the bottom of the form.

[Nome do Host]

Insira o nome do host a ser utilizado para o serviço Atualização do DNS dinâmico.

- **Número disponível de caracteres:** 3 - 250 caracteres
Insira na forma de “(nome do host). (nome de domínio)”.
- **Caracteres disponíveis:** Caracteres alfanuméricos, dois pontos (:), ponto (.), sublinhado (_) e hífen (-).
- **Padrão:** Nenhum (em branco)

Nota

- Consulte o administrador da rede para informações adicionais sobre os nomes de host disponíveis.

[Intervalo de acesso]

Selecione o intervalo para acessar o servidor da funcionalidade Atualização do DNS dinâmico para verificar o endereço IP e o nome do host entre as seguintes opções.

10min/ 20min/ 30min/ 40min/ 50min/ 1h/ 6h/ 24h

- **Padrão:** 24h

16.5.6 Quando utilizar o serviço “Atualização do DNS dinâmico (DHCP)”

The screenshot shows the 'Avançado' (Advanced) tab in the network configuration interface. Under the 'DDNS' section, the 'Área' (Area) is set to 'Global'. The 'Serviço' (Service) dropdown menu is set to 'Atualização do DNS dinâmico (DHCP)'. The 'Nome do Host' (Host Name) field is empty. The 'Intervalo de acesso' (Access interval) dropdown is set to '24h'. A 'Definir' (Apply) button is located at the bottom of the form.

[Nome do Host]

Insira o nome do host a ser utilizado para o serviço Atualização do DNS dinâmico.

- **Número disponível de caracteres:** 3 - 250 caracteres
Insira na forma de “(nome do host). (nome de domínio)”.
- **Caracteres disponíveis:** Caracteres alfanuméricos, dois pontos (:), ponto (.), sublinhado (_) e hífen (-).
- **Padrão:** Nenhum (em branco)

16 Configuração dos ajustes de rede [Rede]

Nota

- Consulte o administrador da rede para informações adicionais sobre os nomes de host disponíveis.

17 Configuração dos ajustes relativos às programações [Agenda]

Na página “Agenda”, é possível configurar os ajustes relativos às programações como segue.

- Permissão de alarme
- Permissão de detecção de movimento (VMD)
- Permissão de detecção de áudio
- Permissão de acesso
- Gravando em H.264
- Arquivo de cena
- Transmissão FTP Periódica de imagem

A página “Agenda” possui apenas a guia [Agenda].

17 Configuração dos ajustes relativos às programações [Agenda]

Até 5 programações podem ser implementadas.

The screenshot displays the 'Agenda' configuration screen. It features a table with five rows, each representing an agenda entry. Each entry has two main settings: 'Modo Agenda' and 'Intervalo de tempo'. The 'Modo Agenda' is set to 'Desligado' for all entries. The 'Intervalo de tempo' is set to 24h for all entries. Below the table is a 24-hour grid for days of the week (Seg to Dom). A 'Definir' button is located at the bottom of the screen.

Agenda	Modo Agenda	Intervalo de tempo
Agenda 1 (Branco)	Desligado	24h 00:00 - 00:00
Agenda 2 (Azul)	Desligado	24h 00:00 - 00:00
Agenda 3 (Verde)	Desligado	24h 00:00 - 00:00
Agenda 4 (Vermelho)	Desligado	24h 00:00 - 00:00
Agenda 5 (Preto)	Desligado	24h 00:00 - 00:00

0:00 6:00 12:00 18:00 24:00

Seg

Ter

Qua

Qui

Sex

Sab

Dom

Definir

1. Selecione uma ação a ser atribuída à programação de "Modo Agenda". "Desligado" é selecionado como padrão.
 - **Desligado:** Nenhuma ação será executada para a programação em questão.
 - **Permissão de alarme:** A entrada de alarme (alarme do terminal) será recebida durante o período da programação.

- **Permissão de detecção de movimento (VMD):** A função de detecção de movimento de vídeo (VMD) será ativada durante o período da programação.
- **Permissão de detecção de áudio:** A função de detecção de áudio será ativada durante o período da programação.
- **Permissão de acesso:** Os usuários cujo nível de acesso estiver ajustado para 2 e 3 na guia [Autent. do usuário] (→página 156) só podem acessar a câmera no período da programação.
- **Gravando em H.264(Gravação de fluxo de vídeo 1):** A gravação SD será realizada na hora designada na programação. Somente é disponível ao usar imagens H.264.
- **Gravando em H.264(Gravação de fluxo de vídeo 2):** A gravação SD será realizada na hora designada na programação. Somente é disponível ao usar imagens H.264.
- **Ajuste de imagem: Arquivo de cena 1** As imagens são definidas para as configurações de imagem de “Arquivo de cena 1” na hora designada na agenda. Quando termina o tempo designado para a agenda, as imagens são definidas para as configurações de imagem de “Arquivo de cena não é aplicado”.
- **Ajuste de imagem: Arquivo de cena 2** As imagens são definidas para as configurações de imagem de “Arquivo de cena 2” na hora designada na agenda. Quando termina o tempo designado para a agenda, as imagens são definidas para as configurações de imagem de “Arquivo de cena não é aplicado”.
- **Transmissão FTP Periódica de imagem:** A transmissão de imagem periódica FTP será realizada na hora designada na programação da agenda.

Nota

- Selecione “Ligado” para “Autent. do usuário” na guia [Autent. do usuário] da página “Usuários” (→página 156) e “Desligado” para “Autent. do host” na página “Autent. do host” (→página 157) para validar “Permissão de acesso”.
 - Ao selecionar “Gravando em H.264(Gravação de fluxo de vídeo 1)” ou “Gravando em H.264(Gravação de fluxo de vídeo 2)”, selecione “H.264(1)”, “H.264(2)”, “H.264(3)”, ou “H.264(4)” para o “Formato de gravação” na guia [Cartão de memória SD] e selecione “Agenda” para “Gravar ação de disparo”. (→página 56)
2. Selecione os dias de uma semana marcando as respectivas caixas de verificação.
 3. No menu resultante, selecione a hora de início e hora de término da programação. Quando não designar a hora, marque a caixa de verificação “24h”.
 4. Clique no botão [Definir] após concluir os ajustes.
→ O resultado será exibido na parte inferior da janela.

Nota

- As programações exibidas na parte inferior da janela podem ser identificadas pelas cores atribuídas a cada programação.

17.1 Como configurar as programações

Agendas		
Agenda 1 (Branco) <input type="checkbox"/>	Modo Agenda	Desligado
	Intervalo de tempo	<input type="checkbox"/> Seg <input type="checkbox"/> Ter <input type="checkbox"/> Qua <input type="checkbox"/> Qui <input type="checkbox"/> Sex <input type="checkbox"/> Sab <input type="checkbox"/> Dom <input type="checkbox"/> 24h <input type="text" value="00"/> : <input type="text" value="00"/> - <input type="text" value="00"/> : <input type="text" value="00"/>
Agenda 2 (Azul) <input type="checkbox"/>	Modo Agenda	Desligado
	Intervalo de tempo	<input type="checkbox"/> Seg <input type="checkbox"/> Ter <input type="checkbox"/> Qua <input type="checkbox"/> Qui <input type="checkbox"/> Sex <input type="checkbox"/> Sab <input type="checkbox"/> Dom <input type="checkbox"/> 24h <input type="text" value="00"/> : <input type="text" value="00"/> - <input type="text" value="00"/> : <input type="text" value="00"/>
Agenda 3 (Verde) <input type="checkbox"/>	Modo Agenda	Desligado
	Intervalo de tempo	<input type="checkbox"/> Seg <input type="checkbox"/> Ter <input type="checkbox"/> Qua <input type="checkbox"/> Qui <input type="checkbox"/> Sex <input type="checkbox"/> Sab <input type="checkbox"/> Dom <input type="checkbox"/> 24h <input type="text" value="00"/> : <input type="text" value="00"/> - <input type="text" value="00"/> : <input type="text" value="00"/>
Agenda 4 (Vermelho) <input type="checkbox"/>	Modo Agenda	Desligado
	Intervalo de tempo	<input type="checkbox"/> Seg <input type="checkbox"/> Ter <input type="checkbox"/> Qua <input type="checkbox"/> Qui <input type="checkbox"/> Sex <input type="checkbox"/> Sab <input type="checkbox"/> Dom <input type="checkbox"/> 24h <input type="text" value="00"/> : <input type="text" value="00"/> - <input type="text" value="00"/> : <input type="text" value="00"/>
Agenda 5 (Preto) <input type="checkbox"/>	Modo Agenda	Desligado
	Intervalo de tempo	<input type="checkbox"/> Seg <input type="checkbox"/> Ter <input type="checkbox"/> Qua <input type="checkbox"/> Qui <input type="checkbox"/> Sex <input type="checkbox"/> Sab <input type="checkbox"/> Dom <input type="checkbox"/> 24h <input type="text" value="00"/> : <input type="text" value="00"/> - <input type="text" value="00"/> : <input type="text" value="00"/>

	0:00	6:00	12:00	18:00	24:00
Seg					
Ter					
Qua					
Qui					
Sex					
Sab					
Dom					

1. Marque a caixa de verificação do dia desejado da semana de "Agendamento de transmissão FTP de imagem".
→ O dia da semana selecionado será validado para a programação.
2. Para designar a hora, selecione "hora" e "minutos" desejados no menu resultante.
Quando não designar a hora, marque a caixa de verificação "24h".

3. Clique no botão [Definir] após concluir os ajustes.
 → O resultado será exibido na parte inferior da janela.

Agendas		
Agenda 1 (Branco)	Modo Agenda	Permissão de alarme
	Intervalo de tempo	<input checked="" type="checkbox"/> Seg <input checked="" type="checkbox"/> Ter <input checked="" type="checkbox"/> Qua <input checked="" type="checkbox"/> Qui <input checked="" type="checkbox"/> Sex <input checked="" type="checkbox"/> Sab <input checked="" type="checkbox"/> Dom <input type="checkbox"/> 24h 09 : 00 - 17 : 30
Agenda 2 (Azul)	Modo Agenda	Permissão de detecção de movimento (VMD)
	Intervalo de tempo	<input checked="" type="checkbox"/> Seg <input checked="" type="checkbox"/> Ter <input checked="" type="checkbox"/> Qua <input checked="" type="checkbox"/> Qui <input checked="" type="checkbox"/> Sex <input checked="" type="checkbox"/> Sab <input checked="" type="checkbox"/> Dom <input type="checkbox"/> 24h 23 : 00 - 07 : 00
Agenda 3 (Verde)	Modo Agenda	Transmissão FTP Periódica de Imagem
	Intervalo de tempo	<input type="checkbox"/> Seg <input type="checkbox"/> Ter <input type="checkbox"/> Qua <input type="checkbox"/> Qui <input type="checkbox"/> Sex <input checked="" type="checkbox"/> Sab <input checked="" type="checkbox"/> Dom <input checked="" type="checkbox"/> 24h 00 : 00 - 00 : 00
Agenda 4 (Vermelho)	Modo Agenda	Desligado
	Intervalo de tempo	<input type="checkbox"/> Seg <input type="checkbox"/> Ter <input type="checkbox"/> Qua <input type="checkbox"/> Qui <input type="checkbox"/> Sex <input type="checkbox"/> Sab <input type="checkbox"/> Dom <input type="checkbox"/> 24h 00 : 00 - 00 : 00
Agenda 5 (Preto)	Modo Agenda	Desligado
	Intervalo de tempo	<input type="checkbox"/> Seg <input type="checkbox"/> Ter <input type="checkbox"/> Qua <input type="checkbox"/> Qui <input type="checkbox"/> Sex <input type="checkbox"/> Sab <input type="checkbox"/> Dom <input type="checkbox"/> 24h 00 : 00 - 00 : 00

	0:00	6:00	12:00	18:00	24:00
Seg	[Barra azul de 0:00 a 6:00] [Barra branca de 12:00 a 18:00] [Barra azul de 24:00 a 0:00]				
Ter	[Barra azul de 0:00 a 6:00] [Barra branca de 12:00 a 18:00] [Barra azul de 24:00 a 0:00]				
Qua	[Barra azul de 0:00 a 6:00] [Barra branca de 12:00 a 18:00] [Barra azul de 24:00 a 0:00]				
Qui	[Barra azul de 0:00 a 6:00] [Barra branca de 12:00 a 18:00] [Barra azul de 24:00 a 0:00]				
Sex	[Barra azul de 0:00 a 6:00] [Barra branca de 12:00 a 18:00] [Barra azul de 24:00 a 0:00]				
Sab	[Barra azul de 0:00 a 6:00] [Barra verde de 0:00 a 24:00] [Barra azul de 24:00 a 0:00]				
Dom	[Barra azul de 0:00 a 6:00] [Barra verde de 0:00 a 24:00] [Barra azul de 24:00 a 0:00]				

17.2 Como apagar a programação implementada

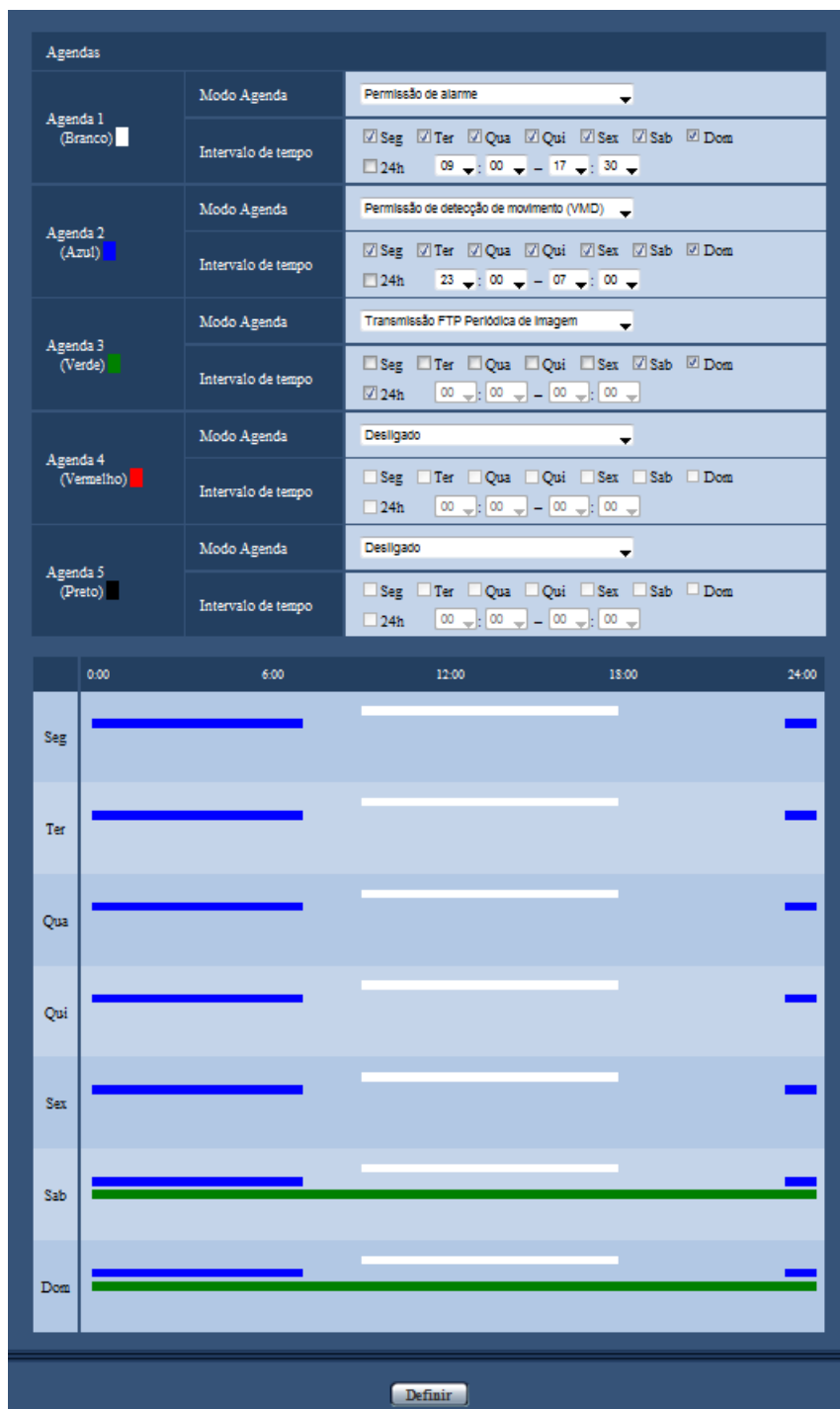

1. Desmarque a caixa de verificação do dia da semana configurado.

2. Clique no botão [Definir] após concluir os ajustes.
→ A programação para o dia selecionado da semana será apagada.

Agendas		
Agenda 1 (Branco) ■	Modo Agenda	Desligado
	Intervalo de tempo	<input type="checkbox"/> Seg <input type="checkbox"/> Ter <input type="checkbox"/> Qua <input type="checkbox"/> Qui <input type="checkbox"/> Sex <input type="checkbox"/> Sab <input type="checkbox"/> Dom 24h <input type="text" value="00"/> : <input type="text" value="00"/> - <input type="text" value="00"/> : <input type="text" value="00"/>
Agenda 2 (Azul) ■	Modo Agenda	Desligado
	Intervalo de tempo	<input type="checkbox"/> Seg <input type="checkbox"/> Ter <input type="checkbox"/> Qua <input type="checkbox"/> Qui <input type="checkbox"/> Sex <input type="checkbox"/> Sab <input type="checkbox"/> Dom 24h <input type="text" value="00"/> : <input type="text" value="00"/> - <input type="text" value="00"/> : <input type="text" value="00"/>
Agenda 3 (Verde) ■	Modo Agenda	Desligado
	Intervalo de tempo	<input type="checkbox"/> Seg <input type="checkbox"/> Ter <input type="checkbox"/> Qua <input type="checkbox"/> Qui <input type="checkbox"/> Sex <input type="checkbox"/> Sab <input type="checkbox"/> Dom 24h <input type="text" value="00"/> : <input type="text" value="00"/> - <input type="text" value="00"/> : <input type="text" value="00"/>
Agenda 4 (Vermelho) ■	Modo Agenda	Desligado
	Intervalo de tempo	<input type="checkbox"/> Seg <input type="checkbox"/> Ter <input type="checkbox"/> Qua <input type="checkbox"/> Qui <input type="checkbox"/> Sex <input type="checkbox"/> Sab <input type="checkbox"/> Dom 24h <input type="text" value="00"/> : <input type="text" value="00"/> - <input type="text" value="00"/> : <input type="text" value="00"/>
Agenda 5 (Preto) ■	Modo Agenda	Desligado
	Intervalo de tempo	<input type="checkbox"/> Seg <input type="checkbox"/> Ter <input type="checkbox"/> Qua <input type="checkbox"/> Qui <input type="checkbox"/> Sex <input type="checkbox"/> Sab <input type="checkbox"/> Dom 24h <input type="text" value="00"/> : <input type="text" value="00"/> - <input type="text" value="00"/> : <input type="text" value="00"/>

	0:00	6:00	12:00	18:00	24:00
Seg					
Ter					
Qua					
Qui					
Sex					
Sab					
Dom					

18 Configure as definições da unidade opcional [Unidade opcional] (WV-SPN631/WV-SPN611)

As definições podem ser configuradas na página “Unidade opcional” ao usar o lado da frente ou o lado traseiro. A página “Unidade opcional” tem a guia [Lado da frente] e a guia [Lado traseiro].

Consulte os manuais fornecidos com a unidade opcional a ser usada para informações adicionais sobre os ajustes.

Acesse também o nosso site (<http://security.panasonic.com/pss/security/support/info.html>) para informações adicionais sobre as unidades opcionais suportadas pela câmera e as suas versões de software compatíveis.

19 Manutenção da câmera [Manutenção]

As operações de verificação do registro do sistema, atualização do firmware, verificação do status e inicialização do menu de configuração podem ser realizadas nesta página.

A página “Manutenção” possui a guia [Registro do Sistema], a guia [Atualização], a guia [Estado], a guia [Redefinir] e a guia [Dados].

19.1 Verificação do registro do sistema [Registro do Sistema]

Clique na guia [Registro do Sistema] da página “Manutenção”. (→página 43, página 45)

Até 4.000 registros de sistema podem ser gravados no cartão de memória SD quando o cartão de memória SD é inserido após a seleção de “Utilizar” para “Cartão de memória SD” na guia [Cartão de memória SD] (→página 56).

Ao selecionar “Não utilizar” para o “Cartão de memória SD”, até 100 registros de sistema podem ser gravados na memória embutida da câmera.

Quando os registros salvos do sistema atingirem o número máximo, os registros mais recentes irão substituir os registros mais antigos. Neste caso, o registro mais antigo será o primeiro a ser substituído.

Os registros do sistema serão exibidos em grupos de 100 registros, e os registros serão salvos mesmo quando a alimentação da câmera é desligada.

Se somente 1 cartões de memória SD é substituído ou formatado, ou se ocorrer um erro para apenas 1 cartões de memória SD, o conteúdo do registro do sistema exibido para “Cartão de memória SD 1” e “Cartão de memória SD 2” pode ser diferente.

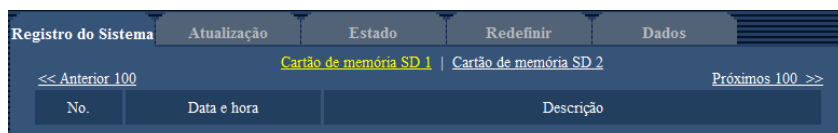

[Próximos 100 >>]

Ao acionar “Próximos 100 >>”, os próximos 100 registros de sistema serão exibidos.

[<< Anterior 100]

Ao acionar “<< Anterior 100”, os prévios 100 registros de sistema serão exibidos.

[No.]

O número de série do registro do sistema será exibido.

[Data e hora]

A hora e a data da ocorrência de um erro serão exibidas.

Nota

- Quando a opção “Desligado” for selecionada para “Formato de exibição de hora” na guia [Básico] (→página 49), a hora e a data dos registros serão exibidas no formato de 24 horas.

[Descrição]

As descrições sobre o registro do sistema serão exibidas. Consulte a página 222 para informações adicionais sobre os registros do sistema.

19.2 Atualização do firmware [Atualização]

Clique na guia [Atualização] da página “Manutenção”. (→página 43, página 45)

O firmware atual pode ser verificado e atualizado para a versão mais recente, nesta página. Entre em contato com a Assistência Técnica Autorizada Panasonic para informações adicionais sobre a atualização do firmware.

The screenshot shows the 'Atualização' (Update) tab in the Panasonic camera maintenance interface. The interface is divided into several sections:

- System Information Table:**

Modelo no.	[Redacted]	
Endereço Físico (MAC)	[Redacted]	
No. Serial	[Redacted]	
Versão do Firmware	[Redacted]	
Endereço IP (IPv6)	Linklocal	[Redacted]
	Estático	
	RA	
	DHCPv6	
Contador de instalação do software de visualização	[Redacted]	
Data e hora anterior a data de fabricação.	[Redacted]	
- Update Options:**
 - Voltar as configurações para as padrões depois de completar a atualização. (Exceto configurações de rede)
 - Não redefinir as configurações para o padrão após a atualização.
- Additional Information:**
 - Voltar ao HTML padrão depois da finalização da atualização de dados .
 - Descarregar o firmware mais recente do nosso site.
 - Nota: Para ver esta página uma ligação à Internet é necessária.
 - Ao usar fora do Japão. <http://security.panasonic.com/pss/security/support/>
 - Quando se utiliza no Japão. <http://panasonic.biz/security/support/>
- Warning:** Levará cerca de 6 minutos para completar a atualização. Por favor espere e não utilize o navegador durante este processo.

[Modelo no.], [Endereço Físico (MAC)], [No. Serial], [Versão do Firmware], [Endereço IP (IPv6)], [Contador de instalação do software de visualização], [Data e hora anterior a data de fabricação.]

As informações de cada item serão exibidas.

1. Entre em contato com a Assistência Técnica Autorizada Panasonic e descarregue o firmware mais atualizado para um PC.

IMPORTANTE

- Um espaço não pode ser utilizado para o nome do diretório de destino para salvar o firmware descarregado.

2. Clique no botão [Procurar...] e determine o firmware descarregado.

Nota

- A atualização mais recente do firmware está a sua disposição em nosso site da Web.
 - Quando a câmera é utilizada no Japão
<http://panasonic.biz/security/support/>
 - Quando a câmera é utilizada fora do Japão
<http://security.panasonic.com/pss/security/support/>
- Para acessar o site da Web, é necessário estar conectado à internet.

3. Clique no botão circular correspondente à posição desejada para determinar se os ajustes serão ou não inicializados após a conclusão da atualização do firmware.

Padrão: Não redefinir as configurações para o padrão após a atualização.

Nota

- Note que os ajustes não podem ser recuperados após uma inicialização.

4. Clique no botão [Executar].

→ A janela de confirmação será exibida.

IMPORTANTE

- Após a conclusão da atualização, apague os arquivos de Internet temporários. (→página 227)
- Atualize o firmware utilizando um PC na mesma sub-rede da unidade.
- Siga as instruções da Assistência Técnica Autorizada Panasonic quando atualizar o firmware.
- Quando atualizar o software aplicativo, utilize o arquivo designado (extensão: img) para a atualização do firmware.

O nome do firmware a ser utilizado para a atualização deverá ser “nome do modelo (utilize letras minúsculas.“WV-” não é necessário.)_xxxxx.img”.

* (“xxxxx” indica a versão do firmware.)

- Não desligue a alimentação da câmera durante o processo de atualização.
- Não realize qualquer operação durante a atualização e aguarde até a sua conclusão.
- Os ajustes de rede a seguir não serão utilizados quando da atualização do firmware após selecionar “Voltar as configurações para as padrões depois de completar a atualização.
(Exceto configurações de rede)”.

A configuração DNS de endereço de servidor primário e endereço de servidor secundário para IPv4, a configuração de endereço de servidor DNS primário e endereço de servidor DNS secundário para IPv6, Ligado/Desligado para DHCP, endereço IP, máscara de subrede, gateway padrão, porto HTTP, porto HTTPS, protocolo de conexão (HTTP/HTTPS), tecla CRT, certificado de servidor, configuração UPnP, velocidade de linha, controle de amplitude de banda (taxa de bits) hora e data

- O programa visualizador utilizado em cada computador deve ser licenciado individualmente. Consultar o seu revendedor sobre o licenciamento do programa.

19.3 Verificação do status [Estado]

Clique na guia [Estado] da página “Manutenção”. (→página 43, página 45)

O status desta câmera pode ser verificado nesta página.

Registro do Sistema	Atualização	Estado	Redefinir	Dados
Viewnetcam.com				
Servidor	www.viewnetcam.com			
Estado	Ativo			
Pessoal(Câmera) Endereço	www.viewnetcam.com			
UPnP				
Porta número(HTTP)	-			
Estado	Desativado			
Porta número (HTTPS)	-			
Estado	Desativado			
Endereço global de Roteador	www.viewnetcam.com			
Auto Verificação				
Hardware1	www.viewnetcam.com			

[Viewnetcam.com]

- **Servidor:** O URL do servidor da funcionalidade “Viewnetcam.com” será exibido.
- **Estado:** O status de registro para “Viewnetcam.com” será exibido.
- **Pessoal(Câmera) Endereço:** O URL da câmera registrada para “Viewnetcam.com” será exibido.

[UPnP]

- **Porta número(HTTP), Porta número (HTTPS):** O número da porta ajustado para encaminhamento pela porta UPnP será exibido.
- **Estado:** O status de encaminhamento pela porta será exibido.
- **Endereço global de Roteador:** O endereço global do roteador será exibido.

[Auto Verificação]

O resultado da autoverificação do hardware será exibido.

Nota

- Acesse o nosso site da web (<http://security.panasonic.com/pss/security/support/info.html>) para informações adicionais sobre o conteúdo dos status exibidos (em relação ao serviço “Viewnetcam.com”, a função UPnP, ou auto verificação).

19.4 Reinicialização dos ajustes/ Reinicialização da câmera [Redefinir]

Clique na guia [Redefinir] da página “Manutenção”. (→página 43, página 45)

Os ajustes e os dados HTML da câmera podem ser inicializados e a reinicialização da câmera podem ser realizados nesta página.

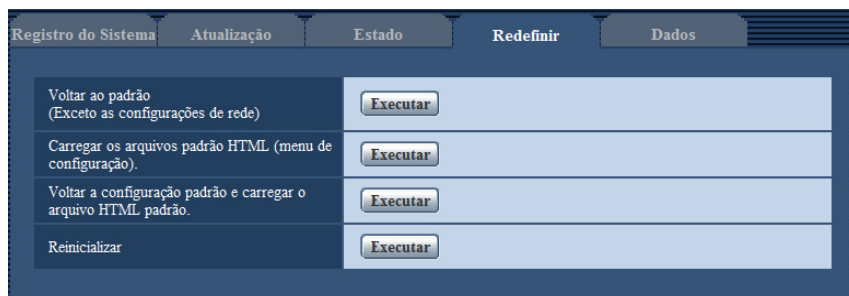

[Voltar ao padrão (exceto as configurações de rede)]

Clique no botão [Executar] para reinicializar os ajustes ao padrão. Note que os ajustes de rede não serão reinicializados.

É impossível operar a câmera durante cerca de 3 minutos após a inicialização.

[Carregar os arquivos padrão HTML (menu de configuração).]

Clique no botão [Executar] para reinicializar os arquivos HTML ao padrão.

É impossível operar a câmera durante cerca de 3 minutos após a inicialização.

[Voltar a configuração padrão e carregar o arquivo HTML padrão.]

Clique no botão [Executar] para reinicializar os ajustes da câmera e os arquivos HTML ao padrão. Note que os ajustes de rede não serão reinicializados.

É impossível operar a câmera durante cerca de 3 minutos após a inicialização.

[Reinicializar]

Clique no botão [Executar] para reinicializar a câmera. É impossível operar a câmera durante cerca de 2 minutos após a reinicialização da câmera.

Nota

- Para inicializar os ajustes de rede (→página 161), desligue e então ligue a câmera, mantendo pressionado o botão INITIAL SET da unidade, e mantenha pressionado o botão INITIAL SET durante cerca de 5 segundos. Aguarde cerca de 3 minutos após a liberação do botão. A câmera será inicializada e os ajustes incluindo os ajustes de rede serão inicializados. Não desligue a alimentação da câmera cerca de 3 minutos imediatamente após ligar a alimentação.
- A função de notificação permite que os usuários forneçam a notificação do erro ao endereço de e-mail de destino especificado e a um destino de alarme original quando um erro tal como a não inserção do cartão de memória SD após a reinicialização ou uma inserção de cartão de memória SD travado ocorra. (→página 166, página 148)

19.5 Dados de configuração/cópia de segurança ou registros de restauração [Dados]

Clique na guia [Dados] da página “Manutenção”. (→página 43, página 45)

19 Manutenção da câmera [Manutenção]

Os ajustes relativos à cópia de segurança ou a restauração dos dados de configuração, e ao armazenamento do registros podem ser configurados nesta seção.

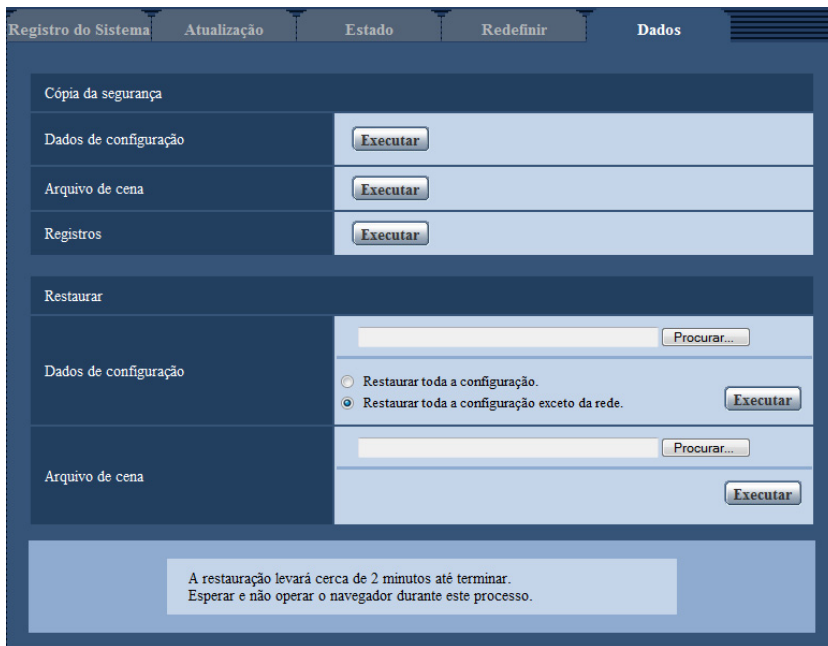

Cópia da segurança

- **[Dados de configuração]**
Clique no botão [Executar] para fazer a cópia de segurança dos dados de configuração da câmera em um computador.
- **[Arquivo de cena]**
Clique no botão [Executar] para fazer a cópia de segurança dos arquivos de cena da câmera em um computador.
- **[Registros]**
Clique no botão [Executar] para fazer a cópia de segurança dos dados de registros da câmera em um computador.

IMPORTANTE

- Ao efetuar uma cópia de segurança das configurações ou registros, a criação dos arquivos de cópia de segurança leva tempo.
- Quando a operação de cópia de segurança leva 10 minutos ou mais, pode ocorrer um erro de tempo limite de comunicação. Neste caso, pode não ser possível obter todos os dados da cópia de segurança. Portanto, recomendamos completar as operações da cópia de segurança em 10 minutos. Também é possível verificar se os dados corretos foram obtidos através da restauração dos dados obtidos (excluindo os dados de registros).

Restaurar

- **[Dados de configuração]**
Pressione o botão [Procurar ...] e selecione os arquivos de dados de configuração para restaurar. Clique no botão circular correspondente à opção desejada para determinar se deve ou não restaurar também o conteúdo de configuração de rede relacionado. Clique no botão [Executar] para iniciar a restauração. Não realize operações até que a restauração for concluída. (A câmera será reiniciada quando a restauração for concluída.) Certifique-se de definir o nome do arquivo dos arquivos de dados de configuração à ".dat" ao executar a restauração. (O nome do modelo deve ser escrito em letras minúsculas e "WV-" não é necessário.)

- **[Arquivo de cena]**

Pressione o botão [Procurar ...] e selecione os arquivos de cena para restaurar.

Clique no botão [Executar] para iniciar a restauração. Não realize operações até que a restauração for concluída.

Certifique-se de definir o nome do arquivo dos dados do arquivo de cena usados à “.txt” ao executar a restauração. (O nome do modelo deve ser escrito em letras minúsculas e “VV-” não é necessário.)

20 Utilização do CD-ROM

20.1 Sobre a abertura do CD

Após inserir o CD-ROM fornecido no drive CD-ROM do seu PC, a abertura do CD será automaticamente ativada e o contrato de licença será exibido. Leia o contrato e selecione “Eu aceito os termos do contrato de licença” e em seguida clique em “OK”.

A janela de lançamento CD é exibida.

- Se a janela de abertura não for exibida, clique duas vezes no arquivo “CDLauncher.exe” no CD-ROM.

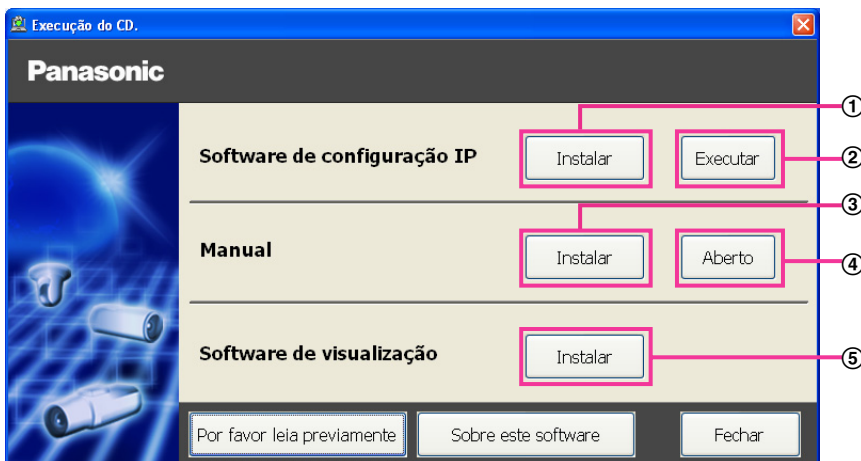

Utilizando o CD-ROM fornecido, as ações a seguir podem ser realizadas.

- ① O “Software de configuração IP” Panasonic pode ser instalado no PC. (→página 217)
- ② Os ajustes relativos à rede da câmera podem ser configurados com o “Software de configuração IP” da Panasonic. (→página 219)
- ③ Os manuais podem ser instalados no PC. (→página 218)
- ④ Pode-se também visualizar os manuais sem instalá-los no PC clicando no botão [Aberto].
- ⑤ O software visualizador pode ser instalado no PC. (→página 218)

20.2 Instalação do “Software de configuração IP” Panasonic

Na janela de abertura do CD, clique no botão [Install] próximo a [Software de configuração IP] para exibir a janela de instalação “Software de configuração IP”. Confirme os ajustes a seguir antes de iniciar a instalação.

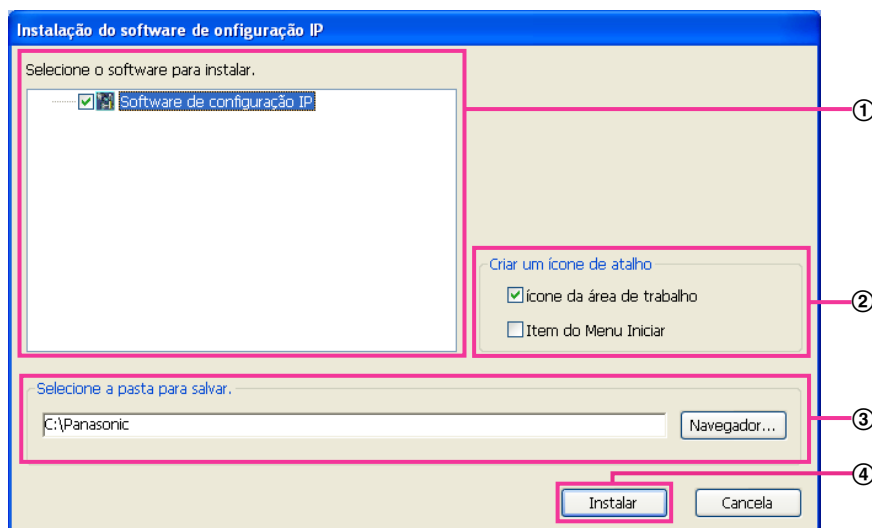

- ① Selecione “Software de configuração IP” Panasonic para instalar.
- ② Selecione o local onde será criado o ícone de atalho do ajuste IP Panasonic quando o “Software de configuração IP” Panasonic for instalado.
- ③ Especifique a pasta no PC para instalar o “Software de configuração IP” Panasonic.
- ④ Clique no botão [Instalar] para iniciar a instalação.

Nota

- Para desinstalar o “Software de configuração IP” Panasonic apague o ícone de atalho da área na qual foi criado a ser instalado (o padrão é a área de trabalho) durante a instalação e a pasta [EasyIPConfig] a partir da pasta (o padrão é C:\Panasonic) especificada durante a instalação.

20.3 instalação dos manuais

Na janela de abertura do CD, clique no botão [Instalar] próximo a [Manual] para exibir a janela Manual installation. Confirme os ajustes a seguir antes de iniciar a instalação.

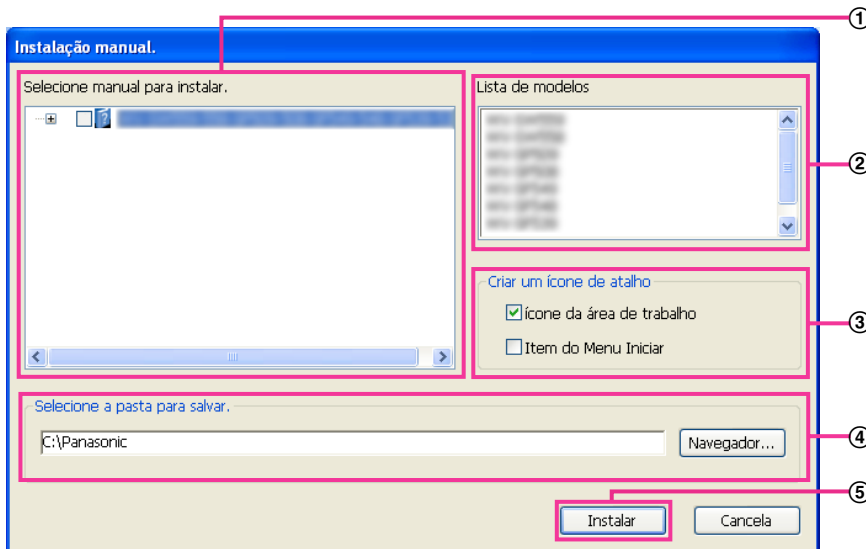

- ① Selecione os manuais a serem instalados. Os modelos de câmeras suportados pelos manuais serão exibidos em ② “Lista de modelos”.
- ② Os modelos de câmeras suportados pelos manuais selecionados em ① serão exibidos aqui.
- ③ Selecione a área na qual será criado o ícone de atalho dos manuais quando estes forem instalados.
- ④ Especifique em que pasta no PC os manuais serão instalados.
- ⑤ Clique no botão [Instalar] para iniciar a instalação.

Nota

- Para desinstalar os manuais apague o ícone de atalho de onde foi especificado para instalação (o padrão é a área de trabalho) durante a instalação e a pasta [Manual] da pasta (o padrão é C:\Panasonic) especificada durante a instalação.

20.4 Instalação do software de visualização

O software de visualização (Network Camera View 4S) deve ser instalado no PC para exibir as imagens da câmera. Na janela de abertura do CD, clique no botão [Instalar] próximo a [Software de visualização] e siga as instruções exibidas na janela para instalar o software. Uma mensagem será exibida se um PC que não possui o software de visualização tentar acessar a câmera. Instale o software seguindo as instruções exibidas na janela. Refira-se à página 3 para informações adicionais.

Nota

- Para instalar o software de visualização, siga os passos abaixo dependendo do sistema operacional utilizado no seu PC.
Apague [Network Camera View 4S] de [Painel de controle] - [Programas] - [Desinstalar um programa].

20.5 Configuração dos ajustes de rede da câmera utilizando o “Software de configuração IP”

Panasonic

É possível realizar os ajustes de rede da câmera utilizando “Software de configuração IP” no CD-ROM fornecido. Quando utilizar múltiplas câmeras, é necessário configurar os ajustes de rede de cada câmera independentemente. Caso o “Software de configuração IP” não funcione, acessar a página “Rede” a partir do menu de configuração da câmera no navegador, e realizar a configuração separadamente. (→página 161)

IMPORTANTE

- A janela “Alerta de Segurança do Windows” pode ser exibida quando o “Software de configuração IP” for ativado. Neste caso, desabilite “Controle de Conta de Usuário” do painel de controle.
 - O “Software de configuração IP” Panasonic será inoperante em outras sub-redes por meio do mesmo roteador.
 - Esta câmera não poderá ser exibida ou ajustada com uma versão mais antiga do “Software de configuração IP” (versão 2.xx).
 - Devido a melhoramentos de segurança no “Software de configuração IP”, a “Configuração de rede” da câmera a ser configurada não pode ser mudada depois de cerca de 20 minutos ser passarem após ligar a alimentação da câmera. (Quando o período efetivo estiver ajustado para “20min” no “Configuração rápida de IP se adapta ao período”.) Contudo, a configuração pode ser mudada depois de 20 minutos para câmeras no modo de ajuste inicial.
1. Para iniciar o “Software de configuração IP” Panasonic, clique no botão [Executar] próximo a [Software de configuração IP] na janela do menu CD launcher, ou clique duas vezes no ícone de atalho criado após a instalação do software no PC.
 - O Contrato de licença será exibido. Leia o Contrato e selecione “Eu aceito os termos do contrato de licença” e clique em [OK].
 - A tela “Software de configuração IP” é exibida. Caso uma câmera seja encontrada, a informação sobre ela, tal como o endereço MAC e o endereço IP, é exibida.
 2. Clique no botão [Acessar câmera] após selecionar o endereço MAC/IP da câmera a ser configurada.

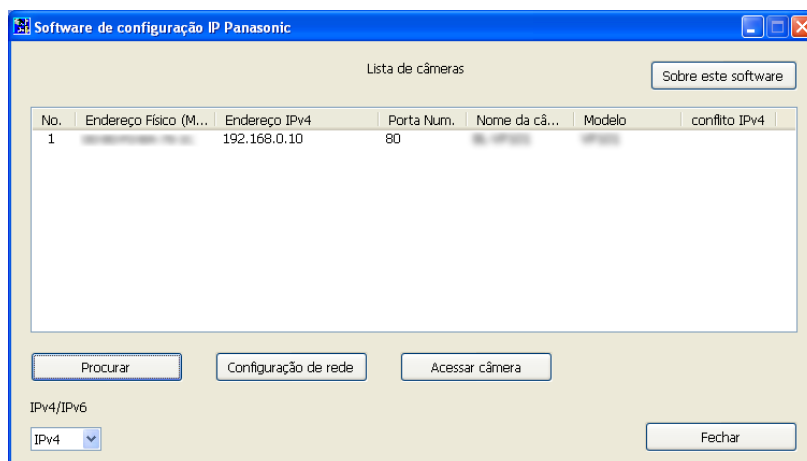

Nota

- Quando utilizar um servidor DHCP, o endereço IP atribuído à câmera pode ser exibido clicando no botão [Procurar] do “Software de configuração IP”.
- Quando um endereço IP duplicado for utilizado, o número da câmera correspondente será exibido sombreado.

- A informação da câmara exibida não é atualizada automaticamente. Clique no botão [Procurar] para atualizar a informação.
 - É possível trocar a tela “Lista de câmeras” entre endereços IPv4 e endereços IPv6 de acordo com o protocolo em uso.
 - As informações exibidas podem ser classificadas clicando no título de cada item exibido.
 - Quando o botão [Configuração de rede] é acionado, a tela de “Configuração de rede” é exibida e a configuração de rede pode ser mudada. Para informações adicionais, referir-se à página 220.
3. Quando a tela de instalação do software de visualização “Network Camera View 4S” seja exibida, siga as instruções na tela para instalar o software. (O software de visualização “Network Camera View 4S” é instalado a partir da câmara.)
- A página “Ao vivo” da câmara é exibida.
 - Se não pode instalar o software de visualização “Network Camera View 4S” ou imagens não sejam exibidas, clicar no botão [Instalar] próximo ao [Software de visualização] a partir da janela de inicialização do CD para instalar o software.

Mudança da Configuração de rede

Ao mudar a configuração relacionada aos ajustes de rede, tal como o modo de conexão, o endereço IP e a máscara de sub-rede, clique no botão [Configuração de rede] na tela [Software de configuração IP]. A tela “Configuração de rede” é exibida. Lançar cada item e então clique no botão [Salvar].

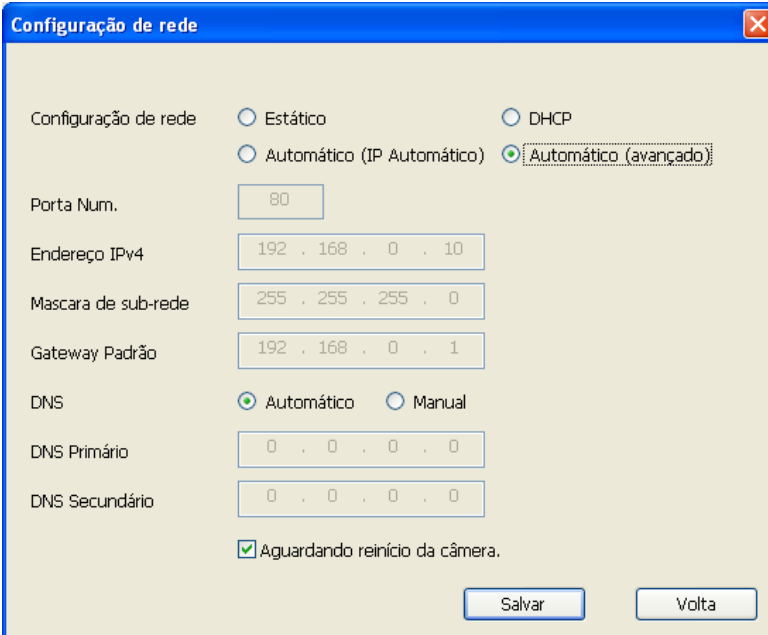

A imagem mostra uma janela de software intitulada "Configuração de rede". No topo, há uma barra azul com o título e um ícone de fechar. O conteúdo da janela é o seguinte:

- Configuração de rede: Estático, DHCP, Automático (IP Automático), Automático (avanzado)
- Porta Num.:
- Endereço IPv4:
- Máscara de sub-rede:
- Gateway Padrão:
- DNS: Automático, Manual
- DNS Primário:
- DNS Secundário:
- Aguardando reinício da câmara.

Na base da janela, há dois botões: "Salvar" e "Volta".

Nota

- Ao desmarcar a caixa de verificação “Aguardando reinício da câmara.”, múltiplas câmeras podem ser continuamente configuradas.

- Para informações adicionais sobre cada ajuste da página “Configuração de rede”, refira-se à página 161.

IMPORTANTE

- Cerca de 2 minutos podem ser necessários para que a carga dos ajustes seja realizada na câmera após o clique no botão [Salvar]. Os ajustes podem ser invalidados quando o cabo LAN for desconectado antes da conclusão da carga. Neste caso, realize os ajustes novamente.
- Quando utilizar um firewall (incluindo o software), o acesso a todas as portas UDP será permitido.

21 Sobre o registro do sistema exibido

Indicações de erro relativos ao SMTP

Categoria	Indicação	Descrição
Erro do servidor POP3	Erro na autenticação	<ul style="list-style-type: none"> O nome do usuário ou a senha inserido pode estar incorreto. Verifique se os ajustes de e-mail estão configurados corretamente.
	Falha em acessar o servidor POP3	<ul style="list-style-type: none"> O endereço IP do servidor pode estar incorreto. Verifique se o endereço IP do servidor está configurado corretamente. O servidor POP3 pode estar desativado. Consulte o administrador da rede.
Erro do servidor SMTP	Erro na autenticação	<ul style="list-style-type: none"> O nome do usuário ou a senha inserido pode estar incorreto. Verifique se os ajustes de e-mail estão configurados corretamente.
	Falha em acessar o endereço do servidor de E-mail do DNS	<ul style="list-style-type: none"> O endereço IP designado do DNS pode estar incorreto. Verifique se os ajustes DNS estão configurados corretamente. O servidor DNS pode estar desativado. Consulte o administrador da rede.
	Falha em acessar o servidor SMTP	<ul style="list-style-type: none"> O endereço IP do servidor pode estar incorreto. Verifique se o endereço IP do servidor está configurado corretamente. O servidor SMTP pode estar desativado. Consulte o administrador da rede.
Erro interno	Erro indefinido	<ul style="list-style-type: none"> Um erro ocorreu na função de e-mail. Verifique se os ajustes de e-mail estão configurados corretamente.

Indicações de erro relativos ao FTP

Categoria	Indicação	Descrição
Erro do servidor FTP	Falha em definir o endereço do servidor FTP a partir do DNS	<ul style="list-style-type: none"> O servidor FTP pode estar desativado. Consulte o administrador da rede.
	Falha em encontrar o servidor FTP	<ul style="list-style-type: none"> O endereço IP do servidor pode estar incorreto. Verifique se o endereço IP do servidor está configurado corretamente.

Categoria	Indicação	Descrição
Erro de conexão	Erro na transferência de arquivos	<ul style="list-style-type: none"> Os ajustes do servidor FTP podem estar incorretos. Verifique se os ajustes do FTP estão configurados corretamente. Os ajustes relativos ao item indicado podem estar incorretos. Verifique se os ajustes do FTP estão configurados corretamente.
	Erro no modo passivo	
	Falha ao sair do programa	
	Falha ao trocar de diretório	
	Nome de usuário ou senha inválida	
Erro interno	Erro indefinido	<ul style="list-style-type: none"> Um erro ocorreu na função FTP. Verifique se os ajustes do FTP estão configurados corretamente.

Indicações de erro relativas ao serviço “Viewnetcam.com”

Categoria	Indicação	Descrição
Erro do servidor Viewnetcam.com	Falha ao acessar o endereço do servidor Viewnetcam.com do DNS	<ul style="list-style-type: none"> O endereço IP designado do DNS pode estar incorreto. Verifique se os ajustes DNS estão configurados corretamente. O servidor DNS pode estar desativado. Consulte o administrador da rede.
Erro de conexão	Sem resposta do servidor Viewnetcam.com	<ul style="list-style-type: none"> O servidor “Viewnetcam.com” pode estar desativado. Consulte o administrador da rede.
	Erro na transferência de arquivos	
Erro interno	Erro indefinido	<ul style="list-style-type: none"> Um erro relativo à funcionalidade “Viewnetcam.com” ocorreu. Verifique se os ajustes de “Viewnetcam.com” estão configurados corretamente.

Indicações de erro relativos ao serviço Atualização do DNS dinâmico

Categoria	Indicação	Descrição
Erro do servidor DDNS	Falha ao acessar o endereço do servidor DDNS do DNS	<ul style="list-style-type: none"> O endereço IP designado do DNS pode estar incorreto. Verifique se os ajustes DNS estão configurados corretamente. O servidor DNS pode estar desativado. Consulte o administrador da rede.
Erro de conexão	Sem resposta do servidor DDNS	<ul style="list-style-type: none"> O servidor DDNS pode estar desativado. Consulte o administrador da rede.
	Mesmo nome de host foi registrado.	<ul style="list-style-type: none"> O mesmo nome do host já foi registrado no servidor DDNS. Verifique se os ajustes DDNS Update estão configurados corretamente.

Categoria	Indicação	Descrição
Erro interno	Erro indefinido	<ul style="list-style-type: none"> Um erro ocorreu na função DDNS. Verifique se os ajustes DDNS Update estão configurados corretamente.

Indicações de erro relativos ao NTP

Categoria	Indicação	Descrição
Erro de conexão	Sem resposta do servidor NTP	<ul style="list-style-type: none"> O endereço IP do servidor pode estar incorreto. Verifique se o endereço IP do servidor está configurado corretamente. O servidor NTP pode estar desativado. Consulte o administrador da rede.
Erro interno	Erro indefinido	<ul style="list-style-type: none"> Um erro ocorreu na função NTP. Verifique se os ajustes NTP estão configurados corretamente.
A sincronização com NTP foi realizada.	Atualização de NTP bem sucedida	<ul style="list-style-type: none"> Correção do tempo realizada.

Indicações de registro relativas ao HTTPS

Categoria	Indicação	Descrição
HTTPS	Certificado de auto-assinatura - Gerada	<ul style="list-style-type: none"> A geração do certificado autoassinado foi concluída.
	Certificado auto-assinado - Excluídos	<ul style="list-style-type: none"> O apagamento do certificado autoassinado foi concluído.
	Solicitação de Certificado de Assinatura - Gerado	<ul style="list-style-type: none"> A geração da CSR (Solicitação da Assinatura do Certificado) foi concluída.
	Certificado CA - Instalado	<ul style="list-style-type: none"> A instalação do certificado do servidor foi concluída.
	Certificado CA - Apagado	<ul style="list-style-type: none"> O apagamento do certificado do servidor foi concluído.
	Chave anterior de CRT - Aplicada	<ul style="list-style-type: none"> A chave CRT anterior foi aplicada.
	Chave CRT - Gerada	<ul style="list-style-type: none"> A geração da chave CRT foi concluída.

Indicações de registro relativas ao login

Categoria	Indicação	Descrição
Login	Nome de usuário ou endereço IP	<ul style="list-style-type: none"> O nome de usuário no login será exibido quando a opção “Ligado” for selecionada para “Autent. do usuário”. O endereço IP do PC acessando atualmente a câmera será exibido quando a opção “Ligado” for selecionada para “Autent. do host”.

Indicações de erro relativos à notificação do protocolo de alarme Panasonic

Categoria	Indicação	Descrição
Erro de Protocolo Panasonic de notificação de alarme	Falha ao encontrar o destino da notificação.	<ul style="list-style-type: none"> O endereço IP do destino da notificação pode estar incorreto. Verifique se o endereço IP do destino da notificação está configurado corretamente. O destino da notificação pode estar desativado. Consulte o administrador da rede.
	Falha em acessar o endereço de destino do DNS.	<ul style="list-style-type: none"> Os ajustes do servidor DNS podem estar incorretos. Verifique se os ajustes DNS estão configurados corretamente. O servidor DNS pode estar desativado. Consulte o administrador da rede.

Indicações de erro relativos à Notificação de alarme de HTTP

Categoria	Indicação	Descrição
Erro de Notificação de alarme de HTTP	Falha ao encontrar o destino da notificação.	<ul style="list-style-type: none"> O endereço IP do destino da notificação pode estar incorreto. Verifique se o endereço IP do destino da notificação está configurado corretamente. O destino da notificação pode estar desativado. Consulte o administrador da rede.
	Falha em acessar o endereço de destino do DNS.	<ul style="list-style-type: none"> Os ajustes do servidor DNS podem estar incorretos. Verifique se os ajustes DNS estão configurados corretamente. O servidor DNS pode estar desativado. Consulte o administrador da rede.

Indicações de erro relacionadas com as configurações de segurança do cartão de memória SD

Categoria	Indicação	Descrição
Cartão de memória SD	Erro de bloqueio (SD1)	<ul style="list-style-type: none"> Não foi possível configurar o bloqueio para o cartão de memória SD 1. Verifique novamente se a senha está correta.
	Erro de bloqueio (SD2)	<ul style="list-style-type: none"> Não foi possível desbloquear o bloqueio para o cartão de memória SD 2. Verifique novamente se a senha está correta.
	Erro de desbloqueio (SD1)	<ul style="list-style-type: none"> Não foi possível configurar o bloqueio para o cartão de memória SD 1. Verifique novamente se a senha está correta.
	Erro de desbloqueio (SD2)	<ul style="list-style-type: none"> Não foi possível desbloquear o bloqueio para o cartão de memória SD 2. Verifique novamente se a senha está correta.
	Certificado de auto-assinatura - Gerada	<ul style="list-style-type: none"> A geração do certificado autoassinado foi concluída.
	Certificado auto-assinado - Excluídos	<ul style="list-style-type: none"> O apagamento do certificado autoassinado foi concluído.
	Solicitação de Certificado de Assinatura - Gerado	<ul style="list-style-type: none"> A geração da CSR (Solicitação da Assinatura do Certificado) foi concluída.
	Certificado CA - Instalado	<ul style="list-style-type: none"> A instalação do certificado CA foi concluída.
	Certificado CA - Apagado	<ul style="list-style-type: none"> O apagamento do certificado CA foi concluído.
	Chave anterior de CRT - Aplicada	<ul style="list-style-type: none"> A chave CRT anterior foi aplicada.
Chave CRT - Gerada	<ul style="list-style-type: none"> A geração da chave CRT foi concluída. 	

22 Guia de Solução de Problemas

Antes de solicitar reparos, verifique os sintomas com a tabela a seguir.

Entre em contato com a Assistência Técnica Autorizada Panasonic se um problema não puder ser solucionado mesmo após verificar a solução na tabela ou um problema não estiver descrito abaixo.

Sintoma	Causa/Solução	Páginas de referência
Não é possível acessar a partir do navegador de Internet.	<ul style="list-style-type: none"> O cabo LAN (categoria 5 ou melhor) está firmemente conectado ao conector da rede da câmera? 	Guia de Instalação
	<ul style="list-style-type: none"> A indicação de conexão está acesa? Quando não acesa, a conexão a uma LAN pode não ser estabelecida ou uma rede pode não estar funcionando corretamente. Verificar se os cabos apresentam qualquer falha de contato ou se a fiação está correta ou não. 	Guia de Instalação
	<ul style="list-style-type: none"> A câmera está ligada? Verifique se a alimentação da câmera está ligada. 	Guia de Instalação
	<ul style="list-style-type: none"> Os endereços de IP são válidos? 	161
	<ul style="list-style-type: none"> Um endereço IP incorreto está sendo acessado? Verifique a conexão como segue. Com o prompt de comando do Windows, > ping "IP da câmera". Se houver resposta da câmera, a conexão está em boas condições. Se não houver resposta, verificar a conexão com os seguintes métodos usando um computador conectado à mesma rede como a câmera. Se a configuração firewall do computador está ativada, desativá-la temporariamente antes de realizar a configuração da câmera. <ul style="list-style-type: none"> Inciar o "Software de configuração IP" da Panasonic, confirmar o endereço IP da câmera e então acessar tal endereço IP. Se a configuração de rede (endereço IP, máscara de sub-rede e gateway padrão) está incorreta, reinicializar a câmera e mudar a configuração de rede usando o "Software de configuração IP" Panasonic dentro de 20 minutos após a reinicialização. No caso de redes sem servidor DHCP, o endereço IP da câmera será configurado a "192.168.0.10" quando a câmera for reinicializada segurando o botão INITIAL SET da câmera. Depois da inicialização da câmera, acesse a câmera e ajuste o endereço IP novamente. (Quando a câmera for inicializada, todos os ajustes da câmera anteriormente configurados nos menus de configuração serão inicializados.) 	219 Guia de Instalação

Sintoma	Causa/Solução	Páginas de referência
	<ul style="list-style-type: none"> “554” foi selecionado para o número da porta HTTP? Para o número de porta HTTP, selecione um número de porta outro que os números de porta a seguir utilizados pela câmera. Os números utilizados pela câmera são: 20, 21, 23, 25, 42, 53, 67, 68, 69, 110, 123, 161, 162, 443, 554, 995, 10669, 10670, 59000 - 61000 	163
Não é possível acessar a partir do navegador de Internet.	<ul style="list-style-type: none"> O mesmo endereço IP foi inserido em outros dispositivos? Há contradições entre o endereço e a sub-rede a ser acessada? Quando a câmera e o PC estiverem conectados na mesma sub-rede: Os endereços IP da câmera e do PC estão ajustados para uma sub-rede comum? Ou a caixa de verificação “Usar um servidor proxy para a rede local” para os ajustes do navegador de Internet está marcada? Quando acessar a câmera na mesma sub-rede, recomenda-se inserir o endereço da câmera na caixa “Não usar proxy para endereços locais”. Quando a câmera e o PC estiverem conectados sub-redes diferentes: O endereço IP do portal padrão foi ajustado para a câmera correta? 	-
	<ul style="list-style-type: none"> O nome utilizado atualmente para acessar a câmera é diferente do nome registrado para o serviço “Viewnetcam.com”? Acesse a câmera novamente com o nome registrado. 	196
	<ul style="list-style-type: none"> O endereço “http://” foi acessado durante a utilização da função HTTPS? Para utilizar a função HTTPS, acesse “https://”. É necessário também inserir o número da porta. 	187
Não é possível acessar a câmera via Internet.	<ul style="list-style-type: none"> Os ajustes da rede da câmera estão corretos? Ajuste o portal padrão ou o endereço do servidor DNS corretamente. Para utilizar o serviço DDNS, verifique se os ajustes estão corretos. O ajuste “Gateway Padrão” na página “Rede” está configurado? O ajuste está correto? Quando a comunicação for estabelecida utilizando IPv4: Configure o ajuste “Gateway Padrão” de “Rede IPv4” na guia [Rede] do menu de configuração. 	161

Sintoma	Causa/Solução	Páginas de referência
	<ul style="list-style-type: none"> O ajuste do encaminhamento pela porta está configurado para o roteador? Para habilitar o acesso à câmera via Internet, é necessário realizar o ajuste do encaminhamento pela porta quando o roteador em uso não suportar a função UPnP. Consulte os manuais fornecidos com o roteador para informações adicionais. A função UPnP do roteador está desabilitada? Consulte os manuais fornecidos com o roteador em uso para habilitar a função UPnP. O filtro de pacote está ajustado para o roteador para proibir o acesso via Internet? Configure os ajustes do roteador em uso para habilitar o acesso via Internet. Consulte os manuais fornecidos com o roteador para informações adicionais sobre os ajustes. 	174
	<ul style="list-style-type: none"> A câmera está sendo acessada utilizando o endereço local (o endereço IP utilizado em uma rede local)? Quando acessar a câmera, utilize o endereço global (ou o URL registrado no serviço DDNS) e o número da porta da câmera como o endereço IP a ser utilizado na Internet. 	162 163 194
Não é possível acessar a câmera por meio do URL do serviço "Viewnetcam.com".	<ul style="list-style-type: none"> O endereço global da câmera (ou roteador) é notificado ao servidor da funcionalidade "Viewnetcam.com"? Efetue o login na página "Minha conta" do site da web "Viewnetcam.com" (http://www.viewnetcam.com/) para verificar as informações da câmera registrada. Se o endereço global não for exibido para o endereço IP, acesse a câmera e registre as informações do usuário para o serviço "Viewnetcam.com" na guia [Avançado] na página "Rede" do menu de configuração. Além disso, verifique o "Estado" do serviço "Viewnetcam.com" (na guia [Estado]) e o registro do sistema (na guia [Registro do Sistema]) da página "Manutenção" do menu de configuração. 	197 211
A janela de autenticação é exibida repetidamente.	<ul style="list-style-type: none"> O nome do usuário e a senha foram alterados? Ao acessar a câmera, quando trocar o nome e a senha de outro usuário efetuando o login na câmera em outro navegador de Internet, a janela de autenticação será exibida cada vez que a tela for trocada ou atualizada. Você trocou o ajuste [Autenticação]? Quando o ajuste [Autenticação] for alterado, feche o navegador de Internet e em seguida acesse a câmera novamente. 	-

Sintoma	Causa/Solução	Páginas de referência
O sistema leva um tempo para a exibição da tela.	<ul style="list-style-type: none"> A câmera está sendo acessada no modo HTTPS? Neste modo, o intervalo de atualização é mais lento devido ao processo de decodificação. 	-
	<ul style="list-style-type: none"> Outra câmera está sendo acessada na mesma rede local via servidor proxy? Configure o navegador de Internet para não utilizar o servidor proxy. 	-
	<ul style="list-style-type: none"> Dois ou mais usuários estão navegando nas imagens da câmera simultaneamente? Algum tempo poderá decorrer para a exibição da tela ou o intervalo de atualização pode ser reduzido quando dois ou mais usuários navegarem nas imagens da câmera simultaneamente. 	-
Não é possível acessar a câmera utilizando um telefone celular.	<ul style="list-style-type: none"> O URL está correto? Ou "/mobile" não foi inserido no fim do URL? Verifique se o URL foi inserido corretamente. Quando acessar a câmera de um telefone celular, é necessário inserir "/mobile" no fim do URL que é utilizado para acessar a câmera por meio de um PC. 	18
	<ul style="list-style-type: none"> O método de criptografia SSL é diferente do utilizado pela câmera? Selecione "HTTP" (não selecione "HTTPS") para "HTTPS" - "Conexão" na página "Rede" - a guia [Avançado] e acesse a câmera novamente. 	175
	<ul style="list-style-type: none"> O endereço "http://" foi acessado durante a utilização da função HTTPS? Para utilizar a função HTTPS, acesse "https://". É necessário também inserir o número da porta. 	187
Não é possível acessar a câmera por meio de um terminal móvel.	<ul style="list-style-type: none"> O URL está correto? Ou "/cam" não foi inserido no fim do URL? Verifique se o URL foi inserido corretamente. Quando acessar a câmera por meio de um terminal móvel, é necessário inserir "/cam" no fim do URL utilizado para acessar a câmera por meio de um PC. 	20
	<ul style="list-style-type: none"> O método de criptografia SSL é diferente do utilizado pela câmera? Selecione "HTTP" (não selecione "HTTPS") para "HTTPS" - "Conexão" na página "Rede" - a guia [Avançado] e acesse a câmera novamente. 	175
	<ul style="list-style-type: none"> O endereço "http://" foi acessado durante a utilização da função HTTPS? Para utilizar a função HTTPS, acesse "https://". É necessário também inserir o número da porta. 	187

Sintoma	Causa/Solução	Páginas de referência
Um erro cookie é exibido quando o registro do usuário é realizado para "Viewnetcam.com".	<ul style="list-style-type: none"> O navegador de Internet está configurado para permitir cookies? Configure o navegador de Internet para permitir cookies. No Internet Explorer, em [Ferramentas] selecione [Opções da Internet] e configure os ajustes de cookies na guia [Privacidade]. 	-
O registro do usuário para o serviço "Viewnetcam.com" não é realizado.	<ul style="list-style-type: none"> O endereço de e-mail registrado está correto? Quando um e-mail com o link do website "Viewnetcam.com" não for recebido, o endereço de e-mail registrado pode estar incorreto. Acesse o site da web "Viewnetcam.com" (http://www.viewnetcam.com/) para registrar o endereço de e-mail correto. 	-
Não é possível obter imagens no cartão de memória SD.	<ul style="list-style-type: none"> Está "Permissão" selecionado para "Acesso FTP para a câmera" na guia [Rede] da página "Rede"? É necessário previamente selecionar "Permissão" para o "Acesso FTP para a câmera" na guia [Rede] da página "Rede". 	165
	<ul style="list-style-type: none"> A senha lançada está correta? Reiniciar o navegador e lançar a senha novamente. 	75
	<ul style="list-style-type: none"> O acesso ao cartão de memória SD pode ter falhado. Reiniciar o navegador e tentar obter imagens. 	-
Nenhuma imagem é exibida.	<ul style="list-style-type: none"> O software visualizador está instalado no PC? Instale o software visualizador em um PC. 	3
	<ul style="list-style-type: none"> O telefone celular em uso suporta a resolução 320 × 240 ou 640 × 480? O tamanho dos dados de imagem é muito grande para exibir as imagens no telefone celular? Consulte os manuais fornecidos com o telefone celular em uso para as restrições dos tamanhos de dados de imagem. 	-

Sintoma	Causa/Solução	Páginas de referência
Nenhuma imagem é exibida. / as imagens ou registros mais antigos são exibidos.	<ul style="list-style-type: none"> Quando [Sempre que eu visitar a página da web] não for selecionada para [Verificar se há versões mais novas das páginas armazenadas:] na seção [Arquivos de Internet Temporários], as imagens poderão não ser exibidas na página “Ao vivo”. Neste caso, proceda como segue. <ol style="list-style-type: none"> Selecione [Opções da Internet...] em [Ferramentas] na barra do menu do Internet Explorer. A janela [Opções da Internet] será exibida. Quando utilizar Internet Explorer 10, ou Internet Explorer 11: Clique no botão [Configuração] na seção [Histórico de navegação] na guia [Geral] e em seguida selecione [Sempre que eu visitar a página da web] para [Verificar se há versões mais novas das páginas armazenadas:] na guia [Arquivos de Internet Temporários] na janela [Configurações dos Dados de site]. Quando utilizar Internet Explorer 7, Internet Explorer 8, ou Internet Explorer 9: Clique no botão [Configuração] na seção [Histórico de navegação] na guia [Geral] e em seguida selecione [Sempre que eu visitar a página da web] para [Verificar se há versões mais novas das páginas armazenadas:] na seção [Arquivos de Internet Temporários] na janela [Configurações de Arquivos de Internet Temporários e de Histórico]. 	-
As imagens são embaçadas.	<ul style="list-style-type: none"> O foco está ajustado corretamente? Verifique se o foco está ajustado corretamente. 	Guia de Instalação
A imagem não é atualizada.	<ul style="list-style-type: none"> Dependendo da versão do navegador utilizado, algumas dificuldades poderão ocorrer na atualização da imagem, etc. Dependendo do tráfego da rede ou da concentração de acessos na câmera, podem ocorrer dificuldades na exibição da imagem da câmera. Solicite a imagem da câmera utilizando o navegador de Internet como, por exemplo, pressionando a tecla [F5], etc. 	Informações importantes
Nenhuma imagem é exibida (ou é muito escura).	<ul style="list-style-type: none"> O ajuste do brilho está em um nível apropriado? Clique no botão [Normal] em [Brilho]. 	10
As imagens são exibidas esbranquiçadas.	<ul style="list-style-type: none"> O ajuste do brilho está em um nível apropriado? Clique no botão [Normal] em [Brilho]. 	10
Aparece tremulação na tela.	<ul style="list-style-type: none"> Quando ocorrer tremulação frequentemente, selecione “Cena em ambiente fechado” para “Modo de controle de luz”. 	106

Sintoma	Causa/Solução	Páginas de referência
<p>Não é possível gravar imagens no cartão de memória SD.</p> <p>Falha em ler/escrever dados no cartão de memória SD.</p>	<ul style="list-style-type: none"> O cartão de memória SD está inserido corretamente? Verificar se o cartão de memória SD está inserido corretamente. 	Guia de Instalação
	<ul style="list-style-type: none"> O cartão de memória SD está formatado? Formatar o cartão de memória SD. 	64
	<ul style="list-style-type: none"> O interruptor de proteção contra escrita não está ajustado a "LOCK"? Quando o interruptor de proteção contra escrita está ajustado a "LOCK", a indicação de tamanho disponível/tamanho total do cartão de memória SD a ser exibida na "Capacidade restante" da guia do [Cartão de memória SD] será "*****MB/*****MB". 	-
	<ul style="list-style-type: none"> Está "-----MB/-----MB" exibido na "Capacidade restante" da guia [Cartão de memória SD]? Formatar o cartão de memória SD. 	64
	<ul style="list-style-type: none"> Está "#####MB/#####MB" exibido na "Capacidade restante" da guia [Cartão de memória SD]? Verifique a configuração de bloqueio de senha. 	64
	<ul style="list-style-type: none"> No caso de qualquer erro de reconhecimento recebido quando "Diag." ou "Notificação por e-mail" ou "Protocolo Panasonic de alarme" é usado? Formatar o cartão de memória SD. 	64 166 148
	<ul style="list-style-type: none"> Não está o cartão de memória SD estragado? Há tempos limitados para sobrescrever um cartão de memória SD. Quando frequentemente sobrescrito, pode estar no final da vida útil do produto. Recomenda-se substituir o cartão de memória SD. 	-
<p>Não se pode transmitir áudio à câmera.</p>	<ul style="list-style-type: none"> O microfone e o alto-falante estão correta e firmemente conectados? Confirmar que estejam correta e firmemente conectados. 	Guia de Instalação
	<ul style="list-style-type: none"> O software visualizador está instalado no PC? Confirme se o software visualizador "Network Camera View 4S" está instalado. 	3
<p>O áudio não é transmitido de outros equipamentos como, por exemplo, um gravador de disco em rede ou pacote de software do PC.</p>	<ul style="list-style-type: none"> Alguns produtos como um gravador de disco em rede ou pacote de software do PC podem não suportar o modo "G.711" ou "AAC-LC". Ajuste o formato de codificação do áudio dos produtos para "G.726 (32 kbps)." 	128

Sintoma	Causa/Solução	Páginas de referência
O botão de indicação de ocorrência de alarme, os botões [AUX] e o indicador de estado de gravação SD na página "Ao vivo" não exibem o status atual em tempo real.	<ul style="list-style-type: none"> O software visualizador está instalado no PC? Confirme se o software visualizador "Network Camera View 4S" está instalado. 	3
	<ul style="list-style-type: none"> "Tempo real" está selecionado para "Modo de atualização de estado de alarme"? 	49
Nenhuma imagem é exibida na página "Ao vivo".	<ul style="list-style-type: none"> Pressione a tecla [F5] no teclado do PC ou clique no botão [Ao vivo]. 	10
O ícone de atalho da câmera não é exibido em "Rede" do PC.	<ul style="list-style-type: none"> O componente do Windows UPnP foi adicionado? Adicione o componente ao PC em uso. 	174
Não se pode descarregar a lista de registros.	<ul style="list-style-type: none"> O descarregamento de arquivos por meio do Internet Explorer pode estar desabilitado. Clique em "Opções da Internet..." no menu [Ferramentas] do Internet Explorer e então na guia [Segurança]. Em seguida, clique no botão [Nível personalizado...] para abrir a janela "Configurações de Segurança". Em "Downloads", selecione "Habilitar" para "Aviso automático para downloads de arquivo" (exceto o Internet Explorer 9, o Internet Explorer 10, e o Internet Explorer 11). Clique no botão [OK]. A janela de advertência será exibida. Clique no botão [Sim]. Depois de alterar as configurações, feche o navegador da web e, então acesse a câmera novamente. 	-
As imagens não são exibidas ou não são atualizadas suavemente.	<ul style="list-style-type: none"> Apague os arquivos temporários de internet como segue. <ol style="list-style-type: none"> Selecione "Opções da Internet..." em "Ferramentas" na barra do menu no Internet Explorer. A janela "Opções da Internet" será exibida. Clique no botão [Excluir arquivos...] na seção "Arquivos de Internet Temporários" na guia [Geral]. 	-
	<ul style="list-style-type: none"> A função de firewall do software antivírus pode estar filtrando a porta da câmera. Exclua o número da porta da câmera da lista de números de porta a serem filtrados pelo software antivírus. 	-
Nenhum indicador é aceso.	<ul style="list-style-type: none"> "Desligado" foi selecionada para "Indicador" na página "Básico"? Selecione "Ligado" para "Indicador". 	49

Sintoma	Causa/Solução	Páginas de referência
Imagens H.264 não são exibidas.	<ul style="list-style-type: none"> Quando a opção “Network Camera View 4S” for apagada de um PC no qual o software visualizador “Network Camera View 3” e “Network Camera View 4” estão instalados, as imagens H.264 podem não ser exibidas. Neste caso, apague “Network Camera View 3” do PC e em seguida instale o software “Network Camera View 4S”. 	3
Quando imagens H.264 são exibidas em duas ou mais janelas do navegador de Internet, as imagens de duas ou mais câmeras são exibidas em sequência em uma única janela do navegador.	<ul style="list-style-type: none"> Isto pode ocorrer devido à combinação do adaptador de exibição e do driver. Quando isto ocorrer, primeiramente atualize o driver do adaptador de exibição para a versão mais recente. Se a atualização do driver não solucionar o problema, ajuste a aceleração do hardware como segue. O que segue são descrições para Windows 7 instalado no PC em uso. Pode não ser possível alterar esta definição, dependendo do ambiente de rede. <ol style="list-style-type: none"> Clique com o botão direito na área de trabalho e selecione “Resolução da tela” do menu pop-up exibido. Clique em “Configurações avançadas”. Selecione a guia [Solução de problemas] e então clique em “Alterar configurações”. Se o caixa de diálogo [Controle de Conta de Usuário] é exibida, clique em “Sim”. Quando estiver conectado como um usuário que não seja o administrador, digite a senha e clique em “Sim”. Insira um nome de usuário, conforme seja necessário. Mova o controle deslizante para “Aceleração de Hardware” à extrema esquerda para “Nenhuma” e clique em “OK”. 	-

Barra de informações

Dependendo do Sistema Operacional instalado no PC, o que segue poderá ocorrer. Siga as instruções abaixo quando o que segue ocorrer. Ao realizar as soluções a seguir, outras aplicações e o nível de segurança podem não ser afetados.

Quando utilizar Internet Explorer 9, Internet Explorer 10, ou Internet Explorer 11:

A “Barra de informações” (①) expressa nos seguintes sintomas e soluções será exibida imediatamente abaixo da barra de endereço somente quando houver informações a serem comunicadas.

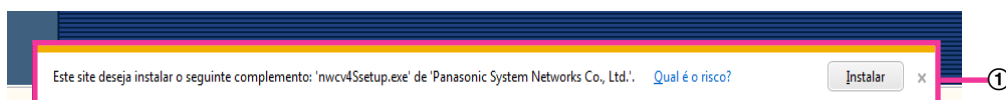

Quando utilizar Internet Explorer 7, ou Internet Explorer 8:

A “Barra de informações” (②) expressa nos seguintes sintomas e soluções será exibida imediatamente abaixo da barra de endereço somente quando houver informações a serem comunicadas.

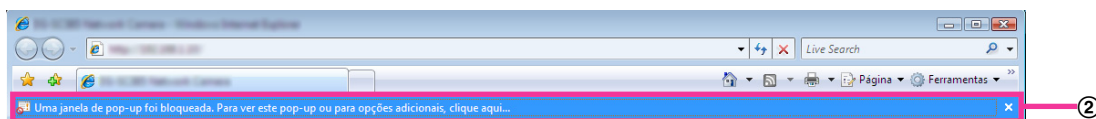

Sintoma	Causa/Solução	Páginas de referência
A mensagem a seguir é exibida na barra de informações. “Uma janela de Pop-up foi bloqueada. Para ver este pop-up ou para opções adicionais, clique aqui...” (Internet Explorer 7 ou Internet Explorer 8)	<ul style="list-style-type: none"> Clique na barra de informações e selecione “Permitir sempre janelas de pop-ups deste site...”. A janela de diálogo indicando “Permitir pop-ups deste site?” será exibida. Clique no botão [Sim]. 	-
A mensagem a seguir é exibida na barra de informações. “O Internet Explorer bloqueou um pop-up de ***.***.***.*** (Endereço IP)” (Internet Explorer 9, Internet Explorer 10, ou Internet Explorer 11)	<ul style="list-style-type: none"> Selecione “Opções deste site” → “Sempre permitir”. 	-
A mensagem a seguir é exibida na barra de informações. “Esta página da Web deseja executar o seguinte complemento: 'WebVideo Module' de 'Panasonic System Networks Co., Ltd.'.” (Internet Explorer 9, Internet Explorer 10, ou Internet Explorer 11)	<ul style="list-style-type: none"> Selecione [permitir]. 	-

Sintoma	Causa/Solução	Páginas de referência
A mensagem a seguir é exibida na barra de informações. "Este site pode requerer o seguinte controle ActiveX: 'nwc4Ssetup.exe' de 'Panasonic System Networks Co., Ltd.'. clique aqui para instalar..." (Internet Explorer 7 ou Internet Explorer 8)	<ul style="list-style-type: none"> Clique na barra de informações e selecione "Instalar Controle ActiveX". A janela "Aviso de Segurança" será exibida. Clique no botão "Instalar" na janela "Aviso de Segurança" exibida. 	-
A mensagem a seguir é exibida na barra de informações. "Este site deseja instalar o seguinte complemento: 'nwc4Ssetup.exe' de 'Panasonic System Networks Co., Ltd.'" (Internet Explorer 9, Internet Explorer 10, ou Internet Explorer 11)	<ul style="list-style-type: none"> Selecione [Instalar]. A janela "Aviso de Segurança" será exibida. Clique no botão "Instalar" na janela "Aviso de Segurança" exibida. 	-
Uma barra de status ou barra de rolagem desnecessária é exibida na janela pop-up.	<ul style="list-style-type: none"> Clique em "Opções da Internet..." em "Ferramentas" da barra do menu do Internet Explorer e em seguida clique na guia [Segurança]. Clique em "Internet" na seção "Nível de segurança desta zona:". Em seguida, clique no botão [Nível personalizado...] para abrir a janela "Configurações de Segurança". Em "Miscelânea", selecione "Ativar" para "Permitir janelas iniciadas por script sem restrições de tamanho ou posição". Clique no botão [OK]. Quando a janela de emergência for exibida, clique no botão [Sim]. 	-
As imagens não são ajustadas aos quadros.	<ul style="list-style-type: none"> Quando a opção "120 ppp" ou superior for selecionada para "Configuração de ppp", as imagens poderão não ser exibidas corretamente. Ao usar Windows 8.1: Clique com o botão direito na área de trabalho, clique em "Resolução da tela" → "Aumentar ou diminuir o tamanho do texto e de outros itens" e, então mova o controle deslizante de "Alterar o tamanho de todos os itens" a "pequeno", de modo que a tela se torne do tamanho recomendado. Ao usar Windows 8/Windows 7: Clique com o botão direito na área de trabalho, clique em "Resolução da tela" → "Aumentar ou diminuir o tamanho do texto e de outros itens" e, em seguida, selecione "Menor-100%(padrão)". Ao usar Windows Vista: Clique com o botão direito na janela e clique em "Personalizar" → "Régler la taille de la police (en PPP)", e então selecione "Escala padrão (96 PPP)". 	-

23 Estrutura de diretórios da unidade B/unidade E

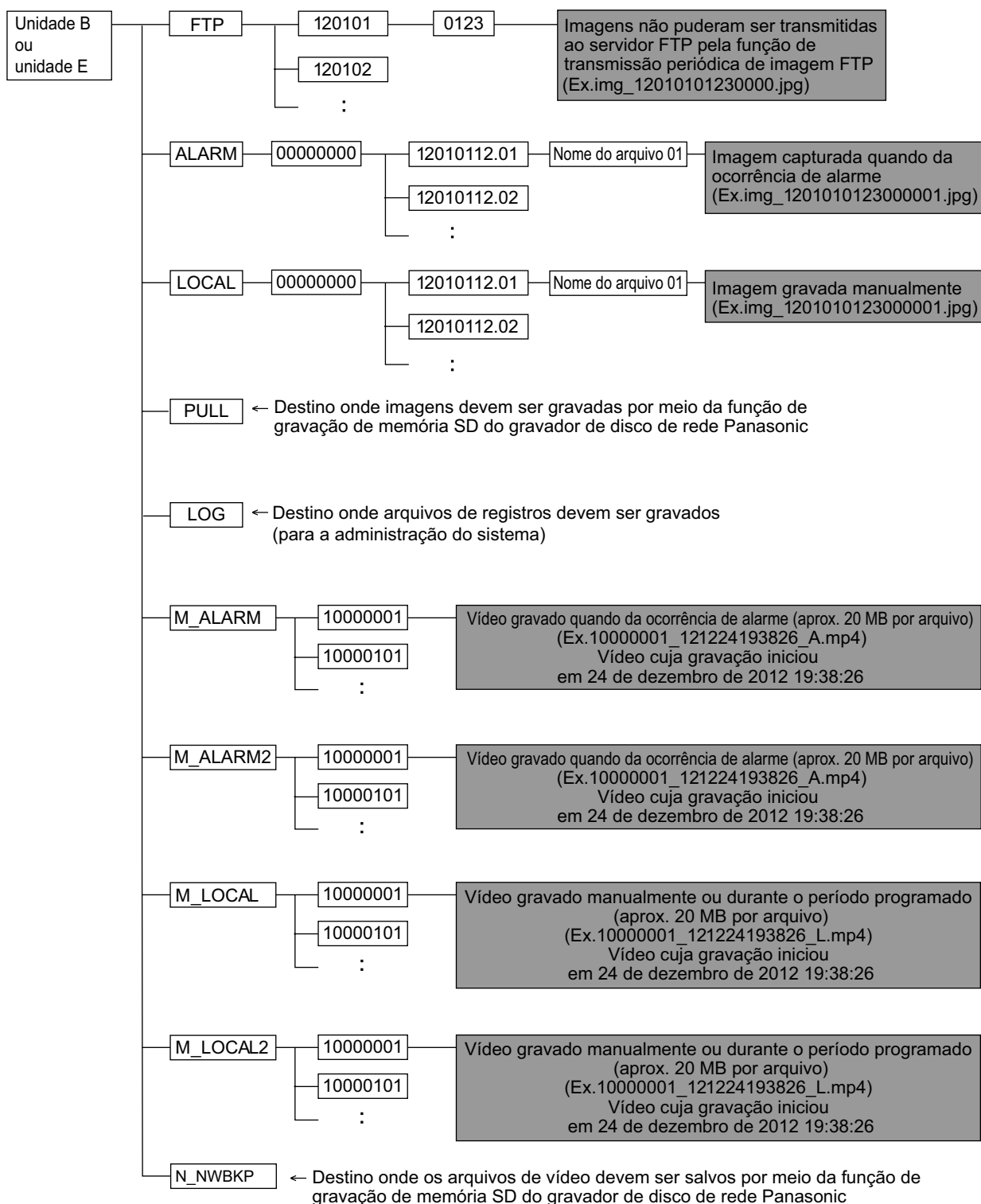

Panasonic Corporation

<http://panasonic.net>

Importer's name and address to follow EU rules:

Panasonic Testing Centre

Panasonic Marketing Europe GmbH

Winsbergring 15, 22525 Hamburg, Germany

© Panasonic System Networks Co., Ltd. 2014

PGQP1655YA N0114-1074