

使用说明书 操作设置篇

网络摄像机

型号 **WV-SFV781LH**
WV-SPV781LH

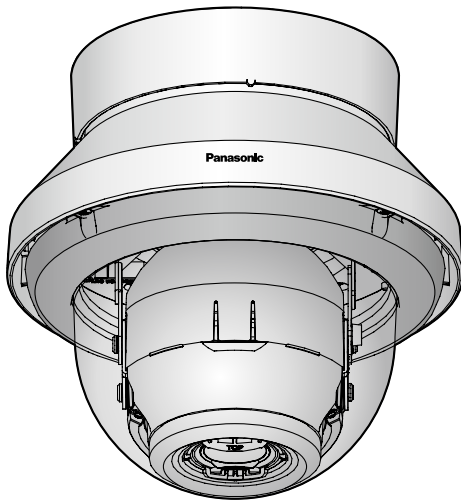

WV-SFV781LH

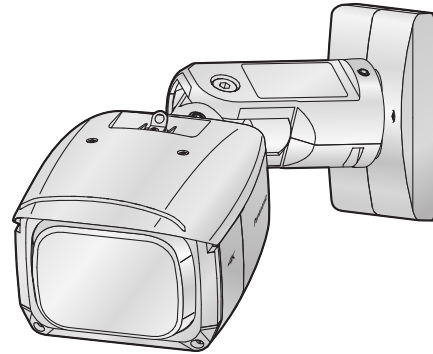

WV-SPV781LH

本说明书适用于以下型号产品：WV-SFV781LH和WV-SPV781LH。

使用产品前请仔细阅读本使用说明书，并请妥善保管。



前言

关于使用说明书

有3套使用说明书：

- 使用说明书（本文件）：告知如何设置和操作本产品。
- 重要信息：说明安全使用和安装本产品时的注意事项。
- 使用说明书 安装篇：告知如何安装和连接本产品。

本说明书中显示的图片为WV-SFV781LH的图片。根据所使用摄像机型号的不同，说明书中显示的图片可能和实机操作画面不同。

商标和注册商标

- Microsoft、Windows、Windows Vista、Windows Media、Internet Explorer和ActiveX是Microsoft Corporation在美国和/或其他国家（或地区）的注册商标或商标。
- 屏幕快照的转印已得到Microsoft公司的许可。
- iPad、iPhone、iPod touch和QuickTime是在美国及其他国家注册的Apple Inc.的商标。
- Android是Google Inc.的商标。
- Firefox是Mozilla Foundation的注册商标。
- SDXC徽标是SD-3C, LLC的商标。
- 本说明书中的其它公司或产品的名称可能是相应公司的商标或者注册商标。

关于简称

使用说明书 操作设置篇中所使用的简称如下所示：

将Microsoft® Windows® 8.1 记载为Windows 8.1；

将Microsoft® Windows® 8 记载为Windows 8；

将Microsoft® Windows® 7 记载为Windows 7；

将Microsoft® Windows Vista® 记载为Windows Vista；

将Windows® Internet Explorer® 11、Windows® Internet Explorer® 10、Windows® Internet Explorer® 9、

Windows® Internet Explorer® 8和Windows® Internet Explorer® 7记载为Internet Explorer；

将SD记忆卡、SDHC记忆卡和SDXC记忆卡记载为SD记忆卡；

Universal Plug and Play记载为UPnP或UPnP™。

播放器软件

电脑上未安装“Network Camera View 4S”播放器软件（ActiveX®）时不能显示图像。此软件可以从摄像机直接安装或者点击光盘（附件）菜单中[播放器软件]旁边的[安装]按钮，然后按照安装向导的指示进行安装。

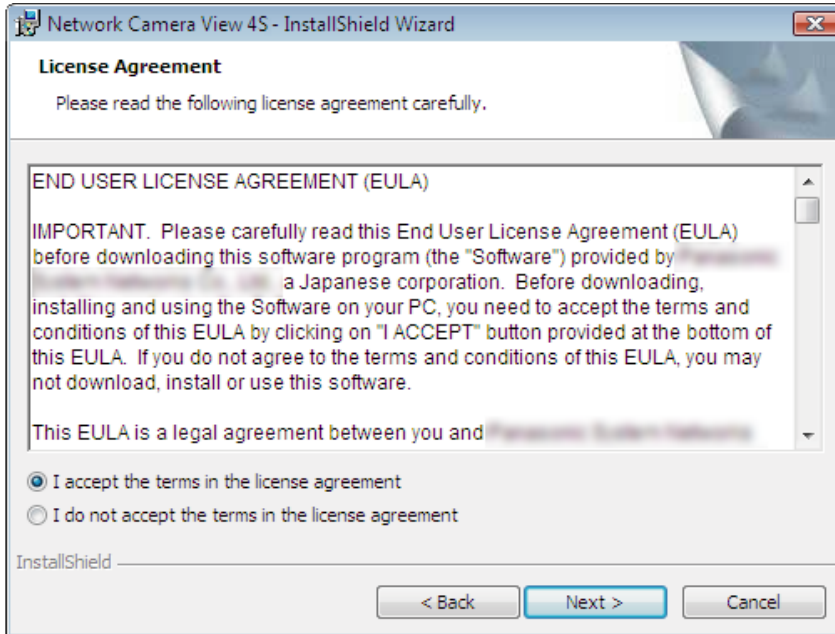

重要事项

- 在摄像机菜单中，“自动安装”的初始值为“开”。当浏览器的信息栏显示信息时，按照181页的指示进行。
- 第一次显示“实时”页面时，将会显示用于浏览摄像机所拍摄图像的ActiveX控件的安装向导。请按照向导的指示进行安装。
- ActiveX安装完成后，每次切换图像都显示安装画面时，请重启电脑。
- 每台电脑上安装的播放器软件应当分别同意安装许可内容。可以在“维护”页面的[升级]标签页中确认播放器软件的安装次数（请参见159页）。关于安装许可的情况，请向经销商咨询。

目录表

1	从电脑上监视摄像机所拍摄的图像	7
1.1	监视一台摄像机的图像	7
1.2	关于实时图像类型	9
1.2.1	关于可用的分辨率	9
1.2.2	关于可用的功能	11
1.3	关于“实时”页面	13
1.4	监视来自多台摄像机的图像	18
2	通过移动电话及其它移动终端监视图像	19
2.1	通过移动电话监视图像	19
2.2	通过其它移动终端监视图像	20
3	手动在SD记忆卡上记录图像	25
4	报警发生时的动作	27
4.1	报警类型	27
4.2	报警发生时的动作	27
5	将图像传送到FTP服务器	29
5.1	传送报警发生时的图像（报警图像FTP传送）	29
5.2	以指定间隔传送图像（FTP定期图像传送）	29
5.3	使用FTP定期图像传送功能传送图像失败时，将图像保存在SD记忆卡中	29
6	显示日志清单	31
7	回放保存在SD记忆卡上的图像	35
7.1	回放保存到SD记忆卡的“JPEG(1)”/“JPEG(2)”图像	35
7.2	回放保存到SD记忆卡的H.264图像	38
8	关于网络安全	40
8.1	具备安全功能	40
9	使用电脑显示设置菜单	41
9.1	如何显示设置菜单	41
9.2	如何操作设置菜单	43
9.3	关于“设置”页面	45
10	进行摄像机的基本设置 [基本]	47
10.1	配置基本设置 [基本]	47
10.2	配置互联网设置 [互联网公开]	52
10.3	进行与SD记忆卡有关的设置 [SD记忆卡]	55
10.4	将保存在SD记忆卡上的图像复制到电脑上 [获取SD记忆卡中的图像]	62
10.5	设置将图像下载至电脑的目录[日志]	75
11	进行与视频或音频有关的设置 [视频/音频]	77
11.1	进行与拍摄模式相关的设置 [JPEG/H.264]	77

11.2	进行与JPEG图像有关的设置 [JPEG/H.264]	78
11.3	进行与H.264图像有关的设置 [JPEG/H.264]	80
11.4	进行与摄像机操作有关的设置[摄像机功能]	85
11.5	进行与图像调整、变焦/聚焦调整、预置位置、隐私区域和VIQS相关的设置[图像/位置]	86
11.5.1	与画质有关的设置 (“图像调整”设置菜单)	86
11.5.2	设置遮掩区域	92
11.6	调整变焦和聚焦	96
11.7	预置位置设置 (“预置位置”设置菜单)	98
11.8	进行与隐私区域有关的设置 (“隐私区域”设置菜单)	100
11.9	进行VIQS的相关设置	102
11.10	设置VIQS区域	104
11.11	进行与音频有关的设置 [音频]	106
12	配置多画面设置[多画面]	109
13	配置报警设置 [报警]	111
13.1	进行与报警有关的设置 [报警]	111
13.2	进行与报警输出端子有关的设置 [报警]	113
13.3	改变辅助标题 [报警]	114
13.4	进行与报警时摄像机动作有关的设置 [报警]	115
13.4.1	进行与报警电子邮件通知有关的设置	116
13.4.2	进行与FTP传送报警图像有关的设置	117
13.4.3	进行与报警发生时在SD记忆卡上录像有关的设置	117
13.4.4	进行与报警发生时Panasonic报警协议通知有关的设置	118
13.4.5	进行与报警发生时HTTP报警通知有关的设置	119
13.5	设置移动检测 [移动检测区域]	119
13.5.1	设置移动检测区域 [移动检测区域]	121
13.6	进行与报警通知有关的设置[通知]	123
13.6.1	进行与Panasonic报警协议有关的设置	123
13.6.2	进行与HTTP报警通知有关的设置	125
14	进行与验证有关的设置 [用户管理]	127
14.1	进行与用户验证有关的设置 [用户验证]	127
14.2	进行与主机验证有关的设置 [主机验证]	128
15	配置网络设置 [网络]	130
15.1	配置网络设置 [网络]	130
15.2	配置高级网络设置[其他设置]	134
15.2.1	进行与发送电子邮件有关的设置	135
15.2.2	进行与FTP传送有关的设置	138
15.2.3	进行与NTP服务器有关的设置	141
15.2.4	配置UPnP设置	143
15.2.5	进行与DDNS有关的设置	144
15.2.6	进行与SNMP有关的设置	145
15.2.7	配置Diffserv设置	145
15.3	如何进行与DDNS有关的设置	146

15.3.1	DDNS服务的架构（以“Viewnetcam.com”服务为例）	147
15.3.2	使用“Viewnetcam.com”服务时	148
15.3.3	“Viewnetcam.com”服务的注册步骤	148
15.3.4	确认“Viewnetcam.com”服务的注册信息	150
15.3.5	使用“DDNS更新”	150
15.3.6	使用“DDNS更新（DHCP）”	150
16	进行与时间表有关的设置 [时间表]	152
16.1	如何设置时间表	155
16.2	如何删除所设置的时间表	157
17	摄像机的维护 [维护]	159
17.1	检查系统日志 [系统日志]	159
17.2	升级软件 [升级]	159
17.3	确认状态 [状态]	161
17.4	复位/重新启动摄像机 [初始值复位]	162
17.5	设置数据/备份或恢复日志 [数据]	163
18	使用光盘	165
18.1	关于光盘快速启动	165
18.2	安装“IP简易设置软件”	166
18.3	安装使用说明书	167
18.4	安装播放器软件	167
18.5	使用“IP简易设置软件”对摄像机进行网络设置	167
19	关于显示系统日志	170
20	故障排除	173
21	驱动器B的目录结构	183

1 从电脑上监视摄像机所拍摄的图像

下述为从电脑上监视来自摄像机的图像的说明。

1.1 监视一台摄像机的图像

1. 启动网络浏览器。
2. 在浏览器的地址栏中输入指定的IP地址。
 - 输入IPv4地址的例子：http://以IPv4地址注册的URL
http://192.168.0.10/
 - 输入IPv6地址的例子：http://[以IPv6地址注册的URL]
http://[2001:db8::10]/

<IPv4访问示例>

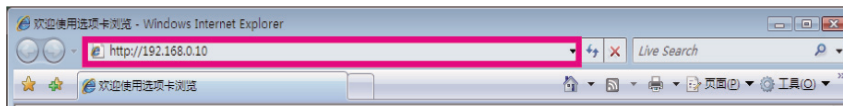

<IPv6访问示例>

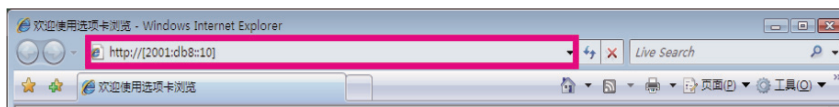

重要事项

- 如果HTTP端口号要设定为“80”以外的值，在浏览器的地址栏中输入“http://摄像机的IP地址+:(冒号)+端口号”（例如：http://192.168.0.11:8080）。
- 电脑在局域网中时，对于本地地址，如不使用代理服务器，可以通过网页浏览器对代理服务器进行设置（在菜单栏的 [工具] 中[Internet选项...]

3. 在键盘上按 [Enter]（输入）键。
→ 显示“实时”页面。详情请参见13 页。

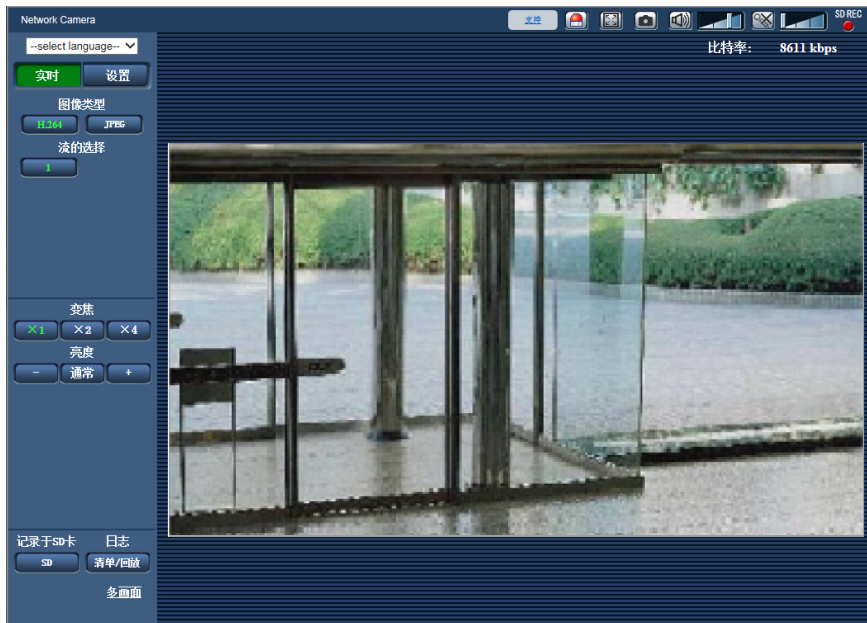

如果设置菜单的“用户管理”页面[用户验证]标签页中的“用户验证”为“开”，显示实时图像前会显示输入用户名和密码的窗口。用户名和密码的初始值如下：

用户名: admin

密码: 12345

重要事项

- 为了提高安全性，请更改“admin”用户的密码。建议定期更改该密码。
- 要在一台电脑上显示多幅H.264图像时，可能会由于电脑配置的原因，造成图像无法显示。

注

- 不论当前访问的用户正在接收什么类型（H.264（或JPEG））的图像，最多可有14个用户同时访问摄像机。由于“带宽控制”和“带宽（每个客户端）”的不同设置值，最多同时访问用户数可能为14个或小于14个用户。如有14个以上用户同时访问时，将会显示访问极限信息。将“H.264”的“传送类型”选择为“多播”时，浏览H.264图像的用户的访问数没有限制。用户访问数不包含监视H.264图像的第二个和后续用户。
- 当将“H.264传送”（请参见80 页）设置为“开”时，将显示H.264图像。当设置为“关”时，将会显示JPEG图像。另外，即使将“H.264传送”选择为“开”，仍可以显示JPEG图像，但是此时，JPEG图像的刷新间隔将会被限制为最高5 fps或1 fps。
- 刷新间隔可能会因网络环境、电脑配置、拍摄对象、网络繁忙程度等情况而延长。

<刷新间隔（JPEG）>

当“H.264传送”设置为“开”时：

根据“拍摄模式”的设置，变为以下各项。

- “800万像素 [16:9]（30fps 模式）”：最高1 fps
- 除“800万像素 [16:9]（30fps 模式）”以外：最高5 fps

当“H.264传送”设置为“关”时：

根据“拍摄模式”的设置，变为以下各项。

- “1200万像素 [4:3]（15fps 模式）”：最高15 fps
- 除“1200万像素 [4:3]（15fps 模式）”以外：最高30 fps

1.2 关于实时图像类型

在设置菜单“视频/音频”页面的[JPEG/H.264]标签页中，可以使用“拍摄模式”选择“实时”页面中显示的图像类型。（请参见77页）在此部分配置实时图像的类型、操作及分辨率。

1.2.1 关于可用的分辨率

根据“拍摄模式”的不同，可用的分辨率如下。JPEG (2)固定为VGA/640 x 360。

拍摄模式	H.264(1)		H.264(2)	
	图像分辨率	帧率	图像分辨率	帧率
800万像素 [16:9] (30fps 模式)	3840x2160	30 20	—	—
800万像素 [16:9] (15fps 模式)	3840x2160	15 12 10 7.5 5 3 1	1920x1080 1280x720 640x360 320x180	30 20 15 12 10 7.5 5 3 1
1200万像素 [4:3] (15fps 模式)	4000x3000	15 12 10 7.5 5 3 1	VGA QVGA	5 3 1
500万像素 [4:3] (30fps 模式)	2560x1920 2048x1536 1600x1200 1280x960 800x600	30 20 15 12 10 7.5 5 3 1	1280x960 800x600 VGA QVGA	30 20 15 12 10 7.5 5 3 1

1 从电脑上监视摄像机所拍摄的图像

400万像素 [16:9] (30fps 模式)	2560x1440 1920x1080 1280x720	30 20 15 12 10 7.5 5 3 1	1920x1080 1280x720 640x360 320x180	30 20 15 12 10 7.5 5 3 1
图像裁剪 [16:9] (30fps 模式)	1280x720 640x360 *1	30 20 15 12 10 7.5 5 3 1	1920x1080 1280x720 640x360 320x180	30 20 15 12 10 7.5 5 3 1

拍摄模式	H.264(3)		H.264(4)	
	图像分辨率	帧率	图像分辨率	帧率
800万像素 [16:9] (30fps 模式)	—	—	—	—
800万像素 [16:9] (15fps 模式)	—	—	—	—
1200万像素 [4:3] (15fps 模式)	—	—	—	—
500万像素 [4:3] (30fps 模式)	—	—	—	—
400万像素 [16:9] (30fps 模式)	1280x720 640x360 320x180	30 20 15 12 10 7.5 5 3 1	640x360	30 20 15 12 10 7.5 5 3 1
图像裁剪 [16:9] (30fps 模式)	—	—	—	—

拍摄模式	JPEG(1)	JPEG(2)
------	---------	---------

800万像素 [16:9] (30fps 模式)	—	640x360
800万像素 [16:9] (15fps 模式)	只能选择下列各项选择的图像分辨率。 -H.264(1) -H.264(2) -JPEG(2)	640x360
1200万像素 [4:3] (15fps 模式)	只能选择下列各项选择的图像分辨率。 -H.264(1) -H.264(2) -JPEG(2)	VGA
500万像素 [4:3] (30fps 模式)	只能选择下列各项选择的图像分辨率。 -H.264(1) -H.264(2) -JPEG(2)	VGA
400万像素 [16:9] (30fps 模式)	—	640x360
图像裁剪 [16:9] (30fps 模式)	只能选择下列各项选择的图像分辨率。 -H.264(2) -JPEG(2)	640x360

*1 可以设置分布在“四流”中的四个裁剪位置：频道1到频道4。

1.2.2 关于可用的功能

根据“实时”页面中的“拍摄模式”，可以使用下列功能。

	800万像素 [16:9] (30fps 模式) 800万像素 [16:9] (15fps 模式) 1200万像素 [4:3] (15fps 模式) 500万像素 [4:3] (30fps 模式)	400万像素 [16:9] (30fps 模式)	图像裁剪 [16:9] (30fps 模式)		
			H.264(1) 频道1	H.264(1) 频道2-频道4	H.264(2)
[select language]下拉菜单	✓	✓	✓	✓	✓
[设置]按钮	✓	✓	✓	✓	✓
[实时]按钮	✓	✓	✓	✓	✓
[图像类型]按钮	✓	✓	✓	✓	✓

1 从电脑上监视摄像机所拍摄的图像

	800万像素 [16:9] (30fps 模式) 800万像素 [16:9] (15fps 模式) 1200万像素 [4:3] (15fps 模式) 500万像素 [4:3] (30fps 模式)	400万像 素 [16:9] (30fps 模 式)	图像裁剪 [16:9] (30fps 模式)		
			H.264(1) 频道1	H.264(1) 频道2-频 道4	H.264(2)
[图像分辨率]按钮 (选 择JPEG时)	✓	✓	✓	✓	✓
[流的选择]按钮 (选择 H.264时)	1, 2 ^{*1}	1, 2, 3, 4	1, 2, 3, 4 全画面	1, 2, 3, 4 全画面	1, 2, 3, 4 全画面
[变焦]按钮	✓	✓	×	×	✓
[亮度]按钮	✓	✓	✓	✓	✓
[辅助]按钮	✓	✓	✓	✓	✓
[记录于SD卡]按钮	✓	✓	✓	✓	✓
[日志]按钮	✓	✓	✓	✓	✓
[多画面]	✓	✓	✓	✓	✓
SD记录状态指示灯	✓	✓	✓	✓	✓
摄像机标题	✓	✓	✓	✓	✓
报警发生指示按钮	✓	✓	✓	✓	✓
全屏幕按钮	✓	✓	✓	✓	✓
快照按钮	✓	✓	✓ ^{*2}	✓ ^{*2}	✓
麦克风输入按钮	✓	✓	✓	✓	✓
音频输出按钮	✓	✓	✓	✓	✓
自动模式	×	✓	×	×	×
预置	×	✓	✓	×	×
控制板/按钮	×	✓	✓	×	×

✓: 可操作

×: 不可操作

*1 在800万像素 [16:9] (30fps 模式) 中只能使用流[1]。

*2 使用图像裁剪 [16:9] (30fps 模式) 时显示全画面。

1.3 关于“实时”页面

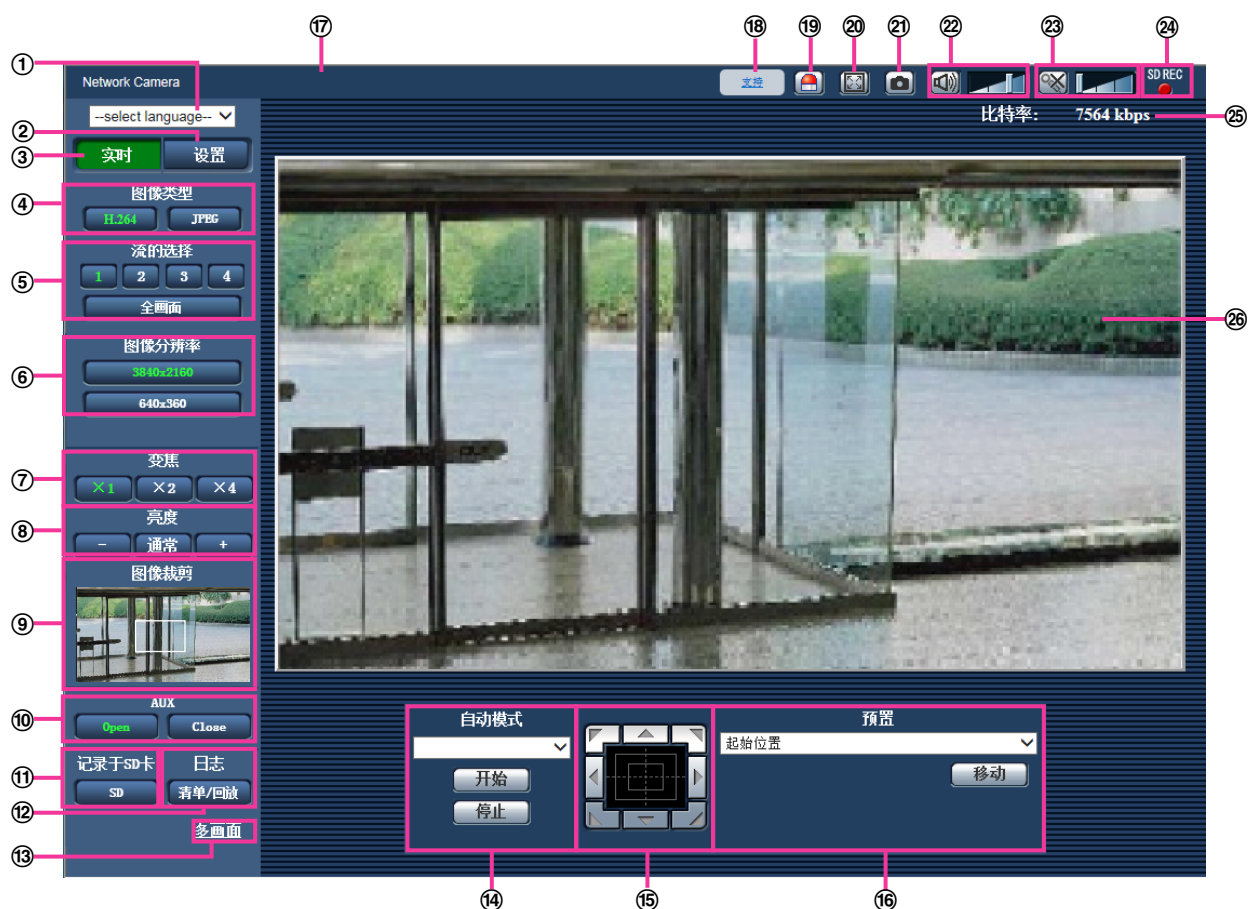

① [select language]下拉菜单

可切换显示画面语言。此外，可以在[基本]设置的[表示语言]中设置访问摄像机时显示的初始语言。(请参见47页)

② [设置]按钮^{*1}

单击此按钮可以显示设置菜单，且按钮将会变为绿色。

③ [实时]按钮

单击此按钮可以显示“实时”页面，且按钮将会变为绿色。

④ [图像类型]按钮

- **[H.264]按钮**：按钮上的“H.264”字样将会变为绿色，并显示H.264图像。将“H.264(1)”、“H.264(2)”、“H.264(3)”或“H.264(4)”的“H.264传送”设置为“开”时，显示[H.264]按钮。(请参见80页)
- **[JPEG]按钮**：单击[JPEG]按钮可以显示JPEG图像，且按钮上的“JPEG”字样将会变为绿色。

⑤ [流的选择]按钮

仅当显示H.264图像时显示。

- **[1]按钮**：按钮上的“1”变为绿色，将按照在“H.264(1)”中设置的内容在主区显示图像。(请参见80页)
- **[2]按钮**：按钮上的“2”变为绿色，将按照在“H.264(2)”中设置的内容在主区显示图像。(请参见80页)

注

- 当“拍摄模式”设置为“图像裁剪 [16:9] (30fps 模式)”时，可单击按钮 ([1]到[4]) 更改频道。按钮变为绿色，显示所选频道的“实时”页面。显示[全画面]按钮，可以选择图像。



- 当拍摄模式设置为“400万像素 [16:9] (30fps 模式)”时，单击按钮[1]到[4]，根据H. 264(1)到H. 264(4)的设置显示内容。

⑥ [图像分辨率]按钮

仅当显示JPEG图像时显示。根据设置菜单“拍摄模式”设置的不同，可以选择的图像分辨率也有所不同。

注

- 图像以[JPEG/H.264]标签页上[JPEG]的“JPEG(1)”或“JPEG(2)”中选择的图像分辨率显示。
- 根据网络浏览器窗口的大小，图像的尺寸可能缩小。

⑦ [变焦]按钮

通过播放器软件“Network Camera View 4S”，进行电子变焦。当“拍摄模式”设置为“图像裁剪 [16:9] (30fps 模式)”并且选择[1]到[4]中的任一按钮时，不显示[变焦]按钮。

- [x1]按钮**：主区图像放大1倍显示，且“x1”字样将会变为绿色。
- [x2]按钮**：主区图像放大2倍显示，且“x2”字样将会变为绿色。
- [x4]按钮**：主区图像放大4倍显示，且“x4”字样将会变为绿色。

注

- 当“拍摄模式”设置为“图像裁剪 [16:9] (30fps 模式)”并且显示按钮[1]到[4]的图像时，不显示[变焦]按钮。

⑧ [亮度]按钮²

可以在0至255之间调节亮度。

- (较暗) 按钮**：图像变暗。
- 通常 按钮**：返回初始亮度 (64)。
- + (较亮) 按钮**：图像变亮。

注

- 调节亮度时在画面中显示“0”到“255”。当“拍摄模式”设置为“图像裁剪 [16:9] (30fps 模式)”并且显示按钮[1]到[4]的图像时，不显示这些数字。用[全画面]按钮或JPEG图像检查亮度。

⑨ [图像裁剪]

当“拍摄模式”设置为“图像裁剪 [16:9] (30fps 模式)”并且选择[1]到[4]中的任一按钮时，不显示裁剪设置画面。

在“图像裁剪”画面用白色框标识进行了图像裁剪操作的位置。如果使用图像裁剪功能进行巡监，将会用多个白色框来标识进行图像裁剪操作的位置。（“图像裁剪”画面的显示不会因为巡监场景的变化而变化。）

⑩ [AUX]按钮²

仅当将设置菜单中的“报警”的“端子 3”设置为“辅助输出”时，才会显示。（请参见111 页）

- [Open]按钮**：AUX插孔的状态将会变为打开，且按钮上的“Open”字样将会变为绿色。

- **[Close]按钮**：AUX插孔的状态将会变为关闭，且按钮上的“Close”字样将会变为绿色。

⑪ **[记录于SD卡]按钮**^{*2}

仅当将设置菜单的“保存模式”设置为“手动”时才会显示。(请参见56页)

单击[SD]按钮可以在SD记忆卡上手动保存图像。关于如何在SD记忆卡上手动保存图像，请参见25页。

⑫ **[日志]按钮**

单击[清单/回放]按钮时，将会显示日志清单，并且可以回放保存在SD记忆卡上的图像。

关于日志清单和如何回放SD记忆卡上记录的图像，请参见31页。

⑬ **[多画面]**

在设置菜单中注册了要进行多画面显示的摄像机后，就可以在多画面中显示多个摄像机所拍摄的图像。(请参见18页)

⑭ **[自动模式]**^{*2}

从下拉菜单中选择操作，单击[开始]按钮。所选的操作将开始。单击[停止]按钮可以停止操作。当操作摄像机（旋转/俯仰）或根据“自返回”（请参见85页）设置采取的动作开始时，所选的操作将停止。

- **预置顺序**：依次自动移到预置位置(请参见98页)（从最小的预置位置序号开始）。

注

- 只有当设置菜单中的“拍摄模式”设置为“图像裁剪 [16:9]（30fps 模式）”并显示按钮[1]的图像时，才能进行此设置。

⑮ **控制板/按钮**^{*2}

用左键单击控制板，调节摄像机的水平/垂直位置（旋转/俯仰）。还可以拖动鼠标来旋转/俯仰摄像机。

注

- 只有当设置菜单中的“拍摄模式”设置为“图像裁剪 [16:9]（30fps 模式）”并显示按钮[1]到[4]的图像时，才能显示此设置。

⑯ **[预置]**^{*2}

从下拉菜单选择预置位置并单击[移动]按钮时，显示事先为预置位置(请参见98页)注册的图像。预置位置序号旁边的“H”表示起始位置。选择“起始位置”时，摄像机图像移到起始位置图像。

已经在预置位置1到预置位置4中设置了各画面的起始位置。

注

- 只有当设置菜单中的“拍摄模式”设置为“图像裁剪 [16:9]（30fps 模式）”并显示按钮[1]到[4]的图像时，才能显示此设置。

⑰ **摄像机标题**

将会显示“基本”页面的[基本]标签页的“摄像机标题”选项中输入的摄像机标题。(请参见47页)

⑱ **[支持]按钮**

单击此按钮时，下面的支持站点将在新打开的窗口中显示。此网站包含技术信息、常见问题和其他信息。

<http://security.panasonic.com/pss/security/support/>

⑲ **报警发生指示按钮**^{*2}

发生报警时此按钮将会显示，并且闪烁，单击该按钮后，报警输出端子将会复位，并且此按钮消失。(请参见27页)

⑳ **全屏幕按钮**

图像将会以全屏幕显示。如果主区显示不完全，单击全屏幕按钮，图像将根据图像分辨率显示。在根据图像分辨率显示图像的情况下，单击全屏幕按钮，图像会以全屏幕显示。要在图像以全屏幕显示时返回“实时”页面，按[Esc]键。

将根据监视器自动调整所显示的画面的宽高比。

⑳ 快照按钮



单击此按钮可以拍摄一张照片（静态图像），图像将会显示在新打开的窗口中。右击所显示的图像时将会显示弹出菜单，在弹出菜单上选择“Save”可以将所显示的图像保存在电脑中。
如果选择“打印”，可以打印输出。

注

- 当使用的操作系统为Windows 8、Windows 7或者为Windows Vista时，需要进行以下设置：打开Internet Explorer，单击 [工具] → [Internet选项] → [安全] → [受信任的站点] → [站点]，在可信站点的[可信站点]中注册摄像机的IP地址。注册后，请关闭网络浏览器，重新访问摄像机。
- 如果由于网络环境导致获取快照图像所需的时间比指定时间长，则可能不显示快照图像。
- 当“拍摄模式”选择为“图像裁剪 [16:9] (30fps 模式)”时，显示全画面。

㉑ 麦克风输入按钮^{*3}

接通或关闭音频接收功能（接通时，通过电脑听到从摄像机传送出的声音）。仅当在设置菜单中将“音频模式”选择为“麦克风输入”、“双向(全双工)”或者“双向(半双工)”时才会显示此按钮。（请参见106 页）

单击  时，此按钮将会变为  按钮，并且将会听不到从摄像机传送出的声音。

音量可以通过移动音量光标  来调整（低、中、高）。



注

- 使用“录音”功能时，不显示音量光标。

㉒ 音频输出按钮^{*3}

接通或关闭音频传送功能（接通时，在摄像机的扬声器上回放从电脑传送出的声音）。仅当在设置菜单中将“音频模式”选择为“音频输出”、“双向(全双工)”或者“双向(半双工)”时才会显示此按钮。（请参见106 页）

音频传送时此按钮闪烁。

单击  时，此按钮将会变为  按钮，并且将会听不到从电脑传送出的声音。

音量可以通过移动音量光标  来调整（低、中、高）。

注

- 用户在选择“双向(半双工)”后使用音频传送功能时，其他用户不能操作音频输出按钮和麦克风输入按钮。如果选择了“双向(全双工)”，其他用户不能操作音频输出按钮。
- 可在设置菜单的[音频]选项卡中配置连续音频传输的持续时间。指定时间过后，将停止音频的传送。再次单击音频输出按钮可以重新开始传送音频。
- 摄像机重新启动后，用音量光标调整后的音量（音频传送和接收）将会恢复到设置菜单的 [音频] 标签页中设置的音量。（请参见106 页）
- 虽然使用音量光标可以进行微调，但实际音量只按照三个等级改变。

㉓ SD记录状态指示灯

SD记录的状态可以用此指示灯检查。

SD记录存储开始后，此指示灯将会以红色常亮。保存完成后，此指示灯将会熄灭。

仅当在设置菜单中将“保存模式”选择为“手动”或者“时间表”时才会显示此按钮。（请参见55 页）

㉔ 当前输出比特率的显示

在显示H.264图像时，显示当前的输出比特率。

注

- 在显示JPEG图像时，不显示输出比特率。
- 在实时页面中显示H.264图像后约3秒内，输出比特率将显示为“0 kbps”。
- 在多个浏览器上同时打开了实时页面时，各个浏览器上显示的输出比特率会有差异。

- 仅在用IE浏览器查看图像时显示。

②⑥ 主区

摄像机所拍摄的图像将会显示在此区域。

当前时间和日期将会按照所设置的“时间显示格式”和“日期/时间显示格式”显示在所设置的位置。(请参见48页)

并且会显示所设置的“亮度状态显示”(请参见49页)以及“屏幕上的摄像机标题”所设置的字符(请参见49页)。所显示的行数为2行。

使用鼠标滚轮进行变焦。

主区图像放大2倍或4倍显示时,单击要作为视角中心的位置,将会以此位置为中心显示摄像机图像。

注

- 当级别较低的用户操作摄像机时,有可能操作画面上显示的图像状态会有暂时的变化,但实际上对摄像机是不起作用的。
- 根据电脑配置不同,拍摄场景发生很大变化时,由于操作系统的图像处理(GDI)的限制可能会出现部分图像显示位置偏移*的现象。
*部分屏幕显示发生偏移的现象。

*1 仅能由访问级别为“1.管理员”的用户操作。

*2 当“用户验证”选择为“开”时,仅能由访问级别为“1.管理员”或者“2.摄像机控制”的用户操作。(请参见127页)

*3 可以由“视频/音频”页面的[音频]标签页中“传送或接收音频的允许等级”中所选择的用户操作。详情请参见106页。

1.4 监视来自多台摄像机的图像

可以在多画面上显示多台摄像机所拍摄的图像。可以同时显示4台摄像机（最多16台摄像机）所拍摄的图像，但需要事先注册摄像机才能在多画面上显示图像。4台摄像机可以注册为1组，最多可以注册4组（16台摄像机）。（请参见109页）

重要事项

- 当16分割画面显示时，对复合摄像机（具有旋转、俯仰、变焦功能）所拍摄的图像不能进行旋转、俯仰和变焦操作。
- 如果显示图像时电源被切断或者局域网电缆断开，将无法由“实时”页面转换为多画面。
- 当“拍摄模式”选择为“图像裁剪 [16:9]（30fps 模式）”时，显示全画面。

注

- 当4分割画面显示时，只针对复合摄像机所拍摄的图像进行旋转、俯仰或缩放等操作。有关兼容摄像机及其版本的更多信息，请访问本公司网站 (<http://security.panasonic.com/pss/security/support/info.html>)。
- 仅JPEG图像能够显示在多画面上，但不会传送音频。
- 当宽高比设置为“16:9”时，如果进行多画面显示，宽高比“4:3”的显示框中图像显示为纵向拉伸的图像。
- “带浏览器软件精简版的网络摄像机画面录制程序”支持实时查看并且可以录制多台摄像机所拍摄的图像。详情请参见本公司网站：<http://security.panasonic.com/pss/security/support/info.html>（英文网站）。

1. 在“实时”页面上单击[多画面]。

→ 摄像机所拍摄的图像将会显示在所选择的多画面屏幕上（屏幕最多可划分为16个区）。以下是以4分割画面为例的说明。

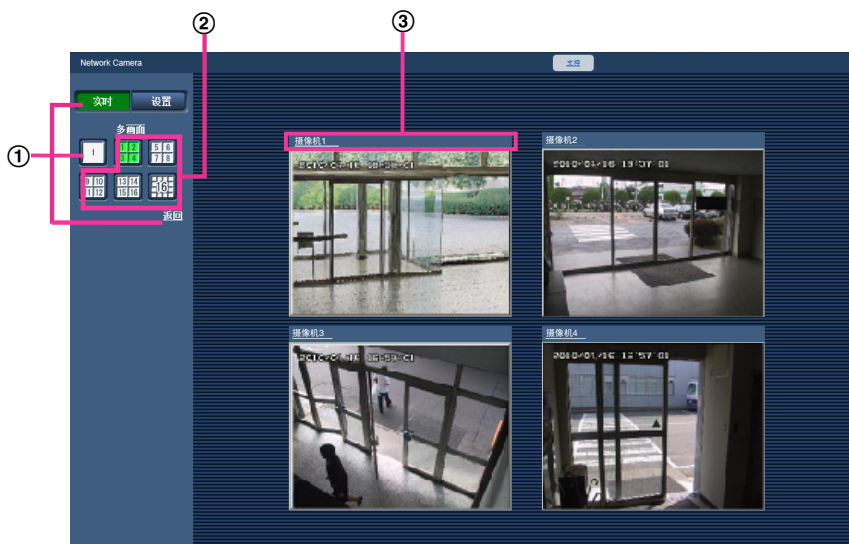

① 单击 [实时] 按钮，可以在单画面上显示图像。

也可以单击“多画面”下的“1”或“返回”以显示摄像机的“实时”页面。

② 单击[多画面]按钮能以4至16个画面显示摄像机所拍摄的图像。

③ 单击摄像机标题，来自对应单击的摄像机标题的摄像机所拍摄的图像将会显示在新窗口的“实时”页面中。

2 通过移动电话及其它移动终端监视图像

2.1 通过移动电话监视图像

通过因特网将移动电话连接到摄像机，可以在移动电话上显示摄像机所拍摄的图像（只显示JPEG图像）。

重要事项

- 如显示验证对话框，请输入用户名和密码。用户名和密码的初始值如下：
用户名: admin
密码: 12345
为了提高安全性，请务必更改“admin”用户的密码。（请参见127页）
- 当移动电话的文字编码不支持文字编码UTF-8，有可能不能正常显示。

注

- 通过移动电话监视摄像机所拍摄的图像时，需要事先进行连接到因特网的网络设置。（请参见130页）
 - 将“表示语言”选择为“自动”时，以英语显示。若要以日语或中文显示，将“表示语言”选择为“日语”或“简体中文”。（请参见47页）
1. 在移动电话中输入“http://摄像机的IP地址/mobile”^{*1}或者“http://DDNS服务器中注册的主机名/mobile”。
→ 将显示摄像机所拍摄的图像。

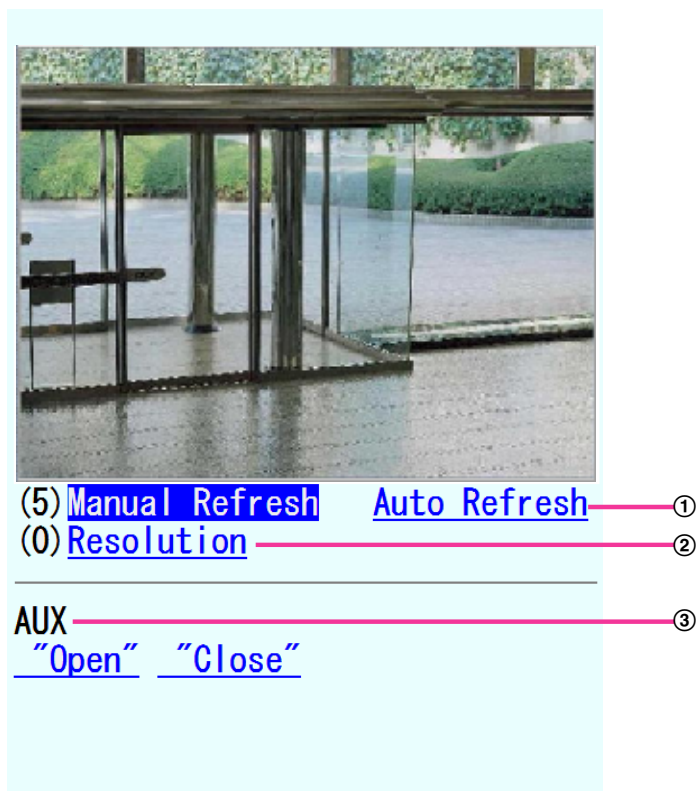

① 刷新控制

按拨号键“5”或[手动更新]按钮，可以刷新摄像机拍摄的图像。

按[自动更新]按钮，以5秒间隔时间刷新摄像机拍摄的图像。

再次按拨号键“5”或[手动更新]按钮时，摄像机的刷新模式将返回至手动刷新。

重要事项

- 将摄像机图像选择为“自动更新”时，定期执行传输。使用此功能前，确认所使用的移动电话协议。
- 根据移动电话的不同，“自动更新”可能不可以使用。

② 图像分辨率切换

按拨号键“0”可以切换图像分辨率。

- “宽高比”为“4:3”时：在320x240（初始值）和640x480中选择图像分辨率。
- “宽高比”为“16:9”时：在320x180（初始值）和640x360中选择图像分辨率。

③ AUX 控制^{*2}

对AUX输出端子进行控制。

只有在设置菜单中将“端子 3”设置为“辅助输出”时才显示。（请参见111 页）

注

- 进行了图像分辨率切换后，所显示的图像分辨率会改变，但是根据所使用的移动电话的型号不同，实际的图像分辨率有可能不会发生变化。
- 当“拍摄模式”设置为“800万像素 [16:9]（30fps 模式）”或“400万像素 [16:9]（30fps 模式）”时，不显示“[0]图像分辨率”按钮。
- 根据将“JPEG(1)”或“JPEG(2)”选择的图像分辨率，“图像分辨率”可能无法使用。
- 如果HTTP端口号要设定为“80”以外的值，在浏览器的地址栏中输入“http://摄像机的IP地址 + : (冒号) + 端口号/mobile”^{*1}。使用DDNS功能时，请输入“http://DDNS服务器中注册的主机名: (冒号) + 端口号/mobile”。
- 显示验证对话框时，请输入管理员或一般用户的用户名与密码。根据移动电话的不同，可能每次切换页面都需要输入密码。
- 移动电话无法收发音频。
- 根据移动电话的不同，可能在图像尺寸较大时无法显示图像。此时，将“JPEG”(请参见78 页)的“画质设置”选择为“9 低”可能可以解决此问题。
- 根据所使用移动终端及协议的不同，有时可能无法访问摄像机。

^{*1} 此处所指的IP地址为：可以通过因特网访问、路由器广域网端口所对应的全球IP地址。

^{*2} 当“用户验证”设置为“开”时，只有访问级别设置为“1.管理员”或者“2.摄像机控制”的用户会显示。（请参见127 页）

2.2 通过其它移动终端监视图像

通过移动终端连接到摄像机，可以在移动终端上显示摄像机所拍摄的图像（MJPEG或JPEG）。图像将自动刷新以显示最新图像。

兼容的移动终端如下显示：（截至2015年3月）

- iPad, iPhone, iPod touch（iOS 4.2.1或以后的版本）
- Android™ 终端

当使用Android终端时，通过Firefox®浏览器显示MJPEG 格式图像，但是JPEG格式图像通过标准的浏览器显示。

有关兼容设备的详细信息，请参见本公司网站：<http://security.panasonic.com/pss/security/support/info.html>（英文网站）。

重要事项

- 如显示验证对话框，请输入用户名和密码。用户名和密码的初始值如下：
用户名: admin
密码: 12345
为了提高安全性，请务必更改“admin”用户的密码。(请参见127 页)

注

- 通过移动终端监视摄像机所拍摄的图像时，需要事先进行连接到因特网的网络设置。(请参见130 页)
- 在移动终端中输入“http://摄像机的IP地址/cam”^{*1}或者“http://DDNS服务器中注册的主机名/cam”。
→ 将显示摄像机所拍摄的图像。

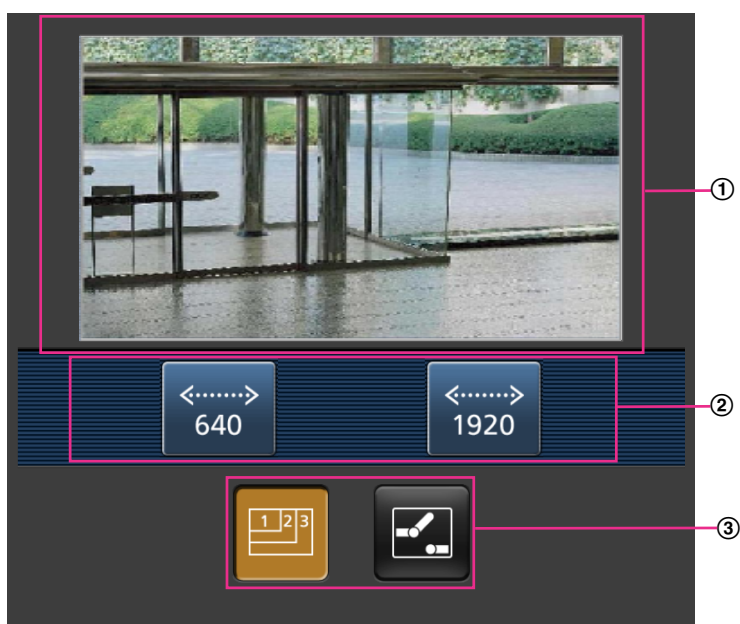

① 实时图像区

显示摄像机所拍摄的图像。

② 操作按钮区

在功能选择区③中选择了功能时，会显示操作这些功能的按钮。

③ 功能选择区

选择了可以操作的功能时，操作按钮会显示在操作按钮区②中。

2. 单击要操作功能选择区的按钮。



- ① 图像分辨率切换
- ② AUX 控制

以下为各功能的说明。

- ① 图像分辨率切换



按下  按钮，显示用以选择图像分辨率的按钮。

通过按钮选择需要的图像分辨率。

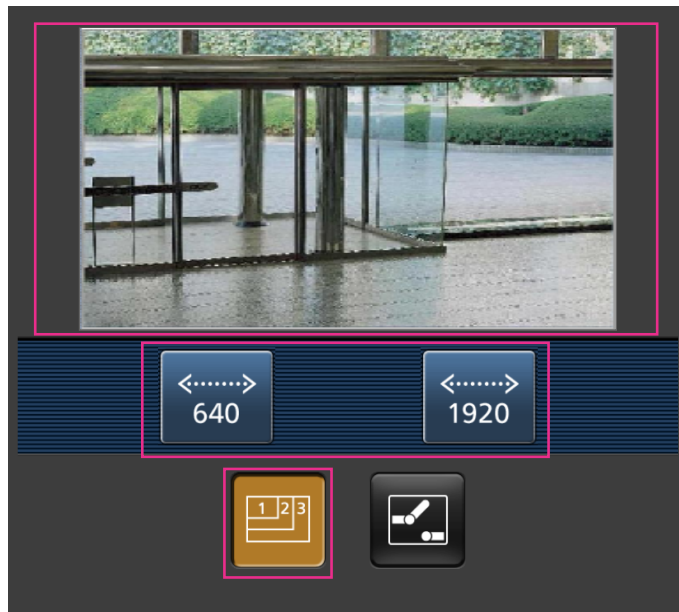
图像以[JPEG/H.264]标签页上[JPEG]的“JPEG(1)”或“JPEG(2)”中选择的图像分辨率显示。但是无法显示分辨率为“3840x2160”、“4000x3000”或“2560x1920”的图像。



② AUX 控制

按下  按钮，在画面上显示用于AUX输出的按钮。可以使用  和  按钮控制AUX输出端子。仅在设置菜单上将[端子 3]设置为[辅助输出]时显示此功能。(请参见111 页)

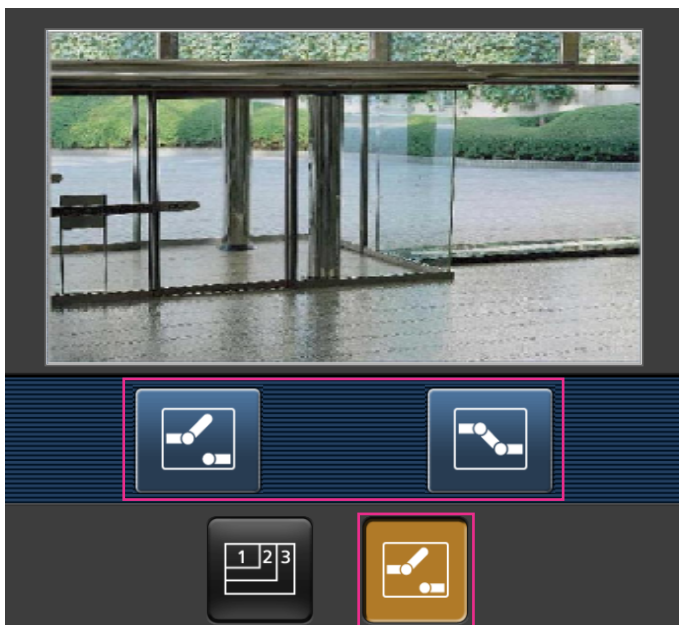

注

- 可以通过输入以下地址改变显示在移动终端中图像的大小。
 - 大图像显示：<http://IP address/cam/dl>
 - 中等图像显示：<http://IP address/cam/dm>

2 通过移动电话及其它移动终端监视图像

- 小图像显示: http://IP address/cam/ds
- 使用分辨率切换更改分辨率时, 只是更改了显示的分辨率, 但没有更改图像的大小。
- 如果HTTP端口号要设定为“80”以外的值, 在浏览器的地址栏中输入“http://摄像机的IP地址:(冒号)+端口号/cam”^{*1}。使用DDNS功能时, 请输入“http://DDNS服务器中注册的主机名:(冒号)+端口号/cam”^{*2}。
- 显示验证对话框时, 请输入管理员或一般用户的用户名与密码。根据移动终端的不同, 可能每次切换页面都需要输入密码。
- 移动终端无法收发音频。
- 根据移动终端的不同, 有可能在图像尺寸较大时无法显示图像。此时, 将“JPEG”(请参见78页)的“画质设置”选择为“9 低”可能可以解决此问题。
- 根据所使用移动终端及协议的不同, 有时可能无法访问摄像机。

^{*1} 此处所指的IP地址为: 可以通过因特网访问、路由器广域网端口所对应的全球IP地址。但是, 通过支持无线连接的移动终端访问同一局域网内的摄像机时, 此时的IP地址为本地IP地址。

^{*2} 仅当通过因特网访问摄像机时。

3 手动在SD记忆卡上记录图像

在“实时”页面显示的图像可以手动记录在SD记忆卡上。在设置菜单的“基本”页面的[SD记忆卡]标签页中将“保存模式”选择为“手动”时才可以操作。(请参见57页)

可以在设置菜单的“录像格式”中选择“JPEG(1)”、“JPEG(2)”、“H.264(1)”^{*1}、“H.264(2)”、“H.264(3)”或“H.264(4)”。(请参见56页)将“录像格式”设置为“JPEG(1)”或“JPEG(2)”时保存静态图像。选择为“H.264(1)”^{*1}、“H.264(2)”、“H.264(3)”或“H.264(4)”时保存录像。

记录在SD记忆卡上的图像可以复制到电脑上。(请参见62页)

1. 单击[实时]按钮可以显示“实时”页面。(请参见7页)

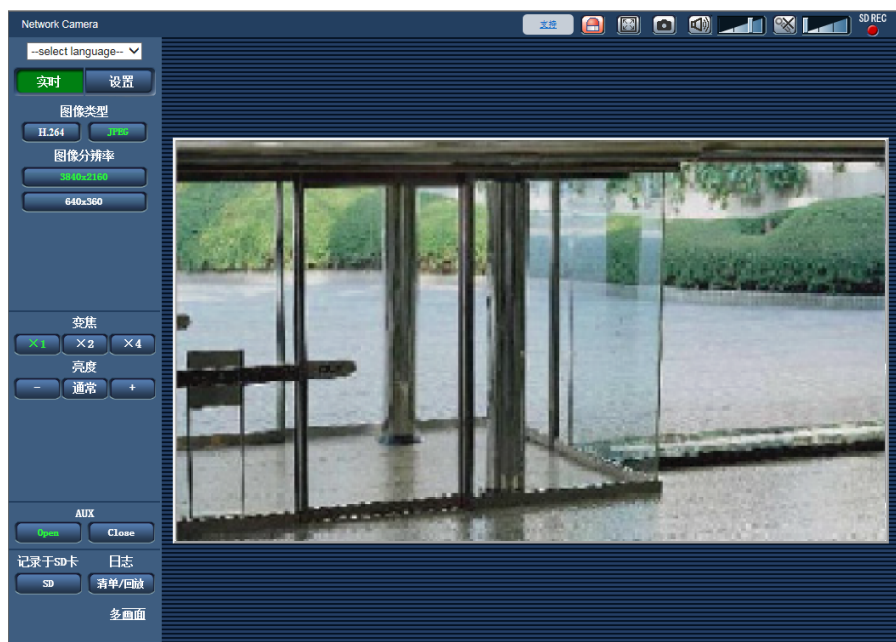

2. 单击 [SD] 按钮。

→ SD记录窗口会打开。



3. 单击[开始]按钮可以开始在SD记忆卡上记录图像。图像记录到SD记忆卡上时，SD记录状态指示灯将会以红色常亮。(请参见13页)

图像保存间隔可以在“基本”页面的 [SD记忆卡] 标签页中设置。(请参见55页)

4. 单击[停止]按钮可以停止在SD记忆卡上记录图像。

→ SD记录状态指示灯将熄灭。

5. 单击[关闭]按钮可以关闭窗口。

注

- 在[SD记忆卡]标签页中，执行“获取图像”，通过用户验证画面登录后，可获取保存在驱动器B上的图像数据（请参见62 页）
下载的图像保存在驱动器B的固定的目录中(请参见183 页)。
- 单击[停止]按钮后，再立刻单击[开始]按钮时，有可能无法开始图像的保存。此时，请再次单击[开始]按钮。
- 当“拍摄模式”设置为“图像裁剪 [16:9] (30fps 模式)”时，可以将H.264(1)选择为频道1到频道4。

4 报警发生时的动作

下述报警发生时，将实施报警动作（报警后的摄像机动作）。

4.1 报警类型

- **端子报警：**将传感器等报警设备连接到摄像机的报警输入端子，报警动作将会在所连接的报警设备启动时进行。
- **移动检测报警：**如果在VMD*区域检测到移动物体，将会进行报警。
* VMD表示“移动检测”。
- **命令报警：**通过网络从所连接的设备接收到Panasonic报警协议通知时，将会进行报警。

4.2 报警发生时的动作

在“实时”页面中显示[报警发生指示]按钮

发生报警时，在“实时”页面中显示 [报警发生指示] 按钮。（请参见13 页）

重要事项

- 将“报警状态更新模式”（请参见47 页）选择为“定期(30秒)”，[报警发生指示]按钮将会以30秒钟的间隔刷新。因此，在报警发生的时候最多延迟30秒钟时间可使[报警发生指示]按钮显示在“实时”页面上。

通知连接在报警输出端子的设备发生了报警

报警发生时，可以从摄像机后面的报警输出端子输出信号，并且使蜂鸣器鸣叫。报警输出的设置可以在“报警”页面中的 [报警] 标签页的“报警输出端子设置”选项进行。（请参见113 页）

在SD记忆卡中保存图像

发生报警时，图像（JPEG/H.264）将被保存在SD记忆卡中。在“基本”页面的 [SD记忆卡] 标签页（请参见55 页）和“报警”页面的 [报警] 标签页中对保存在SD记忆卡中的图像进行设置。（请参见115 页）

自动向服务器传送图像

可以在报警发生的时候向事先指定的服务器传送报警图像。向服务器传送报警图像所需的设置可以在“报警”页面的 [报警] 标签页中的“报警图像”选项（请参见115 页）和“网络”页面的 [其他设置] 标签页中（请参见138 页）进行。

通过电子邮件通知报警

可以在发生报警时将报警邮件（报警发生通知）发送到事先注册的电子邮件地址，最多可将4个地址注册为报警邮件的接收者，报警图像（静态图像）可以作为报警邮件的附件发送。报警邮件的设置可以在[“报警”]页面的 [报警]标签页中的“邮件通知”选项（请参见115 页）和“网络”页面的[其他设置]标签页中（请参见135 页）进行。

将发生的报警通知给指定的地址（Panasonic报警协议通知）

仅当网络硬盘录像机等Panasonic设备连接在系统中时才能使用此功能。如果将“Panasonic报警协议通知”选择为“开”，则通知所连接的Panasonic设备摄像机处于报警状态。Panasonic报警协议通知的设置可以在“报警”页面的[通知]标签页中的Panasonic报警协议通知选项进行。（请参见123 页）

将发生的报警通知给指定的HTTP服务器（HTTP报警通知）

可以在发生报警时将报警发生通知发送到事先注册的HTTP服务器。最多可将5个HTTP服务器注册为报警通知的接收者。可以指定随附报警通知发送给HTTP服务器的URL。HTTP报警通知的设置可以在“报警”页面的[通知]标签页上进行。（请参见125 页）

5 将图像传送到FTP服务器

图像可以传送到FTP服务器。通过以下设置可以将报警发生时拍摄的图像，或者按照指定间隔拍摄的图像传送到FTP服务器。

重要事项

- 使用此功能时，设置访问FTP服务器的用户名和密码以限制登录FTP服务器的用户。

5.1 传送报警发生时的图像（报警图像FTP传送）

可以在报警发生时将报警图像传送到FTP服务器。需要事先设置才能向FTP服务器传送报警图像。FTP服务器的设置以及与报警图像传送相关的设置可以在“网络”页面上[其他设置]标签页的“FTP”部分中进行。（请参见138页）还可以在“报警”页面的[报警]标签页上“报警时摄像机动作”的“报警图像FTP传送”设置中进行。（请参见115页）

注

- 由于网络繁忙程度不同，传送图像的数目可能达不到设置的数目。
- 报警发生时未成功传送到FTP服务器上的图像不能保存在SD记忆卡上，但是FTP定期图像传送失败的图片将会被保存。
如果将报警图像FTP传送功能和FTP定期图像传送功能都选择为“开”，报警图像FTP传送功能的优先权高于FTP定期图像传送功能。此外，“FTP传送重试”FTP设置（请参见139页）选择为“开”时，如果FTP传送失败会重新传送报警图像。因此，如果由于网络或其他问题导致连续重新传送，无法执行定期传送，且未能通过FTP定期图像传送功能进行传送的图像不会保存到SD记忆卡。

5.2 以指定间隔传送图像（FTP定期图像传送）

可以以指定间隔定期传送图像，需要事先设置才能以指定间隔或者定期传送图像。FTP服务器的设置以及与FTP定期传送图像相关的设置可以在“网络”页面上[其他设置]标签页的“FTP”部分中进行。（请参见138页）
在“时间表”页面上设置FTP定期图像传送的时间表。（请参见152页）

注

- 根据网络速度或者网络繁忙情况，图像可能无法严格按照指定的间隔或者定期传送。
- 如果将报警图像FTP传送功能和FTP定期图像传送功能都选择为“开”，报警图像FTP传送功能的优先权高于FTP定期图像传送功能。因此，图像可能不能按照“FTP定期图像传送”设置中指定的间隔传送。

5.3 使用FTP定期图像传送功能传送图像失败时，将图像保存在SD记忆卡中

使用FTP定期图像传送功能传送失败的图像可以自动保存在SD记忆卡中。可以在“基本”页面的[SD记忆卡]标签页中选择一种保存模式将图像保存在SD记忆卡中。（请参见55页）
如需使用本公司制网络硬盘录像机的SD记录功能，请为“FTP定期图像传送”选择“关”（请参见140页），并为“录像流”的“保存模式”选择“FTP传送错误”（请参见56页）。

注

- 如果将报警图像FTP传送功能和FTP定期图像传送功能都选择为“开”，报警图像FTP传送功能的优先权高于FTP定期图像传送功能。此外，“FTP传送重试”FTP设置（请参见139页）选择为“开”时，如果FTP传送失败会重新传送报警图像。因此，如果由于网络或其他问题导致连续重新传送，将无法执行定期传送，且未能通过FTP定期图像传送功能进行传送的图像不会保存到SD记忆卡。

重要事项

- 对于任何原因导致的SD记忆卡上的文件损坏或错误，本公司将不承担任何责任。

6 显示日志清单

各种日志的历史记录将以清单形式显示出来：

- **报警日志：**将会显示报警发生的时间、日期、图像记录时间以及报警类型的日志。
- **手动/时间表日志：**将会显示通过手动或时间表设置记录图像时记录的日志以及图像记录时间。
- **FTP传送错误日志：**将会显示FTP定期图像传送功能失败时记录的日志。

1. 单击[实时]按钮可以显示“实时”页面。

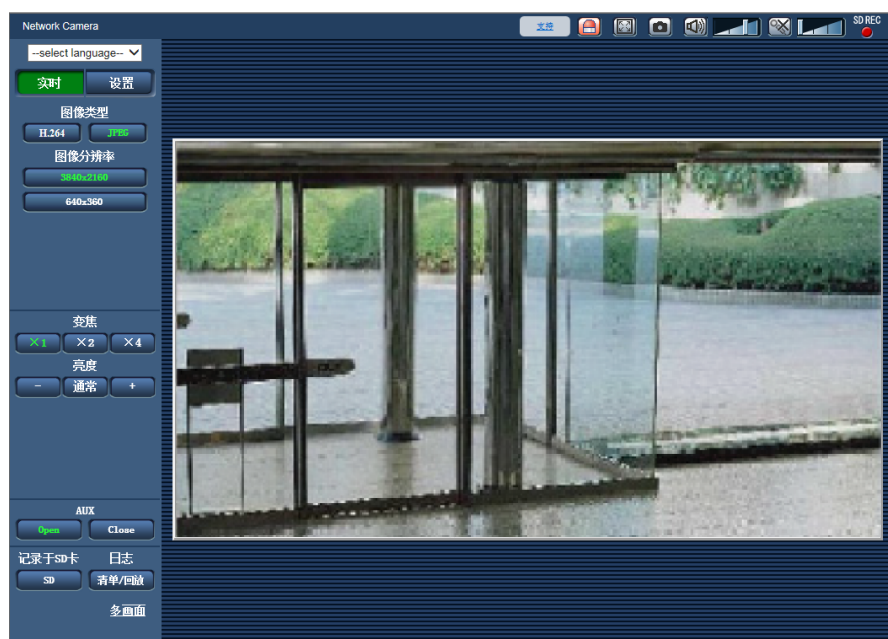

- 2. 单击 [清单/回放] 按钮。
→ 日志清单将会显示在一个新打开的窗口中（日志清单窗口）。



重要事项

- 同一时间内只有一个用户可以操作日志清单窗口，其他用户不能访问日志清单窗口。

① **时间**
显示记录在SD记忆卡上的数据的时间。

- ② **事件**
选择要在日志清单上显示的日志类型。
- **全部**: 将显示所有日志。
 - **选择**: 只显示所选择类型的日志。
 - **报警日志**: 将显示检测到报警时的日志。
 - **手动/时间表日志**: 将显示手动和按时间表记录的日志。
 - **FTP传送错误日志**: 将会显示FTP定期图像传送功能失败时记录的日志。
 - **初始值**: 全部

注

- 当“录像格式”设置为“JPEG(1)”或“JPEG(2)”时，将显示FTP传送错误日志。

③ 录像时间

设置日志清单中所显示日志的时间。

- **开始:** 设置日志清单中所显示日志的开始时间。
 - **首次录像:** 显示记录在 SD 记录卡上的第一个日志。
 - **今天:** 显示今天记录的日志。
 - **昨天:** 显示从昨天到现在记录的日志。
 - **最近7天:** 显示从6天前到现在记录的日志。
 - **最近30天:** 显示从29天前到现在记录的日志。
 - **日期/时间:** 显示从“日期/时间”框上输入的日期和时间点开始记录的日志。
- **结束:** 设置“开始”选择为“首次录像”或“日期/时间”时日志清单中所显示日志的结束时间。
 - **最新录像:** 显示记录在SD记忆卡上的最后一个日志。
 - **日期/时间:** 显示直到“日期/时间”框上输入的日期和时间记录的日志。

④ [检索]按钮

根据“事件”和“录像时间”中指定的条件搜索日志。

搜索结果将显示在日志清单中。

⑤ 日志清单

显示日志搜索结果。

在[时间]和[持续时间]下单击显示的录像的时间或持续时间，即可回放录像。

- **[最初]按钮:** 可以显示第一页日志。
- **[前一页]按钮:** 可以显示日志清单的前一页。
- **[下一页]按钮:** 可以显示日志清单的下一页。
- **[最后]按钮:** 可以显示日志清单的最后一页。
- **[时间与日期]:** 将会显示各个日志记录的时间和日期。

注

- 将“时间显示格式”选择为“关”时，报警发生的时间将会以24小时格式显示。
- 记录日志的时间如下：
 - **报警日志:** 报警发生的时间和日期将会作为日志记录在文件中。
 - **手动/时间表日志:** 开始通过手动或时间表设置将图像记录到SD记忆卡的时间和日期作为日志记录到文件中，连续进行录像时，如果“录像格式”设置为“JPEG”，日志将会每隔1小时记录一次（12:00、1:00、2:00等）。如果“录像格式”设置为“H.264”，将从录制开始时每隔1小时记录一次日志。但是由于拍摄对象和使用设置的不同，日志可能会超过1小时记录一次。
 - **FTP传送错误日志:** 日志将会每隔1小时记录一次。
- **[持续时间]:** 显示记录在 SD 记忆卡上的时间和日期段。

注

- 通过四舍五入为最接近的十分之一秒，计算图像的录制结束时间和录制开始时间之间的差异。因此，只保存1张JPEG图像时，持续时间显示为00:00:00。
- **[事件]:** 将会显示事件类型。
 - **MN/SC:** 通过“手动/时间表”记录日志
 - **TRM1:** 通过端子1进行报警
 - **TRM2:** 通过端子2进行报警
 - **TRM3:** 通过端子3进行报警
 - **VMD:** 通过移动检测报警进行报警
 - **COM:** 通过命令报警进行报警
 - **FTP:** FTP定期图像传送出错时保存的日志

- **[SD记忆卡]:** 将会显示SD记忆卡的总容量和剩余容量。
- **[删除]按钮:** 单击此按钮可以删除当前显示的日志清单。使用SD记忆卡时与日志清单相关的图像也将被删除。

重要事项

- 如果SD记忆卡上保存了许多图像，完成删除需要一定的时间。（例如：如果总大小是1 GB，删除需要大约1小时。）将SD卡格式化，可缩短删除图像的时间。
- 在删除过程中，可能无法设置“报警”和“手动/时间表”。
- 在删除完成前不要切断摄像机的电源。如果在删除过程中切断摄像机的电源，部分图像将会保留在SD记忆卡上。在这种情况下，再次单击 [删除] 按钮可以删除日志。
- **[下载]按钮:** 单击此按钮可以将所选择的日志清单中的全部日志下载到电脑上。

注

- 可能需要进行以下设置。
打开Internet Explorer，单击 [工具] → [Internet选项] → [安全] → [受信任的站点] → [站点]，在可信站点的[可信站点]中注册摄像机的IP地址。
注册后，请关闭网络浏览器，重新访问摄像机。
- 最多可以下载50,000条日志。记录到50,000条日志以上时，旧日志将会被新日志覆盖。
- **[关闭]按钮:** 单击此按钮可以关闭日志清单窗口。

7 回放保存在SD记忆卡上的图像

单击日志清单窗口中的时间和日期时，“实时”页面将会转变为“回放”页面。
与所单击的时间和日期相关的图像在SD记忆卡上时，将会显示其中的第一幅图像。
根据SD记忆卡“录像格式”的不同，显示格式也有所不同。

重要事项

- 回放或者下载时，实时图像的刷新闻隔会变长。
- 多幅图像保存在SD记忆卡上时，在“回放”页面显示图像要用一定的时间。
- 当“宽高比”设置为“4:3”时，图像将以VGA大小显示在“回放”页面上，无论SD记忆卡上所保存图像的分辨率如何。宽高比为“16:9”时，图像将以“640x360”大小显示在“回放”页面上，无论SD记忆卡上所保存图像的分辨率如何。所以，“回放”页面上的图像有可能会变得粗糙。
- 在日志清单中选择FTP传送错误日志来显示图像时，如果图像是在[其他设置]标签页上将“FTP定期图像传送”的“传送间隔”设置为“1分钟”或者更小的条件下记录到SD记忆卡上的，图像可能不以记录到SD记忆卡上的顺序回放。
- 在SD记忆卡上进行录像时，图像回放时的刷新闻隔有可能变长。

7.1 回放保存到SD记忆卡的“JPEG(1)”/“JPEG(2)”图像

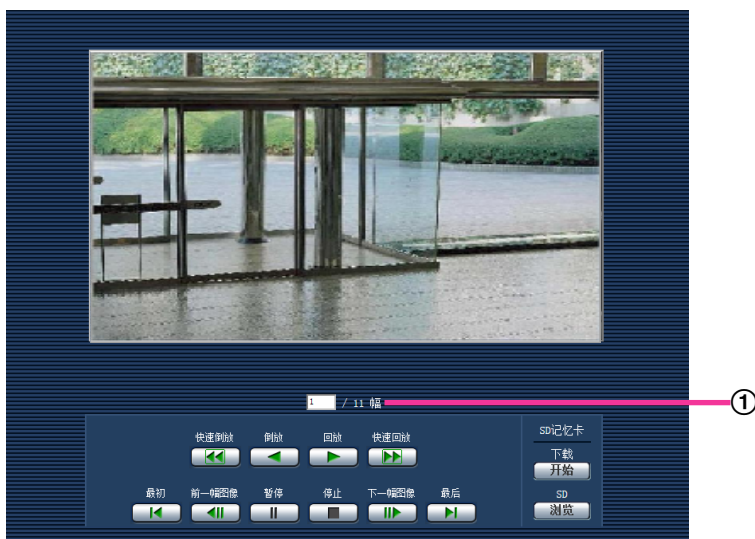

① 图像的数目

单击日志清单窗口中的时间和日期时，将会在“回放”页面显示与所单击的时间和日期相关的图像总数和当前显示图像的序号。

注

- 输入所需要的图像序号并且按键盘上的 [Enter] 键，将会显示所指定序号的图像。

[快速倒放]按钮

每次点击，回放速度将会改变。

在快速倒放中，单击[回放]或[倒放]按钮时，回放速度将恢复到标准速度。

[倒放]按钮

图像将会按逆序显示。

[回放]按钮

图像将会按顺序显示。

[快速回放]按钮

每次点击，回放速度将会改变。

在快速回放或快速倒放中，单击[回放]按钮或[倒放]按钮时，回放速度将恢复到标准速度。

[最初]按钮

将显示最初图像。

[前一幅图像]按钮

回放时单击，将会暂停并且显示前一帧。

暂停时每次按下，将会显示当前显示帧的前一帧。

注

- 按住[前一幅图像]按钮，所显示的图像数目将会快退。
松开[前一幅图像]按钮，显示松开时显示的图像。

[暂停]按钮

回放时单击，可使回放暂停。

暂停时单击，回放将会继续开始。

[停止]按钮

回放将会停止，而“回放”页面将会转为“实时”页面。

[下一幅图像]按钮

回放时单击，将会暂停并且显示下一帧。

暂停时每次按下，将会显示当前显示帧的下一帧。

注

- 按住[下一幅图像]按钮，所显示的图像数目将会快进。
松开[下一幅图像]按钮，显示松开时显示的图像。

[最后]按钮

将显示最后图像。

浏览

[开始]按钮

所选择的图像将会下载到电脑上。下载图像前，事先指定目标文件夹。(请参见75页)

单击 [开始] 按钮后显示以下窗口。

选择下载的图像，然后按 [确定] 按钮。

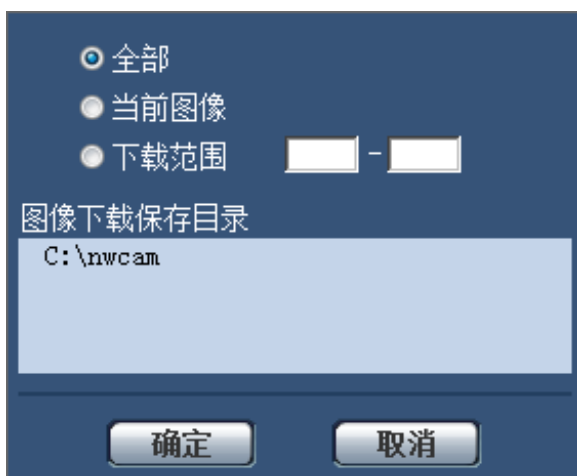

- **全部:** 将会下载所选择的时间与日期的全部图像。
- **当前图像:** 将仅下载当前显示的图像。
- **下载范围:** 将指定范围，下载范围内的图像。

注

- 如果在下载过程中单击 [取消] 按钮，下载将会取消。在这种情况下，单击 [取消] 按钮前已经下载的图像将会保存到指定的文件夹中。

[浏览]按钮

经过用户验证成功登录以后，将会显示SD记忆卡中保存图像的文件夹。(请参见62页)

7.2 回放保存到SD记忆卡的H.264图像

重要事项

- 根据所使用的网络环境的不同，下载录像有可能失败。



① 滑块

通过操作滑块，可选择从哪里开始播放图像。只能在播放图像前或播放暂停或停止时使用滑块。

[暂停]按钮

回放时单击，可使回放暂停。

[回放]按钮

单击此按钮时，将回放录像。

注

- 录制音频时，可以回放音频数据，但视频和音频有可能会不同步。因此，视频和音频也会出现不匹配的情况。如果数据记录到SD记忆卡，音频听起来不流畅，并且音频质量可能下降。
- 回放音频数据时，实时图像及图像回放时的刷新间隔有可能变长。
- 当“视频/音频”页面的[音频]标签页中“音频模式”设置为“关”、“音频输出”或“双向(半双工)”时，不回放音频数据。
- 只能由“视频/音频”页面的[音频]标签页中“传送或接收音频的允许等级”所选择的用户来回放音频数据。

[快速回放]按钮

每次单击此按钮，回放速度将会改变。在快速回放中，单击[回放]按钮时，回放速度将恢复到普通回放速度。

注

- 根据SD记忆卡“带宽”-“H.264录像”设置的不同，快速回放的最高速度也有所不同。如果“视频/音频”页面的[JPEG/H.264]标签页中“传送模式”或“带宽（每个客户端）”为以下情况时则为匀速（1倍）回放，不进行高速回放。
 - “传送模式”选择为“帧率优先”或“高级可变比特率”，以及“带宽（每个客户端）”的最大值选择为“14436kbps”或更高值时。

- “传送模式”选择为“恒定速率”、“带宽（每个客户端）”的最大值选择为“16384kbps”时。
- 高速回放过程中不回放音频数据。

[后退5秒]按钮

每次单击此按钮时，录像倒回5秒并开始回放。

[前进5秒]按钮

每次单击此按钮时，录像快进5秒并开始回放。

[停止]按钮

回放将会停止，而“回放”页面将会转为“实时”页面。

[时间]

将会显示各个日志记录的时间和日期。

[持续时间]

显示记录在 SD 记忆卡上的时间和日期段。

[事件]

将会显示事件类型。

- **MN/SC:** 通过“手动/时间表”记录日志
- **TRM1:** 通过端子1进行报警
- **TRM2:** 通过端子2进行报警
- **TRM3:** 通过端子3进行报警
- **VMD:** 通过移动检测报警进行报警
- **COM:** 通过命令报警进行报警

浏览

[开始]按钮

所选择的图像将会下载到电脑上。

下载图像前，事先指定目标文件夹。（请参见75 页）

单击[开始]按钮时，将显示消息窗口询问是否确定开始下载。单击 [确定] 按钮。

注

- 如果在下载过程中单击 [取消] 按钮，下载将会取消。在这种情况下，单击 [取消] 按钮前已经下载的录像将会保存到指定的文件夹中。
- 录像数据以约20MB为单位保存在文件中，因此，如果录像数据超过20MB，将被分为2个或2个以上的文件后下载。
- 使用QuickTime Player或Windows Media® Player*1等能回放电脑中保存的录像。但是，关于这些软件的运用，本公司不做任何保证。
- 根据SD记忆卡或QuickTime Player、Windows Media Player的状态的不同，有可能无法回放录像。

*1 可用的操作系统仅为Windows 8.1、Windows 8和Windows 7。

8 关于网络安全

8.1 具备安全功能

本产品具有以下安全功能：

① **通过主机验证或用户验证进行访问限制**

将主机验证或用户验证设置为“开”，可以限制用户的访问。(请参见127 页, 128 页)

② **通过改变HTTP端口进行访问限制**

通过改变HTTP端口可以防止非法访问。(请参见132 页)

重要事项

- 通过用户验证来限制访问等安全措施有利于防止图像数据、验证信息（用户名和密码）、报警邮件信息、FTP服务器信息、DDNS服务器信息等信息的泄漏。
- 以管理员身份访问本产品后，为了强化安全功能，请务必关闭所有的浏览器。
- 为了强化安全功能，请定期变更管理员密码。

注

- 如果使用相同IP地址的电脑在30秒内连续8次登录失败，在一定时间内将不能访问摄像机。

9 使用电脑显示设置菜单

用设置菜单设置摄像机。

重要事项

- 仅能由访问级别为“1.管理员”的用户设置菜单。详情请参见127 页。

9.1 如何显示设置菜单

1. 单击此按钮可以显示“实时”页面。(请参见7 页)
2. 单击“实时”页面的 [设置] 按钮。
→ 将会显示输入用户名和密码的窗口。



3. 输入用户名和密码后单击 [确定] 按钮。
用户名和密码的初始值如下：
用户名：admin
密码：12345

9 使用电脑显示设置菜单

→ 设置菜单将会显示在新打开的窗口中。详情请参见45页。



9.2 如何操作设置菜单

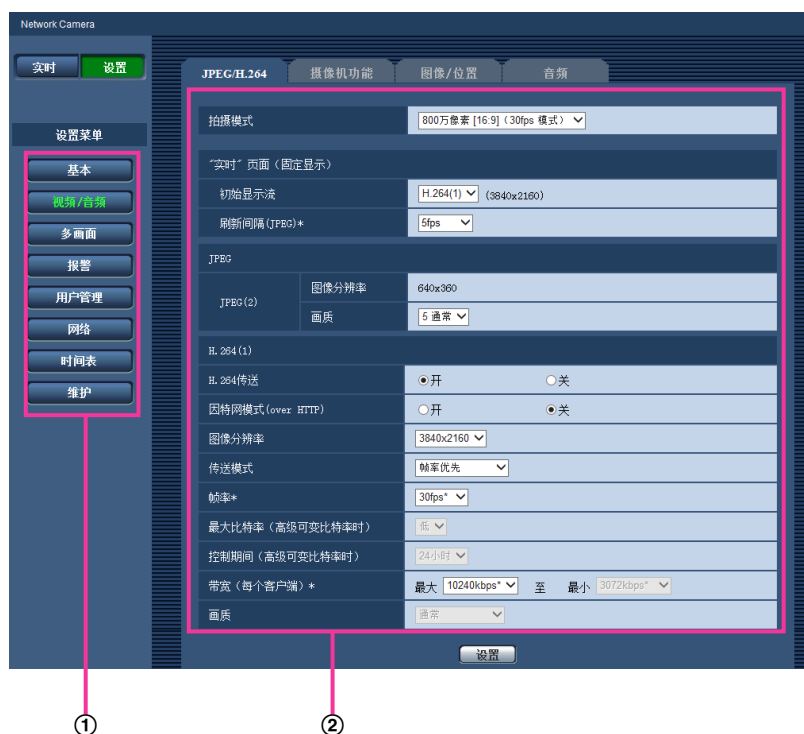

- ① 菜单按钮
- ② 设置页

1. 单击窗口左面所需要的按钮可以显示相应的设置页。
在窗口右边的“设置”页的顶部有多个标签时，单击所需要的标签可以显示相应设置页。
2. 完成窗口右边的设置页中的各个设置项目。
3. 完成各个设置项目后单击 [设置] 按钮应用设置。

重要事项

- 如果页面中有两个或两个以上[设置]或[执行]按钮，请务必单击每个项目的相应按钮。

< 例 >



在①区完成设置项目以后，单击①区下方②处的 [设置] 按钮。

如果不单击①区下方②处的 [设置] 按钮，则在①区编辑的设置无法应用。

按照与上述相同的方式，在③区完成设置项目以后，单击③区下方④处的 [设置] 按钮。

注

- 当设置值带有星号（*）时，目标项目名称后附加星号（例如：“JPEG图像刷新间隔*”）。关于设置值星号（*）的含义，请参见相应的说明。

9.3 关于“设置”页面

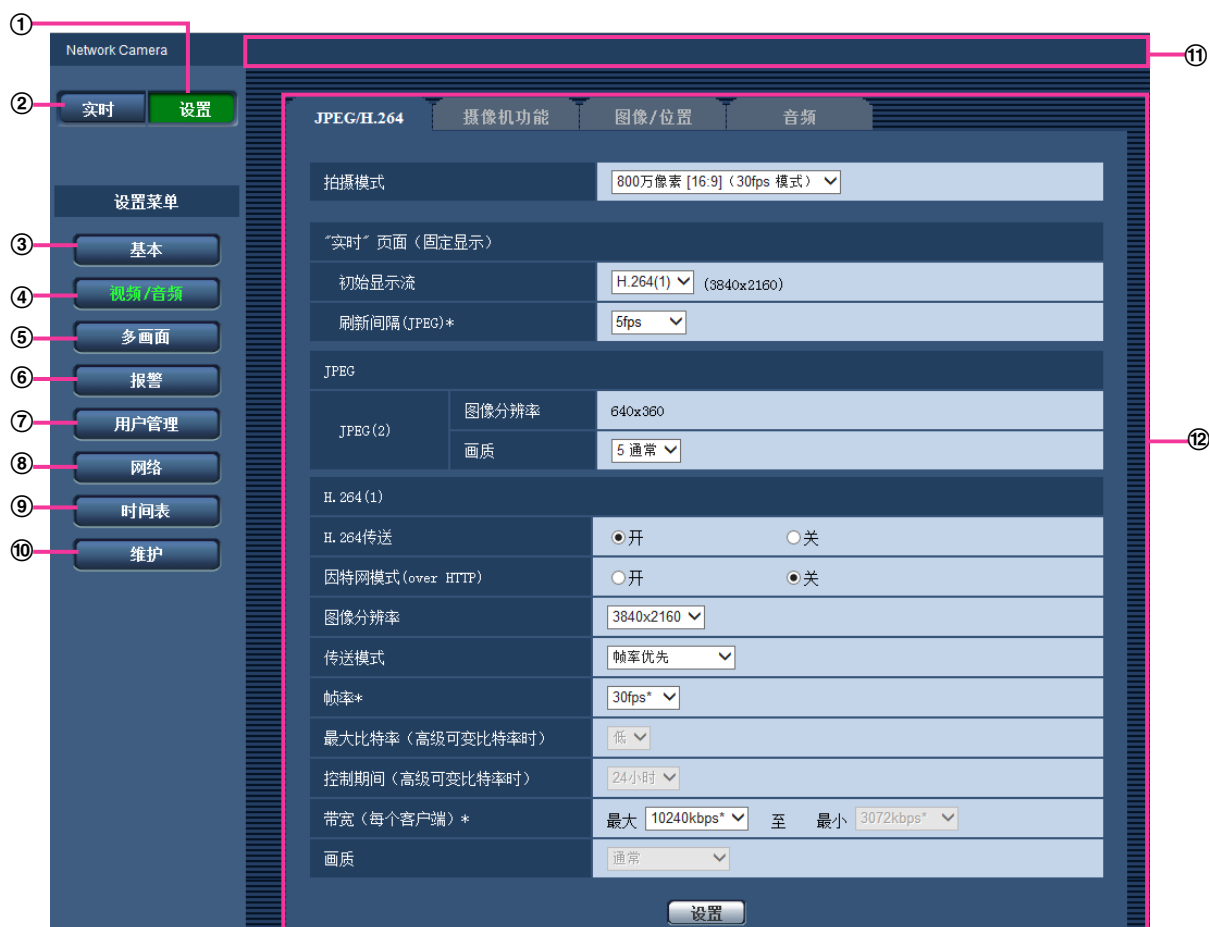

- ① **[设置]按钮**
单击此按钮可以显示“设置”页面。
- ② **[实时]按钮**
单击此按钮可以显示“实时”页面。
- ③ **[基本]按钮**
单击此按钮可以显示“基本”页面。例如时间和日期、摄像机标题等基本设置和与SD记忆卡相关的设置可以在“基本”页面中进行。(请参见47 页)
- ④ **[视频/音频]按钮**
单击此按钮可以显示“视频/音频”页面。与JPEG/H.264的图像分辨率和画质相关的设置均可以在“视频/音频”页面中进行。(请参见77 页)
- ⑤ **[多画面]按钮**
单击此按钮可以显示“多画面”页面。用于多画面显示的摄像机可以在“多画面”页面中注册。(请参见109 页)
- ⑥ **[报警]按钮**
单击此按钮可以显示“报警”页面。例如在报警发生时的报警动作、报警发生通知以及移动检测区域设置均可以在“报警”页面中进行。(请参见111 页)

⑦ **【用户管理】按钮**

单击此按钮可以显示“用户管理”页面。对访问摄像机的用户和主机的验证和限制的设置可以在“用户管理”页面中进行。(请参见127 页)

⑧ **【网络】按钮**

单击此按钮可以显示“网络”页面。网络设置、DDNS（动态DNS）、SNMP（简单网络管理协议）、FTP（文件传送协议）、NTP和Diffserv可以在“网络”页面中设置。(请参见130 页)

⑨ **【时间表】按钮**

单击此按钮可以显示“时间表”页面。在“时间表”页面可以指定时间允许接收报警输入或者允许启动移动检测（VMD）功能。(请参见152 页)

⑩ **【维护】按钮**

单击此按钮可以显示“维护”页面。系统日志检查、固件升级、状态确认和将设置复位为初始值可以在“维护”页面进行。(请参见159 页)

⑪ **摄像机标题**

将会显示当前正在进行设置的摄像机的标题。

⑫ **设置页**

将会显示各个设置菜单页面。部分设置菜单由多个标签页组成。

10 进行摄像机的基本设置 [基本]

与摄像机的标题、时间与日期、SD记忆卡、日志相关的设置可以在“基本”页面中进行。“基本”页面有[基本]标签页、[互联网公开]标签页、[SD记忆卡]标签页和[日志]标签页。

10.1 配置基本设置 [基本]

单击“基本”页面的 [基本] 标签页。(请参见41 页, 43 页)
摄像机标题、时间与日期等均可以在此页中设置。

基本		互联网公开	SD记忆卡	日志
表示语言		简体中文		
摄像机标题		<input type="text"/>		
时间与日期	日期/时间	01 / 01 / 2015	00 : 00 : 00	
	时间显示格式	24小时		
	日期/时间显示格式	DD/MM/YYYY		
	NTP	NTP >>		
	时区	(GMT)格林威治标准时间: 都柏林, 爱丁堡, 里斯本, 伦敦		
	DST(夏令时)	退出		
开始时间和日期	月	03	星期几	第2 / 星期日
	时间	2	AM	
结束时间和日期	月	11	星期几	第2 / 星期日
	时间	2	AM	
屏幕上的摄像机标题		<input type="radio"/> 开 <input checked="" type="radio"/> 关		
屏幕上的摄像机标题 (0至9、A至Z)		<input type="text"/>		
OSD	位置	左上		
	字符大小	100%		
亮度状态显示		<input checked="" type="radio"/> 开 <input type="radio"/> 关		
上下翻转		<input type="radio"/> 开 <input checked="" type="radio"/> 关		
指示灯		<input checked="" type="radio"/> 开 <input type="radio"/> 关		
报警状态更新模式		<input type="radio"/> 定期(30秒) <input checked="" type="radio"/> 实时		
报警状态接收端口		31004 (1-65535)		
播放器软件 (mwcw4Setup.exe)	自动安装	<input checked="" type="radio"/> 开 <input type="radio"/> 关		
	描绘方式	<input checked="" type="radio"/> QDI <input type="radio"/> Direct2D		
	H.264解码方式	<input checked="" type="radio"/> 软件 <input type="radio"/> 硬件 <input type="button" value="确认"/>		
	在浏览器上H.264实时画面流畅显示(缓冲)	<input checked="" type="radio"/> 开 <input type="radio"/> 关		
	H.264实时画面跳航显示(当电脑高负荷运行时)	<input checked="" type="radio"/> 自动 <input type="radio"/> 手动		
H.264全范围显示 (RGB:0-255)		<input checked="" type="radio"/> 开 <input type="radio"/> 关		
监视器输出		On(切换开关优先)		
<input type="button" value="设置"/>				

[表示语言]

设置访问摄像机时显示的初始语言。

自动/英语/日语/意大利语/法语/德语/西班牙语/简体中文/俄语/葡萄牙语

- **自动:** 摄像机自动选择浏览器使用的语言。如果摄像机不支持浏览器使用的语言, 则选择英语。
- **初始值:** 简体中文

也可以在“实时”页面切换语言。(请参见13 页)

[摄像机标题]

输入摄像机标题。输入摄像机标题后单击 [设置] 按钮，输入的标题将会显示在“摄像机标题”。

- **可以输入的字符数：** 0至20个字符
- **不允许输入的字符：** " &
- **初始值：** 无（空）

[日期/时间]

输入当前的时间和日期。将“时间显示格式”选择为“12小时”时，可以选择“AM”或者“PM”。

- **可用范围：** 01/01/2015 00:00:00 - 12/31/2035 23:59:59

重要事项

- 在系统运用时，如果要设置更精确的时间，请选择“与NTP服务器同步”。(请参见141页)

[时间显示格式]

选择时间的显示格式。有“24小时”、“12小时”、“关”三种。请按照此处选择的格式，在“日期/时间”中输入时间。选择“关”可以隐藏时间和日期。

- **初始值：** 24小时

注

- 当“拍摄模式”设置为“图像裁剪 [16:9] (30fps 模式)”时，不在频道1到频道4上显示时间。

[日期/时间显示格式]

选择日期/时间显示格式。将“日期/时间显示格式”选择为“24小时”，“日期/时间”设置为“2015/04/01 13:10:00”，日期和时间将进行对应显示。

- **DD/MM/YYYY:** 01/04/2015 13:10:00
- **MM/DD/YYYY:** 04/01/2015 13:10:00
- **DD/Mmm/YYYY:** 01/Apr/2015 13:10:00
- **YYYY/MM/DD:** 2015/04/01 13:10:00
- **Mmm/DD/YYYY:** Apr/01/2015 13:10:00
- **初始值：** DD/MM/YYYY

[NTP]

单击“NTP >>”，将显示“网络”页面的 [其他设置] 标签页。(请参见141页)

[时区]

根据使用摄像机的地域，选择时区。

- **初始值：** (GMT)格林威治标准时间：都柏林，爱丁堡，里斯本，伦敦

[DST(夏令时)]

选择“进入”、“退出”或“自动”决定是否应用夏令时。如果摄像机所在地使用夏令时，请进行该项设置。

- **进入：** 实施夏令时间。星号 (*) 将会显示在所显示时间和日期的左边。
- **退出：** 不实施夏令时间。
- **自动：** 按照所设置的“开始时间和日期”，“结束时间和日期”（月、周、星期几、时间）自动切换为夏令时。
- **初始值：** 退出

[开始时间和日期] [结束时间和日期]

在“DST(夏令时)”中选择“自动”后，选择起始时间和结束时间的的时间和日期（月、周、星期几、时间）。

[屏幕上的摄像机标题]

选择“开”或“关”决定是否在屏幕上显示摄像机标题。选择为“开”后，在“屏幕上的摄像机标题（0至9、A至Z）”中输入的摄像机标题将会显示在“屏幕显示位置”中所选择的位置上。

- 初始值：关

[屏幕上的摄像机标题（0至9、A至Z）]

输入要在图像上显示的摄像机标题。

- 当“拍摄模式”设置为“图像裁剪 [16:9]（30fps 模式）”时，不在频道1到频道4上显示屏幕上的摄像机标题。
- 可以输入的字符数：0至20个字符
- 可以输入的字符：0至9，A至Z和下述半角符号：
!"#\$%&'()*+,-./:;=?
- 初始值：无（空）

[OSD] - [位置]

选择在“实时”页面显示日期和时间以及摄像机标题的位置。

- 左上：上述信息将会显示在“实时”页面主区的左上角。
- 左下：上述信息将会显示在“实时”页面主区的左下角。
- 中上：字符串将显示在屏幕的上部中间部分。
- 中下：字符串将显示在屏幕的下部中间部分。
- 右上：上述信息将会显示在“实时”页面主区的右上角。
- 右下：上述信息将会显示在“实时”页面主区的右下角。
- 初始值：左上

[OSD] - [字符大小]

选择“实时”页面上图像中所选OSD位置显示的字符串的大小。

- 100%：显示为标准尺寸。
- 150%：显示为标准尺寸的150%。
- 200%：显示为标准尺寸的200%。
- 初始值：100%

[亮度状态显示]

选择“开”或者“关”决定在调整亮度时是否在“实时”页面显示图像的亮度状态。

- 初始值：开

[上下翻转]

通过“开”或“关”决定是否要对图像进行上下翻转。

- 初始值：关

注

- 如果对下列区域进行设置后更改“上下翻转”，则各区域的位置可能会有偏移。因此在设置“上下翻转”后，再对下述区域进行设置。
 - 遮掩区域（92 页）
 - 隐私区域（100 页）
 - 移动检测区域（119 页）
 - VIQS 区域（102 页）
 - 预置位置（98 页）

[指示灯]

选择“开”或者“关”决定是否点亮以下指示灯。选择“开”，点亮指示灯以确认目前摄像机的运行状态。选择“关”后，可以关闭指示灯。

- 连接指示灯 (LINK)
- 访问指示灯 (ACT)
- SD记忆卡错误指示灯/AF指示灯 (SD ERROR/AF)
- SD MOUNT指示灯 (SD MOUNT)
- **初始值：** 开

注

- **连接指示灯 (LINK) (橙色)：** 与所连接的设备可以通讯时点亮。
- **访问指示灯 (ACT) (绿色)：** 访问网络时闪烁。
- **SD记忆卡错误指示灯/AF指示灯 (SD ERROR/AF) (红色)：** SD记忆卡发生错误时指示灯点亮。在进行自动聚焦功能时LED光闪烁，完成聚焦调整后闪烁停止。指示灯点亮表示SD记忆卡发生错误，使用自动聚焦功能时除外。
- **SD MOUNT指示灯 (SD MOUNT) (绿色)：** 可将数据保存到SD记忆卡上时点亮。无法将数据保存到SD记忆卡上时指示灯闪烁或熄灭。
 - **指示灯熄灭：** 表示SD记忆卡选择为“Not use”，或SD记忆卡发生错误。
 - **指示灯闪烁：** 表示正在识别SD记忆卡或正在执行拔除SD记忆卡所需的处理。
 - **指示灯点亮：** 表示可以将数据保存到SD记忆卡。

[报警状态更新模式]

选择摄像机状态通知间隔。

当摄像机的状态发生改变，将会在实时画面上显示报警发生指示按钮、[辅助]按钮、SD记录状态指示灯，通知摄像机状态。

- **定期(30秒)：** 每30秒更新摄像机状态。
- **实时：** 实时更新摄像机状态。
- **初始值：** 实时

注

- 根据网络环境情况的不同，通知有可能不能实时进行。
- 当多台摄像机使用相同的“报警状态接收端口”时，即使“报警状态更新模式”选择为“实时”，也不会实时进行状态通知。在这种情况下，更改“报警状态接收端口”设置。

[报警状态接收端口]

仅将“报警状态更新模式”选择为“实时”时，输入状态通知对象的接收端口号。

- **可用端口号：** 1至65535
- **初始值：** 31004

因以下端口号已在本产品上使用，请选择其他端口号：

20, 21, 23, 25, 42, 53, 67, 68, 69, 80, 110, 123, 161, 162, 995, 10669, 10670

[播放器软件 (nwcv4Ssetup.exe)] - [自动安装]

决定是否从摄像机安装播放器软件到电脑。

- **开：** 自动从摄像机安装播放器软件到电脑。
- **关：** 不能从摄像机安装播放器软件到电脑。
- **初始值：** 开

[播放器软件 (nwcv4Ssetup.exe)] - [描绘方式]

选择显示图像时要使用的描绘方式。

- **GDI:** 在Windows中通常使用的描绘方式。
- **Direct2D:** 能减少图像绘制的锯齿状问题。
- **初始值:** GDI

重要事项

- 在已安装最新图形驱动程序版本的电脑上使用“Direct2D”。
- “在浏览器上H.264实时画面流畅显示（缓冲）”选择为“开”时使用“Direct2D”。
如果“在浏览器上H.264实时画面流畅显示（缓冲）”选择为“关”，“Direct2D”可能无效。
- 如果电脑的操作系统为Windows 7，并且禁用了Aero功能，“Direct2D”可能无效。

注

- 如果电脑的操作系统为Windows Vista，则不能使用“Direct2D”，只能使用“GDI”。
- 如果电脑的操作系统为Windows 7，并且禁用了Aero功能，“Direct2D”可能无效。
- 当“描绘方式”选择为“Direct2D”时，不能显示视频或因所使用电脑的不同，可显示的图像视作已损坏。
- 关于可选择“Direct2D”的电脑的信息，请参见Panasonic支持网站。
Panasonic网站<http://security.panasonic.com/pss/security/support/info.html>

[播放器软件 (nwcv4Ssetup.exe)] - [H.264解码方式]

在“实时”页面中为H.264图像选择解码方式。

- **软件:** 通过软件执行解码。
- **硬件:** 使用硬件加速（QSV）功能执行快速解码。
- **初始值:** 软件

重要事项

- 依据所使用的电脑不同，“硬件”可能无法使用。
单击[确认]按钮，显示如下信息。
 - “可以在电脑上进行硬件解码。”
 - 可以在您的电脑上使用硬件加速（QSV）功能。然而，依据您的电脑环境的不同，图像可能无法输出。在这种情况下，使用“软件”。
 - “不能在电脑上进行硬件解码。”
 - 不能在您的电脑上使用硬件加速（QSV）功能。使用“软件”。

注

- 当“H.264解码方式”选择为“硬件”时，不能显示视频或因所使用电脑的不同，可显示的图像视作已损坏。
- 关于可选择“硬件”的电脑的信息，请参见Panasonic支持网站。
Panasonic网站<http://security.panasonic.com/pss/security/support/info.html>

[播放器软件 (nwcv4Ssetup.exe)] - [在浏览器上H.264实时画面流畅显示（缓冲）]

对于使用播放器软件显示摄像机图像进行设置。

- **开:** 图像暂时存放在电脑上并且显示更清晰。
- **关:** 实时显示图像，不会保存在电脑中。
- **初始值:** 开

重要事项

- 电脑上没有安装“Network Camera View 4S”播放器软件时，既不能显示图像也不能接收或传送音频。

- 可以在“维护”页面的 [升级] 标签页中确认播放器软件的安装次数。

[播放器软件 (nwcv4Ssetup.exe)] - [H.264实时画面跳帧显示 (当电脑高负荷运行时)]

对于使用播放器软件显示摄像机图像进行设置。

- **自动:** 如果显示摄像机的图像时有延迟, 可通过自动跳帧解决。
- **手动:** 如果显示摄像机的图像时有延迟, 不会自动跳帧。
- **初始值:** 自动

注

- 选择“手动”时, 可右键单击“实时”页面, 选择“关”、“1 Frame Skip”、“2 Frames Skip”、“4 Frames Skip”、“6 Frames Skip”或“8 Frames Skip”进行跳帧。浏览器关闭时, 此处所选的值回到“关”。

[播放器软件 (nwcv4Ssetup.exe)] - [H.264全范围显示(RGB:0-255)]

选择“开”或“关”, 增强或不增强实时页面的H.264图像对比度。选择“开”时, RGB信号范围从“16到235”扩大到“0到255”。某些拍摄对象的高强度部分可能会曝光过度。根据摄像机的安装环境调整设置。

初始值: 开

注

- 只有在利用Internet Explorer查看“实时”页面的图像时, 此设置才生效。
- 即使此设置变更, 已传送的图像数据和SD记忆卡上保存的数据也不会改变。

[监视器输出]

选择是否使用音频输出端子作为调整监视器输出端子。还可选择所用的视频格式。

关/On (切换开关优先) /On(NTSC)/On(PAL)

初始值: On (切换开关优先)

重要事项

- 为了使用调整监视器输出端子, 必须将“拍摄模式”设置为“800万像素 [16:9] (15fps 模式)”、“1200万像素 [4:3] (15fps 模式)”或“500万像素 [4:3] (30fps 模式)”。

注

- 监视器输出功能可用于维修摄像机时, 不能用于录像或监控。
- 选择On(NTSC)或On(PAL)时, 不得使用摄像机的NTSC/PAL开关更改监视器输出。
- 选择On(切换开关优先)、On(NTSC)或On(PAL)时, 不能使用“音频”的“音频输出”设置。

10.2 配置互联网设置 [互联网公开]

单击“基本”页面的 [互联网公开] 标签页。(请参见41 页, 43 页)

与UPnP（自动端口转发）、DDNS（Viewnetcam.com）以及互联网的网络相关的设置均可以在该页面中进行。



[UPnP(自动端口转发)]

通过“开”或“关”设置是否使用路由器的端口转发功能。

若想使用自动端口转发功能，使用的路由器必须支持UPnP，且UPnP功能有效。

- 初始值：关

注

- 端口号可能因自动端口转发而变更。发生变更后，需对电脑或录像机等注册的摄像机端口号进行更改。
- UPnP功能可在将摄像机连接到IPv4网络时使用。该功能不支持IPv6。
- 需要确认自动端口转发是否正确设置时，可点击“维护”页面的[状态]标签页，确认“UPnP”的“状态”为“有效”。(请参见161页)
若未显示“有效”时，请参见20 故障排除中的“无法通过因特网访问摄像机”。
- “UPnP(自动端口转发)”设置变更后，“网络”页面 [其他设置] 标签页上“UPnP”下的“自动端口转发”设置也会更改为相同的设置。

[安装区域]

选择安装摄像机的区域。如果摄像机在日本以外的地区使用，请选择“全球”。如果摄像机在日本使用，请选择“日本”。

日本/全球

[服务]

选择“Viewnetcam.com”或“关”，决定是否使用“Viewnetcam.com”。

选择“Viewnetcam.com”，点击 [设置] 按钮，将在打开的窗口显示“Viewnetcam.com”的注册窗口。

按照屏幕上的说明注册“Viewnetcam.com”服务。

详情请参见148页或“Viewnetcam.com”网站（<http://www.viewnetcam.com/>）。

- 初始值：关

注

- “DDNS”设置变更后，“网络”页面 [其他设置] 标签页上的“DDNS”设置也会更改为相同的设置。

[因特网的推荐网络设置]

以下为连接到因特网的建议设置。

单击 [设置] 按钮后，会显示提示以下设置将如何变更的对话框。

确认设置后单击 [确定] 按钮可以将设置更改为显示的值。

- “视频/音频”页面的[JPEG/H.264]标签页

[JPEG(1)]

[图像分辨率]: VGA/640x360

[H.264(1)]/[H.264(2)]/[H.264(3)]/[H.264(4)]

[因特网模式(over HTTP)]: 开

[传送模式]: 最佳效果

[H.264(1)]

[H.264传送]: 关

[H.264(2)]

[图像分辨率]: VGA/640x360

[带宽 (每个客户端) *]: 最大1024 kbps, 最小128 kbps

[H.264(3)]

[图像分辨率]: QVGA/320x180

[带宽 (每个客户端) *]: 最大1024 kbps, 最小128 kbps

[H.264(4)]

[带宽 (每个客户端) *]: 最大1024 kbps, 最小128 kbps

— “网络”页面的[网络]标签页

[共通]

[RTP数据包最大传送容量]: 限制 (1280byte)

[HTTP最大段容量]: 限制 (1280byte)

10.3 进行与SD记忆卡有关的设置 [SD记忆卡]

单击“基本”页面的 [SD记忆卡] 标签页。(请参见41 页, 43 页)
与SD记忆卡相关的设置可以在此页进行。

操作模式

[SD记忆卡]

选择“使用”或者“不使用”来决定是否使用SD记忆卡。

- **初始值:** 使用

[录音]

选择在以MP4格式保存视频数据时，是否保存音频数据。

- **关:** 音频数据不能保存到视频（MP4格式）。
- **开:** 将音频数据（AAC-LC格式）保存到视频（MP4格式）。

初始值: 关

[剩余容量通知]

如果使用“邮件通知”功能或者“Panasonic报警协议通知”功能来通知SD记忆卡的剩余容量，从以下选项中选择通知阈值：

50%/ 20%/ 10%/ 5%/ 2%

- **初始值:** 50%

注

- 每次当SD记忆卡的剩余容量达到选择值（及以下）的时候将会发出通知。

例如，选择“50%”以后，当SD记忆卡的剩余容量达到50%、20%、10%、5%和2%的时候分别发出通知。根据网络环境的情况，可能不能实时进行通知。

【覆盖】

确定SD记忆卡的剩余容量不足时是否覆盖。

- **开:** SD记忆卡的剩余容量不足时开始覆盖。(最旧的图像最先被覆盖)
- **关:** SD记忆卡写满后停止在SD记忆卡上保存图像。
- **初始值:** 关

重要事项

- 设置从“关”变为“开”时，如果SD记忆卡的剩余容量低，可能会删除旧图像，以便保存新图像。
- 不使用SD记忆卡进行操作时，请选择“不使用”。
- 将SD记忆卡从摄像机取出前需要先选择“不使用”。拔除SD记忆卡时，确保按住SD ON/OFF按钮（约2秒）时绿色指示灯熄灭。如果在SD MOUNT指示灯绿灯点亮的环境下拔除SD记忆卡，录像可能会中断。
- 按住SD ON/OFF按钮（约2秒）后更换SD记忆卡时，按SD ON/OFF按钮（不超过1秒）并确认SD MOUNT指示灯绿灯点亮。如果未按SD ON/OFF按钮，则更换SD记忆卡5分钟后SD MOUNT指示灯绿灯将会点亮。
- 如果在选择“使用”的情况下插入SD记忆卡，将根据“保存模式”的设置保存数据。
- 插入SD记忆卡后需要选择“使用”才能使用SD记忆卡。
- 在图像刷新间隔的配置过高，且多用户接收图像时，通知和图像的保存可能无法按照设置进行。此时，请将图像刷新间隔的配置降低。
- SD记忆卡的写入次数有限。频繁重新写入时，可能会缩短SD记忆卡的使用寿命。此时建议更换SD记忆卡。
- SD记忆卡的使用寿命受到保存在SD记忆卡中的图像文件的数量以及日志写入次数的影响。在“录像格式”中选择“H.264(1)”、“H.264(2)”、“H.264(3)”或“H.264(4)”后，能够减少可以保存在SD记忆卡中的文件数。
- 如果数据重复写入SD记忆卡后数据写入速度下降，建议更换SD记忆卡。

录像流

【录像格式】

选择要在SD记忆卡上录制的图像数据的类型。

- **JPEG(1):** 保存静态图像（JPEG(1)）。根据“视频/音频”页面[JPEG/H.264]选项卡上“JPEG(1)”的设置进行保存。
- **JPEG(2):** 保存静态图像（JPEG(2)）。根据“视频/音频”页面[JPEG/H.264]选项卡上“JPEG(2)”的设置进行保存。
- **H.264(1):** 以MP4格式保存录像（H.264(1)）。根据“视频/音频”页面[JPEG/H.264]选项卡上“H.264(1)”的设置进行保存。
- **H.264(2):** 以MP4格式保存录像（H.264(2)）。根据“视频/音频”页面[JPEG/H.264]选项卡上“H.264(2)”的设置进行保存。
- **H.264(3):** 以MP4格式保存录像（H.264(3)）。根据“视频/音频”页面[JPEG/H.264]选项卡上“H.264(3)”的设置进行保存。
- **H.264(4):** 以MP4格式保存录像（H.264(4)）。根据“视频/音频”页面[JPEG/H.264]选项卡上“H.264(4)”的设置进行保存。
- **初始值:** JPEG(2)

重要事项

- 如果所使用SD记忆卡的SD速度等级不是10，则不得为JPEG图像的图像分辨率选择4000x3000/3840x2160/2560x1920/2048x1536。使用H.264时，根据下列条件设置H.264的比特率。
 - （录像关）最大6144 kbps
 - （录像开）最大3072 kbps
- 在分辨率为4000x3000或3840x2160的H.264模式中，比特率不得低于4096 kbps。设置“录像开”时，使用支持SD速度等级10的SD记忆卡。
- 使用支持SD速度等级10的SD记忆卡并使用H.264时，根据下列条件设置H.264的比特率。
 - （录像关）最大16384 kbps
 - （录像开）最大8192 kbps
- 对于SD速度等级10的SD记忆卡，请使用支持UHS-I（超高速-I）的卡。

注

- 选择为“H.264(1)”后，“视频/音频”页面的 [JPEG/H.264] 标签页的“H.264(1)”设置切换为“H.264(1) & 录像”设置。
选择为“H.264(2)”后，“视频/音频”页面的 [JPEG/H.264] 标签页的“H.264(2)”设置切换为“H.264(2) & 录像”设置。
选择为“H.264(3)”后，“视频/音频”页面的 [JPEG/H.264] 标签页的“H.264(3)”设置切换为“H.264(3) & 录像”设置。
选择为“H.264(4)”后，“视频/音频”页面的 [JPEG/H.264] 标签页的“H.264(4)”设置切换为“H.264(4) & 录像”设置。
- 当“拍摄模式”设置为“图像裁剪 [16:9]（30fps 模式）”时，“H.264(1)”变更为“H.264(1) 频道1”、“H.264(1) 频道2”、“H.264(1) 频道3”和“H.264(1) 频道4”。
- 使用本公司制网络硬盘录像机的SD记忆卡录像功能时，请为“录像流”的“录像格式”选择“JPEG(1)”。当“拍摄模式”设置为“800万像素 [16:9]（30fps 模式）”或“400万像素 [16:9]（30fps 模式）”时，无法使用本公司制网络硬盘录像机的SD记录功能。
- 当“录像格式”选择为“H.264(1)”、“H.264(2)”、“H.264(3)”或“H.264(4)”时，可校正以下功能的设置。
 - 当“传送模式”选择为“可变比特率”或“最佳效果”时，设置为“帧率优先”。
 - 当“最大比特率（高级可变比特率时）”选择为“高”或“中”时，设置为“低”。
 - 当“刷新间隔”选择为“2秒”、“3秒”、“4秒”或“5秒”时，设置为“1秒”。
- 当“录像格式”选择为“H.264(1)”、“H.264(2)”、“H.264(3)”或“H.264(4)”时，自动分配所保存文件的文件名。
- 当“录像格式”选择为“H.264(1)”、“H.264(2)”、“H.264(3)”或“H.264(4)”时，可减少连接摄像机的用户数量。

[保存模式]

选择将图像保存到SD记忆卡的方法。

- **FTP传送错误:** 在向FTP服务器定期图像传送失败时，保存图像。仅对“JPEG(1)”或“JPEG(2)”图像有效。
- **报警输入:** 报警发生时保存图像。
- **手动:** 手动保存图像。
- **时间表:** 按照“时间表”设置（请参见152页）保存图像。仅对“H.264(1)”、“H.264(2)”、“H.264(3)”或“H.264(4)”图像有效。
- **初始值:** FTP传送错误

注

- 当“录像格式”选择为“H.264(1)”、“H.264(2)”、“H.264(3)”或“H.264(4)”时，不能设置为“FTP传送错误”。
- 当“录像格式”选择为“JPEG(1)”或“JPEG(2)”时，不能设置为“时间表”。

- 当“拍摄模式”设置为“图像裁剪 [16:9] (30fps 模式)”时，可以将H.264(1)选择为频道1到频道4。

JPEG录像（手动）

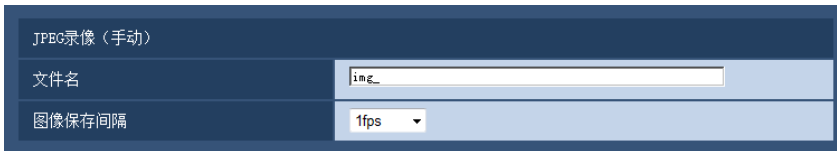

只有当“录像格式”选择为“JPEG(1)”或“JPEG(2)”且“保存模式”选择为“手动”时，才能使用本功能。

[文件名]

输入将要保存在SD记忆卡上的图像的文件名。图像保存的文件名格式：

- **文件名：** [“输入的文件名” + “时间和日期（年/月/日/时/分钟/秒钟）”] + “序列号”
- **可以输入的字符数：** 1至8个字符
- **不允许输入的字符：** " & * / : ; < > ? \ |

[图像保存间隔]

当“保存模式”选择为“手动”时，从下列选项中选择在SD记忆卡上保存图像的间隔（帧率）：

0.1fps/ 0.2fps/ 0.33fps/ 0.5fps/ 1fps

- **初始值：** 1fps

JPEG录像（报警）



只有当“录像格式”选择为“JPEG(1)”或“JPEG(2)”且“保存模式”选择为“报警输入”时，才能使用本功能。

[文件名]

输入将要保存在SD记忆卡上的图像的文件名。图像保存的文件名格式：

- **文件名：** [“输入的文件名” + “时间和日期（年/月/日/时/分钟/秒钟）”] + “序列号”
- **可以输入的字符数：** 1至8个字符
- **不允许输入的字符：** " & * / : ; < > ? \ |

[图像保存间隔/保存数量（报警前录像）] - [图像保存间隔]

当“保存模式”选择为“报警输入”时，从下列选项中选择在SD记忆卡上保存图像的报警前间隔（帧率）：

0.1fps/ 0.2fps/ 0.33fps/ 0.5fps/ 1fps

- **初始值：** 1fps

[图像保存间隔/保存数量（报警前录像）] - [保存数量]

从下列选项中选择要保存在SD记忆卡上的报警前图像的数量：

关/1幅/2幅/3幅/4幅/5幅

- 初始值： 关

注

- 要保存的JPEG图像的图像分辨率选择为“4000x3000”或“3840x2160”时，无法选择“2幅”或更高数值。

[图像保存间隔/保存数量（报警后）] - [图像保存间隔]

从下列选项中选择“保存模式”为“报警输入”或“手动”时的图像保存间隔：

0.1fps/ 0.2fps/ 0.33fps/ 0.5fps/ 1fps

- 初始值： 1fps

[图像保存间隔/保存数量（报警后）] - [保存数量]

从下列选项中选择要保存在SD记忆卡上的图像的数量：

10幅/ 20幅/ 30幅/ 50幅/ 100幅/ 200幅/ 300幅/ 500幅/ 1000幅/ 2000幅/ 3000幅

- 初始值： 100幅

H.264录像（报警）

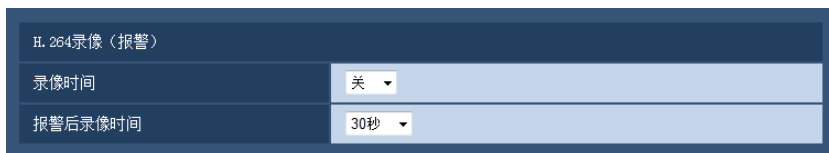

只有当SD记忆卡的“录像格式”选择为“H.264(1)”、“H.264(2)”、“H.264(3)”或“H.264(4)”且“保存模式”选择为“报警输入”时，才能使用本功能。

[录像时间]

选择在报警发生前是否进行录像。设置保存至SD记忆卡的录像时间。

关/ 2秒/ 3秒/ 4秒/ 5秒/ 10秒/ 15秒/ 20秒/ 25秒/ 40秒/ 50秒/ 60秒/ 90秒/ 120秒

- 初始值： 关

注

- 根据录像H.264的比特率不同，可设置的值也不同。设置的比特率越高，可设置为录像时间的最大值越小。
- 当“拍摄模式”设置为“图像裁剪 [16:9] (30fps 模式)”时，可以将H.264(1)选择为频道1到频道4。

[报警后录像时间]

设置报警发生后在SD记忆卡中录像时间。

10秒/20秒/30秒/40秒/50秒/60秒/120秒/180秒/240秒/300秒

- 初始值： 30秒

※ 相对于“报警后录像时间”中的设置，实际的录像时间有可能变长。

SD记忆卡信息

[剩余容量]

将会显示SD记忆卡的剩余容量和总容量。

由于SD记忆卡状态不同，标识将会有所不同，具体如下：

标识	错误内容
-----MB/-----MB	未插入SD记忆卡，或由于读取出错而未能获取容量。
*****MB/*****MB	SD记忆卡未格式化或者被锁定（写保护）。

注

- 当“覆盖”选择为“关”，而且SD记忆卡的可用大小达到“0 MB”时，图像将不保存到SD记忆卡上。当启动了通知功能时，如果SD记忆卡满了，通知将会发送到注册的地址及Panasonic报警协议通知的目标地址。（请参见116页, 123页）

[格式化]

要格式化SD记忆卡，单击[执行]按钮。

重要事项

- 格式化SD记忆卡前，需要在“基本”页面的 [SD记忆卡] 标签页（请参见55页）中将“SD记忆卡”选择为“使用”，并且在“网络”页面的 [其他设置] 标签页（请参见140页）中将“FTP定期图像传送”选择为“关”。
- 请务必在[SD记忆卡]选项中单击[格式化]的[执行]按钮将SD记忆卡格式化后再使用。否则摄像机使用SD记忆卡的以下功能时可能不正常：
 - 保存或获取FTP定期图像传送中失败的图像
 - 保存或获取报警图像
 - 保存或获取手动保存时的图像
 - 保存或获取使用时间表功能取得的图像
 - 保存或获取报警日志、手动/时间表日志、FTP出错日志和系统日志
 - 保存或获取使用本公司制网络硬盘录像机SD记录功能所记录的图像
 - 从SD记忆卡回放或获取图像
- 进行格式化时，如果其他用户在操作，有可能中断其操作。
- 进行格式化时不能将图像保存在SD记忆卡上。
- 格式化SD记忆卡后，SD记忆卡上所有数据都将会被删除。
- 进行格式化时不要切断摄像机的电源。
- 格式化SD记忆卡后，由于在SD记忆卡内已生成需要的默认目录，所以显示中的剩余容量将会比总容量少。
- 推荐的SD记忆卡如下：
 - Panasonic制
 - SDXC记忆卡：64 GB
 - SDHC记忆卡：4 GB, 8 GB, 16 GB, 32 GB
 - SD记忆卡：2 GB
（不包括miniSD卡和microSD卡）
- 使用格式化后的SD记忆卡。

获取SD记忆卡中的图像



[获取图像]

可以获取SD记忆卡中的图像。单击 [执行] 按钮。关于获取图像的方法，请参见62 页。

10.4 将保存在SD记忆卡上的图像复制到电脑上 [获取SD记忆卡中的图像]

单击“基本”页面的 [SD记忆卡] 标签页。(请参见41 页, 43 页)

以下是关于如何将保存在SD记忆卡上的图像复制到电脑上的说明。需要事先在“网络”页面的[网络]标签页中将“FTP访问摄像机”选择为“允许”。(请参见130 页)

重要事项

- 其他用户同时正在获取SD记忆卡中的图像时, 有可能不能进行操作, 在此情况下, 请稍等片刻后再获取。
- 根据代理服务器或者防火墙等的设置情况的不同, 有可能不能通过网络获取图像。在此情况下, 请咨询网络管理员。

1. 单击“获取图像”的 [执行] 按钮。

→ 显示用户验证窗口。

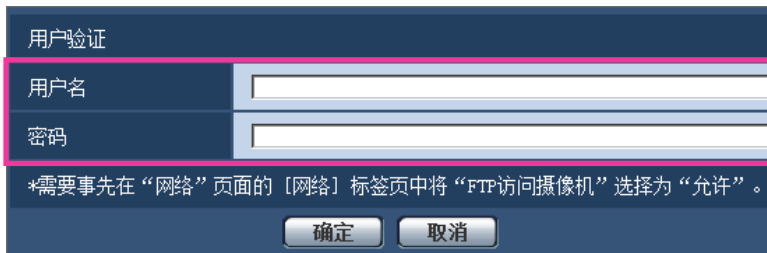

The image shows a user authentication dialog box with a dark blue header and background. The title bar reads "用户验证" (User Authentication). Below the title bar, there are two input fields: "用户名" (Username) and "密码" (Password). Both fields are currently empty. Below the input fields, there is a note: "*需要事先在“网络”页面的 [网络] 标签页中将“FTP访问摄像机”选择为“允许”。" (Need to select "Allow" for "FTP access to camera" in the [Network] tab of the "Network" page in advance). At the bottom of the dialog, there are two buttons: "确定" (OK) and "取消" (Cancel).

2. 输入管理员的用户名和密码后, 单击 [确定] 按钮。

→ 将会显示SD记忆卡上保存图像的文件夹。

注

- 登录摄像机的FTP服务器以访问图像时, 将SD记忆卡分配给驱动器B。
根据所选择的“保存模式” (“基本设置”- “SD记忆卡”- “保存模式”), 图像将保存在不同的目录中。
根据需要进入到相应的目录中获取图像。
关于目录结构的相关信息, 请参见183 页。

可以保存在SD记忆卡中的图像数量（参考值）

重要事项

- 下表中的数值仅为参考值，不能保证这是实际能够保存在SD记忆卡中的图像数量。实际能够保存的图像数目会因拍摄对象而有所不同。

注

- 所有数值均为近似值。

图像分辨率: 4000x3000

SD记忆卡的容量	画质选择				
	0 超细	1 细	2	3	4
64 GB	12,800	19,200	22,400	25,600	28,800
32 GB	6,400	9,600	11,200	12,800	14,400
16 GB	3,200	4,800	5,600	6,400	7,200
8 GB	1,600	2,400	2,800	3,200	3,600
4 GB	800	1,200	1,400	1,600	1,800
2 GB	400	600	700	800	900

SD记忆卡的容量	画质选择				
	5 通常	6	7	8	9 低
64 GB	44,800	57,600	67,200	73,600	80,000
32 GB	22,400	28,800	33,600	36,800	40,000
16 GB	11,200	14,400	16,800	18,400	20,000
8 GB	5,600	7,200	8,400	9,200	10,000
4 GB	2,800	3,600	4,200	4,600	5,000
2 GB	1,400	1,800	2,100	2,300	2,500

图像分辨率: 3840x2160

SD记忆卡的容量	画质选择				
	0 超细	1 细	2	3	4
64 GB	19,200	25,600	35,200	38,400	44,800
32 GB	9,600	12,800	17,600	19,200	22,400
16 GB	4,800	6,400	8,800	9,600	11,200
8 GB	2,400	3,200	4,400	4,800	5,600
4 GB	1,200	1,600	2,200	2,400	2,800

10 进行摄像机的基本设置 [基本]

SD记忆卡的容量	画质选择				
	0 超细	1 细	2	3	4
2 GB	600	800	1,100	1,200	1,400

SD记忆卡的容量	画质选择				
	5 通常	6	7	8	9 低
64 GB	64,000	83,200	99,200	105,600	118,400
32 GB	32,000	41,600	49,600	52,800	59,200
16 GB	16,000	20,800	24,800	26,400	29,600
8 GB	8,000	10,400	12,400	13,200	14,800
4 GB	4,000	5,200	6,200	6,600	7,400
2 GB	2,000	2,600	3,100	3,300	3,700

图像分辨率: 2560x1920

SD记忆卡的容量	画质选择				
	0 超细	1 细	2	3	4
64 GB	35,200	44,800	60,800	64,000	76,800
32 GB	17,600	22,400	30,400	32,000	38,400
16 GB	8,800	11,200	15,200	16,000	19,200
8 GB	4,400	5,600	7,600	8,000	9,600
4 GB	2,200	2,800	3,600	4,000	4,800
2 GB	1,100	1,400	1,800	2,000	2,400

SD记忆卡的容量	画质选择				
	5 通常	6	7	8	9 低
64 GB	89,600	124,800	147,200	160,000	169,600
32 GB	44,800	62,400	73,600	80,000	84,800
16 GB	22,400	31,200	36,800	40,000	42,400
8 GB	11,200	15,600	18,400	20,000	21,200
4 GB	5,600	7,800	9,200	10,000	10,600
2 GB	2,800	3,900	4,600	5,000	5,300

图像分辨率: 2048x1536

SD记忆卡的容量	画质选择				
	0 超细	1 细	2	3	4
64 GB	44,800	57,600	70,400	83,200	96,000
32 GB	22,400	28,800	35,200	41,600	48,000
16 GB	11,200	14,400	17,600	20,800	24,000
8 GB	5,600	7,200	8,800	10,400	12,000
4 GB	2,800	3,600	4,400	5,200	6,000
2 GB	1,400	1,800	2,200	2,600	3,000

SD记忆卡的容量	画质选择				
	5 通常	6	7	8	9 低
64 GB	121,600	166,400	192,000	217,600	243,200
32 GB	60,800	83,200	96,000	108,800	121,600
16 GB	30,400	41,600	48,000	54,400	60,800
8 GB	15,200	20,800	24,000	27,200	30,400
4 GB	7,600	10,400	12,000	13,600	15,200
2 GB	3,800	5,200	6,000	6,800	7,600

图像分辨率: 1920x1080

SD记忆卡的容量	画质选择				
	0 超细	1 细	2	3	4
64 GB	89,600	115,200	147,200	160,000	192,000
32 GB	44,800	57,600	73,600	80,000	96,000
16 GB	22,400	28,800	36,800	40,000	48,000
8 GB	11,200	14,400	18,400	20,000	24,000
4 GB	5,600	7,200	9,200	10,000	12,000
2 GB	2,800	3,600	4,600	5,000	6,000

SD记忆卡的容量	画质选择				
	5 通常	6	7	8	9 低
64 GB	268,800	345,600	416,000	448,000	480,000
32 GB	134,400	172,800	208,000	224,000	240,000
16 GB	67,200	86,400	104,000	112,000	120,000
8 GB	33,600	43,200	52,000	56,000	60,000
4 GB	16,800	21,600	26,000	28,000	30,000
2 GB	8,400	10,800	13,000	14,000	15,000

图像分辨率: 1600x1200

SD记忆卡的容量	画质选择				
	0 超细	1 细	2	3	4
64 GB	70,400	89,600	115,200	134,400	153,600
32 GB	35,200	44,800	57,600	67,200	76,800
16 GB	17,600	22,400	28,800	33,600	38,400
8 GB	8,800	11,200	14,400	16,800	19,200
4 GB	4,400	5,600	7,200	8,400	9,600
2 GB	2,200	2,800	3,600	4,200	4,800

SD记忆卡的容量	画质选择				
	5 通常	6	7	8	9 低
64 GB	198,400	275,200	320,000	358,400	403,200
32 GB	99,200	137,600	160,000	179,200	201,600
16 GB	49,600	68,800	80,000	89,600	100,800
8 GB	24,800	34,400	40,000	44,800	50,400
4 GB	12,400	17,200	20,000	22,400	25,200
2 GB	6,200	8,600	10,000	11,200	12,600

图像分辨率: 1280x960

SD记忆卡的容量	画质选择				
	0 超细	1 细	2	3	4
64 GB	128,000	160,000	192,000	224,000	256,000
32 GB	64,000	80,000	96,000	112,000	128,000
16 GB	32,000	40,000	48,000	56,000	64,000
8 GB	16,000	20,000	24,000	28,000	32,000
4 GB	8,000	10,000	12,000	14,000	16,000
2 GB	4,000	5,000	6,000	7,000	8,000

SD记忆卡的容量	画质选择				
	5 通常	6	7	8	9 低
64 GB	320,000	448,000	512,000	576,000	640,000
32 GB	160,000	224,000	256,000	288,000	320,000
16 GB	80,000	112,000	128,000	144,000	160,000
8 GB	40,000	56,000	64,000	72,000	80,000
4 GB	20,000	28,000	32,000	36,000	40,000
2 GB	10,000	14,000	16,000	18,000	20,000

图像分辨率: 1280x720

SD记忆卡的容量	画质选择				
	0 超细	1 细	2	3	4
64 GB	135,600	204,800	256,000	281,600	332,800
32 GB	76,800	102,400	128,000	140,800	166,400
16 GB	38,400	51,200	64,000	70,400	83,200
8 GB	19,200	25,600	32,000	35,200	41,600
4 GB	9,600	12,800	16,000	17,600	20,800
2 GB	4,800	6,400	8,000	8,800	10,400

SD记忆卡的容量	画质选择				
	5 通常	6	7	8	9 低
64 GB	460,800	588,800	716,800	768,000	819,200
32 GB	230,400	294,400	358,400	384,000	409,600
16 GB	115,200	147,200	179,200	192,000	204,800
8 GB	57,600	73,600	89,600	96,000	102,400
4 GB	28,800	36,800	44,800	48,000	51,200
2 GB	14,400	18,400	22,400	24,000	25,600

图像分辨率: 800x600

SD记忆卡的容量	画质选择				
	0 超细	1 细	2	3	4
64 GB	204,800	320,200	384,000	486,400	563,200
32 GB	102,400	160,000	192,000	243,200	281,600
16 GB	51,200	80,000	96,000	121,600	140,800
8 GB	25,600	40,000	48,000	60,800	70,400
4 GB	12,800	20,000	24,000	30,400	35,200
2 GB	6,400	10,000	12,000	15,200	17,600

SD记忆卡的容量	画质选择				
	5 通常	6	7	8	9 低
64 GB	640,000	768,000	844,800	921,600	960,000
32 GB	320,000	384,000	422,400	460,800	480,000
16 GB	160,000	192,000	211,200	230,400	240,000
8 GB	80,000	96,000	105,600	115,200	120,000
4 GB	40,000	48,000	52,800	57,600	60,000
2 GB	20,000	24,000	26,400	28,800	30,000

图像分辨率: VGA

SD记忆卡的容量	画质选择				
	0 超细	1 细	2	3	4
64 GB	320,000	448,000	512,000	576,000	640,000
32 GB	160,000	224,000	256,000	288,000	320,000
16 GB	80,000	112,000	128,000	144,000	160,000
8 GB	40,000	56,000	64,000	72,000	80,000
4 GB	20,000	28,000	32,000	36,000	40,000
2 GB	10,000	14,000	16,000	18,000	20,000

SD记忆卡的容量	画质选择				
	5 通常	6	7	8	9 低
64 GB	704,000	832,000	896,000	960,000	1,024,000
32 GB	352,000	416,000	448,000	480,000	512,000
16 GB	176,000	208,000	224,000	240,000	256,000
8 GB	88,000	104,000	112,000	120,000	128,000
4 GB	44,000	52,000	56,000	60,000	64,000
2 GB	22,000	26,000	28,000	30,000	32,000

图像分辨率: 640x360

SD记忆卡的容量	画质选择				
	0 超细	1 细	2	3	4
64 GB	384,000	563,200	665,600	716,800	819,200
32 GB	192,000	281,600	332,800	358,400	409,600
16 GB	96,000	140,800	166,400	179,200	204,800
8 GB	48,000	70,400	83,200	89,600	102,400
4 GB	24,000	35,200	41,600	44,800	51,200
2 GB	12,000	17,600	20,800	22,400	25,600

SD记忆卡的容量	画质选择				
	5 通常	6	7	8	9 低
64 GB	998,400	1,075,200	1,254,400	1,280,000	1,305,600
32 GB	499,200	537,600	627,200	640,000	652,800
16 GB	249,600	268,800	313,600	320,000	326,400
8 GB	124,800	134,400	156,800	160,000	163,200
4 GB	62,400	67,200	78,400	80,000	81,600
2 GB	31,200	33,600	39,200	40,000	40,800

图像分辨率: QVGA

SD记忆卡的容量	画质选择				
	0 超细	1 细	2	3	4
64 GB	768,000	832,000	864,000	896,000	960,000
32 GB	384,000	416,000	432,000	448,000	480,000
16 GB	192,000	208,000	216,000	224,000	240,000
8 GB	96,000	104,000	108,000	112,000	120,000
4 GB	48,000	52,000	54,000	56,000	60,000
2 GB	24,000	26,000	27,000	28,000	30,000

SD记忆卡的容量	画质选择				
	5 通常	6	7	8	9 低
64 GB	1,024,000	1,152,000	1,216,000	1,280,000	1,344,000
32 GB	512,000	576,000	608,000	640,000	672,000
16 GB	256,000	288,000	304,000	320,000	336,000
8 GB	128,000	144,000	152,000	160,000	168,000
4 GB	64,000	72,000	76,000	80,000	84,000
2 GB	32,000	36,000	38,000	40,000	42,000

图像分辨率: 320x180

SD记忆卡的容量	画质选择				
	0 超细	1 细	2	3	4
64 GB	921,600	1,049,600	1,126,400	1,152,000	1,228,800
32 GB	460,800	524,800	563,200	576,000	614,400
16 GB	230,400	262,400	281,600	288,000	307,200
8 GB	115,200	131,200	140,800	144,000	153,600
4 GB	57,600	65,600	70,400	72,000	76,800
2 GB	28,800	32,800	35,200	36,000	38,400

SD记忆卡的容量	画质选择				
	5 通常	6	7	8	9 低
64 GB	1,459,200	1,510,400	1,587,200	1,689,600	1,715,200
32 GB	729,600	755,200	793,600	844,800	857,600
16 GB	364,800	377,600	396,800	422,400	428,800
8 GB	182,400	188,800	198,400	211,200	214,400
4 GB	91,200	94,400	99,200	105,600	107,200
2 GB	45,600	47,200	49,600	52,800	53,600

可以保存在SD记忆卡中H.264图像的时间（参考值）

可以保存在SD记忆卡中H.264图像的时间，请参见以下网站：

<http://security.panasonic.com/pss/security/support/info.html>

10.5 设置将图像下载至电脑的目录[日志]

单击“基本”页面的 [日志] 标签页。(请参见41 页, 43 页)
 可在此部分设置将SD记忆卡上所存储图像下载至电脑的目录。

报警

可执行与报警发生时所记录图像下载至电脑的目录相关的设置。

[图像下载保存目录]

输入图像下载保存的目标路径的名称。例如，输入“C:\alarm”指定C驱动器下的“alarm”文件夹。

- 可以输入的字符数：3至128个字符
- 可以输入的字符：字母、数字和字符 / : \ _。

手动/时间表

可执行与通过手动保存或时间表保存所记录图像下载至电脑的目录名称相关的设置。
 指定目的地的方式与“报警”相同。

注

- 只有将“录像格式”选择为“H.264(1)”、“H.264(2)”、“H.264(3)”或“H.264(4)”时，才可以进行时间表保存。
- 当“拍摄模式”设置为“图像裁剪 [16:9] (30fps 模式)”时，可以将H.264(1)选择为频道1到频道4。

FTP传送错误

可执行与发生FTP错误时所记录图像下载至电脑的目录名称相关的设置。
 指定目的地的方式与“报警”相同。

重要事项

- 如果在“网络”页面的[其他设置]标签页上，将“FTP定期图像传送”的“文件名”选择为“不包括日期和时间”，将不保存FTP错误日志及相关图像。需保存时，请选择“包括日期和时间”。(请参见138 页)

注

- 当“录像格式”选择为“H.264(1)”、“H.264(2)”、“H.264(3)”或“H.264(4)”时，不能设置为“FTP传送错误”。

[允许显示日志的等级]

可以在“实时”页面设置显示和操作“日志”的用户级别。

1.仅级别1: 仅级别1用户可以显示和操作“日志”。

2.级别2或更高: 仅级别1和级别2的用户可以显示和操作“日志”。

3.全部用户: 全部用户都可显示和操作“日志”。但是，仅级别1和级别2的用户可以删除日志，仅级别1的用户可以显示SD记忆卡中的文件夹。

初始值: 1.仅级别1

11 进行与视频或音频有关的设置 [视频/音频]

画质、音频等设置以及与JPEG、H.264图像有关的设置可以在本页面中配置。

“视频/音频”页面有[JPEG/H.264]标签页、[摄像机功能]标签页、[图像/位置]标签页和[音频]标签页。

11.1 进行与拍摄模式相关的设置 [JPEG/H.264]

单击“视频/音频”页面的 [JPEG/H.264] 标签页。（请参见41 页, 43 页）



[拍摄模式]

从下列选项中选择图像分辨率：

800万像素 [16:9] (30fps 模式) / 800万像素 [16:9] (15fps 模式) / 1200万像素 [4:3] (15fps 模式) / 500万像素 [4:3] (30fps 模式) / 400万像素 [16:9] (30fps 模式) / 图像裁剪 [16:9] (30fps 模式)

- **初始值：** 800万像素 [16:9] (15fps 模式)

重要事项

- 如果对下列区域进行设置后更改“拍摄模式”、“上下翻转”或“变焦”，则各区域的位置可能会有偏移。因此在设置“拍摄模式”、“上下翻转”或“变焦”后，再对下述区域进行设置。
 - 遮掩区域（请参见92 页）
 - 隐私区域（请参见100 页）
 - 移动检测区域（请参见119 页）
 - VIQS 区域（请参见102 页）
 - 预置位置（请参见98 页）

注

- 当“VIQS”选择为“开”，将宽高比的设置值从“4:3”更改为“16:9”时，请确认VIQS的设置值不超过指定范围。

11.2 进行与JPEG图像有关的设置 [JPEG/H.264]

单击“视频/音频”页面的 [JPEG/H.264] 标签页。(请参见41 页, 43 页)

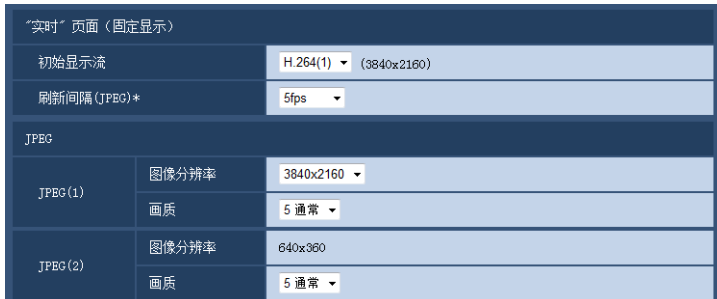

“实时”页面（固定显示）

在此处对显示在“实时”页面上的初始图像进行设置。

【初始显示流】

从下列选项中选择显示在“实时”页面上的图像：

当“拍摄模式”设置为“800万像素 [16:9]（30fps 模式）”时： H.264(1)/JPEG(2)

当“拍摄模式”设置为“400万像素 [16:9]（30fps 模式）”时： H.264(1)/H.264(2)/H.264(3)/H.264(4)/JPEG(2)

当“拍摄模式”设置为“图像裁剪 [16:9]（30fps 模式）”时： H.264(1) 频道1/H.264(1) 频道2/H.264(1) 频道3/H.264(1) 频道4/H.264(2)/JPEG(1)/JPEG(2)

当“拍摄模式”选择为上述以外的设置时： H.264(1)/H.264(2)/JPEG(1)/JPEG(2)

- 初始值： H.264(1)

【刷新间隔(JPEG)*】

从下列选项中选择JPEG图像的刷新间隔：

0.1fps/ 0.2fps/ 0.33fps/ 0.5fps/ 1fps/ 2fps*/ 3fps*/ 5fps*/ 6fps*/ 10fps*/ 12fps*/ 15fps*/ 30fps*

- 初始值： 5fps*

注

- 将“H.264传送”选择为“开”时，如果选择任何右边带有星号（*）的值，刷新间隔可能比设置值长。
- 由于网络环境、分辨率、画质或同时访问摄像机的电脑数量等的原因，传输的间隔可能会超过设定值。
- 如未在指定的传输间隔内传送图像，可以通过降低分辨率或画质将传送时间更接近指定时间。

JPEG

在此部分配置“JPEG(1)”和“JPEG(2)”的“图像分辨率”、“画质”等设置。关于与H.264图像设置的相关信息，请参见80 页。

【图像分辨率】

选择显示JPEG图像的图像分辨率。可以选择的图像分辨率取决于“拍摄模式”。关于可以选择的图像分辨率，请参见9 页。

- 初始值：
 - JPEG(1): 3840x2160
 - JPEG(2): 640x360

注

- 当“拍摄模式”选择为“800万像素 [16:9] (30fps 模式)”或“400万像素 [16:9] (30fps 模式)”时，无法选择“JPEG(1)”。

[画质]

为每一个图像分辨率选择JPEG图像的画质。

0 超细/ 1 细/ 2/ 3/ 4/ 5 通常/ 6/ 7/ 8/ 9 低

- **初始值：** 5 通常

注

- 设置画面中的图像（例如隐私区域、VIQS）为JPEG(2)格式。设置画面的画质根据JPEG(2)的画质设置而变。

11.3 进行与H.264图像有关的设置 [JPEG/H.264]

单击“视频/音频”页面的 [JPEG/H.264] 标签页。(请参见41 页, 43 页)

与H.264图像有关的设置, 如“带宽 (每个客户端)”、“图像分辨率”、“画质”等, 在此部分进行。与JPEG图像有关的设置请参见78 页。

H. 264 (1)	
H. 264传送	<input checked="" type="radio"/> 开 <input type="radio"/> 关
因特网模式 (over HTTP)	<input type="radio"/> 开 <input checked="" type="radio"/> 关
图像分辨率	3840x2160 ▼
传送模式	帧率优先 ▼
帧率*	15fps* ▼
最大比特率 (高级可变比特率时)	低 ▼
控制期间 (高级可变比特率时)	24小时 ▼
带宽 (每个客户端) *	最大 8192kbps* ▼ 至 最小 3072kbps* ▼
画质	通常 ▼
刷新间隔	1秒 ▼
传送类型	单播端口(自动) ▼
单播端口1 (图像)	32004 (1024-50000)
单播端口2 (音频)	33004 (1024-50000)
多播地址	239.192.0.20
多播端口	37004 (1024-50000)
多播TTL/HOP限制	16 (1-254)

H.264(1)/H.264(2)

[H.264传送]

选择“开”或者“关”, 以决定是否传送H.264图像。

- **开:** 传送H.264图像。
- **关:** 不传送H.264图像。
- **初始值:**
 - H.264(1): 开
 - H.264(2): 开

注

- 当“H.264(1)”或“H.264(2)”中的“H.264传送”选择“开”时, H.264图像或JPEG图像都可以显示在“实时”页面上。
- 当“H.264(1)”或“H.264(2)”中的“H.264传送”选择“开”时, JPEG图像的传送间隔可能会变长。

[因特网模式(over HTTP)]

通过“开”选择用于传送H.264图像的端口。路由器的设置, 与传送JPEG图像时相同。

- **开:** 使用HTTP端口传送H.264视频和音频。关于如何配置HTTP端口设置的详细信息, 请参见132 页。
- **关:** 使用UDP端口传送H.264视频和音频。

- **初始值：** 关

注

- 当因特网模式为“开”时，“传送类型”中只有“单播端口(自动)”可以使用。
- 当因特网模式为“开”时，开始显示H.264图像可能需要一些时间。
- 当因特网模式为“开”时，根据同时访问的用户数和音频数据的有无等情况，可能不能显示H.264图像。
- 当因特网模式为“开”时，只能以IPv4进行访问。

[图像分辨率]

选择图像分辨率。可以选择的图像分辨率取决于“拍摄模式”。关于可以选择的图像分辨率，请参见9 页。

- **初始值：**
 - H.264(1): 3840x2160
 - H.264(2): 640x360

[传送模式]

为H.264图像选择以下传送模式。

- **恒定速率：**将H.264图像以“带宽（每个客户端）*”中设置的带宽进行传送。
- **可变比特率：**H.264图像将通过为“帧率*”选择的帧率传送，同时保持“画质”中选择的图像质量水平。H.264图像将采用为“带宽（每个客户端）*”设置的最大比特率中的保持比特率传送。图像质量固定，而记录容量根据“画质”设置和对象的条件更改。需要提前计算记录容量时，请使用“高级可变比特率”。
- **帧率优先：**将H.264图像以“帧率*”中设置的帧率进行传送。
- **最佳效果：**根据网络带宽，可在“带宽（每个客户端）*”中设置的最大、最小带宽之间变换带宽传送H.264图像。
- **高级可变比特率：**H.264图像在为“帧率*”指定的帧率传送，同时控制图像质量，以便为“控制期间（高级可变比特率时）”指定期间的平均传送率变成“带宽（每个客户端）*”选择的比特率。
- **初始值：** 帧率优先

注

- 将“传送模式”选择为“帧率优先”或“高级可变比特率”时，可以连接摄像机的用户数有可能变少（不超过10个）。

[帧率*]

从下列选项中选择H.264图像的帧率：可以选择的帧率取决于“拍摄模式”。关于可以选择的帧率，请参见9 页。

1fps/ 3fps/ 5fps*/ 7.5fps*/ 10fps*/ 12fps*/ 15fps*/ 20fps*/ 30fps*

- **初始值：** 15fps*

注

- 当“传送模式”选择为“帧率优先”、“高级可变比特率”或“可变比特率”时，此设置才生效。
- “帧率*”受“带宽（每个客户端）*”限制。选择右边有星号（*）的设置值时，帧率可能比设置值低。当“传送模式”选择为“可变比特率”时，根据“带宽（每个客户端）*”和“画质”的设置，图像传送可能定期暂停。在更改设置后检查图像的传送。

[最大比特率（高级可变比特率时）]

从下列选项中选择比特率超过“带宽（每个客户端）*”的程度：

高/中/低

- **初始值：** 低

注

- 仅当“传送模式”选择为“高级可变比特率”时此设置才生效。

[控制期间（高级可变比特率时）]

从下列选项中选择控制比特率的时间段：传送图像，以便选定时间段内的平均传送率达到“带宽（每个客户端）”选择的比特率。

1小时/6小时/24小时/1周

- **初始值：** 24小时

注

- 仅当“传送模式”选择为“高级可变比特率”时此设置才生效。

[带宽（每个客户端）*]

从下列选项中选择每个客户的H.264带宽，当“传送模式”选择为“最佳效果”时，设置最大、最小带宽。

64kbps/ 128kbps*/ 256kbps*/ 384kbps*/ 512kbps*/ 768kbps*/ 1024kbps*/ 1536kbps*/ 2048kbps*/ 3072kbps*/ 4096kbps*/ 6144kbps*/ 8192kbps*/ 10240kbps*/ 12288kbps*/ 14336kbps*/ 16384kbps*/ 20480kbps*/ 24576kbps*/ 30720kbps*/ 40960kbps*

- **初始值：**
 - H.264(1): 8192kbps*
 - H.264(2): 1536kbps*

* 根据“传送模式”和“图像分辨率”的不同，可设置H.264带宽的带宽范围。

当“传送模式”选择为“恒定速率”、“帧率优先”、“高级可变比特率”或“最佳效果”时

- QVGA、VGA、320x180及640x360：64kbps - 4096kbps*
- 800x600：128kbps* - 4096kbps*
- 1280x960及1280x720：256kbps* - 8192kbps*
- 1920x1080及1600x1200：512kbps* - 14336kbps*
- 2048x1536：1024kbps* - 24576kbps*
- 2560x1920及2560x1440：1536kbps* - 30720kbps*
- 4000x3000及3840x2160：4096kbps* - 40960kbps*

当“传送模式”设置为“可变比特率”时：

- QVGA、VGA、320x180及640x360：64kbps - 40960kbps*
- 800x600：128kbps* - 40960kbps*
- 1280x960及1280x720：256kbps* - 40960kbps*
- 1920x1080及1600x1200：512kbps* - 40960kbps*
- 2048x1536：1024kbps* - 40960kbps*
- 2560x1920及2560x1440：1536kbps* - 40960kbps*
- 4000x3000及3840x2160：4096kbps* - 40960kbps*

注

- 选择右边有星号（*）的设置值时，带宽可能比设置值低。

[画质]

从下列选项中选择H.264图像的画质：

- 将“传送模式”设置为“恒定速率”或“最佳效果”时：低(移动优先权)/ 通常/ 细(画质优先权)
- 可变比特率: 0 超细/ 1 细/ 2/ 3/ 4/ 5 通常/ 6/ 7/ 8/ 9 低
- **初始值：** 通常

注

- 当“传送模式”选择为“恒定速率”、“最佳效果”或“可变比特率”时，此设置才生效。

[刷新间隔]

选择刷新H.264图像的间隔（帧间隔：0.2秒至5秒）。

如果在频繁发生错误的网络环境中使用时，缩短H.264的刷新间隔可以消除图像失真。但是，刷新间隔可能比设置值长。

0.2秒/ 0.25秒/ 0.33秒/ 0.5秒/ 1秒/ 2秒/ 3秒/ 4秒/ 5秒

- **初始值：** 1秒

[传送类型]

选择H.264的传送类型：

- **单播端口(自动)：** 可以有多达14个用户同时访问一台摄像机。从摄像机传送视频和音频时会自动选择“单播端口1(图像)”和“单播端口2(音频)”。在局域网内使用时，不需要固定H.264图像传送端口号的时候，建议选择“单播端口(自动)”。
- **单播端口(手动)：** 可以有多达14个用户同时访问一台摄像机。从摄像机传送视频和音频需要手动选择“单播端口1(图像)”和“单播端口2(音频)”。
设置“单播端口(手动)”后可以固定通过因特网传送H.264图像所使用的路由器的端口号（请参见130页）。
详情请参见所使用的路由器的使用说明书。
- **多播：** 对同时访问摄像机没有限制。以多播方式传送H.264图像时，完成“多播地址”、“多播端口”和“多播TTL/HOP限制”的输入部分。关于最大同时访问数的相关信息，请参见7页。
- **初始值：** 单播端口(自动)

[单播端口1(图像)]*¹

输入单播端口号（用于从摄像机传送图像）。

当“拍摄模式”设置为“图像裁剪 [16:9]（30fps 模式）”时，可以为每张图像选择一个单播端口号（频道1到频道4）。

- **可用端口号：** 1024 至 50000（仅可用偶数）
- **初始值：**
 - H.264(1): 32004
 - H.264(2): 32014

[单播端口2(音频)]*¹

输入单播端口号（用于从摄像机传送音频）。

当“拍摄模式”设置为“图像裁剪 [16:9]（30fps 模式）”时，只可为频道1选择一个用于音频的单播端口号。

- **可用端口号：** 1024 至 50000（仅可用偶数）
- **初始值：**
 - H.264(1): 33004
 - H.264(2): 33014

[多播地址]*²

输入多播IP地址。视频和音频将会传送到指定的IP地址。

- **可用IPv4地址：** 224.0.0.0 - 239.255.255.255
- **可用IPv6地址：** 从“快速回放”开始的多播地址
- **初始值：**
 - H.264(1): 239.192.0.20
 - H.264(2): 239.192.0.21

注

- 检查多播地址后输入多播IP地址。
- 当“拍摄模式”设置为“图像裁剪 [16:9] (30fps 模式)”时，可以为每张图像选择一个多播地址（频道1到频道4）。
- **初始值：**
 - 频道1: 239.192.0.20
 - 频道2: 239.192.0.31
 - 频道3: 239.192.0.32
 - 频道4: 239.192.0.33

[多播端口]^{*2}

输入多播端口号（用于从摄像机传送图像）。

- **可用端口号：** 1024 至 50000（仅可用偶数）
- **初始值：** 37004

注

- 从本机传送音频时，将使用被加上“1000”的多播端口。

[多播TTL/HOP限制]^{*2}

输入“多播TTL/HOP限制”值。

- **可用值：** 1至254
- **初始值：** 16

重要事项

- 当通过网络传送H.264图像时，根据代理服务器和防火墙设置的不同，传送图像有时会无法显示。在此情况下，请咨询网络管理员。
- 如果所使用的电脑中安装了两块以上网卡，未用于接收图像的网卡应当在使用多播端口显示图像时禁用。

*1 将“传送类型”选择为“单播端口(手动)”时需要指定单播端口号。

*2 将“传送类型”选择为“多播”时需要指定多播IP地址。

11.4 进行与摄像机操作有关的设置[摄像机功能]

单击“视频/音频”页面的 [摄像机功能] 标签页。(请参见41 页, 43 页)
进行与摄像机操作有关的设置。

重要事项

- 当“拍摄模式”选择为“图像裁剪 [16:9] (30fps 模式)”时，可以使用此功能。



[自返回]

手动操作摄像机后经过了设置的“自返回时间”时，摄像机自动进入所选的模式。

- 关:** 不执行自返回。
- 起始位置:** 经过了设置的时间后，摄像机自动移到起始位置。“频道1”到“频道4”均移到起始位置。
- 预置位置序列:** 经过了设置的时间后，摄像机开始巡监。

摄像机依序自动移到预置位置，从最小的预置位置序号开始。摄像机在预置位置停留指定时间。摄像机移到最后一个预置位置后，从第一个预置位置重新开始。

序列仅对频道1执行。频道2到频道4将回到起始位置。

如果在预置位置操作过程中于频道1屏幕内手动操作，预置位置序列会停止。

- 初始值:** 关

注

- 此功能也可用于在摄像机电源接通时自动设置摄像机为指定模式。
- 即使在显示设置菜单时，自返回功能也起作用。
- 预置位置1、2、3、4分别是频道1、频道2、频道3、频道4的起始位置。

[自返回时间]

从下列各项中选择等待时间（从手动操作结束后到摄像机开始所选操作之前的时间）。

10秒/ 20秒/ 30秒/ 1分钟/ 2分钟/ 3分钟/ 5分钟/ 10分钟/ 20分钟/ 30分钟/ 60分钟

- 初始值:** 1分钟

11.5 进行与图像调整、变焦/聚焦调整、预置位置、隐私区域和VIQS相关的设置[图像/位置]

单击“视频/音频”页面的 [图像/位置] 标签页。(请参见41 页, 43 页)

如果单击各个设置项目的 [设置>>] 按钮, 将会在一个新打开的窗口显示详细的设置菜单。详细设置可以在 [图像/位置] 标签页显示图像的同时进行配置。

在此进行与图像调整、变焦/聚焦调整、预置位置、隐私区域和VIQS相关的设置。



[图像调整]

单击 [设置>>] 按钮可以显示与画质有关的设置菜单。设置菜单将会显示在新打开的窗口中。(请参见86 页)

[变焦/聚焦调整]

单击 [设置>>] 按钮可以显示与变焦和聚焦有关的设置菜单。(请参见96 页)

[预置位置]

单击[设置>>]按钮可以显示与图像预置位置或位置调整有关的设置菜单。(请参见98 页)

[隐私区域]

单击 [设置>>] 按钮可以显示与隐私区域有关的设置菜单。设置菜单将会显示在新打开的窗口中。(请参见100 页)

[VIQS]

单击 [设置>>] 按钮可以显示与VIQS有关的设置菜单。设置菜单将会显示在新打开的窗口中。(请参见104 页)

11.5.1 与画质有关的设置 (“图像调整”设置菜单)

单击“图像调整”页面的 [设置>>] 标签页中“视频/音频”部分的 [图像/位置] 按钮。(请参见86 页)

*所有改变立即更新

图像调整		场景文件以外	
宽动态	<input type="radio"/> 开 <input checked="" type="radio"/> 关		
自动暗区域补偿	<input type="radio"/> 开 <input checked="" type="radio"/> 关		
背光补偿 (BLC)	<input type="radio"/> 开 <input checked="" type="radio"/> 关		
遮掩区域	[开始] [结束] [复位]		
光量控制模式	户外场景 ▾		
AGC	开(中) ▾		
最长曝光时间	最大 1/30秒 ▾		
日夜转换 (滤光片)	自动2 (红外光) ▾		
等级	<input checked="" type="radio"/> 高 <input type="radio"/> 低		
切换时间	10秒 ▾		
红外LED光	自动 (高) ▾		
强度控制	<input checked="" type="radio"/> 开 <input type="radio"/> 关		
白平衡	ATW1 ▾ [设置]		
红色增益	128 [滑块] [复位]		
蓝色增益	128 [滑块] [复位]		
数字降噪	<input checked="" type="radio"/> 高 <input type="radio"/> 低		
色饱和度	128 [滑块] [复位]		
锐度	16 [滑块] [复位]		
黑色基准电平	128 [滑块] [复位]		
透雾补偿	<input type="radio"/> 开 <input checked="" type="radio"/> 关		
等级	64 [滑块] [复位]		
高亮度补偿 (HLC)	<input type="radio"/> 开 <input checked="" type="radio"/> 关		
等级	16 [滑块] [复位]		
场景文件设置			
场景文件	场景文件以外 ▾		
场景文件名	场景文件以外 [读取] [注册]		
[关闭]			

[宽动态]

选择“开”或“关”，决定是否启用宽动态功能。

此功能补偿亮度，产生更清晰的图像，即使被拍摄物体有多种照度。

- **开**: 使用宽动态。
- **关**: 不使用宽动态。
- **初始值**: 关

注

- 当宽动态功能启用时，被拍摄物体较暗的部分可能噪声增加。

[自动暗区域补偿]

选择“开”或“关”决定是否使用自动暗区域补偿功能。使用此功能可以通过数字图像处理增亮图像中较暗的部分。

- **开**: 使用自动暗区域补偿功能。
- **关**: 停止自动暗区域补偿功能。
- **初始值**: 关

重要事项

- 将“自动暗区域补偿”选择为“开”以后，可能增大物体暗部的噪点，在明暗交界处，有可能会变得更暗或更亮。

注

- 当“宽动态”选择为“开”时，无法使用“自动暗区域补偿”。

[背光补偿 (BLC)]

选择“开”或者“关”，决定是否使用背光补偿 (BLC) 功能。当“宽动态”选择为“开”时，不能设置此功能。

背光补偿功能是通过遮掩图像中的明亮部分来进行背光补偿的。

- **开**: 自动进行背光补偿。
- **关**: 不能自动遮掩区域。需要进行手动设置。
- **初始值**: 关

[遮掩区域]

将“背光补偿 (BLC)”选择为“关”时，遮掩图像中明亮部分，进行背光补偿。

关于如何遮掩的说明请参见92 页。

[光量控制模式]

从以下选项中选择光量控制模式：

- **户外场景**: 根据亮度水平，光圈将会随快门速度的调整而被自动控制以控制光量。当拍摄光亮物体，如在户外时，选择此项。请注意在荧光灯下拍摄可能造成闪烁。
- **室内场景 (50Hz) / 室内场景 (60Hz)** : 快门速度会自动调节以防止荧光灯下产生的闪烁。根据地区，区分使用50Hz和60Hz。
- **固定快门**:
1/30 固定、3/100 固定、3/120 固定、2/100 固定、2/120 固定、1/100 固定、1/120 固定、1/250固定、1/500固定、1/1000固定、1/2000固定、1/4000 固定、1/10000 固定
- **初始值**: 户外场景

注

- 当选择了一个较快的快门速度（最快1/10000），可以拍摄到一个较清晰的快速移动的对象。
- 当选择了一个较快的快门速度，则灵敏度将会降低。

- 当“宽动态”选择为“开”时，无法使用“固定快门”。若要设置“固定快门”，将“宽动态”设置为“关”。

[AGC]

选择增益调整的方法。

- 开(高)/ 开(中)/ 开(低):** 当物体的亮度变暗时，增益将会自动增加并且屏幕将会变得较亮。“高”、“中”和“低”是增益等级。
- 关:** 将会以固定增益水平采集图像。
- 初始值:** 开(中)

[最长曝光时间]

最大快门时间可以调整感光器的感光时间。可以通过以下选择对灵敏度进行设置：

最大1/1000秒、最大1/500秒、最大1/250秒、最大1/120秒、最大2/120秒、最大1/100秒、最大2/100秒、最大1/30秒、最大2/30秒、最大4/30秒、最大6/30秒、最大10/30秒、最大16/30秒

- 初始值:** 最大1/30秒

重要事项

- 为“最长曝光时间”选择间隔长于“最大1/30秒”（最大2/30秒/ 最大4/30秒/ 最大6/30秒/ 最大10/30秒/ 最大16/30秒）的值时，帧率会变低。有时会出现噪声或者白点。

注

- 例如，选择“最大16/30秒”时，灵敏度将会自动提升到16倍。
- 当“光量控制模式”选择为“固定快门”时，不能设置此功能。
- “AGC”选择为“关”时，超过“最大1/30秒”（最大2/30秒/ 最大4/30秒/ 最大6/30秒/ 最大10/30秒/ 最大16/30秒）间隔的值将不可用。
- 可用值根据光量控制模式设置更改。

[日夜转换（滤光片）]

选择如何在彩色模式和黑白模式之间切换。

- 关:** 选择彩色模式。
- 开:** 选择黑白模式。
- 自动1（通常）:** 摄像机根据图像亮度自动在彩色模式和黑白模式之间切换。当亮度低时切换为黑白模式，当亮度高时切换为彩色模式。
- 自动2（红外光）:** 适用于当夜间使用近红外光时。
- 自动3（SCC）:** 光源较暗也需要维持彩色图像时进行设置。利用色彩补偿功能(SCC)，在照度低于“自动1（通常）”时仍维持彩色图像。
- 初始值:** 自动2（红外光）

色彩补偿功能(SCC)

是一种在低照度环境下无法真实拍摄被拍摄物时，能利用独特的色彩补偿技术获得清晰的彩色图像的功能。

注

- 设置为“自动3（SCC）”时，因为使用了色彩补偿技术，所以根据环境照明条件，有可能显示的色彩和被拍摄物体不同。
- 在切换到黑白模式时，有可能会听到机器运作的声音，这不是异常。
- 如果通过按“实时”页面上的[-]（较暗）[亮度]按钮让图像更暗，图像可能无法自动切换到黑白模式。

[等级]

从下列选项中选择切换彩色模式和黑白模式的亮度水平。

下面的亮度是“超级动态”设置为“关”时的亮度。

- **高:** 当摄像机周围的亮度水平在约2 lx以下时切换到黑白模式。
- **低:** 当摄像机周围的亮度水平在约1 lx以下时切换到黑白模式。
- **初始值:** 高

[切换时间]

从下列选项中选择切换到黑白模式或彩色模式的等待时间:

2秒/10秒/30秒/1分钟

- **初始值:** 10秒

[红外LED光]

选择当处于黑白模式时是否使用内置的红外LED灯, 然后从下列选项中选择红外LED灯的照亮强度。

- **关:** 红外LED灯不亮。
- **自动(高)/自动(中)/自动(低):** 红外LED灯点亮, 并且屏幕会根据照明强度自动变亮一些。“高”、“中”和“低”是红外LED灯的指示。
- **初始值:** 自动(高)

注

- 当“日夜转换(滤光片)”选择为“开”或“自动2(红外光)”时, 可以使用“红外LED光”。
- 根据设置条件以及与拍摄对象的距离等因素, 调整“红外LED光”设置。

[强度控制]

当“强度控制”选择为“开”时, 控制光照强度, 避免图像中的拍摄对象曝光过度。

初始值: 开

注

- 只有当“日夜转换(滤光片)”选择为“开”或“自动2(红外光)”且“宽动态”选择为“关”时, 才能使用“强度控制”。
- 当“强度控制”选择为“开”且图像中存在明亮部分时, 整个图像可能会变暗。在这种情况下, 如果为“强度控制”选择“关”, 图像会变亮。

[白平衡]

选择白平衡调整的方法。

可以通过“红色增益”和“蓝色增益”调整白平衡。

- **ATW1:** 选择自动跟踪白平衡模式。摄像机将会持续检查光源的色温, 并且自动调整白平衡。色温的调整范围大约为2,700 K至6,000 K。
- **ATW2:** 在钠灯下自动跟踪白平衡。自动调整最适合于钠灯下的白平衡。色温的调整范围大约为2,000 K至6,000 K。
- **AWC:** 自动白平衡控制模式。适用于光源不发生变化的场所。色温的调整范围大约为2,000 K至10,000 K。
- **初始值:** ATW1

注

- 以下情况时, 有可能无法真实地反映物体的色彩。此时, 请选择“AWC”:
 - 拍摄对象的大部分色彩艳丽;
 - 场所为晴空或夕阳;
 - 环境照度低。
- 当选择了“AWC”, 请单击 [设置] 按钮。

[红色增益]

调整图像的红色。

光标向“+”方向移动时，红色将会变浓。光标向“-”方向移动时，红色将会变淡。单击 [复位] 按钮，可以将红色增益复位为初始值。

- 初始值：128

[蓝色增益]

调整图像的蓝色。

光标向“+”方向移动时，蓝色将会变浓。光标向“-”方向移动时，蓝色将会变淡。单击 [复位] 按钮，可以将蓝色增益复位为初始值。

- 初始值：128

[数字降噪]

设置了数字降噪功能以后，可以在低照度的条件下自动降噪。在此设置数字降噪功能的效果级别。

- 高：数字降噪效果高，拖影长。
- 低：数字降噪效果低，拖影短。
- 初始值：高

[色饱和度]

调节色彩浓度。

光标向“+”方向移动，色彩变浓；光标向“-”方向移动时，色彩变淡。单击 [复位] 按钮，可以将色饱和度复位为初始值。

- 初始值：128

[锐度]

调整锐度（边界补偿）。

光标向“+”方向移动，图像清晰度增强；向“-”方向移动，图像清晰度减弱。单击 [复位] 按钮，可以将锐度复位为初始值。

- 初始值：16

[黑色基准电平]

移动光标，调节图像的黑色基准电平。

光标往“+”方向移动，图像变亮；往“-”方向移动，图像变暗。单击 [复位] 按钮，可以将黑色基准电平复位为初始值。

- 初始值：128

[透雾补偿]

选择“开”或“关”决定是否启用透雾补偿功能。当“宽动态”选择为“开”时，或当“自动暗区域补偿”选择为“开”时，无法使用此设置。透雾补偿功能采用数字图像处理技术，可以使受雾或其他条件影响而暗淡的图像变亮。

- 开：启用透雾补偿功能。
- 关：停止透雾补偿功能。
- 初始值：关

[等级]

调整透雾补偿等级。

沿“+”方向移动光标时补偿等级增加，沿“-”方向移动光标时补偿等级下降。单击[复位]按钮，复位为初始值。

- 初始值：64

[高亮度补偿(HLC)]

选择“开”或“关”决定是否启用高亮度补偿功能。当“宽动态”选择为“开”时，或“背光补偿（BLC）”选择为“开”时，无法使用此设置。

激活高亮度补偿功能时，如果晚上有亮光（例如来自汽车远光灯），则会限制对象的曝光。

- **开**: 激活高亮度补偿功能。
- **关**: 停止高亮度补偿功能。
- **初始值**: 关

[等级]

调整高亮度补偿功能。

沿“+”方向移动光标时补偿等级增加，沿“-”方向移动光标时补偿等级下降。单击[复位]按钮，复位为初始值。

- **初始值**: 16

[场景文件]

用于调整画质的设置组合可以另存为场景文件。可以在这里选择场景文件。

可以在“时间表”页面中设置登记的场景文件（请参见152页）。如果浏览图像的时间会严重影响浏览图像的区域，在时间表中登记场景文件可将设置组合与一天内不同的时间进行匹配，以便在最好的条件下浏览图像。

[场景文件名]

可以更改“场景文件”中显示的场景文件名称（最多10个字符）。仅可更改“1:”和“2:”中显示的文件名。

不允许输入的字符: " &

[读取]按钮

加载“场景文件”中选择的设置数据，相应更改当前图像。

[注册]按钮

当前显示的用于调整画质的设置组合可在“场景文件”显示的场景文件中注册。

[关闭]按钮

单击此按钮可以关闭“图像调整”设置菜单。

11.5.2 设置遮掩区域

将“宽动态”和“背光补偿（BLC）”选择为“关”时，遮掩图像中明亮部分，进行背光补偿。

1. 显示“图像调整”设置菜单。(请参见86页)

*所有改变立即更新	
图像调整	场景文件以外
宽动态	<input type="radio"/> 开 <input checked="" type="radio"/> 关
自动暗区域补偿	<input type="radio"/> 开 <input checked="" type="radio"/> 关
背光补偿 (BLC)	<input type="radio"/> 开 <input checked="" type="radio"/> 关
遮挡区域	<input type="button" value="开始"/> <input type="button" value="结束"/> <input type="button" value="复位"/>
光量控制模式	户外场景
AGC	开(中)
最长曝光时间	最大 1/30秒
日夜转换 (滤光片)	自动2 (红外光)
等级	<input checked="" type="radio"/> 高 <input type="radio"/> 低
切换时间	10秒
红外LED光	自动 (高)
强度控制	<input checked="" type="radio"/> 开 <input type="radio"/> 关
白平衡	ATW1 <input type="button" value="设置"/>
红色增益	128 <input type="button" value="复位"/>
蓝色增益	128 <input type="button" value="复位"/>
数字降噪	<input checked="" type="radio"/> 高 <input type="radio"/> 低
色饱和度	128 <input type="button" value="复位"/>
锐度	16 <input type="button" value="复位"/>
黑色基准电平	128 <input type="button" value="复位"/>
透雾补偿	<input type="radio"/> 开 <input checked="" type="radio"/> 关
等级	64 <input type="button" value="复位"/>
高亮度补偿 (HLC)	<input type="radio"/> 开 <input checked="" type="radio"/> 关
等级	16 <input type="button" value="复位"/>
场景文件设置	
场景文件	场景文件以外
场景文件名	场景文件以外 <input type="button" value="读取"/> <input type="button" value="注册"/>
<input type="button" value="关闭"/>	

- 2. 单击“遮掩区域”的 [开始] 按钮。
→ 在[画质]标签上将会显示边框将图像分为48 (6×8) 个区域。



- 3. 单击需要遮掩的区域。
→ 被单击的区域将会被遮掩并且成为白色。再次单击该区域可以取消遮掩。



- 4. 完成遮掩区域设置后单击 [结束] 按钮。
→ 显示在[图像/位置]标签页的图像上的边框将会消失。

重要事项

- 更改“拍摄模式”、“上下翻转”或“变焦”设置时，可能会出现遮掩区域位置偏移的现象。因此在更改“拍摄模式”设置之后，请确认遮掩区域的位置。
- 设置“超级光学变焦”时可能会出现遮掩区域位置偏移的现象。因此在设置“超级光学变焦”之后，请确认遮掩区域的位置。

注

- 单击 [复位] 按钮时，将会取消所有遮掩区域。

11.6 调整变焦和聚焦

单击“变焦/聚焦调整”页面的 [设置>>] 标签页中“视频/音频”部分的 [图像/位置] 按钮。(请参见86 页) 可以使用变焦/聚焦功能调整视角并进行聚焦。



变焦/聚焦调整

可以使用变焦和超级光学变焦功能调整视角。
通过将镜头焦点调节至最佳位置来进行聚焦。
可以通过手动和自动来调节焦距。

[倍率设置]

可以同时调整变焦和聚焦。



操作滑杆以放大/缩小图像中视角调整轮廓。将变焦倍数调整到“Tele”侧时，只有视角调整轮廓被缩小，在执行变焦后确认视角时也可以决定变焦倍数。将变焦倍数调整到“Wide”侧时，图像本身会被推远或者视角调整轮廓被放大，并且在执行变焦后确认图像大小时也可以决定变焦倍数。调整视角调整轮廓后，单击 [执行] 按钮，将执行变焦并且自动聚焦将根据屏幕中心的对象开始自动调整聚焦。

注



- 滑杆的红色区域 (x1.0到x6.0) 以及视角调整轮廓表示光学变焦，而黄色区域 (x6.6到x18.0) 表示超级光学变焦。在超级光学变焦区域中，变焦倍数以0.6倍为增量发生变化。
- 点击[手动调整变焦]的 按钮、 按钮后，[倍率设置]将无法操作。要进行[倍率设置]，请点击[读取]按钮，或[手动调整变焦]的 按钮。

[手动调整变焦]

可以手动调整变焦。

- ：将变焦倍数向“Wide”方向调整直至1.0倍。
- ：以1倍显示。
- ：将变焦倍数向“Tele”方向调整。

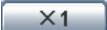
注

- 变焦倍数为1.0倍到6.0倍时，使用光学变焦。变焦倍数为6.6倍到18.0倍时，使用超级光学变焦。在超级光学变焦区域中，变焦倍数以0.6倍为增量发生变化。
- 操作 、、 按钮时，自动聚焦功能无法使用。调整视角后再调整聚焦。

重要事项

- 如果在设置遮掩区域（请参见92页）、隐私区域（请参见100页）、移动检测区域（请参见119页）、VIQS区域（请参见102页）或预置位置（请参见98页）后执行功能，那么在相应的位置上可能无法使用变焦功能。为了防止发生这种情况，请在其它设置前执行变焦功能的设置。

[手动调整聚焦]

可以手动调节聚焦。

- **[近]按钮**：将焦点调节至“近”侧。
- **[复位]按钮**：单击此按钮可将焦点调节至初始值。
- **[远]按钮**：将焦点调节至“远”侧。

[自动聚焦]

点击 [执行] 按钮，启动自动聚焦功能，焦点将自动被调节至画面中心区域的被拍摄对象。

重要事项

- 为“最长曝光时间”选择间隔长于“最大1/30秒”（最大2/30秒/最大4/30秒/最大6/30秒/最大10/30秒/最大16/30秒）的值时（请参见89页），如果在夜间慢快门操作过程中执行了“自动聚焦”，则完成“自动聚焦”可能需要花很长时间。
- 当已设置“H.264录像”和“隐私区域”时，需要花费更长的时间完成自动聚焦。
- 在对以下情况进行拍摄时，将无法自动聚焦，因此请进行手动聚焦。
 - 拍摄对象移动较多时
 - 照明强度有很大改变时
 - 光量较低时
 - 拍摄对象或位置非常亮或反光时
 - 透过窗户取景时
 - 光学球罩所处位置容易变脏时
 - 在对比度较低的位置进行拍摄时，例如白墙
 - 有刺眼的闪烁时
- 近红外光区域的图像从彩色变为黑白时，由于光学属性的本质图像可能会出现焦点没对准的现象。在这种情况下，可为“调整方法”选择“自动”或“预置”，以自动校正焦点（由于光照等级一旦变化焦点便会校正，因此摄像机可能不会自动聚焦）。

[调整方法]

从以下选项中选择彩色图像和黑白图像切换时调整聚焦的方法。

- **自动**：在彩色图像和黑白图像切换时，自动调节聚焦功能，对焦点进行校正。

- **预置:** 在彩色图像和黑白图像切换时, 将移动至各自所设置的预置位置。预置位置为所存储的在彩色图像时和黑白图像时最后设置的聚焦位置。
- **固定:** 在自动或手动调节聚焦后固定聚焦位置。
- **初始值:** 自动

[关闭]按钮

点击此按钮, 关闭“变焦/聚焦调整”设置画面。

11.7 预置位置设置 (“预置位置”设置菜单)

单击“视频/音频”页面的[图像/位置]标签页中“预置位置”部分的[设置>>]按钮 (请参见86 页)。

可以在此页面中注册、编辑和删除预置位置。

调整位置和变焦时, 调整内容会立即应用于[图像/位置]标签页中当前显示的图像。

重要事项

- 当“拍摄模式”选择为“图像裁剪 [16:9] (30fps 模式)”且“H.264(1)”的“H.264传送”选择为“开”时, 可以使用此功能。(请参见85 页)。



注

- “预置位置”可最多设置16个位置。

预置位置设置

1. 选择预置位置序号。可以选择序号1到16。
 - 所选的预置位置序号显示在“预置位置设置”区域中。
 - 如果所选的序号已经注册, 摄像机将移到所选的预置位置。

2. 向需要的方向移动图像位置。
3. “驻留时间”可以在每个位置单独设置。
4. 单击 [设置] 按钮。
预置位置设置： 预置位置设置

[驻留时间]

为预置序列操作设置切换时间（图像在每个预置位置停留的时间）。

5秒/ 10秒/ 20秒/ 30秒

- **初始值：** 10秒

[设置]按钮

注册预置位置。

[删除]按钮

按照位置序号删除预置位置。

注

- 如果位置序号1到4被删除，则设置初始位置。

[关闭]按钮

点击此按钮，关闭“预置位置”设置画面。

11.8 进行与隐私区域有关的设置（“隐私区域”设置菜单）

单击“隐私区域”页面的 [设置>>] 标签页中“视频/音频”部分的 [图像/位置] 按钮。（请参见86 页）
如果有不希望显示的区域，将该区域设置为隐私区域进行隐藏。可以设置多达8个隐私区域。



【区域】

可以拖动鼠标确定要设置的隐私区域的范围。各区域可以重叠设置。按顺序对区域进行编号，从区域1开始。

注

- 对需要隐藏的物体设置隐私区域时，请将隐私区域的大小设置为大于需要隐藏的物体。

【状态】

选择“开”或“关”，决定是否显示隐私区域。

- 开**: 显示隐私区域。
- 关**: 不显示隐私区域。
- 初始值**: 关

【删除】按钮

单击要删除的区域对应的[删除]按钮。

【关闭】按钮

点击此按钮，关闭“隐私区域”设置画面。

重要事项

- 对隐私区域进行设置后，当更改“拍摄模式”、“上下翻转”或“变焦”设置时，隐私区域可能会出现位置偏移的现象。因此在更改“拍摄模式”设置之后，请确认隐私区域的位置。

注

- 设置隐私区域前，请先调整视角范围和聚焦。当已设置隐私区域时，可能无法自动聚焦。因此，请手动调整聚焦。

11.9 进行VIQS的相关设置

单击“VIQS”页面的 [设置>>] 标签页中“视频/音频”部分的 [图像/位置] 按钮。(请参见86 页)

VIQS是Variable Image Quality on Specified area的缩写，使用该功能可更改指定区域的图像的画质。

可以在拍摄区域（图像）内增强指定范围的画质。

指定区域之外的画质降低，可以压缩图像数据的大小。

仅H.264图像可以进行VIQS设置。

可以设置8个VIQS区域。

要在设置VIQS后查看图像，在“流的选择”下选择H.264图像时，按[确认]按钮即可查看图像。还可通过在“实时”页面上显示H.264图像进行查看。

重要事项

- 当“拍摄模式”选择为“800万像素 [16:9]（30fps 模式）”、“800万像素 [16:9]（15fps 模式）”、“1200万像素 [4:3]（15fps 模式）”、“500万像素 [4:3]（30fps 模式）”或“400万像素 [16:9]（30fps 模式）”时，可以使用此功能。(请参见77 页)



[区域]

在画面中选择VIQS区域时，该区域将会被编号为区域1。（以后生成的区域将会按照数字顺序设置。）

[状态]

选择“开”或者“关”来决定是否使用VIQS区域。

- **开**: 将设置VIQS区域。
- **关**: 不设置VIQS区域。
- **初始值**: 关

[删除]按钮

删除VIQS区域。单击该按钮删除VIQS区域。

[等级]

设置指定区域和非指定区域之间画质的差异等级。差异等级越高，非指定区域的画质越低。这样，便可以压缩图像数据的大小。

0 最小/ 1/ 2/ 3/ 4/ 5 通常/ 6/ 7/ 8/ 9 最大

- **初始值**: 5 通常

流的选择

[H.264(1)]

通过“开”或“关”选择在H.264(1)的传送图像中是否使用VIQS功能。

可通过[确认]按钮确认VIQS (H.264(1)) 图像。

- **初始值**: 关

[H.264(2)]

通过“开”或“关”选择在H.264(2)的传送图像中是否使用VIQS功能。

可通过[确认]按钮确认VIQS (H.264(2)) 图像。

- **初始值**: 关

[H.264(3)]

通过“开”或“关”选择在H.264(3)的传送图像中是否使用VIQS功能。

可通过[确认]按钮确认VIQS (H.264(3)) 图像。

- **初始值**: 关

[H.264(4)]

通过“开”或“关”选择在H.264(4)的传送图像中是否使用VIQS功能。

可通过[确认]按钮确认VIQS (H.264(4)) 图像。

- **初始值**: 关

重要事项

- 将VIQS设置为“开”后，如果更改了“拍摄模式”、“上下翻转”或“变焦”设置，可能会出现VIQS区域位置偏移的现象。因此在更改“拍摄模式”设置之后，请务必再次确认 VIQS的设置。

注

- 将“拍摄模式”选择为“800万像素 [16:9] (30fps 模式)”时，只能选择H.264(1)。
- 将“拍摄模式”选择为“800万像素 [16:9] (15fps 模式)”、“1200万像素 [4:3] (15fps 模式)”或“500万像素 [4:3] (30fps 模式)”时，只能选择H.264(1)和H.264(2)。
- 将“拍摄模式”选择为“400万像素 [16:9] (30fps 模式)”时，可以选择H.264(1)到H.264(4)。
- 关于VIQS区域的设置顺序，请参见104 页。
- 如果为适用流的“H.264传送”选择“关”，则无法更改流选择。
- 当“拍摄模式”选择为“400万像素 [16:9] (30fps 模式)”时，选择此功能。

11.10 设置VIQS区域

按照以下顺序设置VIQS区域。

1. 在图像上拖动鼠标，设置VIQS区域（最多8个区域）。

→ 第一个区域被设置为“1(白色)”，显示白色边框。

从区域编号的顺序为1开始设置区域。区域号码旁边的颜色表示相应边界线的颜色。

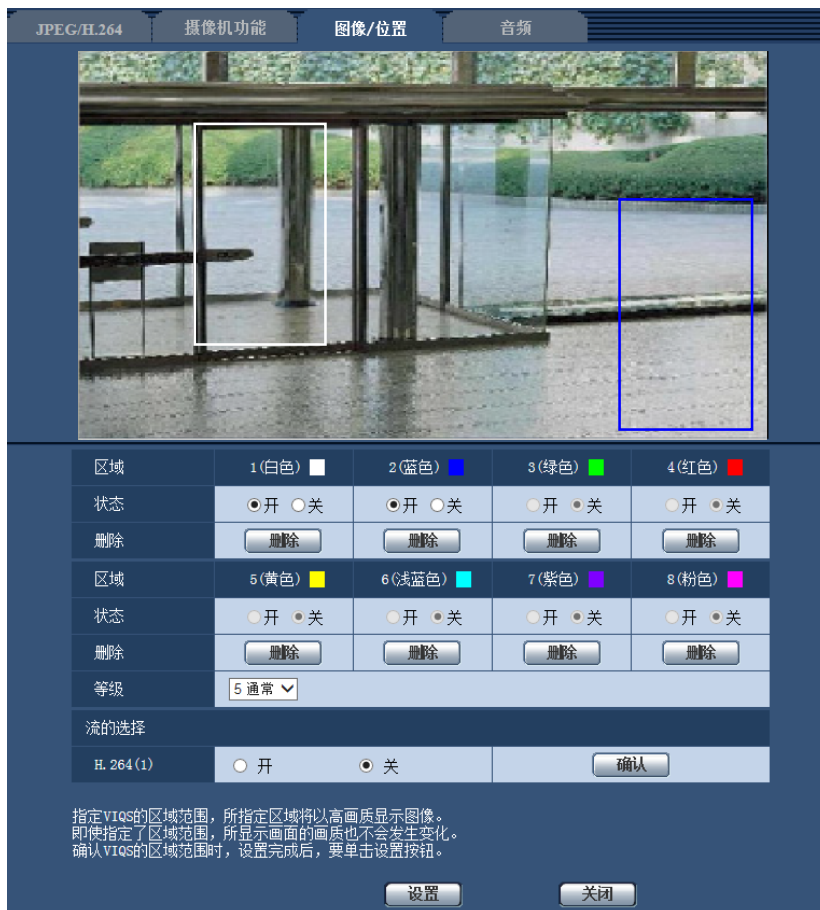

2. 设置指定区域和非指定区域之间画质的差异等级。差异等级越高，非指定区域的画质越低。这样，便可以压缩图像数据的大小。

3. 选择开/关以启用或禁用“H.264(1)”、“H.264(2)”、“H.264(3)”或“H.264(4)”的分布式图像。

注

- 将“拍摄模式”选择为“800万像素 [16:9] (30fps 模式)”时，只能选择H.264(1)。
- 将“拍摄模式”选择为“800万像素 [16:9] (15fps 模式)”、“1200万像素 [4:3] (15fps 模式)”或“500万像素 [4:3] (30fps 模式)”时，只能选择H.264(1)和H.264(2)。
- 将“拍摄模式”选择为“400万像素 [16:9] (30fps 模式)”时，可以选择H.264(1)到H.264(4)。

4. 单击 [设置] 按钮。

→ 设置内容将应用到摄像机中。单击要删除的区域对应的 [删除] 按钮。

5. 单击 [确认] 按钮。

→ 按 [确认] 按钮，显示图像 (“H.264(1)”、“H.264(2)”、“H.264(3)”或“H.264(4)”)。新打开一个窗口约3秒钟后，可通过设置的VIQS确认当前输出的比特率。

重要事项

- 不点击[设置]按钮，设置内容将无法应用。
- 要在设置VIQS后查看图像，在“实时”页面上显示H.264图像，或在“流的选择”下按[确认]按钮。
- 输出的比特率根据拍摄对象的不同而发生变化。操作摄像机时，通过实际使用的拍摄对象确认比特率。

11.11 进行与音频有关的设置 [音频]

单击“视频/音频”页面的 [音频] 标签页。(请参见41 页, 43 页)
与音频有关的设置可以在此页进行。

注

- 视频和音频有可能会不同步。因此，视频和音频不总是匹配。
- 音频可能由于网络环境而被打断。



[音频模式]

选择在摄像机和电脑之间传送或接收音频时的通讯模式。

- **关:** 不在摄像机和电脑之间传送或接收音频。因此与音频有关的设置将会失效。
- **麦克风输入:** 电脑从摄像机接收音频。在电脑上可以随同图像听见声音。视频和音频有可能会不同步。
- **音频输出:** 将电脑中的音频传送到摄像机。音频可以从连接到摄像机的扬声器听到。
- **双向(半双工):** 接收和传送都可以进行。但是音频数据不能同时传送和接收。
- **双向(全双工):** 接收和传送可以同时进行。
- **初始值:** 关

注

- 发生啸叫可能与使用条件有关。如果发生啸叫，请防止电脑产生的声音进入电脑的麦克风。
- 在“视频/音频”页面的 [JPEG/H.264] 标签页中将“传送类型”选择为“多播”后，不能在监视H.264图像时进行音频输出。在“实时”页面单击 [JPEG] 按钮，可以在电脑和摄像机间传送音频。
- 仅当“音频模式”选择为“麦克风输入”或“双向(全双工)”时，可操作“录音”。
- 选择On(切换开关优先)、On(NTSC)或On(PAL)时，不能使用“音频模式”的“音频输出”设置。

[音频压缩方式]

从G.726、G.711和AAC-LC中选择音频信号编码格式。

- **初始值:** G.726

注

- 仅当“音频模式”设置为“麦克风输入”时才可以选择“G.711”。
- 始终使用G.726作为音频信号编码格式。

[音频比特率]

选择用于传送或接收音频数据的音频比特率。

- 当“音频压缩方式”选择为“G.726”时：16kbps/32kbps
- 当“音频压缩方式”选择为“G.711”时：无法选择
- 当“音频压缩方式”选择为“AAC-LC”时：64kbps/96kbps/128kbps
- **初始值：** 32kbps

[输入音量（至电脑）]

选择从摄像机至电脑的音量。

- **麦克风 高：** 音量将会变高。当音频通过麦克风传送至摄像机，此设置生效。
- **麦克风 中：** 音量将会变适中。当音频通过麦克风传送至摄像机，此设置生效。
- **麦克风 低：** 音量将会变低。当音频通过麦克风传送至摄像机，此设置生效。
- **线路 高：** 音量将会变高。当音频通过线路输入传送至摄像机，此设置生效。
- **线路 中：** 音量将会变适中。当音频通过线路输入传送至摄像机，此设置生效。
- **线路 低：** 音量将会变低。当音频通过线路输入传送至摄像机，此设置生效。
- **初始值：** 麦克风 中

注

- 这些设置与“录音”功能的音量设置相对应。

[输入间隔（至电脑）]

从下列选项中选择音频接收的间隔：

20毫秒/40毫秒/80毫秒/160毫秒

- **初始值：** 40毫秒

注

- 选择较短间隔时，延迟时间较短。选择较长间隔时，虽然延迟时间较长但能减少音频中断的发生。根据网络环境选择间隔。
- 当“音频压缩方式”选择为“AAC-LC”时，无法使用“输入间隔（至电脑）”。

[输出音量（电脑至摄像机）]

从下列选项中选择电脑至摄像机的音量：

高/ 中/ 低

- **初始值：** 中

[输出间隔（电脑至摄像机）]

从下列选项中选择音频传送的间隔：

160毫秒/320毫秒/640毫秒/1280毫秒

- **初始值：** 640毫秒

注

- 选择较短间隔时，延迟时间较短。选择较长间隔时，虽然延迟时间较长但能减少音频中断的发生。根据网络环境选择间隔。
- 多用户同时进行访问时音频将会被暂时中断并且可能会听见噪声。可以通过为“输出间隔（电脑至摄像机）”设置一个较长的间隔而除去干扰或者噪声。
- 由于网络环境的原因，有时可能不能输出音频。

[音频输出持续时间]

配置每次输出音频的最长持续时间。

1分钟/ 2分钟/ 3分钟/ 5分钟/ 10分钟/ 20分钟/ 30分钟/ 1小时

初始值： 5分钟

注

- 指定时间过后，将停止音频的输出。再次单击“音频输出”按钮可以重新开始传送音频。

[输出端口（电脑至摄像机）]

输入传送端口号（在摄像机上用于接收发自电脑的音频数据的端口号）。

- **可用端口号：** 1024 至 50000（仅可用偶数）
- **初始值：** 34004

注

- 仅当“传送类型”选择为“单播端口(手动)”（请参见80 页）时，才能使用“输出端口（电脑至摄像机）”中输入的传送端口号。
将“H.264传送”设置为“关”（请参见80 页）时，或将“传送类型”设置为“单播端口(自动)”或者“多播”时，不需要输入传送端口号。

[传送或接收音频的允许等级]

从下列选项中选择允许音频传送或接收的访问级别：

1.仅级别1/ 2.级别2或更高/ 3.全部用户

- **初始值：** 3.全部用户

注

- 关于访问级别相关信息，请参见127 页。

12 配置多画面设置[多画面]

准备用在多画面显示的摄像机可以在“多画面”页面中注册。(请参见41页, 43页)

		IP地址	摄像机标题
A组	摄像机 1	selfcamera	
	摄像机 2		
	摄像机 3		
	摄像机 4		
B组	摄像机 5		
	摄像机 6		
	摄像机 7		
	摄像机 8		
C组	摄像机 9		
	摄像机 10		
	摄像机 11		
	摄像机 12		
D组	摄像机 13		
	摄像机 14		
	摄像机 15		
	摄像机 16		

输入示例: http://192.168.0.10:8080

设置

[IP地址]

输入准备用于多画面显示的摄像机IP地址或者主机名。4台摄像机可以注册为1组，最多可以注册4组（16台摄像机）。

摄像机的HTTP端口号改变时，输入以下内容：

例如：

- 输入IPv4地址的例子：http://192.168.0.10:8080
- 输入IPv6地址的例子：http://[2001:db8:0:0:0:0:1]:8080
- 可以输入的字符数：1至128个字符
- 初始值：（摄像机 1）selfcamera，（摄像机 2 - 16）未注册

重要事项

- “带浏览器软件精简版的网络摄像机画面录制程序”支持实时查看并且可以录制多台摄像机所拍摄的图像。详情请参见本公司网站：<http://security.panasonic.com/pss/security/support/info.html>（英文网站）。
- 当IP地址或者主机名显示“selfcamera”时设置摄像机。

注

- 使用主机名时需要配置用于多画面显示的电脑的DNS设置。关于计算机上DNS的设置，请咨询网络管理员。

[摄像机标题]

输入摄像机标题。输入的摄像机标题将会显示在多画面上。

- **可以输入的字符数：** 0至20个字符
- **不允许输入的字符：** " &
- **初始值：**
 - (摄像机 1) 显示型号。
 - (摄像机 2 - 16) 无 (空)

注

- 选择16分割画面后，可能摄像机标题不能完全显示。
- 即使“拍摄模式”中的“宽高比”为“16:9”，也是以4:3显示多画面。

13 配置报警设置 [报警]

与报警发生相关的设置，例如报警发生时的报警动作或报警图像、VMD区域设置和报警发生通知均可在此页面上进行。

“报警”页面有[报警]标签页、[移动检测区域]标签页和[通知]标签页。

13.1 进行与报警有关的设置 [报警]

单击“报警”页面的 [报警] 标签页。（请参见41 页, 43 页）

在此进行与检测出报警时的动作相关的设置。关于与报警图像和报警输出端子有关的设置的相关信息，请参见115 页和113 页。

报警

[端子 1]

进行端子1的动作设置。

- **关:** 不使用。
- **报警输入:** 接收端子报警输入。选择“报警输入”时，显示“关”和“开”的下拉菜单。
 - **关:** 在报警输入端子的状态变为“关”时检测出报警。
 - **开:** 在报警输入端子的状态变为“开”时检测出报警。
- **黑白切换输入:** 接收黑白转换输入。（当端子1为打开状态时，黑白模式启动。）
- **初始值:** 关

[端子 2]

进行端子2的动作设置。

- **关:** 不使用。
- **报警输入:** 接收端子报警输入。选择“报警输入”时，显示“关”和“开”的下拉菜单。
 - **关:** 在报警输入端子的状态变为“关”时检测出报警。
 - **开:** 在报警输入端子的状态变为“开”时检测出报警。
- **报警输出:** 根据“报警输出端子设置”（请参见113 页）执行报警输出。
- **初始值:** 关

[端子 3]

进行端子3的动作设置。

- **关:** 不使用。
- **报警输入:** 接收端子报警输入。选择“报警输入”时，显示“关”和“开”的下拉菜单。
 - **关:** 在报警输入端子的状态变为“关”时检测出报警。
 - **开:** 在报警输入端子的状态变为“开”时检测出报警。
- **辅助输出:** 进行AUX输出。在“实时”页面上将显示[辅助]按钮。
- **黑白切换输出:** 图像切换到黑白模式时打开输出。
- **初始值:** 关

重要事项

- 当通过打开或关闭端子进行切换时，要使外部 I/O端子检测到报警输入，需要约100毫秒或以上。在[报警检测失效时间]指定的时间内无法检测到报警输入。

注

- AUX是指操作者能在“实时”页面上任意操作（开/关）的摄像机端子。例如，想要操作摄像机安装场所的照明时，连接照明控制器后能远程操作。
- 关于输入或输出端子的详情请参见“使用说明书 安装篇”。

[移动检测报警]

单击“移动检测报警”时，将会显示“报警”页面的[移动检测区域]标签页。（请参见121页）

[命令报警]

通过选择“开”或者“关”决定是否使用命令报警。

命令报警是接收从其他摄像机发出的Panasonic报警协议的功能。如果选择“开”，报警动作将会在多摄像机之间进行。

- **初始值:** 关

[端口号]

选择准备用于接收命令报警的端口号。

- **可用范围:** 1至65535
- **初始值:** 8181

因以下端口号已在本产品上使用，请选择其他端口号：

20, 21, 23, 25, 42, 53, 67, 68, 69, 80, 110, 123, 161, 162, 554, 995, 10669, 10670, 59000至61000

[报警检测失效时间]

配置检测警报后不会进行检测的持续时间。例如，使用此功能可防止在检测到警报时发送到手机的电子邮件通知过于频繁。

5秒/ 10秒/ 30秒/ 1分钟/ 3分钟/ 5分钟/ 10分钟

初始值: 5秒

注

- 可为每种警报管理警报检测的持续时间。例如在没有进行命令警报的期间，可进行移动检测警报的检测。

13.2 进行与报警输出端子有关的设置 [报警]

单击“报警”页面的 [报警] 标签页。(请参见41 页, 43 页)
与报警输出端子相关的设置可以在本页中进行。

报警输出端子设置	
报警联动输出	<input type="radio"/> 开 <input checked="" type="radio"/> 关
报警输出类型	<input checked="" type="radio"/> 锁存 <input type="radio"/> 脉冲
触发输出	<input type="radio"/> 开 <input checked="" type="radio"/> 关
脉冲宽度	<input type="text"/> 秒 (1-120秒)

报警输出端子设置

[报警联动输出]

选择“开”或者“关”，决定在检测到报警时是否将报警信号输出到报警输出端子。

- 初始值：关

[报警输出类型]

选择“锁存”或者“脉冲”，决定报警发生时报警输出类型。

- **锁存**: 检测到报警时，在单击报警发生指示按钮前报警输出端子将会保持为“触发输出”选择的状态。
- **脉冲**: 检测到报警时，输出脉冲信号。脉冲宽度是在“脉冲宽度”中设置，报警输出端子的状态是“触发输出”中选择的狀態。单击报警发生指示按钮，报警输出端子将回复到正常状态。
- 初始值：锁存

[触发输出]

选择“开”或“关”，决定打开还是关闭报警输出端子。

- **开**: 当输出报警信号时，报警输出端子将会打开。(常闭)
- **关**: 当输出报警信号时，报警输出端子将会关闭。(常开)
- 初始值：关

注

- 选择“开”，当摄像机电源接通时，报警信号将会输出大约20秒钟。

[脉冲宽度]

将“报警输出类型”选择为“脉冲”时，请设置报警输出端子的输出脉冲宽度。

- 可用范围：1至120秒
- 初始值：1秒

黑白切换输出端子设置	
黑白切换输出类型	<input checked="" type="radio"/> 锁存 <input type="radio"/> 脉冲
触发输出	<input type="radio"/> 开 <input checked="" type="radio"/> 关
脉冲宽度	<input type="text"/> 秒 (1-120秒)

黑白切换输出端子设置

[黑白切换输出类型]

切换到黑白输出时，为黑白输出端子选择“锁存”或“脉冲”。

- **锁存:** 切换到黑白输出时，黑白输出端子将处于“触发输出”所选的状态。
- **脉冲:** 切换到黑白输出时，黑白输出端子将在“脉冲宽度”设置的时间内处于“触发输出”设置的状态。
- **初始值:** 锁存

[触发输出]

选择“开”或“关”，决定打开还是关闭黑白输出端子。

- **开:** 切换到黑白输出时，黑白输出端子将会打开（常闭）。
- **关:** 切换到黑白输出时，黑白输出端子将会关闭（常开）。
- **初始值:** 关

注

- 选择“开”，当摄像机电源接通时，黑白输出端子将会输出大约20秒钟。

[脉冲宽度]

将“黑白切换输出端子设置”选择为“脉冲”时，请设置黑白端子的输出脉冲宽度。

- **可用范围:** 1至120秒
- **初始值:** 1秒

13.3 改变辅助标题 [报警]

单击“报警”页面的 [报警] 标签页。(请参见41 页, 43 页)

可以变更“实时”页面的“AUX”、“Open”和“Close”的名称。

辅助标题	
辅助(最多10个字符)	<input type="text" value="AUX"/>
开(最多5个字符)	<input type="text" value="Open"/>
关(最多5个字符)	<input type="text" value="Close"/>

辅助标题

[辅助(最多10个字符)]

输入“实时”页面中“AUX”的名称。

- **不允许输入的字符:** " &
- **初始值:** AUX

[开(最多5个字符)]

输入“实时”页面中“AUX”的“Open”的名称。

- **不允许输入的字符:** " &
- **初始值:** Open

[关(最多5个字符)]

输入“实时”页面中“AUX”的“Close”的名称。

- 不允许输入的字符： " &
- 初始值： Close

注

- AUX是指操作者能在“实时”页面上任意操作（打开/关闭）的摄像机端子。例如，想要操作摄像机安装场所的照明时，连接照明控制器后能远程操作。

13.4 进行与报警时摄像机动作有关的设置 [报警]

单击“报警”页面的 [报警] 标签页。(请参见41 页, 43 页)
与报警时的摄像机动作有关的设置在此部分中进行。

报警时摄像机动作	
报警时的邮件通知	邮件服务器 >>
报警图像FTP传送	FTP >>
报警时的图像保存(SD记忆卡)	SD记忆卡 >>
Panasonic报警协议通知	Panasonic报警协议通知 >>
HTTP报警通知	HTTP报警通知 >>

- **[报警时的邮件通知]**
单击“邮件服务器 >>”按钮，显示与报警发生时电子邮件通知有关的设置菜单。设置菜单将会显示在新打开的窗口中。(请参见116 页)
- **[报警图像FTP传送]**
单击“FTP >>”按钮，显示与报警发生时FTP传送有关的设置菜单。设置菜单将会显示在新打开的窗口中。(请参见117 页)
- **[报警时的图像保存(SD记忆卡)]**
单击“SD记忆卡 >>”按钮，显示与报警发生时SD记忆卡上录像有关的设置菜单。设置菜单将会显示在新打开的窗口中。(请参见117 页)
- **[Panasonic报警协议通知]**
单击“Panasonic报警协议通知 >>”按钮，显示与报警发生时传送Panasonic报警协议有关的设置菜单。设置菜单将会显示在新打开的窗口中。(请参见118 页)
- **[HTTP报警通知]**
单击“HTTP报警通知 >>”按钮，显示与报警发生时传送HTTP报警通知有关的设置菜单。设置菜单将会显示在新打开的窗口中。(请参见119 页)

13.4.1 进行与报警电子邮件通知有关的设置

单击“报警”页面的[报警]标签页中“报警时摄像机动作”的“邮件服务器 >>”。(请参见115 页)

邮件通知	
邮件通知	<input type="radio"/> 开 <input checked="" type="radio"/> 关
添加图像	<input type="radio"/> 开 <input checked="" type="radio"/> 关
图像分辨率	JPEG(2) (640x360)
SMTP服务器地址	<input type="text"/>
SMTP端口	25 (1-65535)
POP服务器地址	<input type="text"/>
验证	类型 <input checked="" type="radio"/> 无 <input type="radio"/> 先POP后SMTP <input type="radio"/> SMTP
	用户名 <input type="text"/>
	密码 <input type="text"/>
发件人邮件地址	<input type="text"/>
邮件通知目标	
报警 诊断 目标邮件地址	
地址 1	<input type="checkbox"/> <input type="checkbox"/> <input type="text"/> <input type="button" value="删除"/>
地址 2	<input type="checkbox"/> <input type="checkbox"/> <input type="text"/> <input type="button" value="删除"/>
地址 3	<input type="checkbox"/> <input type="checkbox"/> <input type="text"/> <input type="button" value="删除"/>
地址 4	<input type="checkbox"/> <input type="checkbox"/> <input type="text"/> <input type="button" value="删除"/>
邮件主题	<input type="text"/>
邮件内容	<input type="text"/>
<input type="button" value="设置"/> <input type="button" value="关闭"/>	

有关上述设置的详情，请参见135 页。

13.4.2 进行与FTP传送报警图像有关的设置

单击“报警”页面的[报警]标签页中“报警时摄像机动作”的“FTP >>”。(请参见115 页)

FTP			
报警图像FTP传送	<input type="radio"/> 开 <input checked="" type="radio"/> 关		
目录名	<input type="text"/>		
文件名	<input type="text"/>		
FTP传送重试	<input type="radio"/> 开 <input checked="" type="radio"/> 关		
报警前录像	传送间隔	最大图像数量	录像持续时间
	1fps	0幅	0秒
报警后	传送间隔	图像数	录像持续时间
	1fps	100幅	100秒
图像分辨率	JPEG(2) (640x360)		
FTP服务器地址	<input type="text"/>		
用户名	<input type="text"/>		
密码	<input type="text"/>		
控制端口	21 (1-65535)		
FTP模式	<input checked="" type="radio"/> 被动 <input type="radio"/> 主动		
<input type="button" value="设置"/>		<input type="button" value="关闭"/>	

有关上述设置的详情，请参见138 页。

13.4.3 进行与报警发生时在SD记忆卡上录像有关的设置

单击“报警”页面的[报警]标签页中“报警时摄像机动作”的“SD记忆卡 >>”。(请参见115 页)

操作模式	
SD记忆卡	<input checked="" type="radio"/> 使用 <input type="radio"/> 不使用
录音	<input type="radio"/> 开 <input checked="" type="radio"/> 关
剩余容量通知	50%
覆盖	<input type="radio"/> 开 <input checked="" type="radio"/> 关
录像流	
录像格式	JPEG(2) (640x360)
保存模式	FTP传送错误

有关上述设置的详情，请参见55 页。

13.4.4 进行与报警发生时Panasonic报警协议通知有关的设置

单击“报警”页面的[报警]标签页中“报警时摄像机动作”的“Panasonic报警协议通知 >>”。(请参见115 页)

Panasonic报警协议通知	
Panasonic报警协议通知	<input type="radio"/> 开 <input checked="" type="radio"/> 关
添加报警区域信息	<input type="radio"/> 开 <input checked="" type="radio"/> 关
目标端口	1818 (1-65535)
重试次数	2
通知目标 报警 诊断 目标服务器地址	
地址 1 移动检测区域的通知设置	<input type="checkbox"/> <input type="checkbox"/> <input type="text"/> 删除 <input type="radio"/> 开 <input checked="" type="radio"/> 关 报警区域No 1
地址 2 移动检测区域的通知设置	<input type="checkbox"/> <input type="checkbox"/> <input type="text"/> 删除 <input type="radio"/> 开 <input checked="" type="radio"/> 关 报警区域No 1
地址 3 移动检测区域的通知设置	<input type="checkbox"/> <input type="checkbox"/> <input type="text"/> 删除 <input type="radio"/> 开 <input checked="" type="radio"/> 关 报警区域No 1
地址 4 移动检测区域的通知设置	<input type="checkbox"/> <input type="checkbox"/> <input type="text"/> 删除 <input type="radio"/> 开 <input checked="" type="radio"/> 关 报警区域No 1
地址 5 移动检测区域的通知设置	<input type="checkbox"/> <input type="checkbox"/> <input type="text"/> 删除 <input type="radio"/> 开 <input checked="" type="radio"/> 关 报警区域No 1
地址 6 移动检测区域的通知设置	<input type="checkbox"/> <input type="checkbox"/> <input type="text"/> 删除 <input type="radio"/> 开 <input checked="" type="radio"/> 关 报警区域No 1
地址 7 移动检测区域的通知设置	<input type="checkbox"/> <input type="checkbox"/> <input type="text"/> 删除 <input type="radio"/> 开 <input checked="" type="radio"/> 关 报警区域No 1
地址 8 移动检测区域的通知设置	<input type="checkbox"/> <input type="checkbox"/> <input type="text"/> 删除 <input type="radio"/> 开 <input checked="" type="radio"/> 关 报警区域No 1
<input type="button" value="设置"/> <input type="button" value="关闭"/>	

有关上述设置的详情，请参见123 页。

13.4.5 进行与报警发生时HTTP报警通知有关的设置

单击“报警”页面的[报警]标签页中“报警时摄像机动作”的“HTTP报警通知 >>”。(请参见115 页)

HTTP报警通知		报警	
地址 1	<input type="checkbox"/>	http://	删除
用户名			
密码			
通知数据		/cgi-bin/comalarm.cgi?CMD=01	
地址 2	<input type="checkbox"/>	http://	删除
用户名			
密码			
通知数据		/cgi-bin/comalarm.cgi?CMD=01	
地址 3	<input type="checkbox"/>	http://	删除
用户名			
密码			
通知数据		/cgi-bin/comalarm.cgi?CMD=01	
地址 4	<input type="checkbox"/>	http://	删除
用户名			
密码			
通知数据		/cgi-bin/comalarm.cgi?CMD=01	
地址 5	<input type="checkbox"/>	http://	删除
用户名			
密码			
通知数据		/cgi-bin/comalarm.cgi?CMD=01	

有关上述设置的详情，请参见125 页。

13.5 设置移动检测 [移动检测区域]

单击“报警”页面的 [移动检测区域] 标签页。(请参见41 页, 43 页)

移动检测区域可以在此页设置。

可以设置多达4个区域。在设置的区域检测到有物体移动时，将会发生报警。

重要事项

- 检测到移动时，将会显示报警发生指示按钮（请参见13 页）。
- 收到端子报警或者命令报警时，将会显示报警发生指示按钮。
- 即使在“基本”页面的 [基本] 标签页中将“报警状态更新模式”选择为“实时”（请参见47 页），根据网络环境的不同，移动检测报警的通知有时不能实时提供。
- 对移动检测区域进行设置后，当更改JPEG/H.264的“拍摄模式”设置时，移动检测区域可能会出现位置偏移的现象。因此在更改“拍摄模式”设置之后，请确认移动检测区域的位置。

13 配置报警设置 [报警]

- 移动检测功能不是专门用于防盗或者防火等的功能。本公司不对将此功能用于上述目的造成的任何伤害或损失负责。



[区域]

在画面中选择VMD区域时，该区域将会被编号为区域1。（以后生成的区域将会按照数字顺序设置。）

[状态]

选择“开”或者“关”决定是否启动各个移动检测区域。

- **开**: 启动相应的移动检测区域。
- **关**: 关闭相应的移动检测区域。
- **初始值**: 关

[检测区域]

使用此滑杆调整移动检测区域内检测物体移动的区域的大小，所选择的数值越小，越能检测到小物体的移动。当前的数值（1至10）将会显示在滑杆的右边。

- **初始值**: 1

[检测灵敏度]

使用此滑杆调整移动检测区域中移动检测的灵敏度。此设置可以在每个区域中单独设置。所选择的数值越大，移动检测区域中移动检测的灵敏度越高。

当前的数值（1（低）至15（高））将会显示在滑杆的下边。

- 初始值： 8

[删除]按钮

单击要删除的移动检测区域对应的 [删除] 按钮，该移动检测区域的边界消失。

[亮度检测控制]

选择“开”或“关”决定是否在照明的亮度等变化时进行移动检测。

- 初始值： 关

重要事项

- 在照明的亮度等变化小时，有可能不能进行“亮度检测控制”。
- 将“亮度检测控制”设置为“开”时，对于画面整体移动的拍摄物体，有可能不能进行移动检测。

[区域No通知]

单击“Panasonic报警协议通知 >>”，将显示“报警”页面的 [通知] 标签页。(请参见123 页)

移动检测信息追加

[信息追加]

选择“开”或“关”决定是否向图像数据中追加移动检测信息，是否发送重叠的图像数据。

移动检测信息可以用于部分本公司制网络硬盘录像机的搜索功能。关于该功能的进一步信息，请参见所连接的设备的使用说明书。

- 初始值： 关

13.5.1 设置移动检测区域 [移动检测区域]

在此处说明如何设置移动检测区域。

重要事项

- 当在设置菜单上更改设置时，有时移动检测功能可能不能正常使用。
1. 通过在画面上拖动鼠标生成移动检测区域。
 - 当选择一个区域来生成图像中的第一个移动检测区域时，所选择的区域将会被设置为移动检测区域“1(白色)”并且将会显示白色边界。后续生成的移动检测区域将会按照数字顺序设置（2至4）并且用区域边界

的颜色指示相应的移动检测区域号。生成移动检测区域时，所生成的移动检测区域的“状态”将会自动设置为“开”。



- 使用滑杆可以调整“检测区域”和“检测灵敏度”。
关于“检测灵敏度”和“检测区域”，请参见119页。
所显示区域内的移动检测状况将显示在“检测区域”中。必要时变更“检测区域”和“检测灵敏度”的区域和设置。
- 设置完成后，单击 [设置] 按钮。

重要事项

- 只有按下 [设置] 按钮后设置才会生效。
- 在需要关闭移动检测区域时，将“状态”选择为“关”后单击 [设置] 按钮可以关闭该区域的移动检测功能。
→ 关闭后的移动检测区域的边界将会变为虚线。即使在该区域检测到移动也不执行报警动作。
 - 单击 [删除] 按钮可以删除移动检测区域。
→ 相应的移动检测区域的边界消失。
 - 单击 [设置] 按钮。
→ 编辑的设置生效。

13.6 进行与报警通知有关的设置[通知]

单击“报警”页面的 [通知] 标签页。(请参见41 页, 43 页)

与Panasonic报警协议和HTTP报警通知有关的设置可以在此部分中进行。

13.6.1 进行与Panasonic报警协议有关的设置

报警 移动检测区域 通知

Panasonic报警协议通知 | HTTP报警通知

Panasonic报警协议通知

Panasonic报警协议通知 开 关

添加报警区域信息 开 关

目标端口 (1-65535)

重试次数

通知目标 报警 诊断 目标服务器地址

地址	报警	诊断	目标服务器地址	删除	报警区域No.
地址 1	<input type="checkbox"/>	<input type="checkbox"/>	<input type="text"/>	<input type="button" value="删除"/>	<input type="text" value="1"/>
地址 2	<input type="checkbox"/>	<input type="checkbox"/>	<input type="text"/>	<input type="button" value="删除"/>	<input type="text" value="1"/>
地址 3	<input type="checkbox"/>	<input type="checkbox"/>	<input type="text"/>	<input type="button" value="删除"/>	<input type="text" value="1"/>
地址 4	<input type="checkbox"/>	<input type="checkbox"/>	<input type="text"/>	<input type="button" value="删除"/>	<input type="text" value="1"/>
地址 5	<input type="checkbox"/>	<input type="checkbox"/>	<input type="text"/>	<input type="button" value="删除"/>	<input type="text" value="1"/>
地址 6	<input type="checkbox"/>	<input type="checkbox"/>	<input type="text"/>	<input type="button" value="删除"/>	<input type="text" value="1"/>
地址 7	<input type="checkbox"/>	<input type="checkbox"/>	<input type="text"/>	<input type="button" value="删除"/>	<input type="text" value="1"/>
地址 8	<input type="checkbox"/>	<input type="checkbox"/>	<input type="text"/>	<input type="button" value="删除"/>	<input type="text" value="1"/>

Panasonic报警协议通知

[Panasonic报警协议通知]

选择“开”或者“关”，决定是否在以下情况时用Panasonic报警协议通知报警的发生。在“通知目标”的“报警”或“诊断”复选框中打钩，可以在发生报警或以下情况时使用Panasonic报警协议通知向相应的IP地址提供通知。

- 当检测到报警时（“报警”）

- 发出SD记忆卡剩余容量通知时 (“诊断”)
- 当SD记忆卡的空间将满时 (“诊断”)
- 当安装SD记忆卡失败时 (“诊断”)
- **初始值:** 关

注

- 选择“开”时，报警的发生将从IP地址1依次通知注册的目标服务器IP地址（仅通知到报警或诊断复选框中打钩的IP地址中）。

[添加报警区域信息]

通过选择“开”或者“关”决定是否使用Panasonic报警协议通知发送移动检测报警区域编号的通知。

- **初始值:** 关

[目标端口]

从下列选项中选择Panasonic报警协议通知的目标端口。

- **可用范围:** 1至65535
- **初始值:** 1818

因以下端口号已在本产品上使用，请选择其他端口号：

20, 21, 23, 25, 42, 53, 67, 68, 69, 80, 110, 123, 161, 162, 995, 10669, 10670

[重试次数]

选择Panasonic报警协议通知的重试次数。

- **可用范围:** 0至30
- **初始值:** 2

通知目标

[地址 1] - [地址 8]

输入Panasonic报警协议通知的目标IP地址或主机名。最多可以登记8个目标服务器邮件地址。

- **[报警]:** 在所需要的地址对应的“报警”复选框打钩，可以在发生报警时使用Panasonic报警协议通知向相应的IP地址提供通知。
- **[诊断]:** 在所需要的地址对应的“诊断”复选框打钩，可以在发生以下情况的时候使用Panasonic报警协议提供通知：
 - 发出SD记忆卡剩余容量通知时
 - 当SD记忆卡的空间将满时
 - 当安装SD记忆卡失败时
- **[目标服务器地址]:** 输入目标服务器IP地址或主机名。
 - **可以输入的字符:** 字母、数字和字符： . _ -。

单击相应的服务器地址的 [删除] 按钮，可以删除注册的服务器地址。

[移动检测区域的通知设置]

选择“开”或“关”，决定是否设置“移动检测区域的通知设置”。

如果将“移动检测区域的通知设置”设置为“开”，仅在“报警区域No”与“移动检测报警”设置的“报警区域”匹配时，才会通知报警。将不执行除“移动检测报警”以外的报警通知。使用“移动检测区域的通知设置”时，为VMD中报警区域的“状态”选择“开”。

- **初始值:** 关

[报警区域No]

- 可用范围： 1至4
- 初始值： 1

重要事项

- 在“目标服务器地址”中输入主机名时，必须在“网络”页面的[网络]标签页进行DNS设置。(请参见130页)
- 确认目标IP地址注册是否正确。如果注册的IP地址不存在，通知将会延迟重发或漏发送。

13.6.2 进行与HTTP报警通知有关的设置

HTTP报警通知		报警	
地址 1	<input type="checkbox"/>	http://	删除
用户名			
密码			
通知数据		/cgi-bin/comalarm.cgi?CMD=01	
地址 2	<input type="checkbox"/>	http://	删除
用户名			
密码			
通知数据		/cgi-bin/comalarm.cgi?CMD=01	
地址 3	<input type="checkbox"/>	http://	删除
用户名			
密码			
通知数据		/cgi-bin/comalarm.cgi?CMD=01	
地址 4	<input type="checkbox"/>	http://	删除
用户名			
密码			
通知数据		/cgi-bin/comalarm.cgi?CMD=01	
地址 5	<input type="checkbox"/>	http://	删除
用户名			
密码			
通知数据		/cgi-bin/comalarm.cgi?CMD=01	

HTTP报警通知

[地址 1] - [地址 5]

输入目标IP地址或HTTP报警通知的主机名。最多可以登记5个目标服务器邮件地址。

- 可以输入的字符： 字母、数字和字符： . _ -。
- 初始值： http://

例如：“http://HTTP服务器的IP地址+:(冒号)+ 端口号”或者“http://主机名+:(冒号)+ 端口号”

[报警]复选框

选中该复选框时，可以在发生报警时提供HTTP报警通知。

[删除]按钮

单击此按钮时，所有设置的信息，包括地址、用户名、密码和通知数据将会删除。

[用户名]

输入用户名（登录名）访问HTTP服务器。

- 可以输入的字符数： 0至63个字符
- 不允许输入的字符： " & ; \

[密码]

输入访问HTTP服务器的密码。

- 可以输入的字符数： 0至63个字符
- 不允许输入的字符： " &

[通知数据]

在[地址 1] - [地址 5]中设置目标HTTP服务器地址后，输入要添加的通知数据。

- 可以输入的字符： 字母数字字符
- 初始值： /cgi-bin/comalarm.cgi?CMD=01

注

- 对于“地址 1”到“地址 5”，地址和“通知数据”总共可输入256个字符（包括“http://”）。
- 确保输入斜线 (/) 作为“通知数据”的首字符。
- 如果HTTP报警通知失败，则有关失败的信息将会添加到系统日志中。
- 即使在删除“通知数据”的内容后单击[设置]按钮，也会设置“/cgi-bin/comalarm.cgi?CMD=01”。

< 例 >

将地址设置为http://192.168.0.100且将“通知数据”设置为/cgi-bin/comalarm.cgi?CMD=01时，将执行HTTP报警通知，例如： http://192.168.0.100/cgi-bin/comalarm.cgi?CMD=01。

14 进行与验证有关的设置 [用户管理]

通过验证限制用户通过移动电话及其它移动终端、电脑访问摄像机的设置，可以在“用户管理”页进行。“用户管理”页面有2个标签页；[用户验证]标签页和[主机验证]标签页。

14.1 进行与用户验证有关的设置 [用户验证]

单击“用户管理”页面的 [用户验证] 标签页。(请参见41 页, 43 页)

在此页面可以进行为了限制通过电脑或移动电话及其它移动终端访问摄像机的用户而进行的认证的设置。可以注册多达24个用户。

注

- 如果使用相同IP地址的电脑在30秒内连续8次登录失败，在一定时间内将不能访问摄像机。

[用户验证]

选择“开”或“关”，决定是否对用户进行验证。

- 初始值： 关

[验证方法]

选择要在“用户验证”中使用的验证方法。

摘要或基本: 使用摘要或基本验证。

摘要: 使用摘要验证。

基本: 使用基本验证。

- 初始值： 摘要或基本

注

- 当[验证方法]设置变更时，请关闭网络浏览器，重新访问摄像机。
- 本公司的网络硬盘录像机在没有特别记载的情况下，无法使用摘要验证。(截至2015年3月)

[用户名]

输入用户名。

- 可以输入的字符数： 1至32个字符
- 不允许输入的字符： " & ; ; \
- 初始值： 无

[密码] [重新输入密码]

输入密码。

- 可以输入的字符数： 4至32个字符
- 不允许输入的字符： " &
- 初始值： 无

注

- 如果输入已经被使用的用户名并且单击 [设置] 按钮，对应原有用户的信息将会被覆盖。

[访问级别]

选择用户的访问级别。

- **1.管理员:** 允许对摄像机进行所有操作。
- **2.摄像机控制:** 允许显示摄像机的图像和控制摄像机。不能进行摄像机的设置。
- **3.仅实时:** 仅能显示实时图像。不能进行摄像机设置或者摄像机控制。
- 初始值： 3.仅实时

[用户检查]

单击“用户检查”的下拉菜单，将会显示所有注册的用户。

用户的显示形式是“注册的用户名 [访问级别]”。

(例如： admin [1])

选择要删除的用户后，单击 [删除] 按钮，可以删除注册的用户。

14.2 进行与主机验证有关的设置 [主机验证]

单击“用户管理”页面的 [主机验证] 标签页。(请参见41 页, 43 页)

限制电脑（IP地址）访问摄像机的主机验证设置可以在此页进行。



[主机验证]

选择“开”或者“关”，决定是否对主机进行验证。

- 初始值： 关

注

- 当“主机验证”变更为“开”时，需要事先将摄像机设置电脑的IP地址注册为管理员。

[IP地址]

输入允许访问摄像机的电脑IP地址。IP地址中不能使用主机名。

注

- 输入“IP地址/子网掩码长度”后，可以在各个子网中限制电脑。例如，输入“192.168.0.1/24”并选择“2.摄像机控制”作为访问级别时，IP地址介于“192.168.0.1” - “192.168.0.254”之间的电脑可使用访问级别“2.摄像机控制”访问摄像机。
- 如果输入已经被使用的IP地址并且单击 [设置] 按钮，对应原有用户的信息将会被覆盖。
- 指定在局域网使用的IP地址（本地地址）。

[访问级别]

从下列选项中选择主机的访问级别：

1.管理员/ 2.摄像机控制/ 3.仅实时

关于访问级别相关信息，请参见127 页。

- 初始值： 3.仅实时

[主机检查]

单击“主机检查”的下拉菜单，可以选择注册的主机并且检查所选择的主机IP地址。

注册的IP地址将会与访问级别一起显示。

（例如： 192.168.0.21 [1]）

选择要删除的IP地址后，单击 [删除] 按钮，可以删除注册的主机。

15 配置网络设置 [网络]

可在“网络”页面上配置网络设置。

“网络”页面有[网络] 标签页和 [其他设置] 标签页。

15.1 配置网络设置 [网络]

单击“网络”页面的 [网络] 标签页。(请参见41 页, 43 页)

设置网络时, 请向网络管理员或者因特网服务供应商确认以下信息:

- IP地址
- 子网掩码
- 默认网关 (使用网关服务器或者路由器时)
- HTTP端口号
- 主要DNS地址、次要DNS地址 (使用DNS时)

网络	其他设置
IPv4网络	
网络连接方法	自动 (高级) <input type="text"/>
IPv4地址	192 . 168 . 0 . 10 <input type="text"/>
子网掩码	255 . 255 . 255 . 0 <input type="text"/>
默认网关	192 . 168 . 0 . 1 <input type="text"/>
DNS	<input checked="" type="radio"/> 自动 <input type="radio"/> 手动
主要DNS地址	192 . 168 . 0 . 1 <input type="text"/>
次要DNS地址	0 . 0 . 0 . 0 <input type="text"/>
IPv6网络	
手动	<input type="radio"/> 开 <input checked="" type="radio"/> 关
IPv6地址	<input type="text"/>
默认网关	<input type="text"/>
DHCPv6	<input type="radio"/> 开 <input checked="" type="radio"/> 关
主要DNS地址	<input type="text"/>
次要DNS地址	<input type="text"/>
共通	
HTTP端口	80 (1-65535) <input type="text"/>
网络速度	自动 <input type="text"/>
RTP数据包最大传送容量	<input checked="" type="radio"/> 无限制 (1500byte) <input type="radio"/> 限制 (1280byte)
HTTP最大段容量	无限制 (1460byte) <input type="text"/>
简易IP设置有效期	<input checked="" type="radio"/> 20分钟 <input type="radio"/> 总是允许
FTP访问摄像机	<input type="radio"/> 允许 <input checked="" type="radio"/> 禁止
<input type="button" value="设置"/>	

IPv4网络

[网络连接方法]

选择IP地址的设置方法：

- **固定**：设置IP地址时，将其输入至“IPv4地址”。
- **DHCP**：利用DHCP功能设置IP地址。
- **自动 (AutoIP)**：利用DHCP功能设置IP地址。找不到DHCP服务器时，将自动设置IP地址。
- **自动 (高级)**：使用DHCP功能，参考网络地址信息，将一个未使用的IP地址作为静态IP地址分配给摄像机。摄像机在子网掩码范围内自动决定配置的IP地址。找不到DHCP服务器时，将IP地址设置为192.168.0.10。
- **初始值**：自动（高级）

注

- 选择“自动 (AutoIP)”且无法从DHCP服务器获取IP地址时，将在169.254.1.0 - 169.254.254.255之间搜索在同一网络内未被使用的IP地址。

[IPv4地址]

不使用DHCP功能时，输入摄像机的IP地址。不要输入电脑和其他网络摄像机已经使用的IP地址。

- **初始值**：192.168.0.10

注

- 即使使用DHCP功能，也不能使用2个以上的IP地址。关于DHCP服务器的设置，请咨询网络管理员。

[子网掩码]

不使用DHCP功能时，输入摄像机的子网掩码。

- **初始值**：255.255.255.0

[默认网关]

不使用DHCP功能时，输入摄像机的默认网关。

- **初始值**：192.168.0.1

注

- 即使使用DHCP功能，也不能在默认网关中使用2个以上的IP地址。关于DHCP服务器的设置，请咨询网络管理员。

[DNS]

选择“自动”（自动生成地址）或“手动”（在DNS服务器上手动输入地址）来设定DNS服务器上的地址。设置为“手动”时，需要进行DNS的设置。

使用DHCP功能时，一旦设置为“自动”，就能自动获取DNS服务器地址。

关于如何设置，请咨询网络管理员。

- **初始值**：自动

[主要DNS地址], [次要DNS地址]

将“DNS”选择为“手动”时，输入DNS服务器的IP地址。

关于DNS服务器的IP地址，请咨询网络管理员。

IPv6网络

[手动]

选择“开”或者“关”来决定是否手动输入IPv6地址。

- **开:** 手动输入IPv6地址。
- **关:** 无法手动输入IPv6地址。
- **初始值:** 关

[IPv6地址]

如果将“手动”选择为“开”，需要手动输入IPv6地址。请勿输入已使用的地址。

注

- 当使用的路由器无法连接到手动设置的IPv6地址时，请使用与IPv6兼容的路由器，并打开自动分配IPv6地址的功能。在这种情况下，可以设置从IPv6兼容的路由器自动分配的包含前缀信息的IPv6地址。关于使用的路由器的详情请参见路由器的使用说明书。

[默认网关]

当IPv6网络的“手动”选择为“开”时，输入摄像机IPv6网络的默认网关。

初始值: 无

[DHCPv6]

选择“开”或“关”来决定是否使用IPv6的DHCP功能。

设置DHCP服务器时，请勿将不使用DHCP功能的电脑和其他网络摄像机设置为同一IP地址。关于服务器的设置，请咨询网络管理员。

- **初始值:** 关

[主要DNS地址], [次要DNS地址]

在DNS服务器上输入IPv6地址。关于DNS服务器的IPv6地址，请咨询网络管理员。

共通

[HTTP端口]

独立指定HTTP端口号。

- **可用端口号:** 1至65535
- **初始值:** 80

因以下端口号已在本产品上使用，请选择其他端口号：

20, 21, 23, 25, 42, 53, 67, 68, 69, 110, 123, 161, 162, 554, 995, 10669, 10670, 59000至61000

[网络速度]

选择数据传送的网络速度。建议使用“自动”。

- **自动:** 网络速度自动设置。
- **100M全双工:** 100 Mbps全双工
- **100M半双工:** 100 Mbps半双工
- **10M全双工:** 10 Mbps全双工
- **10M半双工:** 10 Mbps半双工
- **初始值:** 自动

[RTP数据包最大传送容量]

选择“无限制（1500byte）”或“限制（1280byte）”，利用RTP查看摄像机图像时，对是否限制摄像机传来的RTP数据包容量进行设置。建议使用“无限制（1500byte）”。

使用的通讯线路数据包容量受到限制时，请选择“限制（1280byte）”。有关数据包的最大容量，请咨询网络管理员。

- **初始值：** 无限制（1500byte）

[HTTP最大段容量]

选择“无限制（1460byte）”、“限制（1280byte）”或“限制（1024byte）”，决定在使用HTTP协议浏览摄像机上的图像时是否限制最大段容量（MSS）。建议在默认设置下使用此功能。

使用的通讯线路MSS受到限制时，请选择“限制（1024byte）”或“限制（1280byte）”。关于最大段容量（MSS），请咨询网络管理员。

- **初始值：** 无限制（1460byte）

[简易IP设置有效期]

选择“20分钟”或“总是允许”决定用“IP简易设置软件”显示摄像机信息和进行网络设置的有效时间。

- **20分钟：** 使用Panasonic“IP简易设置软件”进行网络设置的有效时间从摄像机启动后20分钟内有效。
- **总是允许：** 使用Panasonic“IP简易设置软件”进行的网络设置总是有效。
- **初始值：** 20分钟

注

- 使用“IP简易设置软件”时，将[简易IP设置有效期]设置为“总是允许”时，摄像机信息显示总是有效，并且可以打开摄像机图像。
- 各个服务器的地址设置，请咨询网络管理员。
- “静态IP伪装”和“网络地址转换（NAT）”可以将全球IP地址转化成内部IP地址。此功能要在路由器上设置。

15 配置网络设置 [网络]

- 需要使用端口转发功能为各个摄像机指定相应的HTTP端口号和地址转换，才能通过与摄像机连接的路由器从因特网访问摄像机。相关信息，请参见路由器的使用说明书。

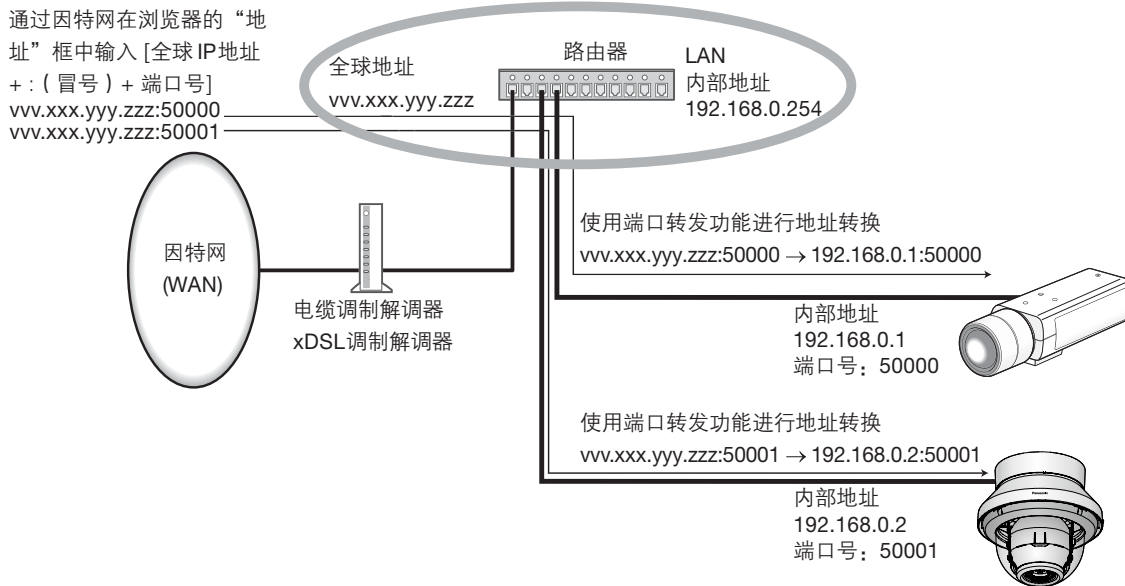

[FTP访问摄像机]

选择“允许”或者“禁止”来决定是否允许FTP访问摄像机。

- 初始值: 禁止

15.2 配置高级网络设置[其他设置]

单击“网络”页面的 [其他设置] 标签页。(请参见41 页, 43 页)

可在此处进行与SMTP (电子邮件)、FTP、UPnP、DDNS、SNMP、Diffserv有关的设置。

点击设置项目相应的链接, 即可移动到该项目的设置页面。

15.2.1 进行与发送电子邮件有关的设置

The screenshot shows a web-based configuration interface for network settings. The main menu includes '网络' (Network) and '其他设置' (Other Settings). Under '其他设置', there are sub-menus for 'SMTP (邮件)', 'FTP', 'NTP', 'UPnP', 'DDNS', 'SNMP', and 'Diffserv'. The 'SMTP (邮件)' section is active and contains the following fields:

- SMTP (邮件)**
 - 邮件通知: 开 关
 - 添加图像: 开 关
 - 图像分辨率: JPEG(2) (640x360)
- SMTP服务器地址: [Text Input]
- SMTP端口: 25 (1-65535)
- POP服务器地址: [Text Input]
- 验证:
 - 类型: 无 先POP后SMTP SMTP
 - 用户名: [Text Input]
 - 密码: [Text Input]
- 发件人邮件地址: [Text Input]

The '邮件通知目标' (Email Notification Targets) section includes a table with columns for '报警' (Alarm), '诊断' (Diagnosis), and '目标邮件地址' (Target Email Address). It lists four addresses (地址 1 to 地址 4), each with checkboxes for '报警' and '诊断', and a '删除' (Delete) button. Below this is a '邮件主题' (Email Subject) field and a '邮件内容' (Email Content) text area. A '设置' (Apply) button is located at the bottom of the form.

[邮件通知]

选择“开”或者“关”，决定是否在以下场合使用电子邮件通知。在“邮件通知目标”的“报警”或“诊断”复选框中打钩，选择在报警发生时使用电子邮件进行通知。

- 当检测到报警时（“报警”）
- 发出SD记忆卡剩余容量通知时（“诊断”）
- 当SD记忆卡的空间将满时（“诊断”）
- 当安装SD记忆卡失败时（“诊断”）

• 初始值：关

[添加图像]

选择“开”或者“关”，决定是否在报警发生时发送的邮件里添加图像。

• 初始值：关

[图像分辨率]

从下列选项中选择报警电子邮件随附图像的分辨率。

JPEG(1)/JPEG(2)

- 初始值: JPEG(2)

[SMTP服务器地址]

输入发送电子邮件的SMTP服务器的IP地址或主机名。

- 可以输入的字符数: 1至128个字符
- 可以输入的字符: 字母、数字和字符: . _ -。

[SMTP端口]

输入要发送电子邮件的端口号。

- 可用端口号: 1至65535
- 初始值: 25

因以下端口号已在本产品上使用, 请选择其他端口号:

20, 21, 23, 42, 53, 67, 68, 69, 80, 110, 123, 161, 162, 995, 10669, 10670

[POP服务器地址]

将“类型”选择为“先POP后SMTP”, 输入POP服务器的IP地址或者主机名。

- 可以输入的字符数: 1至128个字符
- 可以输入的字符: 字母、数字和字符: . _ -。

重要事项

- 为“SMTP服务器地址”或“POP服务器地址”输入主机名时, 需要在“网络”页面的 [网络] 标签页中设置DNS。(请参见130页)

[验证]

- 类型

从下列选项中选择发送电子邮件时的验证方法:

- 无: 发送电子邮件不需要通过任何验证。
- 先POP后SMTP: 使用SMTP服务器发送电子邮件先要通过POP服务器验证。
- SMTP: 发送电子邮件需要通过SMTP服务器验证。
- 初始值: 无

注

- 关于发送电子邮件的验证方法, 请咨询网络管理员。

- 用户名

输入访问服务器的用户名。

- 可以输入的字符数: 0至32个字符
- 不允许输入的字符: " & ; \

- 密码

输入访问服务器的密码。

- 可以输入的字符数: 0至32个字符
- 不允许输入的字符: " &

[发件人邮件地址]

输入发件人的邮件地址。

发件人邮件地址将会显示在接收邮件的“发信人”(发信人)栏中。

- 可以输入的字符数: 3至128个字符
- 可以输入的字符: 字母、数字和字符 @ . _ -。

[地址 1] - [地址 4]

输入目标邮件地址。最多可以注册4个目标邮件地址。

- **[报警]:** 在所需要的地址的“报警”复选框中打钩, 选择在报警发生时使用电子邮件进行通知。
- **[诊断]:** 在对应相关地址的“诊断”复选框中打钩, 就会在以下情况时通过电子邮件进行通知:
 - 发出SD记忆卡剩余容量通知时
 - 当SD记忆卡的空间将满时
 - 当安装SD记忆卡失败时
- **[目标邮件地址]:** 输入目标邮件地址。
 - **可以输入的字符数:** 3至128个字符
 - **可以输入的字符:** 字母、数字和字符 @ . _ -。

单击想删除的邮件地址的[删除]按钮, 可以删除注册的地址。

[邮件主题]

输入邮件主题。

- **可以输入的字符数:** 0至50个字符

[邮件内容]

输入邮件内容。

- **可以输入的字符数:** 0至200个字符

注

- 当SD记忆卡的空间已满时, 通知邮件将以下述内容送出: “The capacity of the SD memory card is full.”, 或者当安装SD记忆卡失败时, 通知邮件将以下述内容送出: “The SD memory card cannot be detected.”。
- 邮件的语言取决于[基本]标签页的“表示语言”。选择“日语”时将使用日语。如果选择其他语言, 则使用英语。

15.2.2 进行与FTP传送有关的设置

The screenshot shows a configuration page for network settings, specifically for FTP. The page is titled '其他设置' (Other Settings) and has a sub-tab for 'FTP'. The settings are organized into several sections:

- 报警图像FTP传送 (Alarm Image FTP Transfer):**
 - 报警图像FTP传送: 开 关
 - 目录名: [Text Input Field]
 - 文件名: [Text Input Field]
 - FTP传送重试: 开 关
 - 报警前录像: 传送间隔: 1fps, 最大图像数量: 0幅, 录像持续时间: 0秒
 - 报警后: 传送间隔: 1fps, 图像数: 100幅, 录像持续时间: 100秒
 - 图像分辨率: JPEG(2) (640x360)
- FTP定期图像传送 (FTP Regular Image Transfer):**
 - FTP定期图像传送: 开 关
 - 目录名: [Text Input Field]
 - 文件名: 包括日期和时间 不包括日期和时间
 - 传送间隔: 1秒
 - 图像分辨率: JPEG(2) (640x360)
- FTP服务器地址 (FTP Server Address):**
 - FTP服务器地址: [Text Input Field]
 - 用户名: [Text Input Field]
 - 密码: [Text Input Field]
 - 控制端口: 21 (1-65535)
 - FTP模式: 被动 主动

At the bottom of the form, there is a '设置' (Settings) button.

FTP

[报警图像FTP传送]

选择“开”或者“关”，决定是否将报警图像传送到FTP服务器。

- 初始值：关

[目录名]

输入准备保存报警图像的目录名。

例如，输入“/ALARM”可以指定在FTP服务器的根目录下的“ALARM”目录。

- 可以输入的字符数： 1至256个字符
- 不允许输入的字符： " & ;

[文件名]

输入准备传送到FTP服务器的报警图像的文件名。图像保存的文件名格式：

文件名：[“输入的文件名” + “时间和日期（年/月/日/时/分钟/秒钟）”] + “序列号”

- 可以输入的字符数： 1至32个字符

- 不允许输入的字符： " & * / : ; < > ? \ |

[FTP传送重试]

选择“开”或“关”决定是否重新发送失败的FTP传送。

开: 如果传送失败，则重新发送传送直到它们成功。

关: 如果传送失败，则放弃无法发送的图像并传送下一幅图像。

初始值: 关

[报警前录像]

- **传送间隔**

从下列选项中选择报警发生前的图像更新间隔。

0.1fps/ 0.2fps/ 0.33fps/ 0.5fps/ 1fps

- **初始值:** 1fps

- **最大图像数量**

从下列选项中选择要传送的报警图像数量。

0幅/ 1幅/ 2幅/ 3幅/ 4幅/ 5幅/ 6幅*/ 7幅*/ 8幅*/ 9幅*/ 10幅*/ 20幅*/ 30幅*/ 40幅*/50幅*

- **初始值:** 0幅

- **录像持续时间**

显示的录制时间根据报警发生前图像的配置“传送间隔”和“最大图像数量”变化。

注

- 为要传送的图像分辨率选择“JPEG(1)”时，如果“JPEG(1)”的图像分辨率为“4000x3000”、“3840x2160”、“2560x1920”、“2048x1536”、“1920x1080”或“1600x1200”，则报警前录像不可用。
- 为“报警前录像”的“最大图像数量”选择的右侧选项带有星号(*)时，根据图像分辨率和图像质量，可能无法发送指定的图像数量。下表显示可为报警前录像发送的最大图像数量。

		图像质量									
		0	1	2	3	4	5	6	7	8	9
图像分辨率	1280x960	5	6	7	8	10	10	10	20	30	40
	1280x720	7	8	10	10	10	20	20	30	40	50
	800x600	9	10	10	20	20	30	30	50	50	50
	VGA	10	20	20	30	30	40	50	50	50	50
	640x360	20	30	40	50	50	50	50	50	50	50
	QVGA	40	50	50	50	50	50	50	50	50	50
	320x180	50	50	50	50	50	50	50	50	50	50

[报警后]

- **传送间隔**

从下列选项中选择将报警图像传送到FTP服务器的传送间隔：

0.1fps/ 0.2fps/ 0.33fps/ 0.5fps/ 1fps

- **初始值:** 1fps

- **图像数**

从下列选项中选择要传送的报警图像数量。

1幅/ 2幅/ 3幅/ 4幅/ 5幅/ 6幅/ 7幅/ 8幅/ 9幅/ 10幅/ 20幅/ 30幅/ 50幅/ 100幅/ 200幅/ 300幅/ 500幅/ 1000幅/ 1500幅/ 2000幅/ 3000幅

- **初始值:** 100幅
- **录像持续时间**
将会显示设置“传送间隔”和“图像数”的所需保存的时间。

[图像分辨率]

从下列选项中选择报警发生时所传送图像的分辨率。

JPEG(1)/JPEG(2)

- **初始值:** JPEG(2)

FTP定期图像传送

[FTP定期图像传送]

选择“开”或者“关”，决定是否使用FTP定期图像传送功能传送图像。

选择“开”时，需要设置FTP服务器。

- **初始值:** 关

重要事项

- 使用FTP定期图像传送时，需要在“时间表”页面的[时间表]标签页上配置FTP定期图像传送的时间表设置。(请参见152页)

[目录名]

输入要保存图像的目录名。

例如，输入“/img”可以指定FTP服务器的根目录下的“img”目录。

- **可以输入的字符数:** 1至256个字符
- **不允许输入的字符:** " & ;
- **初始值:** 无

[文件名]

输入文件名（要传送的图像文件的名称）并且选择保存文件名的形式。

- **包括日期和时间:** 文件名将会为 [“输入的文件名”+“时间与日期（年/月/日/时/分/秒）”+“序列号（从00开始）”]。
- **不包括日期和时间:** 文件名将会仅为输入的“文件名”。如果选择了“不包括日期和时间”，每次新传送文件时会覆盖旧文件。
- **可以输入的字符数:** 1至32个字符
- **不允许输入的字符:** " & ; : / * < > ? \ |
- **初始值:** 无

注

- 当选择“包括日期和时间”时，在使用夏令时的地区，文件名将会为 [“输入的文件名”+“时间与日期（年/月/日/时/分/秒）”+“序列号（从00开始）”]+“s”。

[传送间隔]

从下列选项中选择FTP定期图像传送的间隔：

1秒/ 2秒/ 3秒/ 4秒/ 5秒/ 6秒/ 10秒/ 15秒/ 20秒/ 30秒/ 1分钟/ 2分钟/ 3分钟/ 4分钟/ 5分钟/ 6分钟/ 10分钟/ 15分钟/ 20分钟/ 30分钟/ 1小时/ 1.5小时/ 2小时/ 3小时/ 4小时/ 6小时/ 12小时/ 24小时

- 初始值： 1秒

[图像分辨率]

从下列选项中选择传送图像的分辨率：

JPEG(1)/JPEG(2)

- 初始值： JPEG(2)

[FTP服务器地址]

输入FTP服务器的IP地址或者主机名。

- 可以输入的字符数： 1至128个字符
- 可以输入的字符： 字母、数字和字符： . _ -。

重要事项

- 为“FTP服务器地址”输入主机名时，需要在“网络”页面的 [网络] 标签页中设置DNS。(请参见130 页)

[用户名]

输入访问FTP服务器的用户名。

- 可以输入的字符数： 1至32个字符
- 不允许输入的字符： " & ; ; \

[密码]

输入访问FTP服务器的密码。

- 可以输入的字符数： 0至32个字符
- 不允许输入的字符： " &

[控制端口]

输入准备用于FTP服务器的控制端口号。

- 可用端口号： 1至65535
- 初始值： 21

因以下端口号已在本产品上使用，请选择其他端口号：

20, 23, 25, 42, 53, 67, 68, 69, 80, 110, 123, 161, 162, 995, 10669, 10670

[FTP模式]

选择“被动”或者“主动”决定FTP模式。

一般情况下，选择“被动”。如果选择“被动”但不能连接，则选择“主动”。

- 初始值： 被动

15.2.3 进行与NTP服务器有关的设置

NTP服务器地址及端口号等与NTP服务器有关的设置可以在此页进行。

重要事项

- 在系统运用时，如果要设置更精确的时间，请选择NTP服务器。



[时间调整]

选择时间的调整方法。使用所选择方法调整的时间将用作摄像机的标准时间。

- 手动:** 在“基本”页面的 [基本] 标签页中设置的时间将用作摄像机的标准时间。
- 与NTP服务器同步:** 与NTP服务器同步自动调整的时间将用作摄像机的标准时间。
- 初始值:** 手动

[NTP服务器地址的获取方法]

在“时间调整”中选择“与NTP服务器同步”后，请选择NTP服务器地址的获取方法。

- 自动:** 从DHCP服务器获取NTP服务器地址。
- 手动:** 在“NTP服务器地址”中输入NTP服务器地址，进行设置。
- 初始值:** 手动

重要事项

- 从DHCP服务器获取“NTP服务器地址”时，需在“网络”页面的 [网络] 标签页中将“网络连接方法”设为“DHCP”、“自动 (AutoIP)”或“自动 (高级)”。(请参见130 页)

[NTP服务器地址]

当“NTP服务器地址的获取方法”选择为“手动”时，输入NTP服务器的IP地址或者主机名。

- 可以输入的字符数:** 1至128个字符
- 可以输入的字符:** 字母、数字和字符： . _ -。
- 初始值:** 无

重要事项

- 为“NTP服务器地址”输入主机名时，需要在“网络”页面的 [网络] 标签页中设置DNS。(请参见130 页)

[NTP端口]

输入准备使用的NTP服务器的端口号。

- 可用端口号:** 1至65535
- 初始值:** 123

因以下端口号已在本产品上使用，请选择其他端口号：

20, 21, 23, 25, 42, 53, 67, 68, 69, 80, 110, 161, 162, 995, 10669, 10670

[时间调整间隔]

选择与NTP服务器的同步间隔（1至24小时：以1小时间隔为单位）。

- 初始值： 1小时

15.2.4 配置UPnP设置

摄像机支持UPnP（Universal Plug and Play）。使用UPnP功能后，可自动进行以下设置：

- 设置路由器的端口转发功能。（但路由器需要支持UPnP。）使用该功能便于通过因特网或移动电话及其它移动终端访问摄像机。
- 在电脑的[网络]文件夹内创建摄像机快捷操作，即使摄像机的IP地址变更，该快捷操作也将自动更新。



[自动端口转发]

通过“开”或“关”设置是否使用路由器的端口转发功能。

若想使用自动端口转发功能，使用的路由器必须支持UPnP，且UPnP功能有效。

- 初始值： 关

注

- 端口号可能因自动端口转发而变更。发生变更后，需对电脑或录像机等注册的摄像机端口号进行更改。
- UPnP功能可在将摄像机连接到IPv4网络时使用。该功能不支持IPv6。
- 需要确认自动端口转发是否正确设置时，可点击“维护”页面的[状态]标签页，确认“UPnP”的“状态”为“有效”。（请参见161页）
若未显示“有效”时，请参见“20 故障排除”中的“无法通过因特网访问摄像机”。（请参见173页）

[摄像机快捷操作]

选择是否在电脑的[网络]文件夹内创建摄像机的快捷操作。创建摄像机快捷操作时，请选择“开”。

若想使用摄像机快捷操作功能，请事先在电脑中将UPnP功能设为开启。

- 初始值： 关

注

- 要在电脑的[网络]文件夹内显示摄像机的快捷操作，有必要添加Windows组件。请参照以下内容，开启UPnP功能。

Windows Vista操作系统：

[开始] → [控制面板] → [网络和 Internet 连接] → [网络和共享中心] → 启用 [共享和发现] 的 [网络发现] 项目 → 选择 [启用网络发现] → 点击 [应用] → 结束

Windows 7操作系统：

[开始] → [控制面板] → [网络和 Internet 连接] → [网络和共享中心] → 选择 [更改高级共享设置] 中 [网络发现] 的 [启用网络发现] → 点击 [保存修改] → 结束

Windows 8.1和Windows 8操作系统：

右键单击[开始] → 选择[控制面板] → [网络和 Internet] → [网络和共享中心] → 选择[更改高级共享设置]的[网络发现]的[启用网络发现] → 单击[保存修改] → 完成

15.2.5 进行与DDNS有关的设置

通过因特网访问摄像机时，必须设置DDNS功能。
有关如何进行与DDNS有关的设置，请参见146 页。



[安装区域]

选择安装摄像机的区域。如果摄像机在日本以外的地区使用，请选择“全球”。如果摄像机在日本使用，请选择“日本”。

日本/全球

[服务]

选择是否使用DDNS及使用的DDNS服务。

- **关:** 不使用DDNS。
- **Viewnetcam.com:** 使用“Viewnetcam.com”服务。
- **DDNS更新:** 在没有DHCP协议的情况下使用DDNS更新（依据RFC2136）。
- **DDNS更新 (DHCP):** 在具有DHCP协议的情况下使用DDNS更新（依据RFC2136）。
- **初始值:** 关

注

- 使用DDNS更新（依据RFC2136）时，对有无DHCP协议的选择可咨询网络管理员。

15.2.6 进行与SNMP有关的设置

与SNMP有关的设置可以在此页进行。可以使用SNMP管理软件检查摄像机的状态。使用SNMP功能时，请向网络管理员确认设置内容。

[团体名称]

输入要监视的团体名称。

- 可以输入的字符数：0至32个字符
- 初始值：无

重要事项

- 使用SNMP功能时，需要输入团体名称。如未输入团体名称，SNMP功能不工作。

[摄像机标题]

输入准备使用SNMP功能管理的摄像机标题。

- 可以输入的字符数：0至32个字符
- 初始值：无

[摄像机位置]

输入安装摄像机的位置名称。

- 可以输入的字符数：0至32个字符
- 初始值：无

[联系方式（管理员的邮件地址或电话号码）]

输入管理员的邮件地址或者电话号码。

- 可以输入的字符数：0至255个字符
- 初始值：无

15.2.7 配置Diffserv设置

与Diffserv有关的设置可以在此页进行。Diffserv功能可用于设置路由器发送的图像/音频数据的优先级。此功能设置的优先级必须与分配给路由器的DSCP值一致。

使用Diffserv功能时，请向网络管理员确认设置内容。



[DSCP(0-63)]

输入数据包的优先顺序。

- 可用值：0至63
- 初始值：0

15.3 如何进行与DDNS有关的设置

在摄像机中使用DDNS功能时，可使用以下任意一个DDNS服务。

- “Viewnetcam.com”服务
- DDNS更新（依据RFC2136）

重要事项

- 利用DDNS服务之前，需在路由器中进行端口转发设置。
- 关于DDNS更新（依据RFC2136）
本公司对“Viewnetcam.com”服务以外的DDNS相关功能一概不作保证。因此，由于使用“Viewnetcam.com”服务以外的DDNS功能而对摄像机造成任何故障或损害时，本公司不承担责任。
有关“Viewnetcam.com”服务以外的DDNS功能，其选择与设置可咨询该服务提供商。

注

- “Viewnetcam.com”服务（收费）是本公司推荐的DDNS服务。关于“Viewnetcam.com”服务的详细信息，请参见“Viewnetcam.com”服务的网站。（<http://www.viewnetcam.com/>）。

关于DDNS服务（IPv4 / IPv6）

使用DDNS服务后，可通过因特网查看摄像机图像。

DDNS服务是一种将动态全球地址与域名进行绑定的服务。

可设置本公司推荐的DDNS服务即“Viewnetcam.com”服务（收费。支持IPv6，但此时需要IPv4/IPv6两种连接环境。）或“DDNS更新（依据RFC2136）”。

很多网络服务商提供的服务都是全球地址，不是固定的，是会变化的。因此一段时间之后，可能将无法通过先前的全球地址访问摄像机。通过因特网访问全球地址不固定的环境中的摄像机时，需要以下任何一种服务：

- **DDNS服务（“Viewnetcam.com”服务等）**
一种即使全球地址发生变化，也可通过注册的固定域名（例如：****.viewnetcam.com）进行访问的服务。
使用IPv6连接时，也需要参加域名服务。
关于“Viewnetcam.com”服务的详细信息，请参见“Viewnetcam.com”服务的网站。
（<http://www.viewnetcam.com/>）
- **固定IP地址服务（签约网络服务商的服务等）**

一种全球地址（固定）不变的服务。

15.3.1 DDNS服务的架构（以“Viewnetcam.com”服务为例）

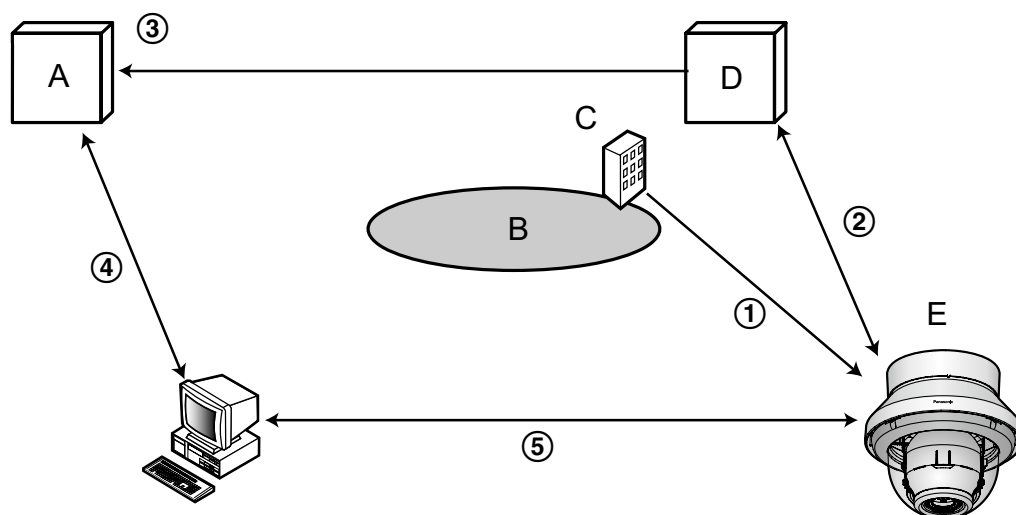

- A. DNS服务器
- B. 因特网
- C. 网络服务商
- D. “Viewnetcam.com” 服务器
- E. 远处的商店

① 全球地址

签约网络服务商将全球地址分配到路由器（或摄像机）。此时被分配的全球地址不是固定的，是会变化的。

② 自动注册“*****.viewnetcam.com”和全球地址

如果已参加“Viewnetcam.com”服务，将向摄像机分配固有“域名”（例如：*****.viewnetcam.com）。摄像机自动向“Viewnetcam.com”需要的服务器通知路由器（或摄像机）的全球地址，由此，“（Viewnetcam.com”的服务器）对摄像机的域名和路由器（或摄像机）的全球地址进行管理。

③ 通过“*****.viewnetcam.com”自动注册当前全球地址

“Viewnetcam.com”的服务器将路由器（或摄像机）的全球地址和域名注册到DNS服务器中。

④ 从URL（域名）获取全球地址

通过因特网访问摄像机时，向网络浏览器输入含域名的URL后，DNS服务器将识别出已注册的路由器（或摄像机）全球地址。

⑤ 通过当前全球地址访问摄像机

可通过识别出的全球地址访问路由器（或摄像机），对图像进行监控。

注

- 有关使用的IP地址是否固定，可咨询签约的网络服务商。
- 因网络服务商不同，有时可能会分配本地地址。此时将无法利用DDNS服务，因此请与签约的网络服务商进行确认。

15.3.2 使用“Viewnetcam.com”服务时



[摄像机URL]

显示在“Viewnetcam.com”上注册的摄像机URL。

[通往Viewnetcam.com注册的链接]

点击所显示的URL，将在新窗口打开“Viewnetcam.com”服务的注册画面。
在“Viewnetcam.com”服务的注册画面进行服务注册。

[访问间隔]

输入检查“Viewnetcam.com”服务器的IP地址和主机名的间隔时间：
10 分钟 / 20 分钟 / 30 分钟 / 40 分钟 / 50 分钟 / 1小时

- 初始值：1小时

[全球IP地址通知方式]

通常情况下，[全球IP地址通知方式]应设为“正常”。

如果在“Viewnetcam.com”中注册后30分钟内无法使用注册的URL访问摄像机，请选择“其他设置”。
在这种情况下，必须启用摄像机和路由器的UPnP（请参见143页）。

- 初始值：正常

15.3.3 “Viewnetcam.com”服务的注册步骤

1. 在[服务]中选择[Viewnetcam.com]，点击[设置]按钮。
→ 在[通往Viewnetcam.com注册的链接]中显示URL。
若[通往Viewnetcam.com注册的链接]不显示URL，请确认摄像机的网络配置是否正确。此外，请确认摄像机已连接到互联网，并再次点击[设置]按钮。
2. 按照画面提示，进行“Viewnetcam.com”服务的注册。
→ “Viewnetcam.com”服务的注册画面将在新窗口中打开。

若不显示注册画面，请确认电脑是否连接到因特网，并点击网络浏览器的刷新按钮。

DDNS	
安装区域	全球
服务	Viewnetcam.com
摄像机URL	
通往Viewnetcam.com注册的链接	http://*****
访问间隔	1小时
全球IP地址通知方式	<input checked="" type="radio"/> 正常 <input type="radio"/> 其他设置

[设置]

3. 按照画面提示，进行“Viewnetcam.com”服务的注册。

→ 显示“开始服务”后，请关闭注册页面。

可使用注册时选择的摄像机URL访问摄像机。但当连接到与摄像机在相同网络（LAN）的电脑时无法通过该URL访问。

DDNS	
安装区域	全球
服务	Viewnetcam.com
摄像机URL	*****
通往Viewnetcam.com注册的链接	http://*****
访问间隔	1小时
全球IP地址通知方式	<input checked="" type="radio"/> 正常 <input type="radio"/> 其他设置

[设置]

注

- 完成“Viewnetcam.com”服务的注册后，将显示“摄像机URL”中注册的URL。（注册的摄像机URL可能最多需要30分钟左右才能生效。）
- 注册后想要注销“Viewnetcam.com”服务时，请访问“Viewnetcam.com”服务的网站（<http://www.viewnetcam.com/>）进行解约。
- 在viewnetcam设置页面或状态页面中，“Viewnetcam.com”服务的URL显示为“到期”时，请在注册完“Viewnetcam.com”服务后重新启动摄像机。重启摄像机后，请检查已注册的URL显示在“维护”页面上[状态] - [Viewnetcam.com] 中“Viewnetcam.com”的URL中。
- 访问“通往Viewnetcam.com注册的链接”旁边显示的URL后，可确认“Viewnetcam.com”服务中的注册信息。若不显示URL，请确认电脑已连接到互联网，并点击 [设置] 按钮。
- 路由器全球地址发生变化，经常无法访问时，请将“访问间隔”设为较小的值。

15.3.4 确认“Viewnetcam.com”服务的注册信息

可以确认摄像机是否注册了“Viewnetcam.com”服务。(请参见161 页)

15.3.5 使用“DDNS更新”



[主机名]

输入在DDNS更新中使用的主机名。

- 可以输入的字符数： 3至250个字符
以“(主机名). (域名)”的形式输入。
- 可以输入的字符： 字母、数字和字符： . _ -。
- 初始值： 无

注

- 关于允许使用的主机名， 请向网络管理员咨询。

[访问间隔]

选择对DDNS更新服务器的IP地址和主机名进行确认的间隔。

10 分钟 / 20 分钟 / 30 分钟 / 40 分钟 / 50 分钟 / 1 小时 / 6 小时 / 24小时

- 初始值： 24小时

15.3.6 使用“DDNS更新 (DHCP)”



[主机名]

输入在DDNS更新中使用的主机名。

- **可以输入的字符数：** 3至250个字符
以“（主机名）.（域名）”的形式输入。
- **可以输入的字符：** 字母、数字和字符： . _ -。
- **初始值：** 无

注

- 关于允许使用的主机名，请向网络管理员咨询。

16 进行与时间表有关的设置 [时间表]

在“时间表”页面，可以为下述情况决定时段：

- 报警权限
- VMD权限
- 访问权限
- H.264录像
- 场景文件
- FTP定期图像传送

“时间表”页面仅有[时间表]标签页。

可以设置多达5个时间表。

时间表	时间表模式	时间范围
时间表 1 (白色)	关	<input type="checkbox"/> 星期一 <input type="checkbox"/> 星期二 <input type="checkbox"/> 星期三 <input type="checkbox"/> 星期四 <input type="checkbox"/> 星期五 <input type="checkbox"/> 星期六 <input type="checkbox"/> 星期日 24小时 00:00 - 00:00
时间表 2 (蓝色)	关	<input type="checkbox"/> 星期一 <input type="checkbox"/> 星期二 <input type="checkbox"/> 星期三 <input type="checkbox"/> 星期四 <input type="checkbox"/> 星期五 <input type="checkbox"/> 星期六 <input type="checkbox"/> 星期日 24小时 00:00 - 00:00
时间表 3 (绿色)	关	<input type="checkbox"/> 星期一 <input type="checkbox"/> 星期二 <input type="checkbox"/> 星期三 <input type="checkbox"/> 星期四 <input type="checkbox"/> 星期五 <input type="checkbox"/> 星期六 <input type="checkbox"/> 星期日 24小时 00:00 - 00:00
时间表 4 (红色)	关	<input type="checkbox"/> 星期一 <input type="checkbox"/> 星期二 <input type="checkbox"/> 星期三 <input type="checkbox"/> 星期四 <input type="checkbox"/> 星期五 <input type="checkbox"/> 星期六 <input type="checkbox"/> 星期日 24小时 00:00 - 00:00
时间表 5 (黑色)	关	<input type="checkbox"/> 星期一 <input type="checkbox"/> 星期二 <input type="checkbox"/> 星期三 <input type="checkbox"/> 星期四 <input type="checkbox"/> 星期五 <input type="checkbox"/> 星期六 <input type="checkbox"/> 星期日 24小时 00:00 - 00:00

	0:00	6:00	12:00	18:00	24:00
星期一					
星期二					
星期三					
星期四					
星期五					
星期六					
星期日					

[设置]

- 从“时间表模式”选择要指定给时间表的动作。
初始值为“关”。
 - 关**: 对应时间表不采取动作。
 - 允许报警**: 时间表期间将会接受端子的报警输入（端子报警）。

- **允许移动检测:** 时间表期间移动检测功能将会启动。
- **允许访问:** 在设定的时间以外的时间段内, 在[用户验证]标签页(请参见127页)上将访问级别设置为2和3的用户禁止访问摄像机。
- **录像流:** 在设置的时间段进行H.264录像。仅在使用H.264图像时可用。
- **图像调整 1:** 在时间表内指定的时间将图像设为“场景文件 1”的设置。到达时间表指定的时间时, 将图像设为“场景文件以外”的设置。
- **图像调整 2:** 在时间表内指定的时间将图像设为“场景文件 2”的设置。到达时间表指定的时间时, 将图像设为“场景文件以外”的设置。
- **FTP定期图像传送:** 在时间表指定的时间执行FTP定期图像传送。

注

- 在“用户管理”页面的[用户验证]标签页将“用户验证”选择为“开”(请参见127页), 并且在“主机验证”页面将“主机验证”选择为“关”(请参见128页), 则可以使“允许访问”生效。
 - 选择“录像流”时, 为[SD记忆卡]标签页上的“录像格式”选择“H.264(1)”、“H.264(2)”、“H.264(3)”或“H.264(4)”, 并为“保存模式”选择“时间表”。(请参见55页)
 - 当“拍摄模式”设置为“图像裁剪 [16:9] (30fps 模式)”时, 可以将H.264(1)选择为频道1到频道4。
2. 通过在对应的复选框内打钩选择星期几。
 3. 从下拉菜单中可以选择时间表的开始时间和结束时间。
如果不指定时间, 在“24小时”的复选框打钩。
 4. 设置完成后, 单击 [设置] 按钮。
→ 结果将会显示在窗口的底部。

注

- 在时间表1至时间表5中显示的颜色表示画面下的时间表栏中显示的线的颜色。

16.1 如何设置时间表

时间表

时间表	时间表模式	时间范围
时间表 1 (白色)	关	<input type="checkbox"/> 星期一 <input type="checkbox"/> 星期二 <input type="checkbox"/> 星期三 <input type="checkbox"/> 星期四 <input type="checkbox"/> 星期五 <input type="checkbox"/> 星期六 <input type="checkbox"/> 星期日 <input type="checkbox"/> 24小时 00 : 00 - 00 : 00
时间表 2 (蓝色)	关	<input type="checkbox"/> 星期一 <input type="checkbox"/> 星期二 <input type="checkbox"/> 星期三 <input type="checkbox"/> 星期四 <input type="checkbox"/> 星期五 <input type="checkbox"/> 星期六 <input type="checkbox"/> 星期日 <input type="checkbox"/> 24小时 00 : 00 - 00 : 00
时间表 3 (绿色)	关	<input type="checkbox"/> 星期一 <input type="checkbox"/> 星期二 <input type="checkbox"/> 星期三 <input type="checkbox"/> 星期四 <input type="checkbox"/> 星期五 <input type="checkbox"/> 星期六 <input type="checkbox"/> 星期日 <input type="checkbox"/> 24小时 00 : 00 - 00 : 00
时间表 4 (红色)	关	<input type="checkbox"/> 星期一 <input type="checkbox"/> 星期二 <input type="checkbox"/> 星期三 <input type="checkbox"/> 星期四 <input type="checkbox"/> 星期五 <input type="checkbox"/> 星期六 <input type="checkbox"/> 星期日 <input type="checkbox"/> 24小时 00 : 00 - 00 : 00
时间表 5 (黑色)	关	<input type="checkbox"/> 星期一 <input type="checkbox"/> 星期二 <input type="checkbox"/> 星期三 <input type="checkbox"/> 星期四 <input type="checkbox"/> 星期五 <input type="checkbox"/> 星期六 <input type="checkbox"/> 星期日 <input type="checkbox"/> 24小时 00 : 00 - 00 : 00

	0:00	6:00	12:00	18:00	24:00
星期一					
星期二					
星期三					
星期四					
星期五					
星期六					
星期日					

[设置]

1. 在“FTP图像传送时间表”的复选框打钩选择所需要的星期几。
→ 所选择的星期几将会在时间表中生效。
2. 单击下拉菜单并且选择需要的“小时”和“分钟”可以指定时间。
如果不指定时间，在“24小时”的复选框打钩。

16 进行与时间表有关的设置 [时间表]

3. 设置完成后，单击 [设置] 按钮。
→ 结果将会显示在窗口的底部。

The screenshot displays the '时间表' (Time Schedule) configuration window. It is divided into two main sections: a configuration table and a visual timeline.

时间表	时间表模式	时间范围
时间表 1 (白色)	允许报警	<input checked="" type="checkbox"/> 星期一 <input checked="" type="checkbox"/> 星期二 <input checked="" type="checkbox"/> 星期三 <input checked="" type="checkbox"/> 星期四 <input checked="" type="checkbox"/> 星期五 <input type="checkbox"/> 星期六 <input type="checkbox"/> 星期日 <input type="checkbox"/> 24小时 09:00 - 17:30
时间表 2 (蓝色)	允许移动检测	<input checked="" type="checkbox"/> 星期一 <input checked="" type="checkbox"/> 星期二 <input checked="" type="checkbox"/> 星期三 <input checked="" type="checkbox"/> 星期四 <input checked="" type="checkbox"/> 星期五 <input checked="" type="checkbox"/> 星期六 <input checked="" type="checkbox"/> 星期日 <input type="checkbox"/> 24小时 23:00 - 07:00
时间表 3 (绿色)	FTP定期图像传送	<input type="checkbox"/> 星期一 <input type="checkbox"/> 星期二 <input type="checkbox"/> 星期三 <input type="checkbox"/> 星期四 <input type="checkbox"/> 星期五 <input checked="" type="checkbox"/> 星期六 <input checked="" type="checkbox"/> 星期日 <input checked="" type="checkbox"/> 24小时 00:00 - 00:00
时间表 4 (红色)	关	<input type="checkbox"/> 星期一 <input type="checkbox"/> 星期二 <input type="checkbox"/> 星期三 <input type="checkbox"/> 星期四 <input type="checkbox"/> 星期五 <input type="checkbox"/> 星期六 <input type="checkbox"/> 星期日 <input type="checkbox"/> 24小时 00:00 - 00:00
时间表 5 (黑色)	关	<input type="checkbox"/> 星期一 <input type="checkbox"/> 星期二 <input type="checkbox"/> 星期三 <input type="checkbox"/> 星期四 <input type="checkbox"/> 星期五 <input type="checkbox"/> 星期六 <input type="checkbox"/> 星期日 <input type="checkbox"/> 24小时 00:00 - 00:00

The visual timeline below shows the active periods for each schedule across the days of the week (0:00 to 24:00). The x-axis is labeled with 0:00, 6:00, 12:00, 18:00, and 24:00. The y-axis lists the days of the week. Blue bars represent the active periods for Schedules 1, 2, 3, 4, and 5. A green bar represents the active period for Schedule 3, which is active 24/7. A white bar represents the active period for Schedule 1, which is active from 09:00 to 17:30 on weekdays. A blue bar represents the active period for Schedule 2, which is active from 23:00 to 07:00 on weekdays. A red bar represents the active period for Schedule 4, which is active from 00:00 to 00:00 on weekdays. A black bar represents the active period for Schedule 5, which is active from 00:00 to 00:00 on weekdays.

At the bottom of the window, there is a button labeled '设置' (Settings).

16.2 如何删除所设置的时间表

时间表	时间表模式	时间范围
时间表 1 (白色)	允许报警	<input checked="" type="checkbox"/> 星期一 <input checked="" type="checkbox"/> 星期二 <input checked="" type="checkbox"/> 星期三 <input checked="" type="checkbox"/> 星期四 <input checked="" type="checkbox"/> 星期五 <input type="checkbox"/> 星期六 <input type="checkbox"/> 星期日 24小时 09:00 - 17:30
时间表 2 (蓝色)	允许移动检测	<input checked="" type="checkbox"/> 星期一 <input checked="" type="checkbox"/> 星期二 <input checked="" type="checkbox"/> 星期三 <input checked="" type="checkbox"/> 星期四 <input checked="" type="checkbox"/> 星期五 <input checked="" type="checkbox"/> 星期六 <input checked="" type="checkbox"/> 星期日 24小时 23:00 - 07:00
时间表 3 (绿色)	FTP定期图像传送	<input type="checkbox"/> 星期一 <input type="checkbox"/> 星期二 <input type="checkbox"/> 星期三 <input type="checkbox"/> 星期四 <input type="checkbox"/> 星期五 <input checked="" type="checkbox"/> 星期六 <input checked="" type="checkbox"/> 星期日 24小时 00:00 - 00:00
时间表 4 (红色)	关	<input type="checkbox"/> 星期一 <input type="checkbox"/> 星期二 <input type="checkbox"/> 星期三 <input type="checkbox"/> 星期四 <input type="checkbox"/> 星期五 <input type="checkbox"/> 星期六 <input type="checkbox"/> 星期日 24小时 00:00 - 00:00
时间表 5 (黑色)	关	<input type="checkbox"/> 星期一 <input type="checkbox"/> 星期二 <input type="checkbox"/> 星期三 <input type="checkbox"/> 星期四 <input type="checkbox"/> 星期五 <input type="checkbox"/> 星期六 <input type="checkbox"/> 星期日 24小时 00:00 - 00:00

0:00 6:00 12:00 18:00 24:00

星期一
星期二
星期三
星期四
星期五
星期六
星期日

设置

1. 除去所设置的星期几的复选框中的钩。

16 进行与时间表有关的设置 [时间表]

2. 设置完成后，单击 [设置] 按钮。
→ 所选择的星期几的时间被删除。

时间表

时间表 1 (白色)	时间表模式	关
	时间范围	<input type="checkbox"/> 星期一 <input type="checkbox"/> 星期二 <input type="checkbox"/> 星期三 <input type="checkbox"/> 星期四 <input type="checkbox"/> 星期五 <input type="checkbox"/> 星期六 <input type="checkbox"/> 星期日 <input type="checkbox"/> 24小时 00:00 - 00:00
时间表 2 (蓝色)	时间表模式	关
	时间范围	<input type="checkbox"/> 星期一 <input type="checkbox"/> 星期二 <input type="checkbox"/> 星期三 <input type="checkbox"/> 星期四 <input type="checkbox"/> 星期五 <input type="checkbox"/> 星期六 <input type="checkbox"/> 星期日 <input type="checkbox"/> 24小时 00:00 - 00:00
时间表 3 (绿色)	时间表模式	关
	时间范围	<input type="checkbox"/> 星期一 <input type="checkbox"/> 星期二 <input type="checkbox"/> 星期三 <input type="checkbox"/> 星期四 <input type="checkbox"/> 星期五 <input type="checkbox"/> 星期六 <input type="checkbox"/> 星期日 <input type="checkbox"/> 24小时 00:00 - 00:00
时间表 4 (红色)	时间表模式	关
	时间范围	<input type="checkbox"/> 星期一 <input type="checkbox"/> 星期二 <input type="checkbox"/> 星期三 <input type="checkbox"/> 星期四 <input type="checkbox"/> 星期五 <input type="checkbox"/> 星期六 <input type="checkbox"/> 星期日 <input type="checkbox"/> 24小时 00:00 - 00:00
时间表 5 (黑色)	时间表模式	关
	时间范围	<input type="checkbox"/> 星期一 <input type="checkbox"/> 星期二 <input type="checkbox"/> 星期三 <input type="checkbox"/> 星期四 <input type="checkbox"/> 星期五 <input type="checkbox"/> 星期六 <input type="checkbox"/> 星期日 <input type="checkbox"/> 24小时 00:00 - 00:00

	0:00	6:00	12:00	18:00	24:00
星期一					
星期二					
星期三					
星期四					
星期五					
星期六					
星期日					

17 摄像机的维护 [维护]

系统日志检查、软件升级、状态确认以及设置菜单的初始化可以在此页进行。

“维护”页面有[系统日志]标签页、[升级]标签页、[状态]标签页、[初始值复位]标签页和[数据]标签页。

17.1 检查系统日志 [系统日志]

单击“维护”页面的 [系统日志] 标签页。(请参见41 页, 43 页)

在 [SD记忆卡] 标签页中将“SD记忆卡”选择为“使用”后插入SD记忆卡，SD记忆卡中可以保存多达4000条系统日志（请参见55 页）。

将“SD记忆卡”选择为“不使用”时，摄像机内置存储器中可以保存多达100条系统日志。

当保存的系统日志达到最大数目时，新日志将会覆盖旧的系统日志。在这种情况下，最旧的日志最先被覆盖。

系统日志将以每组100条显示，关闭摄像机电源时保存日志。



[后100 >>]

单击“后100 >>”，显示当前系统日志一览的后100条。

[<< 前100]

单击“<< 前100”，显示当前系统日志一览的前100条。

[编号]

显示系统日志的编号。

[发生时间]

显示日志生成的时间和日期。

注

- 在 [基本] 标签页中将“时间显示格式”选择为“关”（请参见47 页）时，日志的时间和日期将会以24小时格式显示。

[错误内容]

显示系统日志的内容。关于系统日志的相关信息，请参见170 页。

17.2 升级软件 [升级]

单击“维护”页面的 [升级] 标签页。(请参见41 页, 43 页)

当前软件可以在此页中升级到最新版本。关于用于软件升级的信息，请向经销商咨询。



[MAC地址], [序列号], [固件版本], [IPv6地址], [播放器软件安装次数], [从生产日期起经过的时间] 将会显示各个项目的信息。

1. 向经销商咨询之后，将最新软件下载到电脑上。

重要事项

- 请用允许的半角英文或数字字符作为保存下载软件的目录名称。

2. 单击 [浏览...] 按钮，指定下载的软件。

注

- 本公司网站上张贴最新固件升级。
 - 在日本使用摄像机
<http://panasonic.biz/security/support/>
 - 在日本以外国家使用摄像机
<http://security.panasonic.com/pss/security/support/>
- 需要连接到因特网才能浏览网站。

3. 单击所需要的按钮，决定是否在完成软件升级后复位设置至初始值。

初始值： 请勿在升级后复位设置至初始值。

注

- 请注意，一旦进行初始化就无法复原设置值。

4. 单击 [执行] 按钮。

→ 显示确认窗口。

重要事项

- 完成升级后，删除因特网临时文件。(请参见173 页)
- 使用与摄像机在同一子网中的电脑进行固件升级。
- 进行软件升级时，请务必向经销商确认注意事项。
- 升级应用软件时，请使用本公司指定的img文件。
升级时所用软件的文件名，请务必设为“机型名称（不需要“WV-”，用小写字母显示。）_xxxxx.img”格式。
※（“xxxxx”部分为软件版本。）
- 升级过程中，请勿切断摄像机的电源。
- 升级过程中，请勿操作网络浏览器。
- 选择“完成升级后复位设置至初始值。(网络设置除外)”时，以下网络相关数据也不会被初始化：
IPv4的主服务器地址和辅助服务器地址DNS设置、IPv6的主DNS服务器地址和辅助DNS服务器地址设置、DHCP的开关设置、IP地址、子网掩码、默认网关、HTTP端口、CRT键、服务器证书、UPnP设置、网络速度、时间和日期
- 每台电脑上安装的播放器软件应当分别同意安装许可内容。关于安装许可的情况，请向经销商咨询。

17.3 确认状态 [状态]

单击“维护”页面的 [状态] 标签页。(请参见41 页, 43 页)

在此处可以确认摄像机的状态。

系统日志	升级	状态	初始值复位	数据
Viewnetcam.com				
服务器	...			
状态	...			
摄像机URL	...			
UPnP				
端口号 (HTTP)	...			
状态	...			
路由器全球地址	...			
自我诊断				
硬件1	...			
显示硬件的运行情况。全部为0时，为正常运行。				

注

- 显示硬件的工作状态。如果数字都是0，则没有问题。

[Viewnetcam.com]

- **服务器:** 显示“Viewnetcam.com”服务器的URL。
- **状态:** 显示注册到“Viewnetcam.com”的状态。
- **摄像机URL:** 显示注册了“Viewnetcam.com”服务的摄像机的URL。

[UPnP]

- **端口号 (HTTP):** 显示在UPnP完成端口转发设置的端口号。
- **状态:** 显示端口转发的状态。
- **路由器全球地址:** 显示路由器的全球地址。

[自我诊断]

显示硬件自我诊断的结果。如果数字都是0, 则没有问题。

注

- 有关状态显示内容 (“Viewnetcam.com”服务、UPnP功能、自我诊断) 的详情, 请参见Panasonic网站 (<http://security.panasonic.com/pss/security/support/info.html>) (英文网站)。

17.4 复位/重新启动摄像机 [初始值复位]

单击“维护”页面的 [初始值复位] 标签页。(请参见41 页, 43 页)

复位摄像机的设置和HTML文件以及重新启动摄像机可以在此页进行。



[复位设置至初始值(网络设置除外)。]

单击 [执行] 按钮, 可以将设置复位为初始值。注意网络设置将不会被复位。设置复位、重启之后, 请等待大约3分钟后开始操作。

[载入初始HTML文件(设置菜单)。]

单击 [执行] 按钮, 可以将HTML文件复位为初始值。设置复位、重启之后, 请等待大约3分钟后开始操作。

[将设置复位为初始值并且载入初始HTML文件。]

单击 [执行] 按钮, 可以将摄像机的设置和HTML文件复位为初始值。注意网络设置将不会被复位。设置复位、重启之后, 请等待大约3分钟后开始操作。

[重新启动]

单击 [执行] 按钮, 可以重新启动摄像机。重启之后, 请等待大约2分钟后开始操作。

注

- 对网络设置（请参见130页）进行初始化时，请切断摄像机电源，按住摄像机上的[初始化]按钮的同时再次接通电源，并按住初始化按钮约5秒钟。松开按钮后，等待约3分钟。摄像机启动，包括网络设置数据在内的设置内容将被初始化。接通电源后，约3分钟内请勿切断摄像机电源。
- 使用通知功能时，若发生重新启动后未安装SD记忆卡，或者安装了写入锁定状态的SD记忆卡等错误时，可向设置的邮件地址及邮件通知目标发出通知。（请参见135页, 123页）

17.5 设置数据/备份或恢复日志[数据]

单击“维护”页面的 [数据] 标签页。（请参见41页, 43页）

可在此部分配置有关备份或恢复设置数据并保存日志的设置。

**备份**

- **[设置数据]**
单击[执行]按钮，将摄像机的设置数据备份到电脑。
- **[场景文件]**
单击[执行]按钮，将摄像机的场景文件备份到电脑。
- **[日志数据]**
单击[执行]按钮，将摄像机的日志数据备份到电脑。

重要事项

- 备份设置或日志时，创建备份文件需要一定时间。
- 备份操作达到或超过10分钟时，可能发生通讯超时。在此情况可能无法获得全部备份数据。因此我们建议在10分钟内完成备份操作。也可查看是否通过恢复获得的数据（日志数据除外）获得正确的数据。

恢复

- **[设置数据]**

按[浏览...]按钮，选择要恢复的设置数据文件。

单击所需选项相对应的按钮，决定是否恢复网络相关的设置内容。

单击[执行]按钮开始恢复。未完成恢复前请勿执行任何操作。（恢复完成时，摄像机将重新启动。）

确保设置恢复“model name.dat”时使用的设置数据文件的文件名。（必须使用小写字母输入型号名称，无需加“WV-”。）

- **[场景文件]**

按[浏览...]按钮，选择要恢复的场景文件。

单击[执行]按钮开始恢复。未完成恢复前请勿执行任何操作。

确保设置恢复“model name.txt”时使用的场景文件数据的文件名。（必须使用小写字母输入型号名称，无需加“WV-”。）

18 使用光盘

18.1 关于光盘快速启动

将附件中的光盘放入电脑的光盘驱动器后，将自动启动光盘快速启动并显示许可协议。请阅读协议并选择“我接受许可协议”，然后单击“OK”，将显示光盘快速启动画面。

显示光盘快速启动画面。

- 如果没有显示光盘快速启动画面，双击CD-ROM上的“CDLauncher.exe”文件。

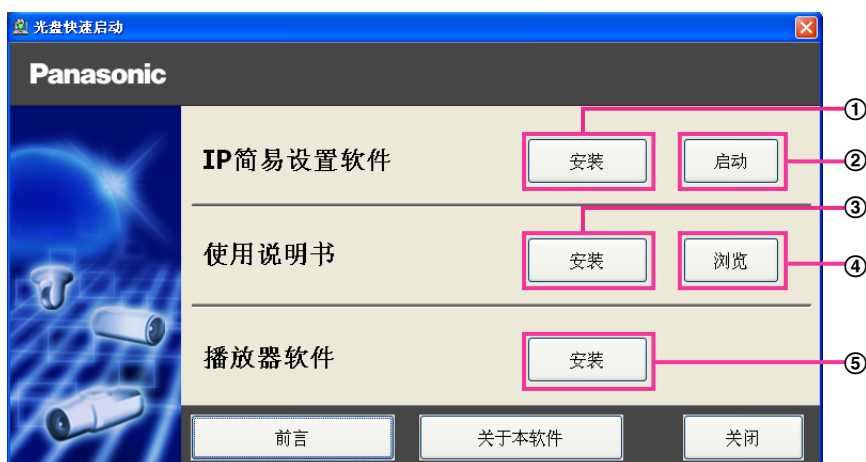

使用附带的光盘，可以执行以下操作：

- ① 可以将“IP简易设置软件”安装到电脑上。(请参见166页)
- ② 可在“IP简易设置软件”上进行与摄像机网络相关的设置。(请参见167页)
- ③ 可以将使用说明书安装到电脑上。(请参见167页)
- ④ 在不安装说明书的情况下也可通过点击[浏览]按钮来浏览说明书。
- ⑤ 可以将用于显示摄像机图像的播放器软件安装到电脑上。(请参见167页)

18.2 安装“IP简易设置软件”

在光盘快速启动画面上单击[IP简易设置软件]旁的[安装]按钮，将显示Panasonic“IP简易设置软件”安装画面。请确认下述各设置项目并进行安装。

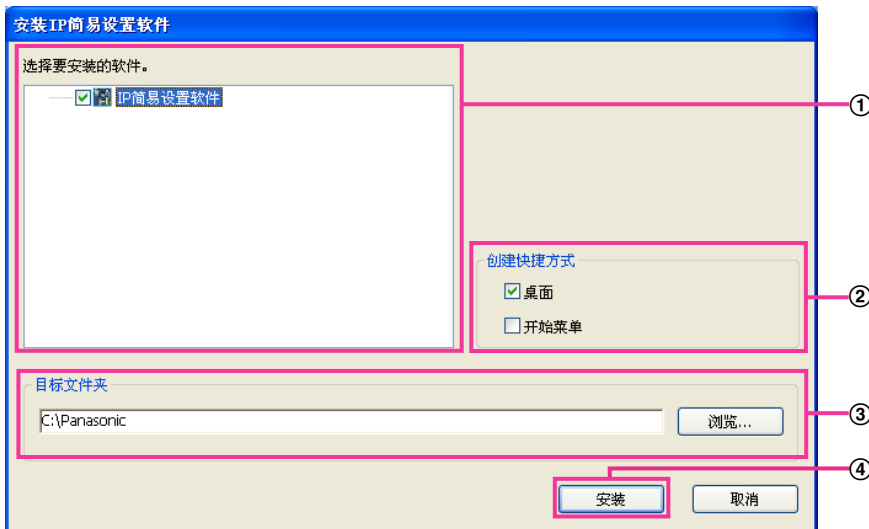

- ① 选择需要安装的“IP简易设置软件”。
- ② 选择要创建“IP简易设置软件”的快捷方式的位置。
- ③ 指定安装“IP简易设置软件”的电脑的文件夹。
- ④ 单击 [安装] 按钮，开始安装。

注

- 若要卸载Panasonic“IP简易设置软件”，请删除在安装时指定的快捷方式图标（默认的位置在桌面上）以及安装期间所指定文件夹中的[EasyIPConfig]文件夹（默认的位置在C:\Panasonic）。

18.3 安装使用说明书

在光盘快速启动的画面上点击 [使用说明书] 的 [安装] 按钮，将显示使用说明书的安装画面。请确认下述各设置项目并进行安装。

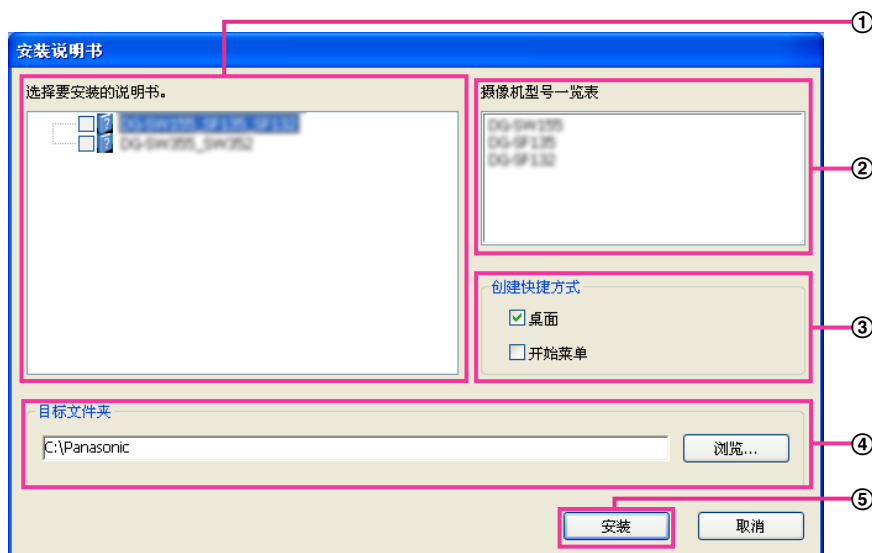

- ① 选择要安装的使用说明书。使用说明书对应的摄像机型号列在摄像机②“摄像机型号一览表”中。
- ② 将在①中选择的使用说明书对应的摄像机型号进行一览显示。
- ③ 选择要创建使用说明书快捷方式的位置。
- ④ 指定安装使用说明书的电脑的文件夹。
- ⑤ 单击 [安装] 按钮，开始安装。

注

- 若要卸载说明书，请删除在安装时指定的快捷方式图标（默认的位置在桌面上）以及安装期间所指定文件夹中的[Manual]文件夹（默认的位置在C:\Panasonic）。

18.4 安装播放器软件

播放器软件（Network Camera View 4S）必须安装在电脑上，才能显示摄像机图像。在光盘快速启动画面上点击 [播放器软件] 旁边的 [安装] 按钮，根据画面指示进行安装。通过电脑访问本产品时，如果出现要求安装播放器软件的提示信息，就请按照画面指示进行安装。详情请参见3 页的内容。

注

- 卸载播放器软件时，根据电脑的不同操作系统，请分别按照以下步骤进行删除：
从[控制面板] - [程序] - [卸载程序]中删除[Network Camera View 4S]。

18.5 使用“IP简易设置软件”对摄像机进行网络设置

可以使用光盘（附件）中的“IP简易设置软件”对摄像机的网络进行设置。使用多台摄像机时，需要分别对每台摄像机的网络进行设置。如果Panasonic“IP简易设置软件”不工作，请在浏览器中从摄像机的设置菜单访问“网络”页面并分别进行设置。（请参见130 页）

重要事项

- 启动“IP简易设置软件”时显示“Windows 安全警报”窗口。此时，请从控制面板取消“用户帐户控制”。
 - “IP简易设置软件”不能通过同一路由器对其他子网进行操作。
 - 使用旧版本（版本2.xx）的“IP简易设置软件”时，不能显示或设置本产品。
 - 由于“IP简易设置软件”的安全性增强，因此接通电源后约20分钟的时间无法设置摄像机的“网络连接方法”（在“简易IP设置有效期”中将有效时间设置为“20分钟”时）。但对处于初始设置模式的摄像机，20分钟后可以更改设置。
1. 请点击光盘快速启动画面的[IP简易设置软件]旁边的[运行]按钮启动“IP简易设置软件”。或者，在电脑上安装该软件后，双击创建的快捷方式启动。
 - 启动后将显示许可协议。请阅读协议并选择“我接受许可协议”，然后单击[OK]。
 - 显示“IP简易设置软件”画面。如果找到一台摄像机，会显示有关其MAC地址和IP地址等信息。
 2. 单击要设置的摄像机的MAC地址或IP地址后，单击 [访问摄像机]按钮。



注

- 使用DHCP服务器时，单击“IP简易设置软件”的[搜索]按钮可以确认摄像机的IP地址。
 - 使用重复的IP地址时，会以重叠形式显示地址重复的摄像机的数量。
 - 没有自动更新显示的摄像机信息。单击[搜索]按钮以更新信息。
 - 根据使用的协议，“摄像机一览表”中显示的IP地址将根据IPv4/IPv6的切换选择而改变。
 - 单击各显示项目的标题，可以分类显示各标题的内容。
 - 单击[网络设置]按钮时，显示“网络设置”画面且可以更改网络设置。详情请参见168页。
3. 显示播放器软件“Network Camera View 4S”安装画面时，请按照屏幕上的说明安装软件。（从摄像机安装播放器软件“Network Camera View 4S”。）
 - 显示摄像机的“实时”页面。
 - 如果无法安装播放器软件“Network Camera View 4S”或不显示图像，请从光盘快速启动画面中单击[播放器软件]旁的[安装]按钮，以安装软件。

更改网络连接方法

更改连接模式、IP地址和子网掩码等网络设置时，单击[IP简易设置软件]画面中的[网络设置]按钮。

显示“网络设置”画面。输入各个项目，然后单击[保存]按钮。

网络设置

网络连接方法 固定 DHCP
 自动 (AutoIP) 自动 (高级)

端口号

IPv4地址

子网掩码

默认网关

DNS 自动 手动

主要DNS

次要DNS

等待摄像机重启

注

- 取消“等待摄像机重启”的打钩记号，可以连续设定多台摄像机。
- 有关“网络连接方法”页面每个设置的详细信息，请参见130页。

重要事项

- 单击[保存]按钮后，设置完成大约需要2分钟。设置完成前如果拔下局域网电缆，则设置的内容将全部失效。此时，请重新设置。
- 使用防火墙（包括软件）时，请设置为允许访问所有UDP端口。

19 关于显示系统日志

关于SMTP的错误指示

类别	标识	错误内容
POP3服务器错误	验证错误	<ul style="list-style-type: none"> 输入的用户名或者密码可能不正确。检查邮件设置是否正确。
	无法找到POP3服务器	<ul style="list-style-type: none"> 服务器的IP地址可能不正确。检查服务器的IP地址是否正确。 POP3服务器可能关机。请咨询网络管理员。
SMTP服务器错误	验证错误	<ul style="list-style-type: none"> 输入的用户名或者密码可能不正确。检查邮件设置是否正确。
	无法解析来自DNS的邮件服务器地址	<ul style="list-style-type: none"> 指定的DNS服务器可能不正确。检查DNS服务器的设置是否正确。 DNS服务器可能关机。请咨询网络管理员。
	无法找到SMTP服务器	<ul style="list-style-type: none"> 服务器的IP地址可能不正确。检查服务器的IP地址是否正确。 SMTP服务器可能关机。请咨询网络管理员。
内部错误	其它错误	<ul style="list-style-type: none"> 邮件功能发生错误。检查邮件设置是否正确。

关于FTP的错误指示

类别	标识	错误内容
FTP服务器错误	无法解析来自DNS的FTP服务器地址	<ul style="list-style-type: none"> FTP服务器可能关机。请咨询网络管理员。
	无法找到FTP服务器	<ul style="list-style-type: none"> 服务器的IP地址可能不正确。检查服务器的IP地址是否正确。
连接错误	传送错误	<ul style="list-style-type: none"> FTP服务器的设置可能不正确。检查FTP服务器的设置是否正确。 与显示内容有关的设置可能不正确。检查FTP服务器的设置是否正确。
	被动模式错误	
	退出系统失败	
	改变目录失败	
	输入的用户名或密码错误	
内部错误	其它错误	<ul style="list-style-type: none"> FTP功能发生错误。检查FTP服务器的设置是否正确。

关于“Viewnetcam.com”的错误指示

类别	标识	错误内容
Viewnetcam.com服务器错误	无法解析来自DNS的Viewnetcam.com服务器地址	<ul style="list-style-type: none"> 指定的DNS服务器可能不正确。检查DNS服务器的设置是否正确。 DNS服务器可能关机。请咨询网络管理员。
连接错误	Viewnetcam.com服务器没有应答	<ul style="list-style-type: none"> “Viewnetcam.com”服务器可能关机。请咨询网络管理员。
	传送错误	
内部错误	其它错误	<ul style="list-style-type: none"> “Viewnetcam.com”功能发生错误。检查“Viewnetcam.com”的设置是否正确。

关于DDNS的错误指示

类别	标识	错误内容
DDNS服务器错误	无法解析来自DNS的DDNS服务器	<ul style="list-style-type: none"> 指定的DNS服务器可能不正确。检查DNS服务器的设置是否正确。 DNS服务器可能关机。请咨询网络管理员。
连接错误	DDNS服务器没有应答	<ul style="list-style-type: none"> DDNS服务器可能关机。请咨询网络管理员。
	注册相同主机名	<ul style="list-style-type: none"> 使用相同主机名在DDNS服务器上注册。检查DDNS更新的设置。
内部错误	其它错误	<ul style="list-style-type: none"> DDNS功能出错。检查DDNS更新的设置。

关于NTP的错误指示

类别	标识	错误内容
连接错误	NTP服务器没有应答	<ul style="list-style-type: none"> 服务器的IP地址可能不正确。检查服务器的IP地址是否正确。 NTP服务器可能关机。请咨询网络管理员。
内部错误	其它错误	<ul style="list-style-type: none"> NTP功能发生问题。请确认NTP的设置。
与NTP时间调整同步成功	自动时间调整成功	<ul style="list-style-type: none"> 时间校正成功。

关于登录的指示

类别	标识	错误内容
登录	用户名或者IP地址	<ul style="list-style-type: none"> 将“用户验证”选择为“开”时，将会显示登录的用户名。 将“主机验证”选择为“开”时，将会显示当前访问摄像机的电脑IP地址。

关于Panasonic报警协议通知的错误指示

类别	标识	错误内容
Panasonic报警协议通知错误	无法找到目标地址	<ul style="list-style-type: none"> 通知目标的IP地址可能有错，请再次确认通知目标的IP地址。 通知目标有可能关机。请询问网络管理员。
	无法通过DNS解析通知目标地址	<ul style="list-style-type: none"> DNS服务器的设置可能不正确。检查DNS服务器的设置是否正确。 DNS服务器可能关机。请询问网络管理员。

关于HTTP报警通知的错误指示

类别	标识	错误内容
HTTP报警通知错误	无法找到目标地址	<ul style="list-style-type: none"> 通知目标的IP地址可能有错，请再次确认通知目标的IP地址。 通知目标有可能关机。请询问网络管理员。
	无法通过DNS解析通知目标地址	<ul style="list-style-type: none"> DNS服务器的设置可能不正确。检查DNS服务器的设置是否正确。 DNS服务器可能关机。请询问网络管理员。

20 故障排除

在送修之前，请先按照下表确认故障原因。

按照下表方法操作仍无法排除故障或出现该表记述以外的故障时，请与经销商联系。

故障现象	原因/解决方法	参见页码
无法通过网络浏览器访问摄像机。	<ul style="list-style-type: none"> 局域网电缆（5类或5类以上）与摄像机的网络插口是否连接牢固？ 	使用说明书 安装篇
	<ul style="list-style-type: none"> 摄像机网络连接插口上的连接指示灯是否点亮？ 该灯不点亮时，表示与局域网的连接没接好，或者网络没有正常工作。请检查电缆是否有接触不良或接线错误。 	使用说明书 安装篇
	<ul style="list-style-type: none"> 摄像机的电源是否接通？ 请检查摄像机的电源是否接通。 	使用说明书 安装篇
	<ul style="list-style-type: none"> 是否设置了有效IP地址？ 	130
	<ul style="list-style-type: none"> 是不是访问到了错误的IP地址？ 确认连接如下： 在Windows命令提示符下，> ping为“摄像机设置的IP地址”。 如果有回答，说明摄像机工作正常。 如果没有回答，请使用连接到摄像机同一网络的电脑，通过以下方法检查连接。如果启用电脑上的防火墙设置，请在摄像机上进行设置前暂时予以禁用。 <ul style="list-style-type: none"> 启动Panasonic“IP简易设置软件”，确认摄像机的IP地址，然后访问该IP地址。 如果网络设置（IP地址、子网掩码和默认网关）错误，请重新启动摄像机，并在重启后20分钟内使用Panasonic“IP简易设置软件”更改网络设置。 在没有DHCP服务器的网络中，按住摄像机上的初始化按钮重启时，摄像机的IP地址将设置为“192.168.0.10”。摄像机初始化以后，访问摄像机并且重新设置IP地址。（摄像机初始化的时候，以前在设置菜单中配置的摄像机的全部设置都被初始化。） 	167 使用说明书 安装篇
<ul style="list-style-type: none"> HTTP端口号是否设置为“554”？ 关于HTTP端口号，请使用摄像机未使用的端口号。以下是摄像机已使用的端口号：20、21、23、25、42、53、67、68、69、110、123、161、162、554、995、10669、10670、59000至61000 	132	

故障现象	原因/解决方法	参见页码
无法通过网络浏览器访问摄像机。	<ul style="list-style-type: none"> • 设置的IP地址与其他设备是否重复？ 设置的IP地址与要访问的网络子网是否在同一网段？ 如果电脑和摄像机连接在同一子网内： 摄像机和电脑的IP地址是否设置在同一子网中？或者，网络浏览器是否设置了“使用代理服务器”？ 如果在同一子网中访问摄像机，建议在“不要把这些地址用于代理”框中输入摄像机的地址。 如果摄像机和电脑连接在不同的子网中： 摄像机默认网关的IP地址设置是否正确？ 	-
	<ul style="list-style-type: none"> • 是否使用了与“Viewnetcam.com”中注册姓名不同的姓名访问摄像机？ 再次尝试使用注册姓名访问摄像机。 	148
无法通过因特网访问摄像机。	<ul style="list-style-type: none"> • 摄像机的网络设置是否有误？ 请正确设置默认网关或DNS服务器地址。使用DDNS服务时，请确认设置是否正确。 • “网络”设置中，是否设置了“默认网关”？设置是否正确？ IPv4时： 请在“网络”页面的[网络]标签页的“IPv4网络”中正确设置“默认网关”。 	130
	<ul style="list-style-type: none"> • 路由器中是否设置了端口转发？ 如果所使用的路由器没有UPnP功能，则需要设置端口转发，以便能够通过因特网访问摄像机。关于使用的路由器的详情请参见路由器的使用说明书。 • 路由器的UPnP功能是否无效？ 请参见路由器的使用说明书，使用UPnP功能。 • 路由器中是否设置了禁止通过因特网访问的包过滤等？ 请将所使用路由器设为可通过因特网进行访问。设置方法请参见路由器的使用说明书。 	143
	<ul style="list-style-type: none"> • 是否使用了在局域网使用时的IP地址（本地地址）进行访问？ 作为在因特网中使用时的摄像机IP地址，请利用全球地址（或DDNS服务中注册的URL）与摄像机端口号进行访问。 	131 132 146

故障现象	原因/解决方法	参见页码
使用“Viewnetcam.com”服务的URL无法访问。	<ul style="list-style-type: none"> 摄像机（或路由器）的全球地址是否通知了“Viewnetcam.com”服务的服务器？ 请通过“Viewnetcam.com”服务的网站（http://www.viewnetcam.com/）登录“我的账号”，确认注册的摄像机信息。IP地址栏内未显示全球地址时，请访问摄像机，在设置菜单的“网络”页面的[其他设置]标签页中完成“Viewnetcam.com”服务的注册。此外，请确认摄像机设置菜单的“维护”页面的[状态]标签页中的“Viewnetcam.com”的“状态”与[系统日志]中的系统日志。 	148 161
重复显示验证窗口。	<ul style="list-style-type: none"> 用户名及密码是否发生变更？ 访问摄像机期间，如果在其他网络浏览器中对已登录用户的用户名及密码进行更改，则在每次切换画面等时，都将显示验证窗口。 是否已更改[验证方法]设置？ 当[验证方法]设置变更时，请关闭网络浏览器，重新访问摄像机。 	-
显示画面需较长时间。	<ul style="list-style-type: none"> 是否正通过代理服务器访问同一局域网中的摄像机？ 请将浏览器设为不通过代理服务器进行访问。 是否有两个以上的用户在浏览摄像机图像？ 如有两个以上的用户同时浏览摄像机图像，有可能显示画面时需要较长时间或者摄像机图像的刷新间隔会变慢。 	- -
无法通过移动电话访问摄像机。	<ul style="list-style-type: none"> 是否URL有误或URL的最后未输入“/mobile”？ 请确认URL的输入正确。通过移动电话访问摄像机时，需在电脑访问时所用URL的最后输入“/mobile”。 	19
无法通过移动终端访问摄像机。	<ul style="list-style-type: none"> 是否URL有误或URL的最后未输入“/cam”？ 请确认URL的输入正确。通过移动终端访问摄像机时，需在电脑访问时所用URL的最后输入“/cam”。 	20
为“Viewnetcam.com”执行用户注册时，显示cookie错误。	<ul style="list-style-type: none"> 是否配置了网络浏览器允许cookies？ 请配置网络浏览器允许cookies。在Internet Explorer中，从[工具]中选择[Internet选项]，然后配置[隐私]标签中的cookies设置。 	-
向“Viewnetcam.com”服务注册失败。	<ul style="list-style-type: none"> 注册的邮件地址是否有错？ 如果未收到包含“Viewnetcam.com”服务的网站链接的邮件，则所注册邮件地址有可能错误。请参照“Viewnetcam.com”服务的网站（http://www.viewnetcam.com/）重新注册邮件地址。 	-

故障现象	原因/解决方法	参见页码
无法从SD记忆卡获取图像。	<ul style="list-style-type: none"> “网络”页面的 [网络] 标签页中的“FTP访问摄像机”是否选择为“允许”？ 需要事先在“网络”页面的[网络]标签页中将“FTP访问摄像机”选择为“允许”。 	134
	<ul style="list-style-type: none"> 输入的密码是否正确？ 请重新启动网络浏览器后，输入密码。 	62
	<ul style="list-style-type: none"> 访问SD记忆卡可能失败。请重启网络浏览器后，再次尝试获取图像。 	-
图像突然停止显示。	<ul style="list-style-type: none"> 可能是由于Internet Explorer自动更新。 按照以下步骤进行。 <ul style="list-style-type: none"> 使用Internet Explorer 7、Internet Explorer 8、Internet Explorer 9或Internet Explorer 10时： 在Internet Explorer的[工具] - [兼容性视图设置]中选择“在兼容性视图中显示所有网站”复选框。 使用Internet Explorer 11时： 在Internet Explorer 11的[工具] - [兼容性视图设置]的“添加此网站”框中输入摄像机的IP地址，然后按[添加]按钮。设置完成后，关闭网络浏览器，然后重新打开。 除去[工具] - [Internet选项]中[常规]标签页上[退出时删除浏览历史记录]复选框中的钩。 如果不清除，退出网络浏览器时“兼容性视图设置”画面中注册的IP地址信息也会被删除。 关于Internet Explorer各版本的注意事项和验证信息，请参见下列网页。 http://security.panasonic.com/pss/security/support/ 	-
蓝色屏幕中显示“请安装播放器软件。”信息，不显示实时图像。	<ul style="list-style-type: none"> 电脑上是否安装了播放器软件？ 请用附件中的光盘安装播放器软件（有管理员权限）。 	-
通过网络浏览器访问时显示下列信息： “未安装播放器软件。将开始安装播放器软件。” 已按[确定]按钮来安装播放器软件，但却显示“请安装播放器软件。”信息，而不开始安装。	<ul style="list-style-type: none"> 是否启用了Internet Explorer 9及更高版本的ActiveX筛选功能？ 在电脑上安装播放器软件之前，禁用ActiveX筛选功能。 如何禁用ActiveX筛选： 除去[工具]中[ActiveX 筛选]复选框中的钩。 如果ActiveX筛选已经被禁用，最左侧的复选标记不显示。 	-
无图像显示。	<ul style="list-style-type: none"> 电脑上是否安装了播放器软件？ 请安装播放器软件。 	3

故障现象	原因/解决方法	参见页码
	<ul style="list-style-type: none"> 移动电话是否不支持320×240或640×480的图像分辨率，或者图像超过了移动电话可显示的图像数据容量？ 有关移动电话可显示图像数据容量的限制，请参见移动电话使用说明书。 	-
无图像显示。或者显示旧的图像或日志。	<ul style="list-style-type: none"> 在设置[Internet临时文件]时，如果没有在[检查所存网页的较新版本]中选择[每次访问网页时]，图像将不在“实时”图像页面显示。 按照以下步骤进行： <ol style="list-style-type: none"> 在Internet Explorer菜单栏的[工具]中选择[Internet选项...]。[Internet选项]窗口出现。 使用Internet Explorer 10或Internet Explorer 11时： 在[常规]标签页上的[浏览历史记录]部分中，单击[设置]按钮，然后在[网站数据设置]窗口上的[Internet临时文件]标签页中，为[检查所存网页的较新版本]选择[每次访问网页时]。 使用Internet Explorer 7、Internet Explorer 8或Internet Explorer 9时： 单击工具栏上的[工具]-[Internet选项]-[常规]标签页-[浏览历史记录]的[设置]按钮，在[Internet临时文件和历史记录设置]窗口的[Internet临时文件]中为[检查所存网页的较新版本]选择[每次访问网页时]。 	-
图像模糊。	<ul style="list-style-type: none"> 摄像机是否正确聚焦？ 请确认正确聚焦。 	使用说明书 安装篇
图像没有被刷新。	<ul style="list-style-type: none"> 由于所使用的网络浏览器或版本的不同，有可能图像无法刷新。 	重要信息
	<ul style="list-style-type: none"> 由于网络流量和访问摄像机的频度，显示摄像机图像可能会有困难。通过按 [F5] 键等刷新图像。 	-
不显示图像（或者太暗）。	<ul style="list-style-type: none"> 亮度设置在适当的水平了吗？ 请单击 [亮度] 的 [通常] 按钮。 	13
图像变白。	<ul style="list-style-type: none"> 亮度设置在适当的水平了吗？ 请单击 [亮度] 的 [通常] 按钮。 	13
图像闪烁。	<ul style="list-style-type: none"> 如果频繁发生闪烁，请将“光量控制模式”选择为“室内场景”。 	88

故障现象	原因/解决方法	参见页码
图像不能保存到SD记忆卡上。 向SD记忆卡的写入/读取等失败。	<ul style="list-style-type: none"> SD记忆卡的插入是否正确？ 请确认是否正确插入。 	使用说明书 安装篇
	<ul style="list-style-type: none"> SD记忆卡是否已经格式化？ 请将SD记忆卡格式化。 	59
	<ul style="list-style-type: none"> 写保护开关是否设置在“LOCK”？ 如果写保护开关设置在“LOCK”，在[SD记忆卡]标签页上的“剩余容量”中的SD记忆卡的剩余容量/总容量将显示为“*****MB/*****MB”。 	-
	<ul style="list-style-type: none"> [SD记忆卡] 标签页的“剩余容量”中是否显示为“-----MB/-----MB”？ 请将SD记忆卡格式化。 	59
	<ul style="list-style-type: none"> 使用“邮件通知”或“Panasonic报警协议通知”的“诊断”功能时，安装SD记忆卡是否失败？ 请将SD记忆卡格式化。 	59 135 123
	<ul style="list-style-type: none"> SD记忆卡是否损坏？ SD记忆卡的写入次数有限。频繁写入时，可能达到产品寿命的终点。此时，建议更换SD记忆卡。 	-
无法向摄像机传送音频。	<ul style="list-style-type: none"> 麦克风和扬声器是否连接正确？ 请确认是否连接正确。 	使用说明书 安装篇
	<ul style="list-style-type: none"> 电脑上是否安装了播放器软件？ 请确认是否安装了播放器软件“Network Camera View 4S”。 	3
无法从本公司生产的其它产品（如网络硬盘录像机或硬盘录像机管理软件）输出音频。	<ul style="list-style-type: none"> 本公司生产的某些产品（如网络硬盘录像机或电脑软件包）不支持“G.711”或“AAC-LC”，请将“音频压缩方式”设置为“G.726 (32 kbps)”。 	106
“实时”页面上的报警发生指示按钮、[辅助]按钮和SD记录状态指示灯不实时显示当前状态。	<ul style="list-style-type: none"> 电脑上是否安装了播放器软件？ 请确认是否安装了播放器软件“Network Camera View 4S”。 	3
	<ul style="list-style-type: none"> “报警状态更新模式”请选择“实时”。 	47
“实时”页面上不显示图像。	<ul style="list-style-type: none"> 请按电脑键盘上的 [F5] 键或者单击 [实时] 按钮。 	13
电脑“网络”中不显示摄像机的快捷方式图标。	<ul style="list-style-type: none"> 是否添加了UPnP的Windows组件？ 请在电脑中添加UPnP的Windows组件。 	143

故障现象	原因/解决方法	参见页码
无法下载日志清单。	<ul style="list-style-type: none"> 使用Internet Explorer下载可能会失败。单击Internet Explorer的[工具]菜单上的“Internet选项...”，然后单击[安全]标签页。然后单击[自定义级别]按钮打开“安全设置”窗口。在“下载”下面为“文件下载自动提示”选择“有效”（Internet Explorer 9、Internet Explorer 10和Internet Explorer 11除外）。单击 [确定] 按钮。将会显示[警告]窗口。单击 [是] 按钮。更改设置后，请关闭网络浏览器，重新访问摄像机。 	-
图像显示或者刷新不流畅。	<ul style="list-style-type: none"> 请按以下顺序删除因特网临时文件： <ol style="list-style-type: none"> 在Internet Explorer菜单栏的[工具]中选择“Internet选项...”。“Internet选项”窗口出现。 在[常规]标签页的“Internet临时文件”部分单击[删除文件...]按钮。 	-
	<ul style="list-style-type: none"> 防病毒软件的防火墙功能可能过滤了摄像机的端口。从防病毒软件的过滤端口号清单中除去摄像机的端口号。 	-
各种指示灯不亮。	<ul style="list-style-type: none"> 设置菜单的“基本”页面的 [基本] 标签页中的“指示灯”是否设置为“关”？请将“指示灯”设置为“开”。 	47
无法显示H.264图像。	<ul style="list-style-type: none"> 当同时装有播放器软件“Network Camera View 3”和“Network Camera View 4”的电脑删除“Network Camera View 4S”时，无法显示H.264图像。在这种情况下，删除播放器软件“Network Camera View 3”后，再安装“Network Camera View 4S”。 	3
当按下快照按钮时，无法显示图像。 “实时”页面上不显示图像。	<ul style="list-style-type: none"> 依据电脑的状态，可能没有足够的内存。关闭浏览器，再次访问摄像机。如果仍无法解决问题，请重启电脑。 	-

故障现象	原因/解决方法	参见页码
在两个以上窗口显示H.264图像时，来自两个以上摄像机的图像按顺序依次在单个网络浏览器窗口显示。	<ul style="list-style-type: none">• 此现象可能是由于显卡和驱动软件不匹配造成的。发生此情况时，请将显卡的驱动软件升级到最新版本。 如果升级显卡驱动软件不能解决问题，请按照下述步骤调整硬件加速。 以下是关于所使用的电脑上安装了Windows 7的调整方法：由于网络环境的原因，有时可能无法更改此设置。<ol style="list-style-type: none">1. 在桌面上右击，并且从弹出菜单中选择“屏幕分辨率”。2. 单击“高级设置”。3. 选择[疑难解答]标签页，然后单击“更改设置”。4. 如果显示[用户帐户控制]对话框，单击“是”。以用户身份而非管理员身份登录时，输入密码并单击“是”。需要时输入用户名。5. 将“硬件加速”的滑块移动到“无”的最左侧，然后单击“OK”。	-

信息栏

根据电脑所使用的操作系统不同，有可能发生下述现象。发生以下情况时，按照下述指示进行。按照下述指示进行时其他应用和安全等级将不会受到影响。

使用Internet Explorer 9、Internet Explorer 10或Internet Explorer 11时：

仅当有信息通信时，在故障现象和解决办法中所提到的“信息栏”（①）才会显示在地址栏的下方。



使用Internet Explorer 7或Internet Explorer 8时：

仅当有信息通信时，在故障现象和解决办法中所提到的“信息栏”（②）才会显示在地址栏的下方。

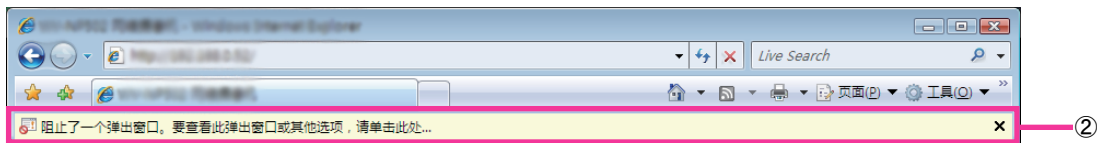

故障现象	原因/解决方法	参见页码
以下信息显示在信息栏中。 “阻止了一个弹出窗口。要查看此弹出窗口或其他选项，请单击此处...”（Internet Explorer 7或Internet Explorer 8）	<ul style="list-style-type: none"> 单击信息栏，选择“总是允许来自此站点的弹出窗口（A）...”。会显示“总是允许来自此站点的弹出窗口？”对话框。单击 [是] 按钮。 	-
以下信息显示在信息栏中。 “Internet Explorer 阻止了一个来自 ***.***.***.*** (IP地址)的弹出窗口。”（Internet Explorer 9、Internet Explorer 10或Internet Explorer 11）	<ul style="list-style-type: none"> 选择“用于此站点的选项” → “总是允许”。 	-
以下信息显示在信息栏中。 “此网页需要执行以下附加组件：“Panasonic Corporation”中的“WebVideo Module”。”（Internet Explorer 9、Internet Explorer 10或Internet Explorer 11）	<ul style="list-style-type: none"> 选择[允许]。 	-
以下信息显示在信息栏中。 “此网页需要安装以下加载项：“Panasonic Corporation”中的“nwcv4Ssetup.exe”。请单击这里...”（Internet Explorer 7或Internet Explorer 8）	<ul style="list-style-type: none"> 单击信息栏，选择“安装ActiveX控件（C）”。[安全警告]窗口出现。单击“安全警告”窗口的 [安装 (1)] 按钮。 	-

故障现象	原因/解决方法	参见页码
<p>以下信息显示在信息栏中。 “此网页需要安装以下附加组件：“Panasonic Corporation”中的“nwcV4Ssetup.exe”。” (Internet Explorer 9、Internet Explorer 10或Internet Explorer 11)</p>	<ul style="list-style-type: none"> 选择[安装 (1)]。[安全警告]窗口出现。单击“安全警告”窗口的 [安装 (1)] 按钮。 	-
<p>弹出菜单中显示不必要的状态条或者滚动条。</p>	<ul style="list-style-type: none"> 单击浏览器的“工具”栏下的“Internet选项...”，然后单击[安全]选项。单击“选择要查看的区域或更改安全设置。”部分的“Internet”。然后单击[自定义级别]按钮打开“安全设置”窗口。在“其他”下，选择“允许由脚本初始化的窗口，不受大小和位置限制”为“有效”。单击 [确定] 按钮。 当显示警告窗口时，请单击[是]按钮。 	-
<p>所显示的图像与框边界不符。</p>	<ul style="list-style-type: none"> 当“DPI设置”选择为“120 DPI”或更高时，图像可能无法正确显示。 使用Windows 8.1时： 右键单击桌面，单击“屏幕分辨率” → “让文本和其他项目更大或更小”，然后将“更改所有项目大小”的滑块移动到“更小”，以便屏幕变成推荐的大小。 使用Windows 8/Windows 7时： 右键单击桌面，单击“屏幕分辨率” → “放大或缩小文本和其他项目”，然后选择“较小 - 100% (默认)”。 使用Windows Vista时： 右键单击屏幕，单击“个性化” → “调整字体大小 (DPI)”，然后选择“默认比例 (96DPI)”。 	-

21 驱动器B的目录结构

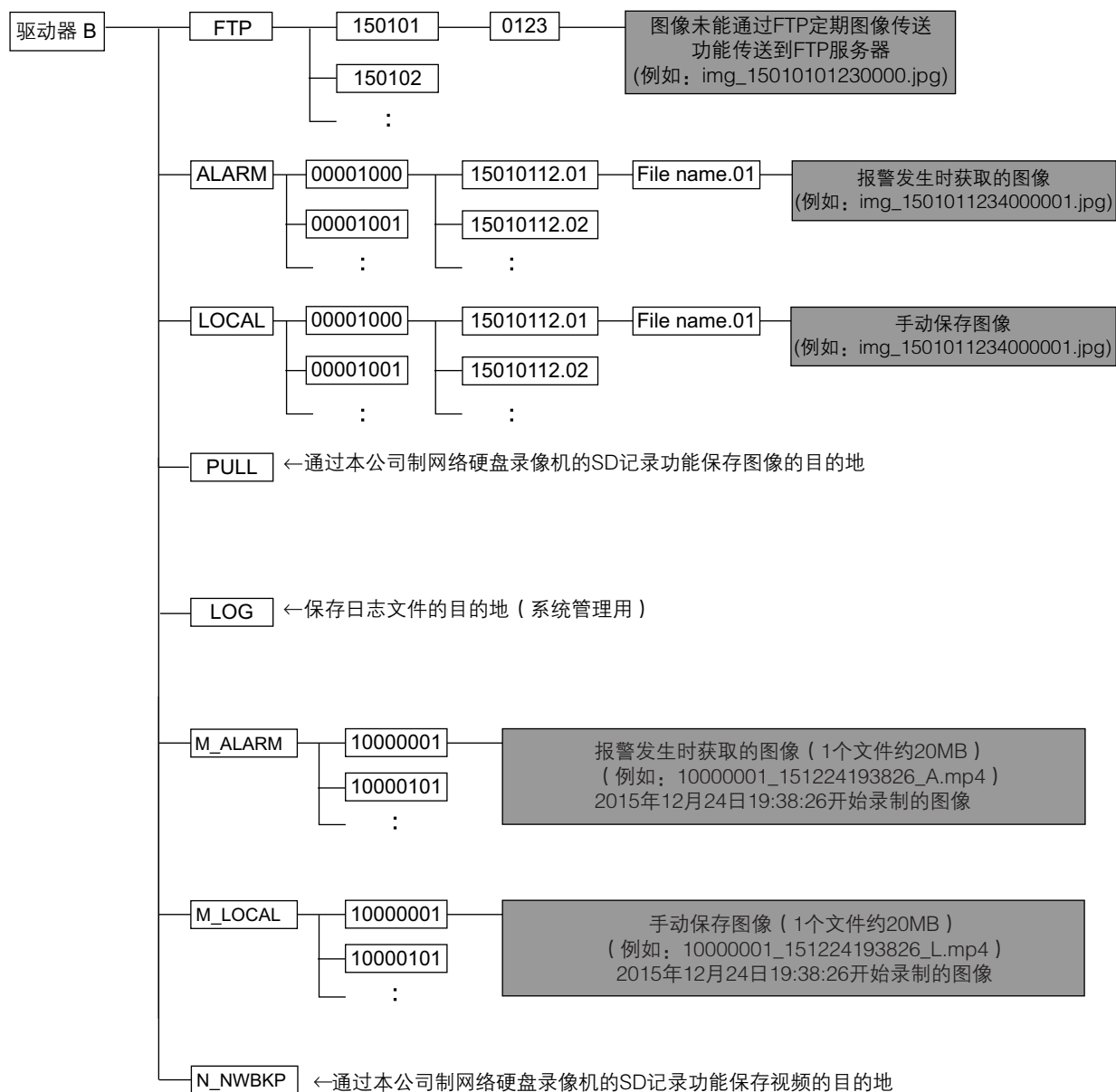

松下系统网络科技（苏州）有限公司
江苏省苏州高新区滨河路1478号
原产地：中国
<http://panasonic.cn>