

Manuel d'utilisation

Caméra en réseau

N° de modèle WV-S8574L
WV-S8573L
WV-S8564L
WV-S8563L
WV-S8544L
WV-S8543L
WV-S8544
WV-S8543

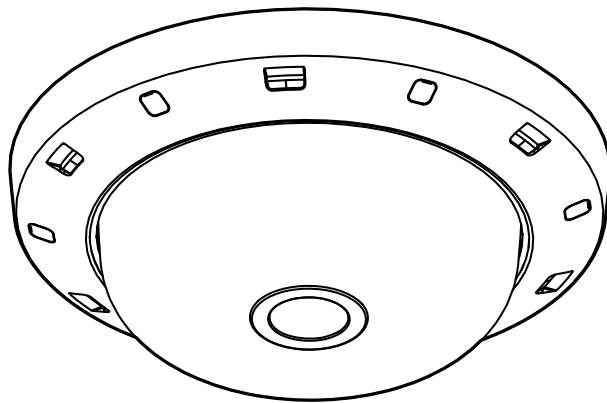

WV-S8574L

Nous vous recommandons de lire attentivement ces instructions avant de raccorder ou d'utiliser cet appareil et de conserver précieusement ce manuel à des fins de consultation ultérieure.

Le numéro de modèle est abrégé dans certaines descriptions dans le présent manuel.

Préface

À propos des manuels d'instructions

Il existe 3 ensembles de manuels d'utilisation qui sont comme suit.

- Manuel d'utilisation (le présent document) : Explique comment exécuter les paramétrages et comment utiliser cette caméra vidéo.
- Informations importantes: Fournit des informations sur les "Précautions d'utilisation" et les "Caractéristiques techniques détaillées".
- Guide d'installation: Fournit des informations sur les "Mesures de précaution", "Précautions d'installation" et la méthode d'installation.

Les écrans utilisés dans ces manuels d'utilisation prennent comme exemple le modèle WV-S8574L. Selon le modèle utilisé, les écrans affichés dans les explications peuvent présenter des différences par rapport aux écrans réels de caméra vidéo.

Ce document explique comment utiliser et configurer la caméra vidéo à l'aide d'un navigateur Web, mais il est recommandé d'utiliser l'outil de configuration i-PRO (iCT) pour configurer la caméra vidéo. L'outil de configuration i-PRO peut configurer jusqu'à 1024 caméras vidéo simultanément afin que les caméras vidéo puissent être configurées efficacement. Pour obtenir des informations relatives à l'outil de configuration i-PRO (iCT), se référer à notre site Web d'informations techniques <Contrôle No. : C0133>.

Remarque

- "Contrôle No. : C****" utilisé dans ce document devrait être utilisé pour rechercher l'information sur notre site Web d'informations techniques ci-dessous et vous guidera vers les bonnes informations. <https://i-pro.com/global/en/surveillance/training-support/support/technical-information>
- Les saisies d'écran sont utilisées en fonction de la directive de Microsoft Corporation.
- Les opérations utilisant Google Chrome sont décrites dans ce document. Pour plus d'informations sur la vérification du fonctionnement des navigateurs Web pris en charge, se référer à notre site Web d'informations techniques <Contrôle No. : C0132>.
- Les réglages par défaut de certains des paramètres liés au débit varient comme suit en fonction de la configuration de la langue du navigateur sélectionnée au moment de l'enregistrement de l'administrateur.

Éléments de réglage	Langue du navigateur	
	Langues autres que le japonais	Japonais
Priorité de transmission	VBR	Priorité de fréquence de trame
Qualité d'image	3	Normale
Débit(1) -Taux binaire maxi. (par client)	6144kb/s *	3072kb/s *
Débit(2) -Taux binaire maxi. (par client)	1536kb/s *	768kb/s *

Au sujet des indications

Les annotations suivantes sont employées lors de la description des fonctions limitées pour les modèles spécifiés.

Les fonctions sans annotations sont prises en charge par tous les modèles.

S857xL : Les fonctions avec cette annotation sont disponibles pendant l'utilisation des modèles WV-S8574L et WV-S8573L.

S856xL : Les fonctions avec cette annotation sont disponibles pendant l'utilisation des modèles WV-S8564L et WV-S8563L.

S854xL : Les fonctions avec cette annotation sont disponibles pendant l'utilisation des modèles WV-S8544L et WV-S8543L.

S854x : Les fonctions avec cette annotation sont disponibles pendant l'utilisation des modèles WV-S8544 et WV-S8543.

S85x4L : Les fonctions avec cette annotation sont disponibles pendant l'utilisation des modèles WV-S8574L, WV-S8544L, WV-S8564L, et WV-S8544.

S85x3L : Les fonctions avec cette annotation sont disponibles pendant l'utilisation des modèles WV-S8573L, WV-S8543L, WV-S8563L, et WV-S8543.

Abréviations

Les abréviations suivantes sont utilisées dans le présent manuel d'utilisation.

Microsoft Windows 10 est décrit comme Windows 10.

Microsoft Windows 11 est décrit comme Windows 11.

La carte de mémoire microSDXC/microSDHC/microSD est décrite sous l'appellation de carte de mémoire SD ou carte de mémoire SD.

Universal Plug and Play est décrit sous l'appellation UPnP™ ou UPnP.

À propos du réglage initial

1 Enregistrement d'administrateur

Au moment du premier accès à la caméra vidéo (ou au moment de l'initialisation), l'écran d'enregistrement sera affiché.

Définir le nom de l'utilisateur et le mot de passe pour l'administrateur et les saisir correctement. Ensuite, ils peuvent être utilisés pour l'accès au système.

Enregistrement d'administrateur

La configuration initiale du nom d'administrateur et du mot de passe est exigée sur cet écran.

Les gérer en toute sécurité et être sûr de ne pas les oublier.

Nom de l'utilisateur (1 à 32 caractères)

Mot de passe (8 à 32 caractères)

Retaper le mot de passe

Remarque:

- (1) Bien faire la différence entre les majuscules et les minuscules.
- (2) La saisie de ce qui suit n'est pas autorisé en tant que nom d'utilisateur : caractères à 2 octets et symboles à 1 octet " & ; ; ¥
- (3) La saisie de ce qui suit n'est pas autorisé en tant que mot de passe : caractères à 2 octets et symboles à 1 octet " &
- (4) Pour le mot de passe, utiliser trois ou davantage de types de caractères parmi des caractères alphabétiques minuscules et majuscules, des nombres et des symboles.
- (5) Conserver le nom d'utilisateur et le mot de passe à portée de main de manière à ne pas les perdre.
- (6) Il est recommandé de changer périodiquement de mot de passe.
- (7) Composer le mot de passe qui ne comprend pas le nom de l'utilisateur.

[Nom de l'utilisateur (1 à 32 caractères)]

Saisir le nom de l'utilisateur de l'administrateur.

Nombre disponible de caractères : 1 - 32 caractères

Caractères non disponibles : caractères à 2 octets et symboles à 1 octet " & ; ; \

[Mot de passe (8 à 32 caractères)]/[Retaper le mot de passe]

Saisir le mot de passe de l'administrateur.

Nombre disponible de caractères : 8 - 32 caractères

Caractères non disponibles : caractères à 2 octets et symboles à 1 octet " &

Remarque

- Bien faire la différence entre les majuscules et les minuscules.
- Pour le mot de passe, utiliser trois ou davantage de types de caractères parmi les caractères alphabétiques majuscules et minuscules, des caractères numériques et des symboles.
- Composer le mot de passe qui ne comprend pas le nom de l'utilisateur.

IMPORTANT

- Si l'on oublie ou ne connaît pas le mot de passe ou le nom de l'utilisateur, l'initialisation de la caméra vidéo est nécessaire. Étant donné que tous les paramètres autres que les paramètres de position pré-réglée sont supprimés lorsque la caméra vidéo est initialisée, s'assurer de conserver l'information en toute sécurité à l'égard de tiers. Pour obtenir de plus amples informations à propos de l'initialisation de la caméra vidéo, se référer à "Pièces et fonctions" dans le Informations de base.

- Il est recommandé de changer périodiquement de mot de passe.
- N'utilisez pas un mot de passe qui est déjà utilisé pour une autre caméra vidéo ou appareil.

L'écran de réglage de langue/heure et date sera affiché après l'enregistrement d'un nom d'utilisateur et d'un mot de passe de l'administrateur.



2 Paramétrage de la langue/de l'heure et de la date

Paramétrage de la langue/de l'heure et de la date

Langue	Format d'affichage de l'heure	Format d'affichage de la date ou de l'heure
Automatique ▼	24h ▼	Mmm-DD-YYYY ▼
Date	Heure	Position d'affichage d'heure/date
Mars-01-2022 📅	13:28 🕒	Supérieur gauche ▼
Fuseau horaire		
(GMT+09:00) Osaka, Sapporo, Tokyo ▼		
DST(Heure d'été)		
Sortie ▼		

Paramétrage de l'écran

Couleur	Disposition du panneau de commande
Clair ▼	Bas ▼

[Valider](#)

Paramétrage de la langue/de l'heure et de la date

[Langue]

Sélectionner la langue pour afficher au début quand la caméra vidéo est accédée parmi les options suivantes. Automatique/Anglais/Japonais/Italien/Français/Allemand/Espagnol/Chinois/Russe/Portugais

Automatique: La langue employée par le navigateur est automatiquement sélectionnée. Si la langue employée par le navigateur n'est pas prise en charge par la caméra vidéo, l'anglais est sélectionné.

Réglage par défaut: Automatique

[Format d'affichage de l'heure]

Sélectionner le format d'affichage horaire parmi les options "24h" et "12h".

Réglage par défaut: 24h

[Format d’affichage de la date ou de l’heure]

Sélectionner un format d’affichage pour l’heure et la date. Lorsque “2022/04/01 13:10:00” est paramétré pour “Heure/date” après la sélection “24h” pour “Format d’affichage de l’heure”, l’heure et la date seront affichées respectivement comme suit.

- **JJ/MM/AAAA**: 01/04/2022 13:10:00
- **MM/JJ/AAAA**: 04/01/2022 13:10:00
- **JJ/Mmm/AAAA** : 01/Apr/2022 13:10:00
- **AAAA/MM/JJ**: 2022/04/01 13:10:00
- **Mmm/JJ/AAAA**: Apr/01/2022 13:10:00
- **Réglage implicite** : Mmm/JJ/AAAA

[Date]

Cliquer sur le bouton  et définir une date sur la caméra vidéo.

En cliquant sur , la date et l’heure sur le PC seront acquises et affichées.

Plage disponible : Janv./01/2013 - Déc./31/2035

[Heure]

Cliquer sur le bouton  et régler une heure sur la caméra vidéo.

En cliquant sur , l’heure sur le PC sera acquise et affichée.

IMPORTANT

- Utiliser un serveur de NTP quand un paramétrage plus précis de la date et de l’heure est exigé pour l’exploitation du système. (→“3.9.2.2 Configurer les paramètres relatifs au serveur NTP”)

[Position d’affichage d’heure/date]

Sélectionner la position d’affichage de l’heure et de la date dans une image.

- **Supérieur gauche**: Les informations seront affichées dans le coin supérieur gauche de l’écran.
- **Inférieur gauche**: Les informations seront affichées dans le coin inférieur gauche de l’écran.
- **Centre supérieur**: Les informations seront affichées dans le centre supérieur de l’écran.
- **Centre inférieur**: Les informations seront affichées dans le centre inférieur de l’écran.
- **Supérieur droit**: Les informations seront affichées dans le coin supérieur droit de l’écran.
- **Inférieur droit**: Les informations seront affichées dans le coin inférieur droit de l’écran.
- **Réglage implicite** : Supérieur gauche

Remarque

Pour déterminer s’il faut afficher la date et l’heure sur l’écran, définir cette option sur la page “Base” du menu des paramètres détaillés.

[Fuseau horaire]

Sélectionner un fuseau horaire correspondant à l’emplacement où la caméra vidéo est utilisée.

- **Réglage implicite** : (GMT +09:00) Osaka, Sapporo, Tokyo

[DST(Heure d’été)]

Sélectionner “Entrée”, “Sortie” ou “Automatique” pour déterminer si l’heure d’été doit être appliquée ou non. Configurer ce paramétrage si l’heure d’été (heure avancée) est appliquée dans la région où la caméra vidéo est en service.

- **Entrée**: Applique l’heure d’été. Un astérisque (*) sera affiché à gauche de l’affichage de l’heure et la date.
- **Sortie**: N’applique pas l’heure d’été.
- **Automatique**: Applique l’heure d’été conformément aux paramètres de l’heure d’été pour “Heure et date de démarrage” et “Heure et date de clôture” (mois, semaine, jour de la semaine, heure).

- **Réglage implicite :** Sortie

[Heure et date de démarrage] [Heure et date de clôture]

Quand "Automatique" est sélectionné pour "DST(Heure d'été)", sélectionner l'heure et la date de l'heure de début de session et de l'heure de fin (mois, semaine, jour de la semaine, heure).

Paramétrage de l'écran**[Couleur]**

Sélectionner "Clair" ou "Foncé" pour la couleur d'arrière-plan de chaque menu du panneau de commande (→ "1.1.2 À propos de la page "En direct"") et du menu de paramètres détaillés (→ "3 Paramétrage détaillé").

Réglage par défaut: Clair

[Disposition du panneau de commande]

Sélectionner "Droit" ou "Bas" comme position d'implantation du panneau de commande (→ "1.1.2 À propos de la page "En direct"").

Réglage par défaut: Bas

Table des matières

1	Opérations	11
1.1	Contrôle des images sur un ordinateur personnel	11
1.1.1	Contrôler les images de caméra vidéo	11
1.1.2	À propos de la page “En direct”	14
1.2	Contrôle des images sur un terminal mobile ou un appareil tablette	19
1.2.1	Contrôle des images sur un terminal mobile (smartphone, etc.)	19
1.2.2	Images de contrôle sur un appareil tablette	24
1.3	Enregistrement sur une carte mémoire SD commandé manuellement	29
1.4	Action à effectuer lors d’une occurrence d’alarme	30
1.4.1	Type d’alarme	30
1.4.2	Action à effectuer lors d’une occurrence d’alarme	30
1.5	Afficher la liste des journaux	32
1.6	Lecture des images sauvegardées sur la carte de mémoire SD	36
1.6.1	Lecture des images “Débit(1)”/“Débit(2)” sauvegardées sur la carte de mémoire SD	37
2	Paramétrages	40
2.1	Afficher le panneau de paramètres à partir d’un PC	40
2.1.1	Comment afficher le panneau des paramètres	40
2.1.2	Comment effectuer des opérations dans le menu de configuration	40
2.1.3	À propos du panneau des paramètres	42
2.2	Configurer les paramètres de base [Base]	43
2.3	Configurer les paramètres relatifs aux images [Débit]	46
2.4	Configurer les paramètres relatifs à la qualité d’image [Qualité d’image]	53
2.5	Configurer les paramètres relatifs à l’extra zoom [Extra zoom] [Extra zoom] <small>S857xL</small>	56
	<small>S856xL</small>	
2.6	Configurer les paramètres relatifs au zoom/mise au point [Zoom] <small>S854xL</small>	57
	<small>S854x</small>	
2.7	Configurer les paramètres relatifs au son et à l’alarme [Son/Alarme]	60
2.8	Passer au paramètres détaillé et configurer les paramètres relatifs à l’affichage de l’écran [Paramétrage détaillé]	62
3	Paramétrage détaillé	63
3.1	À propos de la sécurité de réseau	63
3.1.1	Fonctions de sécurité intégrées	63
3.2	Afficher le menu de paramètres détaillés à partir d’un ordinateur personnel	64
3.2.1	Comment afficher le menu de configuration	64
3.2.2	Comment effectuer des opérations dans le menu de configuration	65
3.2.3	À propos de la fenêtre de menu de configuration	66
3.3	Effectuer la gestion du logiciel d’extension et le paramétrage de la planification [Logiciel ext.]	68
3.3.1	Effectuer l’installation, la désinstallation et la mise à niveau de la version du logiciel d’extension [Gest. de prog.]	69
3.3.2	Paramétrer une planification du logiciel d’extension [Planif. opérations]	73
3.3.3	Vérifiez le journal de contrôle du logiciel d’extension [Journal contr]	74
3.4	Utiliser la configuration aisée [Configuration aisée]	75
3.4.1	Configurer la Installation aisée [Installation aisée]	75
3.4.2	Configurer les paramètres d’Internet [Internet]	92
3.4.3	Configurer une action d’événement [Action d’événement]	93
3.4.3.1	Configurer la planification / l’alarme (menu de configuration de type de fonction d’événement)	95

3.4.3.2	Alarme: Configurer la borne et VMD (menu de configuration d'alarme)	96
3.4.3.3	Alarme: Paramètre le débit d'enregistrement (menu de configuration de débit d'enregistrement).	99
3.4.3.4	Alarme: Configurer les détails pour les conditions d'enregistrement	100
3.4.3.5	Alarme: Configurer la borne de sortie	101
3.4.3.6	Alarme : configurer les notifications par courrier électronique et serveur de messagerie	102
3.4.3.7	Planification: Configurer l'enregistrement en mémoire SD (menu de configuration d'enregistrement vidéo)	103
3.4.3.8	Planification : Configurer l'Enregistrement en mémoire SD (menu de configuration d'enregistrement vidéo)	103
3.5	Configurer les paramètres de base de la caméra vidéo [Base]	106
3.5.1	Configurer les paramètres de base [Base]	106
3.5.2	Configurer les paramètres relatifs à la carte de mémoire SD [Carte de mémoire SD]	111
3.5.3	Configurer les paramètres relatifs à la détection d'altération [Détection d'altération]	117
3.5.4	Comment configurer les paramètres de détection d'altération	118
3.5.5	Configurer la fonction d'image de surimpression [Image de surimpression]	119
3.6	Configurer les paramètres relatifs aux images et au son [Image/Son]	122
3.6.1	Configurer les paramètres relatifs au mode de capture d'image [Image]	122
3.6.2	Configurer les paramètres relatifs aux images JPEG [Image]	123
3.6.3	Configurer les paramètres relatifs au serveur Débit [Image]	126
3.6.4	Configurer les paramètres relatifs à réglage d'image, zoom/mise au point, zone de confidentialité, VIQS et compensation de déformation d'objectif [Qualité d'image]	135
3.6.4.1	Configurer les paramètres relatifs à la qualité d'image (menu de configuration "Réglage d'image")	136
3.6.4.2	Paramètre les secteurs de masquage	147
3.6.4.3	Ajuster le champ de vision angulaire avec Extra zoom S857xL S856xL	149
3.6.4.4	Faire le réglage de zoom et de mise au point S854xL S854x	150
3.6.4.5	Configurer les paramètres relatifs à la zone de confidentialité (menu de configuration la "Zone de confidentialité")	153
3.6.4.6	Configurer le paramètre VIQS	155
3.6.4.7	Configurer le secteur VIQS	157
3.6.4.8	Configurer les paramètres relatifs à la distorsion de l'objectif de compensation	158
3.6.5	Configurer les paramètres relatifs au son [Son]	159
3.7	Configurer les paramètres d'alarme [Alarme]	162
3.7.1	Configurer les paramètres relatifs à l'action d'alarme [Alarme]	162
3.7.2	Configurer les paramètres relatifs à la borne de sortie d'alarme [Alarme]	166
3.7.3	Changer l'appellation AUX [Alarme]	167
3.7.4	Configurer les paramètres relatifs à l'action sur caméra vidéo lors d'une occurrence d'alarme [Alarme]	168
3.7.4.1	Configurer les paramètres concernant les notifications d'alarme par courrier électronique	169
3.7.4.2	Configurer les paramètres concernant l'enregistrement sur une carte de mémoire SD quand une alarme se produit	169
3.7.4.3	Configurer les paramètres concernant la notification d'alarme TCP quand une alarme se produit	169
3.7.4.4	Configurer les paramètres concernant la notification d'alarme HTTP quand une alarme se produit	169
3.7.4.5	Configurer les paramètres concernant les transmissions SNMP des images d'alarme	169

3.7.5	Configurer les paramètres VMD [Secteur VMD]	170
3.7.6	Paramétrer les secteurs VMD [Secteur VMD]	172
3.7.7	Configurer les paramètres SCD [Secteur SCD]	174
3.7.8	Paramétrer les secteurs SCD [Secteur SCD]	176
3.7.9	Configurer les paramètres relatifs à la détection de son [Détection de son]	178
3.7.10	Configuration des paramètres relatifs à la notification d'alarme [Notification]	180
3.7.10.1	Configurer les paramètres relatifs à la notification d'alarme TCP	180
3.7.10.2	Configurer les paramètres relatifs à la notification d'alarme HTTP	182
3.8	Configurer les paramètres relatifs à l'authentification [Gestion d'utilisateur]	184
3.8.1	Configurer les paramètres relatifs à l'authentification d'utilisateur [Auth. util.]	184
3.8.2	Configurer les paramètres relatifs à l'authentification d'hôte [Auth. hôte]	186
3.8.3	Configurer les paramètres relatifs au flux de priorité [Système]	187
3.8.4	Configurer IEEE 802.1X [IEEE 802.1X]	188
3.8.5	Configurer les paramètres de chiffrement des données [Chiffrement des données]	192
3.9	Configuration des paramètres de réseau [Réseau]	195
3.9.1	Configurer les paramètres de réseau [Réseau]	195
3.9.2	Configurer les paramètres de réseau avancé [Avancé]	199
3.9.2.1	Configurer les paramètres relatifs à l'envoi de courriers électroniques	200
3.9.2.2	Configurer les paramètres relatifs au serveur NTP	203
3.9.2.3	Configurer les paramètres UPnP	204
3.9.2.4	Configurer les paramètres HTTPS	205
3.9.2.5	Configurer les paramètres relatifs à DDNS	207
3.9.2.6	Configurer les paramètres relatifs à SNMP	207
3.9.2.7	Configurer les paramètres Qos	212
3.9.2.8	Configurer les paramètres SRTP	212
3.9.2.9	Configurer les paramètres MQTT	213
3.9.2.10	Configurer les paramètres LLDP	215
3.9.3	Comment configurer les paramètres HTTPS	217
3.9.4	Configurer les paramètres relatifs à DDNS	217
3.9.4.1	Configuration du service DDNS (exemple du service "Viewnetcam.com")	218
3.9.4.2	Lorsque "Mise à jour dynamique DNS" est utilisé	221
3.9.4.3	Lorsque "Mise à jour dynamique DNS(DHCP)" est utilisé	221
3.10	Configurer les paramètres relatifs aux planifications [Planification]	222
3.10.1	Comment supprimer la planification paramétrée	226
3.11	Maintenance de la caméra vidéo [Maintenance]	227
3.11.1	Vérifier le journal de système [Journal de système]	227
3.11.2	Mise à niveau de la microprogrammation [Mi. ni.]	227
3.11.3	Vérifier l'état [Statut]	229
3.11.4	Réinitialisation des paramètres/Redémarrage de la caméra vidéo [Par défaut]	231
3.11.5	Données des paramètres/Sauvegarde ou restauration des journaux [Données]	232
3.12	Afficher notre Site Web de support [Support]	233
4	Autres	234
4.1	À propos du journal de système affiché	234
4.2	Dépannage	240
4.3	Structure du répertoire de la carte de mémoire SD	249

1 Opérations

1.1 Contrôle des images sur un ordinateur personnel

Les descriptions suivantes sont consacrées à la façon de contrôler les images provenant de la caméra vidéo sur un ordinateur personnel.

1.1.1 Contrôler les images de caméra vidéo

1. Démarrer le navigateur.
2. Saisir l'adresse IP assignée en utilisant le "IP Setting Software" dans la case d'adresse du navigateur.
 - **Exemple au moment de la saisie de l'adresse IPv4** : http://URL enregistrée en utilisant l'adresse IPv4
`http://192.168.0.10/`
 - **Exemple au moment de la saisie de l'adresse IPv6** : http://[URL enregistrée en utilisant l'adresse IPv6]
`http://[2001:db8::10]/`

<Exemple d'accès IPv4>

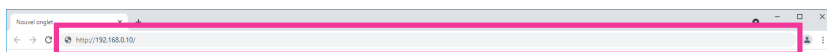

IMPORTANT

- Lorsque le numéro de port HTTP par défaut "80" est modifié, saisir "http://adresse IP de caméra vidéo + : (deux points) + numéro de port" dans la case d'adresse du navigateur. (Exemple : http://192.168.0.11:8080)
- Lorsque l'ordinateur personnel se trouve dans un réseau local, configurer le paramétrage du serveur proxy du navigateur (dans [Options Internet...] sous [Outils] de la barre de menu) afin d'éviter le serveur proxy pour l'adresse locale.
- Lors de l'accès avec IPv6, le flux vidéo ne peut pas être affiché sur la page "En direct". Pour afficher le flux vidéo sur la page "En direct", accédez à l'aide de IPv4.

Remarque

- Se reporter à la section Clips vidéo <Contrôle No. : P0002> et <Contrôle No. : P0003> sur la page vidéo de support sur notre site Web d'informations techniques au cas où [HTTPS] est sélectionné pour "HTTPS" - "Connexion" sur l'onglet [Avancé] de la page "Réseau" (→"3.9.1 Configurer les paramètres de réseau [Réseau]").

- Appuyer sur la touche [Enter] du clavier.
→ La fenêtre avec les champs de saisie de nom d'utilisateur et de mot de passe sera affichée.



The screenshot shows a web browser window with the title "Connexion". The address bar displays "http://192.168.0.10". Below the address bar, a message reads "Votre connexion à ce site n'est pas privée". There are two input fields: "Nom d'utilisateur" and "Mot de passe". The "Nom d'utilisateur" field is currently active, indicated by a blue border and a vertical cursor. At the bottom of the window, there are two buttons: "Connexion" (highlighted in blue) and "Annuler".

Remarque

- Lorsque "Arrêt" est sélectionné pour "Auth. util.", la fenêtre d'authentification ne sera affichée avant l'affichage des images d'observation directe pour la saisie de nom d'utilisateur et de mot de passe.
- Cliquer le bouton [OK] après avoir saisi le nom d'utilisateur et le mot de passe.
→ La page "En direct" sera affichée. Se référer à "1.1.2 À propos de la page "En direct"" pour obtenir de plus amples informations sur la page "En direct".

IMPORTANT

- Il est recommandé de changer périodiquement de mot de passe.
- Lors d'un affichage d'images H.265 (ou H.264) multiples sur un ordinateur personnel, les images risquent de ne pas être affichées suivant les performances de l'ordinateur personnel.

Remarque

- Le nombre maximum d'accès d'utilisateurs simultanés est fixé à 24, ce nombre comprenant les utilisateurs qui reçoivent des images H.265 (ou H.264.) et les utilisateurs qui reçoivent des images JPEG. Suivant les valeurs paramétrées pour "Contrôle de bande passante (taux binaire)" et "Taux binaire maxi. (par client)*", le nombre maximum d'accès en parallèle peut être de 24 utilisateurs au maximum. Lorsque 24 utilisateurs ont déjà accès à la caméra vidéo en parallèle, un message de limite d'accès sera affiché pour les utilisateurs qui feraient une tentative d'accès par la suite. Lorsque "Multidiffusion" est sélectionné pour "Type de transmission" de "Débit", seul le premier utilisateur qui a accédé au système pour contrôler les images H.265 (ou H.264) sera inclus dans le nombre maximum. Le deuxième et les utilisateurs ultérieurs qui contrôlent les images H.265 (ou H.264) ne seront pas inclus dans le nombre maximum.
- Si toutefois "Transmission débit" (→ "Débit(1)/Débit(2)") est paramétré sur "Activé", une image H.265 (ou H.264) sera affichée en fonction des paramètres de "Format d'encodage débit". Une image JPEG peut être affichée même si "Transmission débit" est réglé sur "Activé". Cependant, dans ce cas, l'intervalle de rafraîchissement de l'image JPEG sera limité comme suit.

- L'intervalle de rafraîchissement risque d'être plus long suivant l'environnement réseau, les performances de l'ordinateur personnel, le sujet photographique, le trafic d'accès, etc.

S857xL **S856xL**

Taille d'écran	Transmission débit	
	Activé	Arrêt
3840x2160 S857xL 3328x1872 S856xL	maxi. 1 f/s	maxi. 15 f/s
2560x1440	maxi. 2 f/s	
1920x1080 1280x720 640x360 320x180	maxi. 5f/s	

S854xL **S854x**

Taille d'écran	Transmission débit	
	Activé	Arrêt
2688x1520	maxi. 1 f/s	maxi. 30 f/s
2560x1440	maxi. 2 f/s	
1920x1080 640x360 320x180	maxi. 5f/s	

1.1.2 À propos de la page “En direct”

Remarque

- Les boutons et les rubriques de paramétrage affichés à la page “En direct” peuvent être changés en fonction des droits d'utilisateur de l'utilisateur accédant. Vous pouvez définir les paramètres de droit d'utilisateur de “Auth. util.” Sous “Gestion d'utilisateur”. (→“3.8.1 Configurer les paramètres relatifs à l'authentification d'utilisateur [Auth. util.]”)

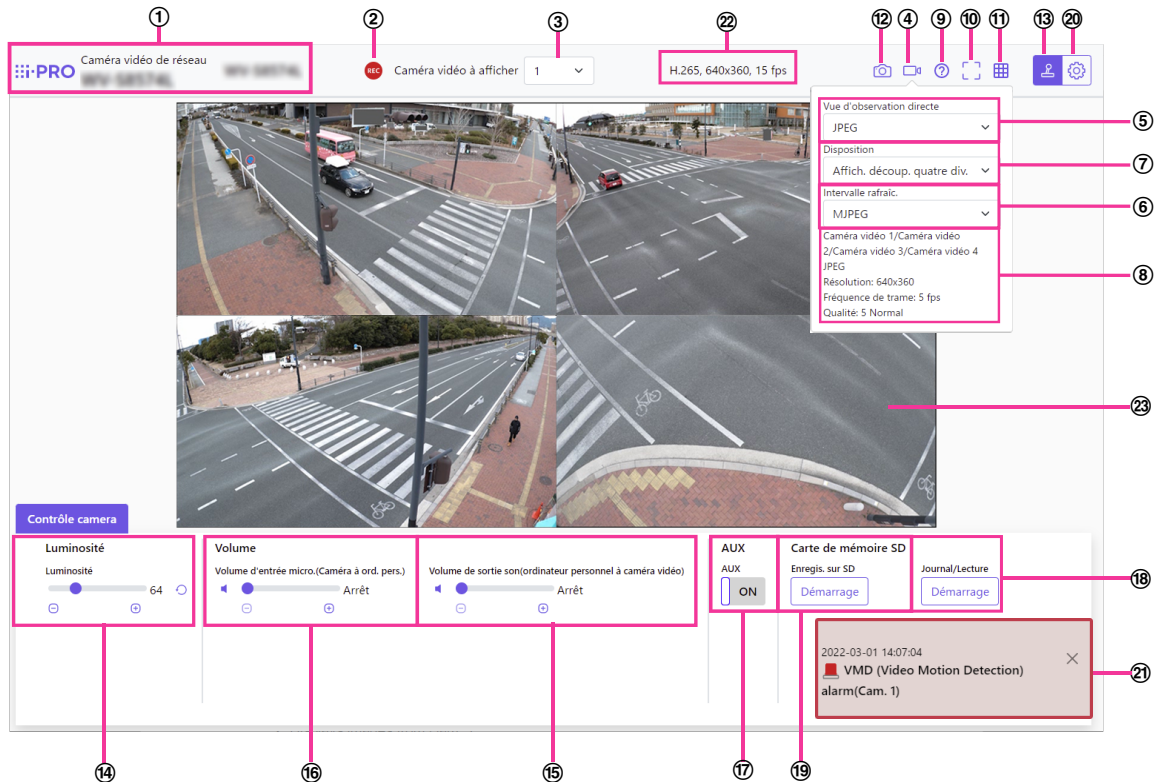

① Titre de la caméra vidéo

Le titre de caméra vidéo saisi pour “Titre de caméra vidéo” à l'onglet [Base] sera affiché. (→[Titre de caméra vidéo])

② Indicateur d'état d'enregistrement SD

L'état de l'enregistrement SD peut être vérifié avec cet indicateur.

L'indicateur de statut d'enregistrement SD s'allume en rouge. L'indicateur s'éteindra dès que l'enregistrement SD cessera.

Cet indicateur sera affiché uniquement lorsque “Manuel” ou “Planification” est sélectionné pour “Déclencheur de sauvegarde” dans le menu de configuration. (→“3.5.2 Configurer les paramètres relatifs à la carte de mémoire SD [Carte de mémoire SD]”)

③ [Caméra vidéo à afficher]

Sélectionner la caméra vidéo à afficher dans le secteur principal.

- Dc. qu (S85x4L)** : Affiche les images de Caméra vidéo 1, 2, 3 et 4 sur un écran à 4 divisions.
- Triple (S85x3L)** : Affiche les images de Caméra vidéo 1, 2, et 3 sur un écran à 3 divisions.
- 1** : Affiche les images provenant de Caméra vidéo 1.
- 2** : Affiche les images provenant de Caméra vidéo 2.
- 3** : Affiche les images provenant de Caméra vidéo 3.
- 4 (S85x4L)** : Affiche les images provenant de Caméra vidéo 4.

Remarque

- Ce réglage ne s'affiche pas lorsque le mode "Dc. qu" ou le mode "Panorama" est sélectionné pour [Mode de capture d'image].

④ Bouton d'affichage de sélection de débit

Permet de basculer entre l'affichage et le masquage d'une fenêtre contextuelle sur l'écran de sélection de débit. Sur l'écran de sélection de débit, [Vue d'observation directe] et autres peuvent être réglés.

⑤ Débit - Menu déroulant [Vue d'observation directe]

Il est possible de sélectionner et de passer à l'image à afficher dans le secteur principal parmi les options suivantes :

Lorsque "Dc. qu" **S85x4L** ou "Triple" **S85x3L** est sélectionné : Débit(2)/JPEG

Quand "1", "2", "3" ou "4" est sélectionné : Débit(1)/ Débit(2)/ JPEG

L'image dans le secteur principal est affichée en fonction du contenu défini dans Débit(1) – (2) (→"Débit(1)/Débit(2)") ou JPEG(→"JPEG").

Par ailleurs, le premier débit affiché lorsqu'on a accédé à la caméra vidéo peut être paramétré sur "Débit d'affichage initial" de l'onglet [Image].

Remarque

- Ce réglage ne s'affiche pas lorsque le mode "Dc. qu" ou le mode "Panorama" est sélectionné pour [Mode de capture d'image].
- Dans un état où "1", "2", "3" ou "4" **S85x4L** est sélectionné, lorsque la taille de capture de l'image est "3840x2160", "2560x1440", "1920x1080" et "1280x720" ou lorsque le mode capture d'image est "Dc. qu" ou "Panorama", il peut devenir plus petit que la taille réelle en fonction de la taille de la fenêtre du navigateur. Quand "Dc. qu" **S85x4L** ou "Triple" **S85x3L** est sélectionné, l'image risque de devenir plus petite que la taille actuelle selon la taille de la fenêtre du navigateur.

⑥ Débit - Menu déroulant [Intervalle de rafraîchissement]

Ce menu déroulant sera affiché uniquement que lorsqu'une image JPEG sera affichée. S'en servir pour sélectionner la méthode d'affichage de l'image JPEG.

- **MJPEG**: Affiche les images JPEG successivement (MJPEG : JPEG de mouvement).
- **Intervalle de rafraîchissement: 1s/Intervalle de rafraîchissement: 3s/Intervalle de rafraîchissement: 5s/Intervalle de rafraîchissement: 10s/Intervalle de rafraîchissement: 30s/ Intervalle de rafraîchissement: 60s**: Opère le rafraîchissement des images au format JPEG (images fixes) à l'intervalle spécifié.

Remarque

- Selon l'environnement de réseau ou de l'ordinateur utilisé, le rafraîchissement des images au format JPEG (images fixes) risque de ne pas être exécuté à l'intervalle spécifié.
- Lorsque "Dc. qu" **S85x4L** ou "Triple" **S85x3L** est sélectionné dans le menu déroulant "Vue d'observation directe", "Intervalle de rafraîchissement : 1s" et "Intervalle de rafraîchissement : 3s" ne sont pas disponibles.

⑦ Débit - Menu déroulant [Disposition]

Ce menu déroulant sera affiché uniquement lorsque les images sont affichées en mode "Dc. qu" **S85x4L** ou "Triple" **S85x3L**.

Sélectionner la disposition des images de caméra vidéo à afficher sur l'écran principal parmi "Affich. découp. quatre div.", "360 deg." **S85x4L**, "270 deg." **S85x3L**, ou "270 deg. + jus. dess." **S85x4L**.

⑧ Débit - Affichage d'information de débit

Affiche la configuration pour le format d'encodage débit, la taille de l'image d'importation, le débit binaire et la fréquence de trame pour la vue d'observation directe d'un débit.



Remarque

- Affiche les valeurs définies dans le débit. Le débit binaire actuel et la fréquence de trame varient selon l'environnement réseau et l'ordinateur personnel utilisés.

⑨ **Bouton Support**

Lorsque l'on clique sur ce bouton, notre site Web d'informations techniques sera affiché dans une fenêtre nouvellement ouverte. Notre site Web d'informations techniques contient des informations techniques, FAQ et d'autres informations.

⑩ **Bouton plein écran**

Une nouvelle fenêtre s'ouvre et les images s'affichent en plein écran. Lorsque "Dc. qu"  ou "Triple"  est sélectionné, ce bouton ne sera pas affiché.

⑪ **Boutons [Affichage de grille]**

Sélectionner Activé/Arrêt pour déterminer s'il faut afficher ou non la grille qui peut être utilisée pour le réglage de position de ce produit lors de l'utilisation du logiciel d'extension.

Pour les dimensions réglables pour chaque logiciel d'extension, se reporter à notre site Web d'informations techniques <Contrôle No. : C0320>.

⑫ **Bouton Instantané**

Cliquer ce bouton pour prendre une vue (image fixe). L'image sera affichée dans une nouvelle fenêtre ouverte. Lorsque vous faites un clic droit sur une image, l'image peut être enregistrée à l'aide d'une fonction du logiciel d'extension.

Lorsque "Print" est sélectionné, la sortie d'imprimante est validée. Lorsque "Dc. qu" est sélectionné, ce bouton ne sera pas affiché.





Remarque

- Quand cela prend plus de temps que la période spécifiée pour obtenir l'image instantanée en raison de l'environnement réseau, l'image instantanée ne peut pas être affichée.
- Si la taille de l'image d'importation spécifiée pour JPEG ne peut pas être obtenue, des images JPEG sont affichées avec la taille de l'image d'importation qui pourrait être obtenue. Par conséquent, quand des images JPEG obtenues avec l'instantané sont affichées sur un ordinateur personnel, la taille d'image affichée peut être différente de la taille de l'image saisie.

⑬ **Bouton d'affichage du panneau de commande de la caméra ()**

Bascule entre l'affichage et le masquage du panneau de commande de la caméra. Sur le panneau de commande de la caméra, [Luminosité] et d'autres options peuvent être réglés.

⑭ **Panneau de commande de la caméra - [Luminosité]**

Cliquer sur le bouton  pour rendre l'image plus lumineuse ou cliquer sur le bouton  pour rendre l'image plus sombre. En cliquant sur le bouton , le paramètre sera réinitialisé à sa valeur par défaut. Lorsque "Dc. qu"  ou "Triple"  est sélectionné pour l'affichage des images, le réglage n'est pas disponible.



Remarque

- Ce réglage ne s'affiche pas lorsque le mode "Dc. qu" ou le mode "Panorama" est sélectionné pour [Mode de capture d'image].

⑮ **Panneau de commande de la caméra - [Volume de sortie son(ordinateur personnel à caméra vidéo)]**

Cet élément sera disponible uniquement lorsque "Sortie audio", "Interactif (Duplex total)" ou "Interactif (Semi-duplex)" est sélectionné pour "Mode de transmission de son" dans le menu de configuration.

(→"2.7 Configurer les paramètres relatifs au son et à l'alarme [Son/Alarme]")

Le volume de sortie audio peut être ajusté sur 4 niveaux (Arrêt/Fbl./Moy./Élv.) en cliquant sur le bouton  ou sur le bouton  ou en déplaçant le curseur de volume. Lorsque vous cliquez sur le bouton de sortie audio, la sortie audio (ordinateur personnel à caméra vidéo) est activée/désactivée.

Remarque

- La transmission de son n'est disponible que lorsqu'elle est connectée à HTTPS.
- Lorsqu'un utilisateur se sert de la fonction de transmission du son alors que "Interactif (Semi-duplex)" est sélectionné, le bouton de récepteur et le bouton de transmission seront



inopérants pour les autres utilisateurs. Lorsque “Interactif (Duplex total)” est sélectionné, le bouton de transmission est inopérant pour les autres utilisateurs.

- La durée maximale d’une seule sortie audio est la durée de sortie son définie dans l’onglet [Son] à la page “Image/Son”. La sortie audio s’arrête quand la durée de sortie son spécifiée s’est écoulée. Pour rétablir la fonction de transmission du son, cliquer encore une fois sur le bouton [Sortie audio].
- Lorsque la caméra vidéo est redémarrée, le niveau du volume ajusté (autant pour la transmission du son que la réception) sera ramené sur le réglage de niveau qui a été paramétré à l’onglet [Son] à la page “Image/Son”. (→“2.7 Configurer les paramètres relatifs au son et à l’alarme [Son/Alarme]”)
- Le niveau actuel du volume changera en quatre paliers même si le curseur de réglage de volume peut être ajusté avec précision.

⑩ **Panneau de commande de la caméra - [Volume d’entrée micro. (Caméra à ord. pers.)]**

Cet élément est disponible lorsque les paramètres sont les suivants. (→“2.7 Configurer les paramètres relatifs au son et à l’alarme [Son/Alarme]”)

- Lorsque “Entrée micro.”, “Interactif (Duplex total)” ou “Interactif (Semi-duplex)” est sélectionné pour “Mode de transmission de son”
- Lorsque “AAC-LC” est sélectionné pour “Format d’encodage d’entrée audio”.

Le volume d’entrée micro peut être ajusté sur 4 niveaux (Arrêt/Fbl./Moy./Élv.) en cliquant sur le bouton  ou sur le bouton  ou en déplaçant le curseur de réglage de volume.

En cliquant sur le bouton de l’entrée micro, l’entrée micro (Caméra à ord. pers.) est activée/désactivée.

Remarque

- Lorsque “Mode de contrôle de volume de son” est paramétré sur “Ajuster l’entrée micro.” dans le menu de configuration, le curseur de volume n’est pas affiché au moment d’utiliser “Enregistrement du son” ou “Détection de son”. (→“2.7 Configurer les paramètres relatifs au son et à l’alarme [Son/Alarme]”)
- Lorsque la caméra vidéo est redémarrée, le niveau du volume ajusté (pour la réception) sera ramené sur le réglage de niveau qui a été paramétré à l’onglet [Son] du menu de configuration. (→“2.7 Configurer les paramètres relatifs au son et à l’alarme [Son/Alarme]”)
- Le niveau actuel du volume changera en quatre paliers même si le curseur de réglage de volume peut être ajusté avec précision.
- Si plusieurs navigateurs de caméra vidéo sont ouverts en même temps sur le même ordinateur, le son ne peut pas être entendu par les navigateurs de caméra vidéo qui ont été ouverts après. Veuillez accéder seulement à 1 caméra vidéo à la fois.
- Si la communication réseau est instable, l’entrée audio peut s’arrêter. Dans ce cas, reprendre l’entrée audio en désactivant et en réactivant la touche d’entrée micro.

⑪ **Panneau de commande de la caméra - bouton [AUX]**

Ces boutons seront affichés uniquement lorsque “Borne 3” de “Alarme” est paramétré pour “Sortie AUX” dans le menu de configuration. (→“3.4.3.2 Alarme: Configurer la borne et VMD (menu de configuration d’alarme)”)

- **Bouton [Open]** : L’état du connecteur AUX sera ouvert.
- **Bouton [Close]** : L’état du connecteur AUX sera fermé.

Remarque

- Les appellations “AUX”, “Open” et “Close” peuvent être modifiées. (→“3.7.3 Changer l’appellation AUX [Alarme]”)

⑫ **Panneau de commande de la caméra - [Carte de mémoire SD - Journal/Lecture]**

Lorsque le bouton [Démarrage] est cliqué, la liste des journaux sera affichée et les images sauvegardées sur la carte de mémoire SD seront lues. Se référer à la “1.5 Afficher la liste des journaux” pour obtenir de plus amples informations à propos de la liste des journaux et sur la façon de lire les images de la carte de mémoire SD.

①9 **[Panneau de commande de la caméra - [Carte de mémoire SD - Enregis. sur SD]**

Cet élément est disponible uniquement lorsque “Manuel” est sélectionné pour “Déclencheur de sauvegarde” sur l’onglet [Carte de mémoire SD]. (→[Déclencheur de sauvegarde])

Cliquer le bouton [Démarrage] pour enregistrer manuellement des images sur la carte mémoire SD. Se référer à “1.3 Enregistrement sur une carte mémoire SD commandé manuellement” pour des descriptions relatives à la façon d’enregistrer des images manuellement sur la carte de mémoire SD.

②0 **Bouton [Valider] ()**

Bascule entre l’affichage et le masquage du panneau de réglages. (→“2 Paramétrages”)

②1 **Indication d’occurrence d’alarme**

Lorsqu’une notification d’occurrence se produit, une fenêtre contextuelle s’affiche. Lorsque le bouton [x] est cliqué, la borne de sortie sera réinitialisée et ce bouton disparaîtra. (→“1.4 Action à effectuer lors d’une occurrence d’alarme”)

Remarque

- Étant donné que l’indication d’occurrence d’alarme n’est pas couplée aux images d’enregistrement sur la carte de mémoire SD, au suivi des courriers électroniques ou à d’autres opérations, contrôler les paramètres de chaque opération séparément.

②2 **Affichage d’information de débit**

Affiche le format d’encodage débit, la taille de capture de l’image et la fréquence de trame pour le débit en direct.

②3 **Secteur principal**

Affiche les images provenant de la caméra vidéo.

L’heure et la date actuelles seront affichées selon les réglages configurés pour “Format d’affichage de l’heure” et “Format d’affichage de la date ou de l’heure”. (→“3.5.1 Configurer les paramètres de base [Base]”)

En outre, au moment de régler, l’état de luminosité (→[Affichage d’état de système]) sera affiché ainsi que les caractères configurés pour le “Titre de caméra vidéo sur l’écran” (→[Titre de caméra vidéo sur l’écran]).

Le nombre de lignes à afficher est de deux.

Lors de l’affichage H.265 avec un débit binaire élevé, le flux peut seulement afficher des intervalles trames.

Remarque

- Lorsque la caméra vidéo est actionnée par un utilisateur à niveau d’accès inférieur, les images affichées sur l’écran risquent de changer provisoirement. Ceci n’affecte cependant pas le fonctionnement de la caméra vidéo.
- Selon l’ordinateur personnel en cours d’utilisation, la déchirure d’écran* peut se produire lorsque la scène filmée change radicalement en raison des restrictions GDI du système d’exploitation.
*Un phénomène au cours duquel les parties de l’écran sont affichés hors de l’alignement.
- Lorsque la fonction de chiffrement des données est validée, les images ne peuvent pas être supervisées sur la page “En direct”. Veuillez utiliser nos périphériques pris en charge.

1.2 Contrôle des images sur un terminal mobile ou un appareil tablette

1.2.1 Contrôle des images sur un terminal mobile (smartphone, etc.)

Il est possible de se connecter à la caméra vidéo en utilisant un terminal mobile en passant par l'intermédiaire de l'Internet et de surveiller les images (MJPEG ou JPEG) provenant de la caméra vidéo sur l'écran du terminal mobile. Il est également possible d'exécuter le rafraîchissement d'image pour afficher la dernière image.

Les terminaux mobiles compatibles sont indiqués comme suit. (en date du mois d'avril 2022)

- iPad, iPhone (iOS 8 ou ultérieur)
- Terminaux mobiles Android™

Quand un terminal Android est utilisé, une image au format MJPEG est affichée par le navigateur Firefox et une image au format JPEG est affichée par le navigateur standard.

IMPORTANT

- Lorsque la fenêtre d'authentification apparaît, saisir le nom d'utilisateur et le mot de passe. Pour renforcer la sécurité, il est recommandé de changer le mot de passe périodiquement. (→“3.8.1 Configurer les paramètres relatifs à l'authentification d'utilisateur [Auth. util.]”)

Remarque

- Il est nécessaire de configurer au préalable les paramètres de réseau du terminal mobile pour se connecter à l'Internet et contrôler les images à surveiller provenant de la caméra vidéo. (→“3.9 Configuration des paramètres de réseau [Réseau]”)

1 Opérations

1. Accéder au site à la "http://adresse IP/cam"¹ ou "http://Nom d'hôte enregistré dans le serveur DDNS/cam"² en utilisant un terminal mobile.

→ Les images provenant de la caméra vidéo seront affichées.

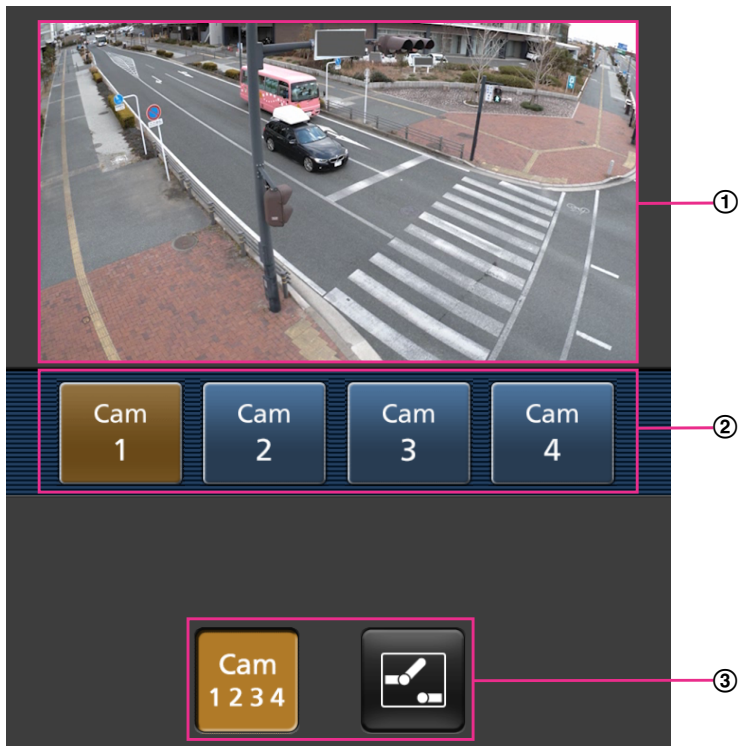

- ① Secteur des images d'observation directe
Affiche les images provenant de la caméra vidéo.
- ② Secteur des boutons de commande
Quand des fonctions sont sélectionnées dans le secteur de sélection de fonction ③, des boutons servant à actionner ces fonctions sont affichés.
- ③ Secteur de sélection de fonction
Quand des fonctions qui peuvent être actionnées sont sélectionnées, des boutons de commande sont affichés dans le secteur de boutons de commande ②.

Remarque

- Le bouton des opérations affiché sur l'écran du terminal mobile risque de ne pas être disponible en fonction des droits d'utilisateur et du niveau d'accès de l'utilisateur accédant. Pour afficher le bouton des opérations, il est nécessaire de paramétrer les droits d'utilisateur et le niveau d'accès ("Auth. util." dans "Gestion d'utilisateur"). (→ "3.8.1 Configurer les paramètres relatifs à l'authentification d'utilisateur [Auth. util.]")

2. Cliquer sur le bouton de la fonction que vous voulez actionner.



- ① Commuter la caméra vidéo
- ② Commande AUX

Chaque fonction est expliquée ci-dessous.

- ① Commuter la caméra vidéo

Appuyer sur ce bouton pour afficher les boutons utilisés pour sélectionner la caméra vidéo sur l'écran. La caméra vidéo à afficher peut être commutée en sélectionnant l'un des boutons affichés.

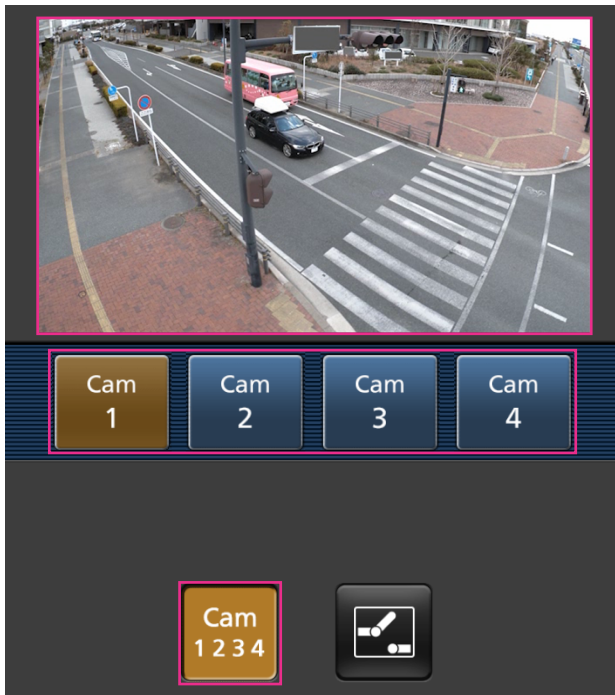

1 Opérations

Les images des caméras vidéo 1, 2, 3 et 4 seront affichées avec la taille de l'image d'importation réglée dans [JPEG] sur l'onglet [Image].



② Commande AUX

Appuyer sur le bouton  pour afficher les boutons utilisés pour commander la sortie AUX sur l'écran.

Les bornes de sortie AUX peuvent être contrôlées avec les boutons  et .

Cette fonction sera uniquement affichée lorsque [Borne 3] est réglé sur [Sortie AUX] dans le menu des paramètres détaillés.

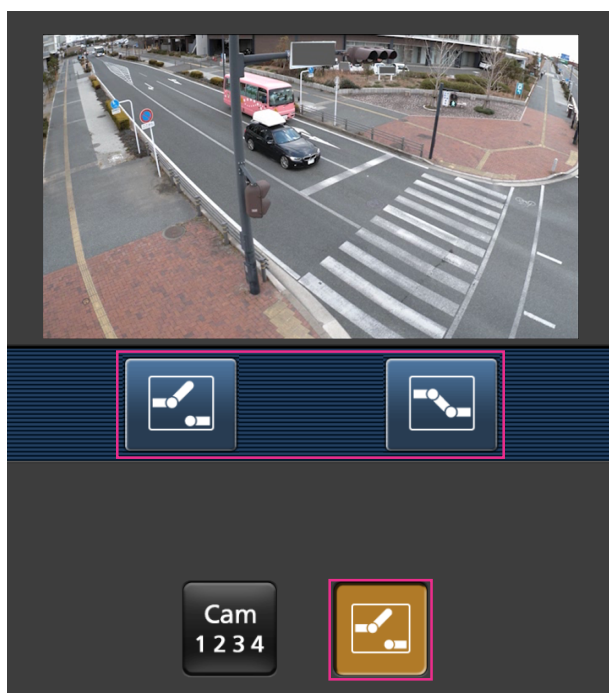

Remarque

- Lorsque le numéro de port HTTP par défaut "80" est modifié, saisir "http://adresse IP : (deux points) + numéro de port/cam"^{*1} dans la case d'adresse du navigateur. Lorsque la fonction DDNS est utilisée, accéder au site avec "http://Nom d'hôte enregistré dans le serveur DDNS : (deux points) + numéro de port/cam"^{*2}.
- Lorsque "HTTPS" est sélectionné pour "HTTPS" - "Connexion" à l'onglet [Avancé] de la page "Réseau", saisir comme suit.
"https://Adresse IP : (deux points) + numéro de port/cam" ou "https://Host name enregistré dans le serveur DDNS : (deux points) + numéro de port/cam"
- Lorsque la fenêtre d'authentification apparaît, saisir le nom d'utilisateur d'un administrateur et le mot de passe. Selon le terminal mobile utilisé, la saisie du mot de passe peut être exigée à chaque fois que l'écran est commuté.
- Il est impossible de recevoir le son en utilisant un terminal mobile.
- Selon le terminal mobile utilisé, des images de plus grande taille risquent de ne pas pouvoir être affichées. Dans ce cas, le fait de sélectionner un paramétrage proche du paramétrage de qualité d'image le plus bas pour "Paramétrage de qualité d'image" de "JPEG" (→"JPEG") permet parfois de résoudre ce problème.
- Selon le terminal mobile utilisé ou de son plan contractuel, l'accès risque d'être impossible.

^{*1} Adresse IP est l'adresse IP WAN globale du routeur qui peut être accédé via l'Internet. Cependant, en cas d'accès au même réseau LAN que celui de la caméra vidéo avec un terminal mobile sans fil compatible, l'adresse IP est l'adresse IP locale.

^{*2} Seulement lors de l'accès à la caméra vidéo par l'intermédiaire de l'Internet.

1.2.2 Images de contrôle sur un appareil tablette

Il est possible de se connecter à la caméra vidéo en utilisant un appareil tablette en passant par l'intermédiaire de l'Internet et de contrôler les images (MJPEG ou JPEG) provenant de la caméra vidéo sur l'écran de l'appareil tablette. Il est également possible d'exécuter le rafraîchissement d'image pour afficher la dernière image. Les terminaux mobiles compatibles sont indiqués comme suit. (en date du mois d'avril 2022)

- iPad, iPhone (iOS 8 ou ultérieur)
- Terminaux mobiles Android™

Quand un terminal Android est utilisé, une image au format MJPEG est affichée par le navigateur Firefox et une image au format JPEG est affichée par le navigateur standard.

IMPORTANT

- Lorsque la fenêtre d'authentification apparaît, saisir le nom d'utilisateur et le mot de passe. Pour renforcer la sécurité, il est recommandé de changer le mot de passe périodiquement. (→"3.8.1 Configurer les paramètres relatifs à l'authentification d'utilisateur [Auth. util.]")

Remarque

- Il est nécessaire de configurer au préalable les paramètres de réseau de l'appareil tablette pour se connecter à l'Internet et contrôler les images provenant de la caméra vidéo. (→"3.9 Configuration des paramètres de réseau [Réseau]")
 - Selon le modèle de l'appareil, le même écran que l'ordinateur personnel peut être affiché. Dans ce cas, accéder au site "http://Adresse IP//live/tab.html" ou "http://Nom d'hôte enregistré dans le serveur DDNS/live/tab.html".
1. Accéder à "http://adresse IP/*" ou "http://Nom d'hôte enregistré dans le serveur DDNS/" en utilisant un appareil tablette.
→ Les images provenant de la caméra vidéo seront affichées.

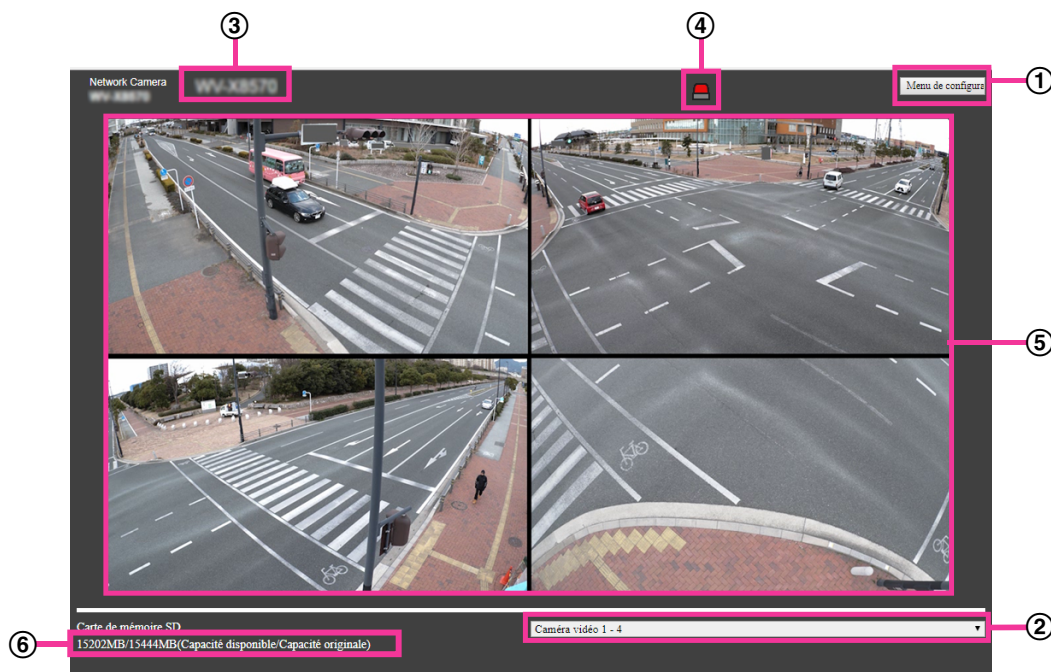

Setup menu

Lorsque "Caméra vidéo 1 - Caméra vidéo 4" (S85x4L) ou "Caméra vidéo 1 - Caméra vidéo 3 (S85x3L)" est sélectionné avec le menu déroulant de commutation de caméra vidéo d'affichage.

Lorsque "Caméra vidéo 1", "Caméra vidéo 2", "Caméra vidéo 3" ou "Caméra vidéo 4" (S85x4L) est sélectionné avec le menu déroulant de commutation de caméra vidéo d'affichage.

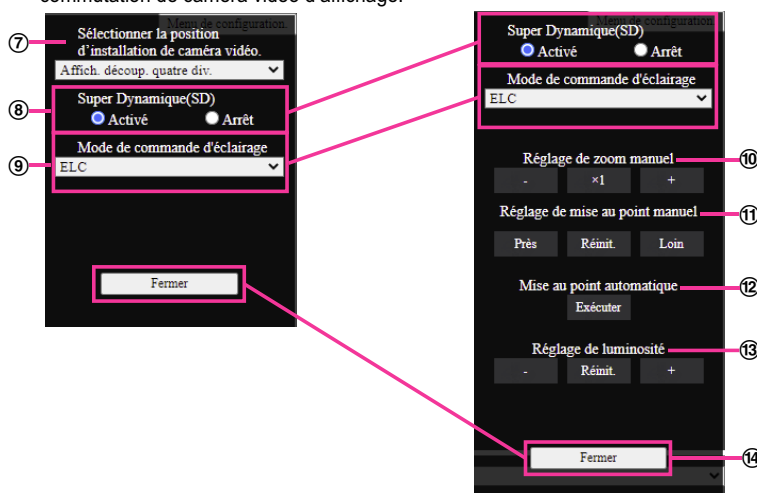

① **Bouton [Menu de configuration]**¹

Affiche le menu de configuration.

② **Afficher le menu déroulant de commutation de caméra vidéo**

Sélectionner l'image de caméra vidéo à afficher dans le secteur d'affichage ⑤.

Caméra vidéo 1-4 (S85x4L) : Affiche les images de caméra vidéo de Caméra vidéo 1, 2, 3 et 4 simultanément. L'affichage est sujet aux paramètres de "⑦ Menu déroulant de configuration de disposition".

Caméra vidéo 1-3 (S85x3L) : Affiche les images de caméra vidéo de Caméra vidéo 1, 2 et 3 simultanément. L'affichage est sujet aux paramètres de "⑦ Menu déroulant de configuration de disposition".

Caméra vidéo 1: Affiche les images d'observation directe provenant de la caméra vidéo 1 sur un écran à 1 division.

Caméra vidéo 2: Affiche les images d'observation directe provenant de la caméra vidéo 2 sur un écran à 1 division.

Caméra vidéo 3: Affiche les images d'observation directe provenant de la caméra vidéo 3 sur un écran à 1 division.

Caméra vidéo 4 (S85x4L) : Affiche les images d'observation directe provenant de la caméra vidéo 4 sur un écran à 1 division.

Réglage implicite : Caméra vidéo 1-4 (S85x4L), Caméra vidéo 1-3 (S85x3L)

③ **Titre de la caméra vidéo**

Le titre de caméra vidéo saisi pour "Titre de caméra vidéo" à l'onglet [Base] sera affiché. (→[Titre de caméra vidéo])

④ **Bouton d'indication d'occurrence d'alarme**²

Quand une alarme se déclenche, l'affichage clignote. La borne de sortie sera réinitialisée et ce bouton disparaîtra. (→"1.4 Action à effectuer lors d'une occurrence d'alarme")

Remarque

- Étant donné que le clignotement du bouton d'indication d'occurrence d'alarme n'est pas couplé aux images d'enregistrement sur la carte de mémoire SD, au suivi des courriers électroniques ou à d'autres opérations, contrôler les paramètres de chaque opération séparément.

- ⑤ **Secteur principal**
Les images d'observation directe provenant de la caméra vidéo seront affichées dans ce secteur.
- ⑥ **Capacité disponible**
Affiche la capacité disponible et la capacité totale de la carte de mémoire SD.
- ⑦ **Menu déroulant de configuration de disposition**
Sélectionner la disposition des images de caméra vidéo à afficher dans la zone ⑤ parmi "Affich. découp. quatre div.", "360 deg." (S85x4L), "270 deg." (S85x3L), ou "270 deg. + jus. dess." (S85x4L). Le menu déroulant de paramètres de disposition est affiché quand "Caméra vidéo 1-4" (S85x4L) ou "Caméra vidéo 1-3" (S85x3L) est sélectionné dans le menu déroulant de commutation de caméra vidéo d'affichage.
- 360 deg.** (S85x4L) : Affiche les images des caméras vidéo 1, 2, 3, et 4 disposées horizontalement. Sélectionner au moment d'installer la caméra vidéo 4 horizontalement afin de prendre les environnements largement. Quand ceci est sélectionné, le paramétrage de "Image renversée" de la caméra vidéo 4 sera changé en "Arrêt".
- 270 deg.** (S85x3L) : Affiche les images des caméras vidéo 1, 2, et 3 disposées horizontalement. Sélectionner pour photographier les alentours avec un angle large.
- 270 deg. + jus. dess.** (S85x4L) : Affiche les images des caméras vidéo 1, 2 et 3 disposées horizontalement et les images de la caméra vidéo 4 sous les images de la caméra vidéo 2. Sélectionner au moment d'installer la caméra vidéo 4 dirigée vers le bas afin de prendre l'environnement et juste en-dessous. Quand ceci est sélectionné, le paramétrage de "Image renversée" de la caméra vidéo 4 sera changé en "Activé".
- Affich. découp. quatre div.:** Affiche les images de caméra vidéo 1, 2, 3, et 4 (S85x4L) sur un écran à 4 divisions. Le paramétrage "Image renversée" de caméra vidéo 4 est maintenu. (S85x4L)
- Réglage implicite :** 360 deg. (S85x4L), 270 deg. (S85x3L)
- ⑧ **Paramétrage Super Dynamique**
Sélectionner "Activé" ou "Arrêt" pour déterminer s'il faut activer ou non la fonction super dynamique. Se référer à la description "Fonction super dynamique" (→"Fonction Super Dynamique") au sujet de la fonction Super Dynamique.
- Activé:** La fonction Super Dynamique sera active.
- Arrêt:** La fonction Super Dynamique ne sera pas active.
- Réglage implicite :** Activé
- Remarque**
- Quand les phénomènes suivants sont constatés en raison des conditions d'éclairage, sélectionner "Arrêt" pour "Super Dynamique(SD)".
 - Quand un scintillement se produit ou qu'un changement de couleur a lieu sur l'écran
 - Quand du bruit apparaît dans le secteur le plus lumineux sur l'écran.
- ⑨ **Menu déroulant [Mode de commande d'éclairage]**
Sélectionner le mode de contrôle de lumière.
- Scène intérieure (50 Hz)/Scène intérieure (60 Hz) :** La vitesse d'obturation sera automatiquement ajustée pour empêcher un scintillement de se produire sous un éclairage fluorescent. Sélectionner 50 Hz ou 60 Hz correspondant à l'emplacement où la caméra vidéo est en service.
- ELC:** Se sert du réglage de vitesse d'obturation pour la commande d'éclairage.
- Réglage implicite :** ELC
- ⑩ **Réglage de zoom manuel** (S854xL)
Ajuster le zoom manuellement.
- [-]:** Ajustez le zoom (agrandissement) jusqu'à 1,0 fois sur le côté "Grand-angulaire".
- [x1]:** Effectuez le zoom (agrandissement) 1,0 fois.
- [+]:** Ajustez le zoom (agrandissement) sur le côté "Télé".

Remarque

- La caméra vidéo se commute entre le zoom optique et l'extra zoom optique selon le rapport de zoom.

IMPORTANT

- Si extra zoom optique est configuré après la configuration des paramètres pour le secteur de masque (→ "3.6.4.2 Paramètre les secteurs de masquage"), la zone de confidentialité (→ "3.6.4.5 Configurer les paramètres relatifs à la zone de confidentialité" (menu de configuration la "Zone de confidentialité")), le secteur VMD (→ "3.7.6 Paramétrer les secteurs VMD [Secteur VMD]"), le secteur SCD (→ "3.7.8 Paramétrer les secteurs SCD [Secteur SCD]") et le secteur VIQS (→ "3.6.4.7 Configurer le secteur VIQS"), les secteurs configurés pour ces paramètres risquent de sortir hors alignement. Par conséquent, exécuter les paramètres de la fonction extra zoom optique avant de faire d'autres paramètres.

⑪ Réglage de mise au point manuel **S854xL**

Ajuster la mise au point manuellement.

[Près]: Ajustez la mise au point dans le sens "près".

[Réinit.]: Remettez la mise au point à son réglage initial.

[Loin]: Ajustez la mise au point dans le sens "loin".

Remarque

- Un clic sur le bouton [Près] ou [Loin] est un réglage fin, et il peut sembler qu'il n'y a aucun changement de la mise au point. Pour déplacer largement la mise au point, maintenez le bouton enfoncé.

⑫ Mise au point automatique

La fonction de mise au point automatique démarre automatiquement le réglage de mise au point basé sur un sujet photographique situé au centre de l'écran en cliquant sur le bouton [Exécuter].

IMPORTANT

- Quand une valeur avec un intervalle plus long que "Maxi.1/30s" (Maxi.2/30s/ Maxi.4/30s/ Maxi.6/30s/ Maxi.10/30s/ Maxi.16/30s) est sélectionnée pour "Obturbateur maximum" (→ [Obturbateur maximum]), si "Mise au point automatique" est exécuté pendant des opérations d'obturbateur lentes de nuit, cela peut prendre un long moment pour que la "Mise au point automatique" soit réalisée.
- Dans les emplacements suivants ou avec les sujets suivants, la mise au point risque de ne pas pouvoir être ajustée automatiquement. Dans ce cas, ajuster manuellement la mise au point.
 - quand le sujet se déplace beaucoup
 - quand il y a de grands changements dans l'intensité d'éclairage
 - quand le niveau de la lumière est faible
 - quand le sujet ou l'emplacement est extrêmement lumineux ou réfléchissant
 - quand l'observation est faite au travers de fenêtres
 - quand le couvercle en dôme se trouve dans des emplacements où il risque de se salir facilement
 - emplacements où il n'y a pas beaucoup de contraste tel qu'un mur blanc
 - quand il se produit un clignotement brutal
- Quand les images dans la région de la lumière proche de l'infrarouge changent de la couleur au noir et blanc, un écart de mise au point sur les images peut se produire en raison de la nature des propriétés optiques. Dans ce cas, le réglage de la mise au point peut être rectifié automatiquement en sélectionnant "Automatique" ou "Préréglage" pour "Mise au point lors de la commutation jour et nuit" dans le menu de configuration (la mise au point ne sera pas automatiquement réglée en fonction du changement de niveau d'éclairage une fois que la mise au point est rectifiée).

⑬ **Bouton [Réglage de luminosité]**

Ajuster la luminosité. Le bouton [Réglage de luminosité] n'est pas affiché quand Caméra vidéo 1-4 **S85x4L** ou Caméra vidéo 1-3 **S85x3L** est sélectionné avec le menu déroulant de commutation de caméra vidéo d'affichage.

Cliquer sur le bouton [+] pour rendre l'image plus lumineuse.

Cliquer sur le bouton [-] pour rendre l'image plus sombre.

Cliquer sur le bouton [Réinit.] pour réinitialiser sur le paramétrage de luminosité sur la valeur de réglage par défaut.

⑭ **Bouton [Fermer]**

Fermer le menu de configuration.

Remarque

- Lorsque le numéro de port HTTP par défaut "80" est modifié, saisir "http://adresse IP : (deux points) + numéro de port"^{*1} dans la case d'adresse du navigateur. Lorsque la fonction DDNS est utilisée, accéder au site avec "http://Nom d'hôte enregistré dans le serveur DDNS : (deux points) + numéro de port"^{*3}.
- Lorsque "HTTPS" est sélectionné pour "HTTPS" - "Connexion" à l'onglet [Avancé] de la page "Réseau", saisir comme suit.
"https://Adresse IP : (deux points) + numéro de port" ou "https://Host name enregistré dans le serveur DDNS : (deux points) + numéro de port"
- Lorsque la fenêtre d'authentification apparaît, saisir le nom d'utilisateur d'un administrateur et le mot de passe. Selon le terminal mobile utilisé, la saisie du mot de passe peut être exigée à chaque fois que l'écran est commuté.
- Il est impossible de recevoir le son en utilisant un appareil tablette.
- Selon l'appareil tablette utilisé, des images de plus grande taille risquent de ne pas pouvoir être affichées. Dans ce cas, le fait de sélectionner un paramétrage proche du paramétrage de qualité d'image le plus bas pour "Paramétrage de qualité d'image" de "JPEG" (→"JPEG") permet parfois de résoudre ce problème.
- Selon l'appareil tablette utilisé ou de son plan contractuel, l'accès risque d'être impossible.

^{*1} Ne peut être commandé que par les utilisateurs dont le niveau d'accès est "1. Administrateur".

^{*2} Ne peut être commandé que par les utilisateurs dont le niveau d'accès est "1. Administrateur" ou "2. Com. cam. vid." lorsque "Activé" est sélectionné pour "Auth. util." (→[Auth. util.]

^{*3} Seulement lors de l'accès à la caméra vidéo par l'intermédiaire de l'Internet.

1.3 Enregistrement sur une carte mémoire SD commandé manuellement

Les images enregistrées à la page “En direct” peuvent être enregistrées sur la carte de mémoire SD par commande manuelle. Ce bouton n'est opérationnel que lorsque “Manuel” est sélectionné pour “Déclencheur de sauvegarde” dans l'onglet [Carte de mémoire SD] à la page “Base” du menu des paramètres détaillés. (→[Déclencheur de sauvegarde])

Il est possible de sélectionner le débit pour enregistrer de “Débit(1) Caméra vidéo 1” à “Débit(1) Caméra vidéo 4” (S85x4L), “Débit(1) Caméra vidéo 1” à “Débit(1) Caméra vidéo 3” (S85x3L), “Débit(2) Caméra vidéo 1” à “Débit(2) Caméra vidéo 4” (S85x4L), ou “Débit(2) Caméra vidéo 1” à “Débit(2) Caméra vidéo 3” (S85x3L) dans “Format d'enregistrement” du menu des paramètres détaillés (→“Débit d'enregistrement 1”). Quand “Manuel” est sélectionné, Caméra vidéo 1, 2, 3, et 4 (S85x4L) sont simultanément enregistrés.

1. Afficher la page “En direct”. (→“1.1.1 Contrôler les images de caméra vidéo”)
2. Afficher le panneau de commande de la caméra en cliquant sur le bouton d'affichage du panneau de commande de la caméra.
3. Cliquer sur le bouton [Démarrage] de [Carte de mémoire SD - Enregis. sur SD] pour démarrer l'enregistrement des images sur la carte mémoire SD. L'indicateur de statut d'enregistrement SD s'allume en rouge (→“1.1.2 À propos de la page “En direct””) pendant l'enregistrement des images sur la carte mémoire SD.

L'intervalle de sauvegarde d'image peut être configuré à l'onglet [Carte de mémoire SD] de la page “Base”. (→“3.5.2 Configurer les paramètres relatifs à la carte de mémoire SD [Carte de mémoire SD]”)

4. Cliquer sur le bouton [Arrêt] de [Carte de mémoire SD - Enregis. sur SD] pour arrêter la sauvegarde des images sur la carte mémoire SD.
→ L'indicateur de statut d'enregistrement SD s'éteindra.
5. Fermer le panneau de commande de la caméra en cliquant sur le bouton d'affichage du panneau de commande de la caméra.

Remarque

- Les données d'image enregistrées sur la carte mémoire SD peuvent être téléchargées sur le PC via la fenêtre de la liste des journaux en cliquant sur le bouton [Démarrage] dans [Lecture enreg. (affic. journ)] sur la page “En direct”. Les données d'image peuvent être enregistrées sur le PC à l'aide de la fonction de téléchargement (→“1.6.1 Lecture des images “Débit(1)”/“Débit(2)” sauvegardées sur la carte de mémoire SD”).
- La destination pour enregistrer des données d'image est un répertoire fixe sur la carte de mémoire SD. (→“4.3 Structure du répertoire de la carte de mémoire SD”)
- Quand le bouton [Démarrage] est cliqué juste après que le bouton [Arrêt] ait été cliqué, la sauvegarde des images risque de ne pas commencer. Dans ce cas, cliquer encore une fois sur le bouton [Démarrage].

1.4 Action à effectuer lors d'une occurrence d'alarme

L'action d'alarme (action de caméra vidéo lors d'une occurrence d'alarme) sera exécutée lorsque les type d'alarmes suivants se produiront.

1.4.1 Type d'alarme

- **Alarme par borne** : Lors du raccordement d'un dispositif d'alarme tel qu'un capteur à la borne d'entrée d'alarme de la caméra vidéo, l'action d'alarme sera exécutée lorsque le dispositif d'alarme connecté sera activé.
- **Alarme par VMD**: Lorsqu'un mouvement est détecté dans le secteur VMD paramétré, l'action d'alarme sera exécutée.
*VMD est l'abréviation de "Détecteur de mouvement dans l'image vidéo".
- **Secteur SCD**: Cette fonction déclenche une action d'alarme lorsque l'on observe le changement d'état d'un objet, par exemple en couvrant la caméra vidéo avec un chiffon, un capuchon ou autre, ou en changeant largement la direction de la caméra vidéo.
*VMD est l'abréviation de "Détecteur de mouvement dans l'image vidéo".
- **Instruction d'alarme**: Au moment de la réception d'une notification d'alarme TCP à partir du périphérique connecté par l'intermédiaire d'un réseau, l'action d'alarme sera exécutée.
- **Alarme de détection de son**: Quand le niveau de détection du son configuré est dépassé, l'action d'alarme sera exécutée.
- **Notification de l'alarme à partir du logiciel d'extension** : Dans le cas où le logiciel d'extension ayant une fonction d'alarme est installé, une action d'alarme sera prise lorsqu'une alarme sera émise par la fonction d'alarme du logiciel d'extension.

1.4.2 Action à effectuer lors d'une occurrence d'alarme

Afficher l'indication d'occurrence d'alarme dans la page "En direct"

L'indication d'occurrence d'alarme est affichée dans la page "En direct" lors d'une occurrence d'alarme. (→"1.1.2 À propos de la page "En direct"")

Notifie les occurrences d'alarme du périphérique connecté à la borne de sortie

Il est possible de délivrer des signaux de la borne d'entrée d'alarme de la caméra vidéo et de faire retentir la sonnerie quand une alarme se produit. Les paramètres de sortie d'alarme peuvent être configurés à l'onglet [Alarme] de la page "Alarme". (→"3.7.2 Configurer les paramètres relatifs à la borne de sortie d'alarme [Alarme]")

Sauvegarder les images sur une carte de mémoire SD

Quand une alarme se déclenche, les images (H.265/H.264) seront sauvegardées sur la carte de mémoire SD. Les paramètres de sauvegarde des images sur la carte mémoire SD peuvent être configurés à partir de l'onglet [Carte de mémoire SD] (→"3.5.2 Configurer les paramètres relatifs à la carte de mémoire SD [Carte de mémoire SD]") de la page "Base" et l'onglet [Alarme] de la page "Alarme". (→"3.7.4 Configurer les paramètres relatifs à l'action sur caméra vidéo lors d'une occurrence d'alarme [Alarme]")

Notifie des occurrences d'alarme par e-mail

Un e-mail d'alarme (notification d'occurrence d'alarme) peut être envoyé lors d'une occurrence d'alarme à des adresses e-mail enregistrées à l'avance. Un nombre maximum de 4 adresses peuvent être enregistrées comme destinataire d'e-mail d'alarme. Une image d'alarme (image fixe) peut être envoyée avec un courrier d'alarme sous la forme d'un fichier joint. Les paramètres d'e-mail d'alarme peuvent être configurés dans la section "Notification de courrier électronique d'alarme" de l'onglet [Alarme] de la page "Alarme" (→"3.7.4 Configurer les paramètres relatifs à l'action sur caméra vidéo lors d'une occurrence d'alarme [Alarme]") et à l'onglet [Avancé] de la page "Réseau" (→"3.9.2.1 Configurer les paramètres relatifs à l'envoi de courriers électroniques").

Notifie les occurrences d'alarme aux adresses spécifiées (Notification d'alarme TCP)

Cette fonction est uniquement disponible lorsque votre dispositif, tel qu'un enregistreur de disque de réseau, est connecté au système. Lorsque "Activé" est sélectionné pour "Notification d'alarme TCP", le dispositif connecté recevra une notification comme quoi la caméra vidéo est en état d'alarme. Les paramètres de notification d'alarme TCP peuvent être configurés dans la section "Notification d'alarme TCP" de l'onglet [Notification] de la page "Alarme". (→"3.7.10.1 Configurer les paramètres relatifs à la notification d'alarme TCP")

Notifie les occurrences d'alarme au serveur HTTP spécifié (Notification d'alarme HTTP)

Des notifications d'occurrence d'alarme peuvent être envoyées lors d'une occurrence d'alarme aux serveurs HTTP enregistrés à l'avance. Un nombre maximum de 5 serveurs HTTP peuvent être enregistrés en tant que destinataires de notifications d'alarme. L'URL envoyée aux serveurs HTTP avec des notifications d'alarme peut être spécifiée. Les paramètres de notification d'alarme HTTP peuvent être configurés à l'onglet [Notification] de la page "Alarme". (→"3.7.10.2 Configurer les paramètres relatifs à la notification d'alarme HTTP")

1.5 Afficher la liste des journaux

L'historique de divers journaux sera affiché sous la forme d'une liste.

- **Journal d'alarme:** Les journaux des occurrences d'alarme tels que l'heure et la date des occurrences d'alarme, la période d'enregistrement d'alarme et le type d'alarme seront affichés.
- **Journal manuel/planification:** Les journaux mis en fichier lorsque les images ont été enregistrées par commande manuelle ou pendant la période de planification et la période d'enregistrement d'image seront affichés.

1. Afficher la page "En direct".
2. Afficher le panneau de commande de la caméra en cliquant sur le bouton d'affichage du panneau de commande de la caméra.
3. Cliquer le bouton [Démarrage] de [Carte de mémoire SD - Journal/Lecture].
→ La liste des journaux sera affichée dans une nouvelle fenêtre ouverte (fenêtre de liste des journaux).

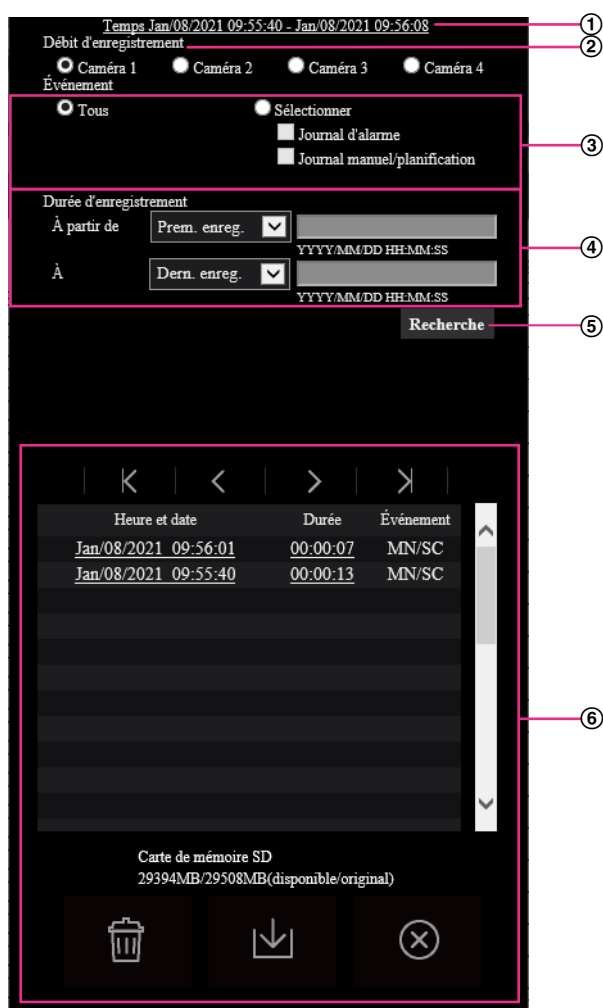

IMPORTANT

- Un seul utilisateur peut agir dans la fenêtre de liste des journaux. Les autres utilisateurs ne peuvent pas avoir accès à la fenêtre de liste des journaux.

① **Heure**

Affiche la période de temps des données enregistrées sur la carte de mémoire SD.

② **Débit d'enregistrement**

Sélectionner le débit d'enregistrement que vous voulez pour afficher les journaux pour.

- **Caméra vidéo 1:** Les journaux enregistrés par "Débit d'enregistrement" de Caméra vidéo 1 seront affichés.
- **Caméra vidéo 2:** Les journaux enregistrés par "Débit d'enregistrement" de Caméra vidéo 2 seront affichés.
- **Caméra vidéo 3:** Les journaux enregistrés par "Débit d'enregistrement" de Caméra vidéo 3 seront affichés.
- **Caméra vidéo 4** **(S85x4L)**: Les journaux enregistrés par "Débit d'enregistrement" de Caméra vidéo 4 seront affichés.

Remarque

- Puisque les images enregistrées dans un état où le mode de capture d'image est en mode "Dc. qu" ou en mode "Panorama" comprennent les images de toutes les caméras, toute caméra peut être sélectionnée comme cible de recherche.

③ **Événement**

Sélectionner un type de journal à afficher dans la liste de journaux.

- **Tous:** Tous les journaux seront affichés.
- **Sélectionner:** Seuls les journaux du type de journal sélectionné seront affichés.
 - **Journal d'alarme:** Le journal au moment où une alarme est détectée sera affiché.
 - **Journal manuel/planification:** Les journaux Manuel et Planification seront affichés.
- **Réglage implicite :** Tous

④ **Durée d'enregistrement**

Configurer la période de temps des journaux affichés dans la liste de journaux.

- **À partir de:** Configurer la période de démarrage des journaux affichés dans la liste de journaux.
 - **Prem. enreg.:** Affiche à partir du premier journal enregistré sur la carte de mémoire SD.
 - **Aujourd'hui:** Affiche les journaux enregistrés aujourd'hui.
 - **Hier:** Affiche les journaux enregistrés à partir d'hier jusqu'à aujourd'hui.
 - **7 dern. Jours:** Affiche les journaux enregistrés d'il y a 6 jours jusqu'à aujourd'hui.
 - **30 dern. Jours:** Affiche les journaux enregistrés d'il y a 29 jours jusqu'à aujourd'hui.
 - **Heure/date:** Affiche les journaux enregistrés à partir de la date et de l'heure saisies dans la case "Heure/date".
- **À:** Configurer la période de fin des journaux affichés dans la liste des journaux quand "Prem. enreg." ou "Heure/date" est sélectionné pour "À partir de".
 - **Dern. enreg.:** Affiche jusqu'au dernier journal enregistré sur la carte de mémoire SD.
 - **Heure/date:** Affiche les journaux enregistrés jusqu'à la date et l'heure saisies dans la case "Heure/date".

⑤ **Bouton [Recherche]**



Recherche des journaux en fonction des conditions spécifiées dans "Événement" et "Durée d'enregistrement".



Le résultat de la recherche sera affiché dans la liste des journaux.

⑥ **Liste des journaux**

Affiche les résultats de la recherche de journal.

Vous pouvez lire les données enregistrées en cliquant sur l'heure ou la durée des données enregistrées qui sont affichées sous [Heure et date] et [Durée].

- **Bouton**  **(Haut)** : Cliquer ce bouton pour afficher le journal figurant en haut de la liste.
- **Bouton**  **(Page préc.)** : Cliquer ce bouton pour afficher la page précédente de la liste des journaux.

- **Bouton**  (**Pg suiv**) : Cliquer ce bouton pour afficher la page suivante de la liste des journaux.
- **Bouton**  (**Dernier**) : Cliquer ce bouton pour afficher le journal figurant en bas de la liste.
- **[Heure et date]**: L'heure et la date lorsque chaque journal a été enregistré seront affichées.

Remarque



- Lorsque "24h" est sélectionné pour "Format d'affichage de l'heure", les heures de l'occurrence d'alarme seront affichées dans le format d'affichage de 24 heures.
- La synchronisation d'enregistrement des journaux est comme suit.
 - **Journal d'alarme**: L'heure et la date d'occurrence d'alarme seront conservées en fichier comme un journal.
 - **Journal manuel/planification**: L'heure et la date au moment où l'enregistrement des images commence sur la carte de mémoire SD par commande manuelle ou pendant la période de planification seront mises en fichier en tant que journal. En enregistrement séquentiel, les journaux seront consignés chaque heure à partir du moment où l'enregistrement est commencé. La synchronisation d'enregistrement de journal peut différer suivant chaque caméra vidéo.
- **[Durée]**: Affiche la période de temps pendant laquelle les données ont été enregistrées sur la carte de mémoire SD.

Remarque

- La différence entre le moment de l'heure de fin d'enregistrement et l'heure de démarrage de l'enregistrement de l'image est calculée en arrondissant au dixième près d'une seconde.
- **[Événement]**: Le type d'événement sera affiché.
 - **MN/SC**: Journal par "Manuel/Planification"
 - **TRM1** : Alarme par entrée d'alarme sur borne 1
 - **TRM2** : Alarme par entrée d'alarme sur borne 2
 - **TRM3** : Alarme par entrée d'alarme sur borne 3
 - **VMD**: Alarme par alarme VMD
 - **SCD**: Alarme par alarme SCD
 - **COM**: Alarme par alarme sur instruction
 - **INT** : Alarme anti-intrusion par AI-VMD
 - **LOI** : Alarme de détection de présence par le AI-VMD
 - **DIR** : Alarme de direction par AI-VMD
 - **CLD** : Alarme de ligne croisée par AI-VMD
- **[Carte de mémoire SD]**: La capacité disponible et la taille d'origine de la carte de mémoire SD peuvent être affichés.
- **Bouton**  (**Supprimer**) : Supprime les listes des journaux de toutes les pages. Quand des journaux sont recherchés, seuls les journaux recherchés sont effacés. Les images associées aux journaux supprimés seront également supprimées.

IMPORTANT

- Quand il existe de nombreux fichiers de données sauvegardés sur la carte de mémoire SD, un certain délai risque d'être nécessaire pour les effacer tous. (Par exemple, lorsque la taille totale est de 1 GB, cela peut prendre environ 1 heure pour supprimer tous les fichiers.) Dans ce cas, formater la carte de mémoire SD. Veuillez noter cependant que le formatage supprimera tous les fichiers qui se trouvent sur la carte de mémoire SD.
- Au cours du processus de suppression, "Alarme" et "Manuel/Planification" ne peuvent pas être commandés.

- Ne pas couper l'alimentation de la caméra vidéo tant que la suppression n'est pas terminée. Certaines images risquent de subsister sur la carte de mémoire SD lorsque l'alimentation de la caméra vidéo est coupée pendant le déroulement du processus de suppression. Dans ce cas, cliquer le bouton  de la même fenêtre de liste des journaux pour supprimer les journaux.
- **Bouton**  **(Télécharger)** : Cliquer sur ce bouton pour télécharger tous les journaux de la liste des journaux sélectionnée sur l'ordinateur personnel.

Remarque

- Jusqu'à 50 000 journaux par caméra vidéo peuvent être téléchargés sur l'ordinateur personnel. Lorsque plus de 50 000 journaux sont sauvegardés en fichier, les plus anciens journaux subiront une réécriture par les nouveaux journaux. Dans ce cas, le plus ancien journal est le premier à subir la réécriture. S'il existe de nombreux journaux, cela peut prendre du temps pour télécharger les journaux.
- **Bouton**  **(Fermer)** : Cliquer ce bouton pour fermer la fenêtre de liste des journaux.

1.6 Lecture des images sauvegardées sur la carte de mémoire SD

Au moment de cliquer l'heure et la date en liste de la fenêtre de liste des journaux, la page "En direct" se commutera en page "Lecture".

Lorsque les images associées à l'heure et la date cliquées sont sur la carte de mémoire SD, la première image de cette série sera affichée.

IMPORTANT

- L'intervalle de rafraîchissement des images risque d'être plus long pendant la lecture ou le téléchargement.
- Quand de nombreuses images sont sauvegardées sur la carte mémoire SD, un certain délai risque d'être nécessaire pour afficher les images de la page "Lecture".
- Les images seront affichées en "640x360" à la page "Lecture" indépendamment de la taille de l'image d'importation des images sauvegardées sur la carte de mémoire SD. Par conséquent, les images risquent d'apparaître avec un grain grossier dans la page "Lecture".
- L'intervalle de rafraîchissement de lecture peut devenir plus lent lorsque des données sont enregistrées sur la carte de mémoire SD.
- Lors de la lecture d'images H.265 enregistrées à un débit binaire élevé, seuls les intervalles trames peuvent être affichés.

Remarque

- Les débits de plusieurs caméras ne peuvent pas être lus simultanément sauf en mode "Dc. qu" ou en mode "Panorama". La lecture peut être exécutée par une seule caméra vidéo à la fois.

1.6.1 Lecture des images “Débit(1)”/“Débit(2)” sauvegardées sur la carte de mémoire SD

IMPORTANT

- Le téléchargement des données vidéo risque d'échouer en fonction de l'environnement réseau. Si le téléchargement a échoué lors de la lecture des images, il peut être possible de télécharger des images après avoir arrêté les images actuellement lues et recommencer le téléchargement.
- Selon l'environnement réseau et l'état de la caméra vidéo, il se peut que vous ne puissiez pas commander chaque opération à partir de cet écran consécutivement.



Les images peuvent être lues en appuyant sur la touche LECTURE après l'affichage de l'écran de lecture des images.

① Barre de curseur

En actionnant la barre de curseur, il est possible de sélectionner à partir d'où la lecture des images peut commencer. La barre de curseur peut seulement être utilisée avant de commander la lecture des images ou au moment d'une pause en lecture ou de l'arrêt de la lecture.

Remarque

- Lorsque la barre de défilement est déplacée sur un certain point, l'intervalle trame correspondant à ce point sera désigné. Par conséquent, lorsqu'un flux est enregistré dans un état où "Avancé(GOP Fixe 60s avec image clé 1s)" est sélectionné pour "Contrôle GOP", les positions dans lesquelles la barre coulissante peut être déplacée seront par pas de 60 secondes.

Bouton (PAUSE)

La lecture sera interrompue lorsque ce bouton est cliqué pendant la lecture.

Bouton (LECTURE)

Lorsque ce bouton est cliqué, les données enregistrées seront reproduites.

Remarque

- Si le son est enregistré, il peut être reproduit mais l'image et le son ne seront pas synchronisés. Par conséquent, les images et le son risquent parfois de ne pas être synchronisés. Lorsque des données sont enregistrées sur la carte de mémoire SD, le son risque d'être reproduit de façon entrecoupée et la qualité du son peut être inférieure.
- Quand le son enregistré est reproduit, l'intervalle de rafraîchissement des images d'observation directe et la lecture risquent d'être plus lents.
- Le son enregistré n'est pas reproduit quand "Arrêt" ou "Interactif (Semi-duplex)" est sélectionné pour "Mode de transmission de son" à l'onglet [Son] de la page "Image/Son".

Bouton (AV RAP)

La vitesse de lecture changera à chaque fois que le bouton sera cliqué. Lorsque le bouton  est cliqué pendant la lecture en vitesse rapide, la vitesse de lecture reviendra à la vitesse de lecture normale.

Remarque

- La vitesse maximale de lecture à vitesse rapide varie selon le paramétrage de "Fréquence de trame*" - "Enregistrement débit" de la carte de mémoire SD.
- Le son enregistré ne sera pas reproduit pendant la lecture rapide.
- L'affichage des images peut être plus lent ou le temps de lecture peut sauter pendant la lecture rapide selon le réglage de "Fréquence de trame*" - "Enregistrement débit".

Bouton (5s en arrière)

À chaque fois que ce bouton est cliqué, les données enregistrées retournent en arrière de la valeur de 5 secondes et la reproduction commence.

Remarque

- Lorsqu'un flux est enregistré dans un état où "Avancé(GOP Fixe 60s avec image clé 1s)" est sélectionné pour "Contrôle GOP", un clic sur ce bouton entraîne un retour en arrière de plus de 5 secondes selon l'heure d'enregistrement de l'intervalle trame correspondant.

Bouton (5s en avant)

À chaque fois que ce bouton est cliqué, les données enregistrées avancent de la valeur de 5 secondes et la reproduction commence.

Remarque

- Lorsqu'un flux est enregistré dans un état où "Avancé(GOP Fixe 60s avec image clé 1s)" est sélectionné pour "Contrôle GOP", un clic sur ce bouton entraîne un retour en arrière de plus de 5 secondes selon l'heure d'enregistrement de l'intervalle trame correspondant.

Bouton (ARRÊT)

La lecture cessera et la page "Lecture" changera en page "En direct".

[Heure et date]

L'heure et la date lorsque chaque journal a été enregistré seront affichées.

[Durée]

Affiche la période de temps pendant laquelle les données ont été enregistrées sur la carte de mémoire SD.

[Événement]

Le type d'événement sera affiché.

- **MN/SC:** Journal par "Manuel/Planification"

- **TRM1** : Alarme par entrée d'alarme sur borne 1
- **TRM2** : Alarme par entrée d'alarme sur borne 2
- **TRM3** : Alarme par entrée d'alarme sur borne 3
- **VMD**: Alarme par alarme VMD
- **SCD**: Alarme par alarme SCD
- **COM**: Alarme par alarme sur instruction
- **INT** : Alarme anti-intrusion par AI-VMD
- **LOI** : Alarme de détection de présence par le AI-VMD
- **DIR** : Alarme de direction par AI-VMD
- **CLD** : Alarme de ligne croisée par AI-VMD

Bouton (Télécharger)

L'image sélectionnée sera téléchargée sur l'ordinateur personnel.

Pour le répertoire de destination sur le PC, vérifier le réglage du navigateur utilisé.

La fenêtre de message sera affichée pour demander si tout est OK pour commencer le téléchargement lorsque le bouton  est cliqué. Cliquer le bouton [OK].

Remarque

- L'écran de lecture d'image ne peut pas être utilisé pendant le téléchargement. Exécuter les opérations une fois le téléchargement terminé.
- Lorsque le bouton [Annuler] est cliqué pendant le déroulement du téléchargement, le téléchargement sera interrompu. Dans ce cas, les données vidéo qui sont déjà téléchargées avant d'avoir cliqué le bouton [Annuler] seront sauvegardées sur l'ordinateur personnel.
- Les données vidéo sont sauvegardées dans les fichiers d'approximativement 60 MB. Quand la taille du fichier des données vidéo est supérieure à 20 MB, deux fichiers ou plus seront téléchargés.
- Il est possible d'effectuer la lecture de données vidéo H.264 sauvegardées sur l'ordinateur personnel en utilisant des programmes d'application tels que ou Windows Media® Player. Cependant, nous ne pouvons être tenus pour responsable de l'exécution concernant ces applications.
- Suivant l'état de la carte de mémoire SD, le lecteur Windows Media Player, les données vidéo H.264 risquent de ne pas être lues.
- Pour plus d'informations sur la lecture de vidéo H.265, se reporter à notre site Web d'informations techniques <Contrôle No. : C0303>.

2 Paramétrages

2.1 Afficher le panneau de paramètres à partir d'un PC

Les paramètres principaux de la caméra vidéo peuvent être configurés sur le panneau de paramètres.

IMPORTANT

- Des opérations ne peuvent être effectuées dans le panneau de paramètres que par les utilisateurs dont le niveau d'accès est "1. Administrateur". Pour obtenir de plus amples informations sur le niveau d'accès, se référer à la "3.8.1 Configurer les paramètres relatifs à l'authentification d'utilisateur [Auth. util.]".

2.1.1 Comment afficher le panneau des paramètres

1. Afficher la page "En direct". (→"1.1.1 Contrôler les images de caméra vidéo")
2. Cliquer sur le  bouton dans la page "En direct".
→ Le panneau des paramètres s'affiche. En cliquant à nouveau sur le bouton, le panneau des paramètres est masqué.
Se reporter à "2.1.3 À propos du panneau des paramètres" pour plus d'informations sur ce panneau.

2.1.2 Comment effectuer des opérations dans le menu de configuration

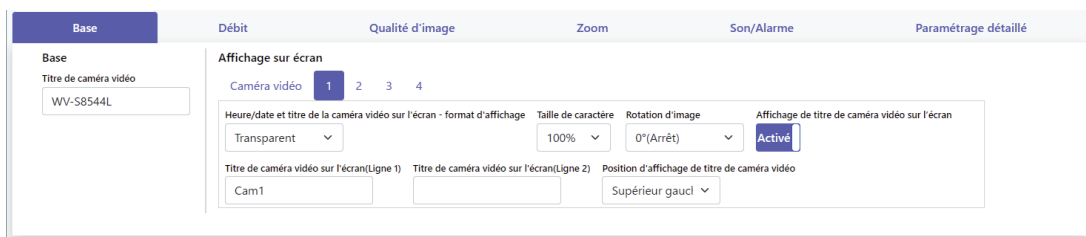

1. Cliquer sur chaque onglet du panneau de paramètres.



2. Compléter chaque rubrique de paramétrage affichée dans l'encadrement à droite de la fenêtre.

Remarque

- Certains éléments peuvent ne pas être disponibles selon le contenu affiché dans la zone principale.

Lorsque l'élément que vous souhaitez régler ne s'affiche pas, cliquez sur   ou actionnez la barre de défilement jusqu'à ce qu'elle s'affiche, puis modifiez le réglage de l'élément.

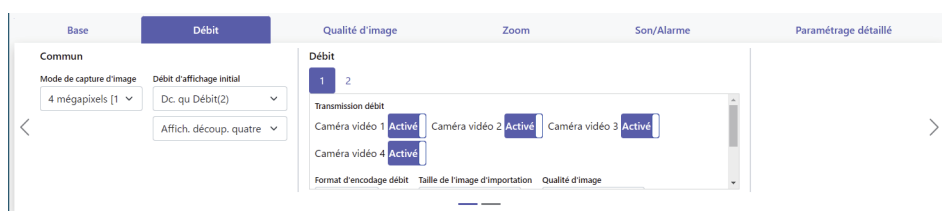

3. Après avoir terminé le réglage de l'élément, cliquer sur le bouton [Valider] pour déterminer le réglage modifié lorsque l'élément a un bouton correspondant. Lorsque l'élément n'est pas doté du bouton [Valider], la valeur de réglage est déterminée lorsqu'il est sélectionné.

IMPORTANT

- Quand il y a deux boutons [Valider], [Enregistrer], et [Exécuter] ou davantage sur la page, cliquer le bouton respectif de la rubrique de paramétrage éditée.

2.1.3 À propos du panneau des paramètres

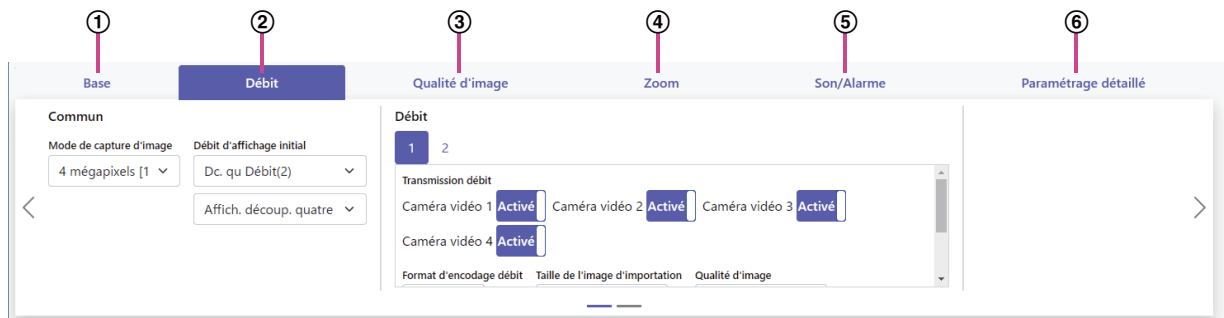

- ① **Onglet [Base]**
Affiche l'onglet [Base]. Dans l'onglet [Base], le titre de la caméra vidéo, l'affichage des caractères et les éléments associés peuvent être configurés. (→“2.2 Configurer les paramètres de base [Base]”)
- ② **Onglet [Débit]**
Affiche l'onglet [Débit]. Dans l'onglet [Débit], le mode capture d'image, le format JPEG, le débit et les éléments associés peuvent être configurés. (→“2.3 Configurer les paramètres relatifs aux images [Débit]”)
- ③ **Onglet [Qualité d'image]**
Affiche l'onglet [Qualité d'image]. Dans l'onglet [Qualité d'image], la qualité de l'image et les éléments associés peuvent être configurés. (→“2.4 Configurer les paramètres relatifs à la qualité d'image [Qualité d'image]”)
- ④ **Onglet [Zoom]**
Dans l'onglet [Zoom], le zoom et les éléments associés peuvent être configurés. (→“2.5 Configurer les paramètres relatifs à l'extra zoom [Extra zoom] [Extra zoom] **S857xL** **S856xL**”, “2.6 Configurer les paramètres relatifs au zoom/mise au point [Zoom] **S854xL** **S854x**”)
- ⑤ **Onglet [Son/Alarme]**
Affiche l'onglet [Son/Alarme]. Dans l'onglet [Son/Alarme], le son, l'alarme et les éléments associés peuvent être configurés. (→“2.7 Configurer les paramètres relatifs au son et à l'alarme [Son/Alarme]”)
- ⑥ **Onglet [Paramétrage détaillé]**
Affiche l'onglet [Paramétrage détaillé]. Dans l'onglet [Paramétrage détaillé], la transition des paramètres détaillés au réglage du panneau de commande peut être configurée. (→“2.8 Passer au paramètres détaillé et configurer les paramètres relatifs à l'affichage de l'écran [Paramétrage détaillé]”)

2.2 Configurer les paramètres de base [Base]

Dans l'onglet [Base], le titre de la caméra vidéo et les éléments liés à l'affichage de l'écran peuvent être configurés.

[Titre de caméra vidéo]

Saisir le titre de la caméra vidéo. Cliquer le bouton [Valider] après avoir saisi le titre de la caméra vidéo. Le titre saisi sera affiché dans le champ "Titre de caméra vidéo".

- **Nombre disponible de caractères** : 0 - 20 caractères
- **Caractères non disponibles** : " &

Réglage implicite : Le numéro de modèle est affiché.

[Caméra vidéo]

Sélectionner une caméra vidéo pour laquelle le réglage suivant doit être défini.

• [Affichage sur écran] - [Style d'affichage]

Régler le style d'affichage OSD sur "Transparent" ou "Opaque".

- **Transparent**: L'heure/date et le titre de caméra vidéo sur l'écran seront affichés avec des lettres transparentes.
- **Opaque**: L'heure/date et le titre de caméra vidéo sur l'écran sont affichés avec des lettres opaques (lettres blanches sur fond noir).

Réglage implicite : Transparent

Remarque

- Si "Opaque" est sélectionné, la partie noire opaque peut être définie pour être plus large que la section d'affichage de l'heure/date et le titre de caméra vidéo sur l'écran selon la taille de caractères et le nombre de caractères.
 - **[Affichage sur écran] - [Taille de caractère]**
Sélectionner la taille de caractère pour afficher l'heure et la date ainsi que le texte affiché dans l'image.
 - **50%**: Affiche en 50% de la taille standard.
 - **75%**: Affiche en 75% de la taille standard.
 - **100%**: Affiche en taille standard.
 - **150%**: Affiche en 150% de la taille standard.
 - **200%**: Affiche en 200% de la taille standard.
- Réglage implicite** : 100%

IMPORTANT

- Si les paramètres pour [Position d'affichage d'heure/date] et [Position d'affichage de titre de caméra vidéo] sont différents, la fréquence de trame peut être inférieure à la valeur spécifiée.
- Si les paramètres pour [Position d'affichage d'heure/date] et [Position d'affichage de titre de caméra vidéo] sont différents, les caractères peuvent être affichés de façon inexacte ou être superposés en fonction du paramétrage fait à [Taille de caractère] et du nombre de caractères utilisés. Après avoir accompli les paramètres, confirmer le résultat à la page "En direct".
- Si "150%" ou "200%" est sélectionné pour [Taille de caractère], la fréquence de trame peut être inférieure à la valeur spécifiée.
- Les caractères peuvent être coupés ou illisibles en fonction des paramètres de [Taille de caractère], du nombre de caractères et de la taille de capture de l'image. Après avoir accompli les paramètres, confirmer le résultat à la page "En direct".

Remarque

- Même lorsque "50%" ou "70%" est défini, OSD s'affiche dans la taille standard (100%) lors de l'affichage d'images 640x360, VGA, 320x180 ou QVGA.

- Lorsque “Activé” est sélectionné pour “Surimpression” de “Paramétrage détaillé”, “150%” et “200%” ne sont pas disponibles pour [Affichage sur écran] - [Taille de caractère].
- **[Affichage d'état de système]**
Sélectionner “Activé” ou “Arrêt” pour déterminer s’il faut permettre ou interdire l’affichage l’état de luminosité sur des images affichées à la page “En direct” au moment de faire le réglage de luminosité.
Réglage implicite : Activé
- **[Rotation d'image]**
Paramétrer s’il faut ou non opérer la rotation de l’image (JPEG, H.265 ou H.264).
 - **0 °(Arrêt):** N’exécute pas la rotation de l’image.
 - **90 °:** Exécute la rotation de l’image sur 90 degrés.
 - **180 °(Image renversée):** L’image est renversée.
 - **270 °:** Exécute la rotation de l’image sur 270 degrés.**Réglage implicite :** 0 °(Arrêt)

IMPORTANT

- La position se déplace si le paramétrage de rotation de l’image est modifié quand les paramétrages de secteur suivants sont configurés. Par conséquent, configurer les paramètres de l’onglet [Paramétrage détaillé] de chaque secteur après la configuration du paramètre de rotation d’image.
 - Zone de confidentialité (→“3.6.4.5 Configurer les paramétrages relatifs à la zone de confidentialité (menu de configuration la “Zone de confidentialité)””)
 - Secteur VMD (→“3.7.5 Configurer les paramétrages VMD [Secteur VMD]”)
 - Secteur SCD (→“3.7.7 Configurer les paramétrages SCD [Secteur SCD]”)
 - Secteur VIQS (→“3.6.4.6 Configurer le paramétrage VIQS”)
 - Secteur de masque (→“3.6.4.2 Paramètre les secteurs de masquage”)
 - Image de surimpression (→“3.5.5 Configurer la fonction d’image de surimpression [Image de surimpression]”)
- Lorsque “90 °” ou “270 °” est sélectionné pour “Rotation d’image”, en fonction du paramètre de “Taille de caractère” et du nombre de caractères utilisés, les caractères affichés sur l’écran risquent d’être coupés.
- Lorsque “90 °” ou “270 °” est sélectionné pour “Rotation d’image”, la position pouvant être sélectionnée avec “Position d’affichage d’heure/date” et “Position d’affichage de titre de caméra vidéo” est limitée à “Supérieur gauche” ou “Inférieur gauche”.

Remarque

- “0 °” sera réglé pour [Rotation d’image] lorsque le mode “Dc. qu” ou le mode “Panorama” est sélectionné pour [Mode de capture d’image].
- Quand “320x180” est sélectionné pour “Taille de l’image d’importation”, “90 °” ou “270 °” ne peut pas être paramétré pour [Rotation d’image].
- Lorsque “Activé” est sélectionné pour “Codage intelligent” ou “Automatique intelligent”, “90 °” et “270 °” ne sont pas disponibles pour [Rotation d’image].
- Si le logiciel d’extension est installé, “90 °” ou “270 °” ne peut pas être défini pour [Rotation d’image].
- Même lorsque “90 °” ou “270 °” est réglé pour [Rotation d’image], “0°” est automatiquement réglé pour [Rotation d’image] lorsque “Activé” est réglé pour “Codage intelligent” ou “Automatique intelligent”.
- Même si “90 °” ou “270 °” est réglé pour [Rotation d’image], “0°” sera automatiquement réglé pour [Rotation d’image] lors de l’utilisation d’un logiciel d’extension.
- Lorsque [Installation aisée] est exécutée dans un état où “90 °” ou “270 °” est réglé pour [Rotation d’image], [Rotation d’image] sera automatiquement changé sur “0°”.
- **[Titre de caméra vidéo sur l’écran]**
Sélectionner “Activé” ou “Arrêt” pour déterminer s’il faut permettre ou interdire l’affichage du titre de caméra vidéo sur l’écran.

Lorsque "Activé" est sélectionné, la chaîne de caractères saisie pour "Titre de caméra vidéo sur l'écran" sera affichée à la position sélectionnée pour "Position d'affichage de titre de caméra vidéo".

Réglage implicite : Arrêt

- **[Titre de caméra vidéo sur l'écran]**

Saisir une chaîne de caractères à afficher sur l'image.

- **Nombre disponible de caractères :** 0 - 40 caractères

- **Caractères disponibles :** 0-9, A-Z , a-z et les symboles suivants. ! " # \$ % & ' () * + , - . / : ; = ?

Réglage implicite : Aucun (vide)

Remarque

- Au plus 2 lignes peuvent être définies pour [Titre de caméra vidéo sur l'écran].

- **[Position d'affichage de titre de caméra vidéo]**

Sélectionner la position où la chaîne de caractères est affichée sur l'écran.

- **Supérieur gauche:** Les informations seront affichées dans le coin supérieur gauche de l'écran.
- **Inférieur gauche:** Les informations seront affichées dans le coin inférieur gauche de l'écran.
- **Centre supérieur:** Les informations seront affichées dans le centre supérieur de l'écran.
- **Centre inférieur:** Les informations seront affichées dans le centre inférieur de l'écran.
- **Supérieur droit:** Les informations seront affichées dans le coin supérieur droit de l'écran.
- **Inférieur droit:** Les informations seront affichées dans le coin inférieur droit de l'écran.

Réglage implicite : Supérieur gauche

Remarque

- Lorsque [Rotation d'image] est réglé sur "90 °" ou "270 °", seul "Supérieur gauche" ou "Inférieur gauche" peut être sélectionné pour [Position d'affichage de titre de caméra vidéo].

2.3 Configurer les paramètres relatifs aux images [Débit]

Dans l'onglet [Débit], les paramètres associés aux images JPEG, H.265, et H.264 peuvent être configurés. Ce paramètre est commun à chaque caméra vidéo.

Commun

Configurer les éléments communs à la fois au format JPEG et au débit.

[Mode de capture d'image]

- **S857xL**
8 mégapixels [16:9](mode 15f/s)/ 8 mégapixels [16:9](mode 12,5f/s)/ 8 mégapixels [16:9](Mode à découpage quarte 15f/s)/ 8 mégapixels [16:9](Mode à découpage quarte 12,5f/s)/ 8 mégapixels [16:9](Mode panorama 15f/s)/ 8 mégapixels [16:9](Mode panorama 12,5f/s)
- **S856xL**
6 mégapixels [16:9](Mode 15f/s)/ 6 mégapixels [16:9](Mode 12,5f/s)/ 6 mégapixels [16:9](Mode à découpage quarte 15f/s)/ 6 mégapixels [16:9](Mode à découpage quarte 12,5f/s)/ 6 mégapixels [16:9](Mode panorama 15f/s)/ 6 mégapixels [16:9](Mode panorama 12,5f/s)
- **S854xL** **S854x**
4 mégapixels [16:9](mode 30f/s)/ 4 mégapixels [16:9](Mode 25f/s)/ 4 mégapixels [16:9](Mode panorama 30f/s)/ 4 mégapixels [16:9](Mode panorama 25f/s)/ 4 mégapixels [16:9](Mode à découpage quarte 30f/s)/ 4 mégapixels [16:9](Mode à découpage quarte 25f/s)
- **Réglage implicite :**
 - 8 mégapixels [16:9](mode 15f/s) **S857xL**
 - 6 mégapixels [16:9](Mode 15f/s) **S856xL**
 - 4 mégapixels [16:9](mode 30f/s) **S854xL** **S854x**

[Débit d'affichage initial]

Sélectionner une image à afficher dans la page "En direct" parmi les options suivantes.

Découpage quarte Débit(2) **S85x4L** Affichage à découpage triple Débit(2) **S85x3L** / Affichage à découpage quarte JPEG **S854xL** Affichage à découpage triple JPEG **S85x3L** / Caméra vidéo 1 Débit(1) / Caméra vidéo 1 Débit(2) / Caméra vidéo 1 JPEG / Caméra vidéo 2 Débit(1) / Caméra vidéo 2 Débit(2) / Caméra vidéo 2 JPEG / Caméra vidéo 3 Débit(1) / Caméra vidéo 3 Débit(2) / Caméra vidéo 3 JPEG / Caméra vidéo 4 Débit(1) **S85x4L** / Caméra vidéo 4 Débit(2) **S85x4L** / Caméra vidéo 4 JPEG **S85x4L**

- **Réglage implicite :** Découpage quarte Débit(2) **S85x4L**, Affichage à découpage triple Débit(2) **S85x3L**

Remarque

- Lorsque "JPEG" est sélectionné, l'intervalle de rafraîchissement peut être sélectionné. MJPEG/Intervalle de rafraîchissement : 1s/ Intervalle de rafraîchissement : 3s/ Intervalle de rafraîchissement : 5s/ Intervalle de rafraîchissement : 10s/ Intervalle de rafraîchissement : 30s/ Intervalle de rafraîchissement : 60s
- Quand "Affichage à découpage quarte JPEG" **S85x4L** ou "Affichage à découpage triple Débit(2)" **S85x3L** est sélectionné pour les paramètres "Débit d'affichage initial", "Intervalle de rafraîchissement : 1s" et "Intervalle de rafraîchissement : 3s" ne sont pas disponibles.
- Lorsque "Découpage quarte Débit(2)" **S85x4L**, "Affichage à découpage triple Débit(2)" **S85x3L**, "Affichage à découpage quarte JPEG" **S85x4L** ou "Affichage à découpage triple JPEG" **S85x3L** est sélectionné, la méthode d'affichage suivante devient disponible.

S85x4L

Affich. découp. quatre div./ 360 deg./ 270 deg. + jus. dess.

S85x3L

Affich. découp. 3 div./ 270 deg.

Réglage implicite : Affich. découp. quatre div. **S85x4L**, Affich. découp. 3 div. **S85x3L**

JPEG

Configurer les paramètres de [Taille de l'image d'importation], [Qualité d'image] et [Intervalle de rafraîchissement] de format JPEG.

[Taille de l'image d'importation]

Sélectionner la taille de l'image d'importation pour afficher l'image JPEG.

Ce paramètre est commun à chaque caméra vidéo.

S857xL

Mode de capture d'image	JPEG
8 mégapixels [16:9](mode 15f/s) 8 mégapixels [16:9](mode 12.5f/s)	3840×2160 2560×1440 1920×1080 1280×720 640×360 320×180
8 mégapixels [16:9](Mode à découpage quarte 15f/s) 8 mégapixels [16:9](Mode à découpage quarte 12,5f/s) 8 mégapixels [16:9](Mode panorama 15f/s) 8 mégapixels [16:9](Mode panorama 12,5f/s)	3840×2160 2650×1440 1920×1080 1280×720 640×360

S856xL

Mode de capture d'image	JPEG
6 mégapixels [16:9](Mode 15f/s) 6 mégapixels [16:9](Mode 12,5f/s)	3328×1872 2560×1440 1920×1080 1280×720 640×360 320×180
6 mégapixels [16:9](Mode à découpage quarte 15f/s) 6 mégapixels [16:9](Mode à découpage quarte 12,5f/s) 6 mégapixels [16:9](Mode panorama 15f/s) 6 mégapixels [16:9](Mode panorama 12,5f/s)	3328×1872 2650×1440 1920×1080 1280×720 640×360

S854xL**S854x**

2 Paramétrages

Mode de capture d'image	JPEG
4 mégapixels [16:9](mode 30f/s) 4 mégapixels [16:9](Mode 25f/s)	2688×1520 2560×1440 1920×1080 1280×720 640×360 320×180
4 mégapixels [16:9](Mode à découpage quarte 30f/s) 4 mégapixels [16:9](Mode à découpage quarte 25f/s) 4 mégapixels [16:9](Mode panorama 30f/s) 4 mégapixels [16:9](Mode panorama 25f/s)	2688×1520 2650×1440 1920×1080 1280×720 640×360

- **Réglage implicite :**
JPEG: 640×360

[Qualité d'image]

Sélectionner la qualité d'image des images JPEG pour chaque taille de l'image d'importation.
0 Ultra-précis/ 1 Précis/ 2/ 3/ 4/ 5 Normal/ 6/ 7/ 8/ 9 Inférieur

- **Réglage implicite :** 5 Normal

[Intervalle de rafraîchissement(JPEG)*]

Sélectionner un intervalle de rafraîchissement pour opérer le rafraîchissement des images JPEG comme suit.

S857xL **S856xL**

- Quand le mode 15 f/s est sélectionné pour [Mode de capture d'image] :
0,1f/s/ 0,2f/s/ 0,33f/s/ 0,5f/s/ 1f/s/ 2f/s*/ 3f/s*/ 5f/s*/ 6f/s*/ 10f/s*/ 12f/s*/ 15f/s*
- Quand le mode 12,5 f/s est sélectionné pour [Mode de capture d'image] :
0,08 f/s/ 0,17 f/s/ 0,28 f/s/ 0,42 f/s/ 1 f/s/ 2,1 f/s*/ 3,1 f/s*/ 4,2 f/s*/ 8,3 f/s*/ 12,5 f/s*

S854xL **S854x**

- Quand le mode 30 f/s est sélectionné pour [Mode de capture d'image] :
0,1f/s/ 0,2f/s/ 0,33f/s/ 0,5f/s/ 1f/s/ 2f/s/ 3f/s/ 5f/s/ 6f/s*/ 10f/s*/ 12f/s*/ 15f/s*/ 30f/s*
- Quand le mode 25 f/s est sélectionné pour [Mode de capture d'image] :
0,08 f/s/ 0,17 f/s/ 0,28 f/s/ 0,42 f/s/ 1 f/s/ 2,1 f/s/ 3,1 f/s*/ 4,2 f/s*/ 8,3 f/s*/ 12,5 f/s*/ 25 f/s*

- **Réglage implicite :** 5 f/s* **S857xL** **S856xL**, 5 f/s **S854xL** **S854x**

Remarque

- Lorsque "Activé" est sélectionné pour "Transmission débit", l'intervalle de rafraîchissement risque d'être plus long que la valeur de paramétrage lorsque toute valeur de paramétrage accompagnée d'un astérisque (*) placé à droite est sélectionnée.
- Selon des facteurs tels que l'environnement de réseau, la résolution, la qualité d'image ou le nombre d'ordinateurs accédant concurremment à la caméra vidéo, l'intervalle de transmission risque d'être plus long que la valeur paramétrée.
- Si les images ne sont pas fournies dans l'intervalle spécifié de transmission, il est possible de faire en sorte que les images soient fournies au plus près du temps spécifié en réduisant la résolution ou la qualité d'image.

Débit

Sélectionner un numéro de débit et configurer [Transmission débit].

[Transmission débit]

Sélectionner “Activé” ou “Arrêt” pour déterminer s’il faut transmettre ou non les images H.265 (ou H.264).

- **Activé:** Transmet les images H.265 (ou H.264).
- **Arrêt:** Ne transmet pas les images H.265 (ou H.264).
- **Réglage implicite :** Activé

Remarque

- Lorsque “Activé” est sélectionné pour “Transmission débit” de “Débit(1)” et “Débit(2)”, l’affichage des images H.265 (ou H.264) et JPEG sera disponible sur la page “En direct”.
- Lorsque “Activé” est sélectionné pour chaque caméra vidéo de “Débit(1)” et “Débit(2)” de “Transmission débit”, l’intervalle de rafraîchissement des images JPEG sera limité.

[Format d'encodage débit]

Sélectionner le format d’encodage débit pour la transmission.

- **H.265:** Transmet les images H.265.
- **H.264:** Transmet les images H.264.
- **Réglage implicite :** H.265

[Taille de l'image d'importation]

Sélectionner une taille de capture d’image parmi les options suivantes. La même taille de l’image d’importation ne peut pas être réglée sur Débit(1) et Débit(2). Ce qui peut être sélectionné peut être limité selon la taille de l’image d’importation déjà sélectionnée.

S857xL

Mode de capture d’image	Débit(1)	Débit(2)
8 mégapixels [16:9](mode 15f/s) 8 mégapixels [16:9](mode 12.5f/s)	3840×2160 2560×1440 1920×1080	1280×720 640×360 320×180
8 mégapixels [16:9](Mode à découpage quarte 15f/s) 8 mégapixels [16:9](Mode à découpage quarte 12,5f/s) 8 mégapixels [16:9](Mode panorama 15f/s) 8 mégapixels [16:9](Mode panorama 12,5f/s)	3840×2160 2560×1440 1920×1080	1280×720 640×360

S856xL

Mode de capture d’image	Débit(1)	Débit(2)
6 mégapixels [16:9](Mode 15f/s) 6 mégapixels [16:9](Mode 12,5f/s)	3328×1872 2560×1440 1920×1080	1280×720 640×360 320×180
6 mégapixels [16:9](Mode à découpage quarte 15f/s) 6 mégapixels [16:9](Mode à découpage quarte 12,5f/s) 6 mégapixels [16:9](Mode panorama 15f/s) 6 mégapixels [16:9](Mode panorama 12,5f/s)	3328×1872 2560×1440 1920×1080	1280×720 640×360

S854xL

S854x

2 Paramétrages

Mode de capture d'image	Débit(1)	Débit(2)
4 mégapixels [16:9](mode 30f/s) 4 mégapixels [16:9](Mode 25f/s)	2688×1520 2560×1440 1920×1080	640×360 320×180
4 mégapixels [16:9](Mode à découpage quarte 30f/s) 4 mégapixels [16:9](Mode à découpage quarte 25f/s) 4 mégapixels [16:9](Mode panorama 30f/s) 4 mégapixels [16:9](Mode panorama 25f/s)	2688×1520 2560×1440 1920×1080	640×360

- **Réglage implicite :**

S857xL

- Débit(1): 3840×2160
- Débit(2): 640×360

S856xL

- Débit(1): 3328×1872
- Débit(2): 640×360

S854xL

S854x

- Débit(1): 2688×1520
- Débit(2): 640×360

Remarque

- Lorsque "90 °" ou "270 °" est sélectionné pour "Rotation d'image" dans l'onglet [Base] de la page "Base" (→[Rotation d'image]), la taille de capture de l'image "320x180" n'est pas disponible.

[Priorité de transmission]

Sélectionner une priorité de transmission pour les images "Débit" parmi les options suivantes.

- **Taux binaï. cons.:** Les images H.265 (ou H.264) seront transmises avec le débit binaire sélectionné pour "Taux binaire maxi. (par client)*".
- **VBR:** Les images H.265 (ou H.264) seront transmises avec le débit binaire sélectionné pour "Fréquence de trame*" tout en maintenant le niveau de qualité des images sélectionné dans "Qualité d'image". Dans ce cas, les images seront transmises avec le débit binaire maintenu dans les limites du débit binaire maximum qui est paramétré pour "Taux binaire maxi. (par client)*". La capacité d'enregistrement change en fonction du réglage de la "Qualité d'image" et des conditions de l'objet.
- **Priorité de fréquence de trame:** Les images H.265 (ou H.264) seront transmises avec la fréquence de trame sélectionnée pour "Fréquence de trame*".
- **Meilleur effort:** Selon la largeur de la bande passante de réseau, les images H.265 (ou H.264) seront transmises avec les débits binaires maximum qui sont paramétrés pour "Taux binaire maxi. (par client)*".
- **Réglage implicite :** Priorité de fréquence de trame

Remarque

- Quand "Priorité de fréquence de trame" est sélectionné pour "Priorité de transmission", le nombre des utilisateurs qui peuvent accéder à la caméra vidéo risque d'être plus limité.

[Fréquence de trame*]

Sélectionner une fréquence de trame parmi les options suivantes.

S857xL **S856xL**

- Quand le mode 15 f/s est sélectionné pour [Mode de capture d'image] :
1f/s/ 3f/s/ 5f/s*/ 7,5f/s*/ 10f/s*/ 12f/s*/ 15f/s*

- Quand le mode 12,5 f/s est sélectionné pour [Mode de capture d'image] :
1f/s/ 3,1f/s/ 4,2f/s*/ 6,25f/s*/ 8,3f/s*/ 12,5f/s*

S854xL **S854x**

- Quand le mode 30 f/s est sélectionné pour [Mode de capture d'image] :
1f/s/ 3f/s/ 5f/s*/ 7,5f/s*/ 10f/s*/ 12f/s*/ 15f/s*/ 20f/s*/ 30f/s*
- Quand le mode 25 f/s est sélectionné pour [Mode de capture d'image] :
1f/s/ 3,1f/s/ 4,2f/s*/ 6,25f/s*/ 8,3f/s*/ 12,5f/s*/ 20f/s*/ 25f/s*
- **Réglage implicite** : 15f/s* **S857xL** **S856xL**, 30f/s* **S854xL** **S854x**

Remarque

- “Fréquence de trame*” est limité par “Taux binaire maxi. (par client)*”. C’est la raison pour laquelle, la fréquence de trame risque d’être inférieure à la valeur spécifiée lorsque toute valeur de paramétrage accompagnée d’un astérisque (*) est sélectionnée. Quand “VBR” est sélectionné pour “Priorité de transmission”, suivant les paramétrages de “Taux binaire maxi. (par client)*” et de “Qualité d’image”, une pause de la transmission des images peut se produire périodiquement. Vérifier la transmission des images après avoir changés les paramétrages.
- La fréquence de trame peut être inférieure à la valeur spécifiée en fonction du nombre d’utilisateurs simultanés ou de la combinaison de fonctions à utiliser. Vérifier la transmission des images après avoir changés les paramétrages.

[Taux binaire maxi. (par client)*]

Sélectionner un débit binaire H.265 (ou H.264) par client parmi les options suivantes.

64kb/s/ 128kb/s*/ 256kb/s*/ 384kb/s*/ 512kb/s*/ 768kb/s*/ 1024kb/s*/ 1536kb/s*/ 2048kb/s*/ 3072kb/s*/ 4096kb/s*/ 6144kb/s*/ 8192kb/s*/ 10240kb/s*/ 12288kb/s*/ 14336kb/s*/ 16384kb/s*/ 20480kb/s*/24576kb/s*/--FREE ENTRY--

Lorsque “--FREE ENTRY--” est sélectionné, le débit binaire peut être spécifié librement.

- **Réglage implicite** :

S857xL **S856xL**

- Débit(1) : 8192kb/s*
- Débit(2) : 1536kb/s*

S854xL **S854x**

- Débit(1) : 3072kb/s*
- Débit(2) : 1536kb/s*

* La plage des débits binaires qui peuvent être configurés pour les débits binaires H.265 (ou H.264) dépend de “Priorité de transmission” et de “Taille de l’image d’importation”.

Lorsque “Taux binai. cons.”, “Priorité de fréquence de trame”, ou “Meilleur effort” est sélectionné pour “Priorité de transmission”

- 320x180, et 640x360 : 64kb/s - 4096kb/s*
- 1280x720 : 128kb/s* - 8192kb/s*
- 1920x1080 : 256kb/s* - 12288kb/s*
- 2560x1440 : 768kb/s* - 24576kb/s*
- 2688x1520 **S854xL** **S854x** :768kb/s* - 24576kb/s*
- 3328x1872 **S856xL** : 2048kb/s* - 24576kb/s*
- 3840x2160 **S857xL** : 2048kb/s* - 24576kb/s*

Lorsque “VBR” est sélectionné pour “Priorité de transmission”.

- 320x180, et 640x360 : 64kb/s - 12288kb/s*
- 1280x720 : 128kb/s* - 12288kb/s*
- 1920x1080 : 256kb/s* - 24576kb/s*
- 2560x1440 : 768kb/s* - 24576kb/s*
- 2688x1520 **S854xL** **S854x** :768kb/s* - 24576kb/s*

2 Paramétrages

- 3328×1872 **S856xL** : 2048kb/s* - 24576kb/s*
- 3840×2160 **S857xL** : 2048kb/s* - 24576kb/s*

Remarque

- Le débit binaire pour “Débit” est limité par “Contrôle de bande passante (taux binaire)” à l’onglet [Réseau] sur la page “Réseau” page (→“3.9.1 Configurer les paramétrages de réseau [Réseau]”). Si la valeur avec “*” joint est paramétrée, les images risquent de ne pas être débitées.
- Il est recommandé de régler le débit binaire à 8192kb/s ou moins au total pour toutes les caméras vidéo. Lorsqu’une valeur supérieure à 8192kb/s est définie, il est possible qu’une anomalie se produise dans la continuité de la vidéo enregistrée.
- Lorsque l’intervalle de rafraîchissement est court, le débit binaire réel peut dépasser le débit binaire paramétré en fonction de l’objet.
- Le débit binaire peut être inférieur à la valeur spécifiée en fonction du nombre d’utilisateurs simultanés ou de la combinaison de fonctions à utiliser. Vérifier la transmission des images après avoir changé les paramétrages.

[Qualité d’image]

Sélectionner la qualité d’image des images H.265 (ou H.264) parmi les options suivantes.

- **Pour “Taux binai. cons.”, “Priorité de fréquence de trame” et “Meilleur effort”** : Priorité au mouvement / Normale / Priorité à la qualité d’image
- **Pour “VBR”** : 0 Ultra-précis/ 1 Précis/ 2/ 3/ 4/ 5 Normal/ 6/ 7/ 8/ 9 Inférieur
- **Réglage implicite** : 5 Normal

2.4 Configurer les paramètres relatifs à la qualité d'image [Qualité d'image]

Dans l'onglet [Qualité d'image], les paramètres relatifs à la qualité de l'image peuvent être configurés.

[Sélection de la caméra vidéo]

Sélectionner la caméra vidéo pour refléter le paramétrage de qualité d'image.

Remarque

- Ce réglage ne s'affiche pas lorsque le mode "Dc. qu" ou le mode "Panorama" est sélectionné pour [Mode de capture d'image].
- **Commun (Caméras vidéo 1-4):** Le paramètre est appliqué à chaque caméra vidéo simultanément. Les images affichées dans l'onglet [Qualité d'image] s'affichent sur un écran partagé de chaque caméra.
- **Caméra vidéo 1:** Paramètre la qualité d'image de la caméra vidéo 1. L'image affichée dans l'onglet [Qualité d'image] est l'image de Caméra vidéo. 1.
- **Caméra vidéo 2:** Paramètre la qualité d'image de la caméra vidéo 2. L'image affichée dans l'onglet [Qualité d'image] est l'image de Caméra vidéo. 2.
- **Caméra vidéo 3:** Paramètre la qualité d'image de la caméra vidéo 3. L'image affichée dans l'onglet [Qualité d'image] est l'image de Caméra vidéo. 3.
- **Caméra vidéo 4 (S85x4L):** Paramètre la qualité d'image de la caméra vidéo 4. L'image affichée dans l'onglet [Qualité d'image] est l'image de Caméra vidéo. 4.
- **Réglage implicite :** Commun (Caméras vidéo 1-4)

[Luminosité]

Ajuster la luminosité.

Si l'on déplace le curseur dans la direction "+", l'image devient plus lumineuse.

Si l'on déplace le curseur dans la direction "-", l'image devient plus sombre.

Cliquer sur le bouton [Réinit.] pour réinitialiser sur le paramétrage de luminosité sur la valeur de réglage par défaut.

- **Réglage implicite :** 64

[Niveau de netteté]

Ajuste le niveau de netteté (compensation de synopsis).

Si le curseur est déplacé dans la direction "+", le détourage de l'image devient plus nette et lorsque le curseur est déplacé dans la direction "-", le détourage de l'image devient plus atténué. Cliquer le bouton [Réinit.] pour réinitialiser la couleur sur sa valeur de réglage implicite.

- **Réglage implicite :** 16

[DNR]

La fonction de réduction de bruit est permet de réduire automatiquement le bruit sous des conditions d'insuffisance d'éclairage.

Si l'on déplace le curseur dans la direction "+", l'effet de réduction de bruit est renforcé. Il peut se produire de nombreuses rémanences d'image.

Si l'on déplace le curseur dans la direction "-", l'effet de réduction de bruit est affaibli. Il se produit que quelques rémanences d'image.

Cliquer sur le bouton [Réinit.] pour réinitialiser sur leurs valeurs de réglage par défaut.

- **Réglage implicite :** 128

[Super Dynamique(SD)]

Sélectionner "Activé" ou "Arrêt" pour déterminer s'il faut activer ou non la fonction super dynamique.

Se référer à la description "Fonction super dynamique" (→"Fonction Super Dynamique") au sujet de la fonction Super Dynamique.

- **Activé:** La fonction Super Dynamique sera active.
- **Arrêt:** La fonction Super Dynamique ne sera pas active.
- **Réglage implicite :** Activé

Remarque

- Quand les phénomènes suivants sont constatés en raison des conditions d'éclairage, sélectionner "Arrêt" pour "Super Dynamique(SD)".
 - Quand un scintillement se produit ou qu'un changement de couleur a lieu sur l'écran
 - Quand du bruit apparaît dans le secteur le plus lumineux sur l'écran.

[Mode de commande d'éclairage]

Sélectionner le mode de contrôle de lumière.

- **Scène intérieure (50 Hz) / Scène intérieure (60 Hz):** La vitesse d'obturation sera automatiquement ajustée pour empêcher un scintillement de se produire sous un éclairage fluorescent. Sélectionner 50 Hz ou 60 Hz correspondant à l'emplacement où la caméra vidéo est en service.
- **ELC:** Se sert du réglage de vitesse d'obturation pour la commande d'éclairage.
- **Réglage implicite :** ELC

Remarque

- Lorsque "mode 12,5f/s" **S857xL** **S856xL** ou "mode 25f/s" **S854xL** **S854x** est sélectionné pour "Mode de capture d'image", "Scène intérieure (60 Hz)" n'est pas disponible.
- Il est possible de réduire le scintillement en modifiant le "Mode de capture d'image" comme suit :
 - Dans une zone où la fréquence d'alimentation est de 60 Hz : Régler le "Mode de capture d'image" sur le mode 30 f/s **S854xL** **S854x** ou 15 f/s **S857xL** **S856xL**.
 - Dans une zone où la fréquence d'alimentation est de 50 Hz : Régler le "Mode de capture d'image" sur le mode 25 f/s **S854xL** **S854x** ou 12,5 f/s **S857xL** **S856xL**.

[Jour et nuit (IR)]

S857xL **S856xL** **S854xL**

Sélectionner par commutation entre le mode couleur et le mode noir et blanc parmi les options suivantes.

- **Arrêt:** Le mode couleur est sélectionné.
- **Activé (lumière infrarouge Arrêt):** Prend toujours les images en noir et blanc.
- **Activé (lumière infrarouge Activé):** Prend toujours les images en noir et blanc. Approprié quand une source d'éclairage proche de la lumière à rayons infrarouges de nuit est utilisée.
- **Automatique 1(lumière infrarouge Arrêt):** La caméra vidéo se commute automatiquement entre le mode couleur et le mode noir et blanc en fonction de la luminosité de l'image (la luminance).
- **Automatique 2(lumière infrarouge Activé):** La caméra vidéo se commute automatiquement entre le mode couleur et le mode noir et blanc en fonction de la luminosité de l'image (la luminance). Approprié quand une source d'éclairage proche de la lumière à rayons infrarouges de nuit est utilisée.
- **Automatique3(SCC):** Approprié pour maintenir le mode de couleur même sous des conditions d'éclairage plus sombre. La fonction de compensation Super chroma (SCC) conserve le mode de couleur même sous faible éclairage. Pour plus d'informations sur la fonction de compensation Super chroma (SCC), se reporter à "Fonction Super compensation de chromie (SCC)".
- **Réglage implicite :** Automatique 2(lumière infrarouge Activé)

S854x

Sélectionner par commutation entre le mode couleur et le mode noir et blanc parmi les options suivantes.

- **Arrêt:** Le mode couleur est sélectionné.
- **Activé:** Le mode monochromatique est sélectionné.
- **Automatique 1 (normal):** La caméra vidéo se commute automatiquement entre le mode couleur et le mode noir et blanc en fonction de la luminosité de l'image (la luminance).
- **Automatique 2 (lumière infrarouge):** La caméra vidéo se commute automatiquement entre le mode couleur et le mode noir et blanc en fonction de la luminosité de l'image (la luminance).

- **Automatique3(SCC):** Approprié pour maintenir le mode de couleur même sous des conditions d'éclairage plus sombre. La fonction de compensation Super chroma (SCC) conserve le mode de couleur même sous faible éclairage. Pour plus d'informations sur la fonction de compensation Super chroma (SCC), se reporter à "Fonction Super compensation de chromie (SCC)".
- **Réglage implicite :** Automatique 1 (normal)

Remarque

- Lorsque [Jour et nuit (IR)] est réglé sur une autre option que "Arrêt", le même réglage sera appliqué aux 4 caméras.

[Automatique intelligent]

Sélectionner Activé/Arrêt pour déterminer s'il faut activer ou non la fonction "Automatique intelligent".

Le réglage "Automatique intelligent" peut détecter les conditions présentes (éclairage en contre-jour, à l'extérieur, de nuit, etc.), les visages des gens et les objets se déplaçant, puis régler automatiquement l'ouverture, le gain, la vitesse d'obturation et le contraste de la caméra vidéo afin d'afficher les visages des personnes et des objets en mouvement plus nettement.

- **Réglage implicite :** Arrêt

2.5 Configurer les paramètres relatifs à l'extra zoom

[Extra zoom] [Extra zoom]

Faire le réglage du champ angulaire de vision en utilisant la fonction extra zoom

Remarque



- Le réglage n'est pas disponible lorsque le mode "Dc. qu" ou le mode "Panorama" est sélectionné pour le [Mode de capture d'image].

[Sélection de la caméra vidéo]

Sélectionner une caméra pour laquelle l'extra zoom doit être réglé.

- **Caméra vidéo 1:** Règle l'extra zoom de la caméra 1.
- **Caméra vidéo 2:** Règle l'extra zoom de la caméra 2.
- **Caméra vidéo 3:** Règle l'extra zoom de la caméra 3.
- **Caméra vidéo 4** : Règle l'extra zoom de la caméra 4.
- **Réglage implicite :** Caméra vidéo 1

[Extra zoom]

- [x1] : Cliquer sur ce bouton pour régler le rapport de zoom sur 1,0 fois.
-  : Cliquer sur ce bouton pour ajuster le rapport de zoom sur la position "Grand angle" jusqu'à 1,0 fois.
-  : Cliquer sur ce bouton pour ajuster le pourcentage de zoom sur la position "Télé.".

Remarque

- L'agrandissement maximum pour l'Extra zoom varie selon le modèle et les paramétrages de [Mode de capture d'image].
- Pour les informations nécessaires sur le rapport de zoom maximum, se référer à Informations de base.

IMPORTANT

- Si Extra zoom optique est configuré après la configuration des paramétrages pour le secteur de masque (→"3.6.4.2 Paramètre les secteurs de masquage"), la zone de confidentialité (→"3.6.4.5 Configurer les paramètres relatifs à la zone de confidentialité (menu de configuration la "Zone de confidentialité)") et le secteur VMD (→"3.7.5 Configurer les paramètres VMD [Secteur VMD]"), les secteurs configurés pour ces paramétrages risquent de sortir hors alignement. Par conséquent, exécuter les paramétrages de la fonction extra zoom optique avant de faire d'autres paramétrages.

2.6 Configurer les paramètres relatifs au zoom/mise au point [Zoom]

Il est possible de faire le réglage du champ angulaire de vision en utilisant les fonctions zoom et extra zoom optique. Faire le paramétrage de mise au point en déplaçant la mise au point de l'objectif jusqu'à la position appropriée. Les réglages manuel et automatique sont disponibles.

Remarque

- Le réglage n'est pas disponible lorsque le mode "Dc. qu" ou le mode "Panorama" est sélectionné pour le [Mode de capture d'image].

[Sélection de la caméra vidéo]

Sélectionner une caméra pour laquelle le zoom et la mise au point doivent être réglés.

- Caméra vidéo 1:** Règle le zoom et la mise au point de la caméra 1.
- Caméra vidéo 2:** Règle le zoom et la mise au point de la caméra 2.
- Caméra vidéo 3:** Règle le zoom et la mise au point de la caméra 3.
- Caméra vidéo 4** : Règle le zoom et la mise au point de la caméra 4.
- Réglage implicite :** Caméra vidéo 1

[Désignation du rapport zoom]

Les fonctions de zoom et de mise au point peuvent être réglées en même temps.



Actionner le curseur pour agrandir/réduire le détournage de champ angulaire de vision dans l'image.

En réglant le rapport de zoom du côté "Télé", seul le détournage de champ angulaire de vision est réduit, et il est alors possible de déterminer le rapport de zoom tout en vérifiant le champ angulaire de vision après avoir exécuté le zooming.

En réglant le rapport de zoom du côté "Grand angle", un agrandissement de l'image est exécuté ou le détournage de champ angulaire de vision est agrandi, et il est alors possible de déterminer le rapport de zoom tout en vérifiant le champ angulaire de vision après avoir exécuté le zooming.

Une fois le détournage de réglage de champ angulaire de vision exécuté, la fonction de mise au point automatique démarre automatiquement le réglage de mise au point basé sur un sujet situé au centre de l'écran en cliquant sur le bouton [Exécuter].

Remarque

- Le secteur rouge du curseur et du détournage de réglage de champ angulaire de vision représentent le zoom optique, et le secteur jaune représente l'extra zoom optique. L'agrandissement maximum pour le zoom optique et l'extra zoom optique varie selon le modèle et les paramétrages de [Mode de capture d'image].
- Si l'on clique sur le bouton  ou le bouton  de [Réglage de zoom manuel], [Désignation du rapport zoom] ne peut pas être actionnée. Pour exécuter [Désignation du rapport zoom], cliquer sur le bouton [Charger] ou sur le bouton **x1** de [Réglage de zoom manuel].

[Réglage de zoom manuel]

Le réglage de zoom peut être réglé manuellement.

 : Cliquer sur ce bouton pour ajuster le rapport de zoom sur la position "Grand angle" jusqu'à 1,0 fois.

x1 : Cliquer sur ce bouton pour régler le rapport de zoom sur 1,0 fois.

 : Cliquer sur ce bouton pour ajuster le pourcentage de zoom sur la position "Télé".

Remarque

- La caméra vidéo se commute entre le zoom optique et l'extra zoom optique selon le rapport de zoom.

Les rapports de zoom optique et d'extra zoom optique pris en charge varient selon le modèle et le mode de capture d'image sélectionnés.

- Lorsque "Taille de l'image d'importation" est paramétrée sur "640x360" ou une plus grande résolution, la qualité d'image peut se détériorer en fonction du rapport de zoom. Pour obtenir de plus amples informations, se référer à notre site Web d'informations techniques <Contrôle No. : C0124>.

IMPORTANT

- Si zoom optique et extra zoom optique sont configurés après avoir configuré les paramétrages pour le secteur de masquage (→"3.6.4.2 Paramètre les secteurs de masquage"), la zone de confidentialité (→"3.6.4.5 Configurer les paramétrages relatifs à la zone de confidentialité (menu de configuration la "Zone de confidentialité)"), le secteur VMD (→"3.7.5 Configurer les paramétrages VMD [Secteur VMD]"), le secteur VIQS (→"3.6.4.7 Configurer le secteur VIQS") et le secteur SCD (→"3.7.7 Configurer les paramétrages SCD [Secteur SCD]"), les secteurs configurés pour ces paramétrages peuvent sortir de l'alignement. Par conséquent, effectuez les paramétrages des fonctions zoom optique et extra zoom optique avant les autres paramétrages.

[Réglage de mise au point manuel]

Le réglage de mise au point peut être réglé manuellement.

- **[Près]:** Cliquer sur ce bouton pour ajuster la mise au point en position "Près".
- **[Réinit.]:** Cliquer sur ce bouton pour réinitialiser la mise au point sur sa valeur par défaut.
- **[Loin]:** Cliquer sur ce bouton pour ajuster la mise au point en position "Loin".

Remarque

- Un clic sur le bouton [Près] ou [Loin] est un réglage fin, et il peut sembler qu'il n'y a aucun changement de la mise au point. Pour déplacer largement la mise au point, maintenez le bouton enfoncé.

[Mise au point automatique]

La fonction de mise au point automatique démarre automatiquement le réglage de mise au point basé sur un sujet photographique situé au centre de l'écran en cliquant sur le bouton [Exécuter].

IMPORTANT

- Lorsque "mode 15f/s" **S857xL** **S856xL** ou "mode 30f/s" **S854xL** **S854x** est sélectionné pour [Mode de capture d'image], si la "Mise au point automatique" est exécutée lors du fonctionnement d'obturation lente, la nuit, alors qu'une valeur d'intervalle supérieure à "Maxi. 1/30s" (Maxi. 2/30s, Maxi. 4/30s, Maxi. 6/30s, Maxi. 10/30s ou Maxi. 16/30s) est sélectionnée pour "Obturbateur maximum", la mise au point automatique peut prendre plus de temps.
- Lorsque "mode 12,5f/s" **S857xL** **S856xL** ou "mode 25f/s" **S854xL** **S854x** est sélectionné pour [Mode de capture d'image], si la "Mise au point automatique" est exécutée lors du fonctionnement d'obturation lente, la nuit, alors qu'une valeur d'intervalle supérieure à "Maxi. 1/25s" (Maxi. 2/25s, Maxi. 4/25s, Maxi. 6/25s, Maxi. 10/25s ou Maxi. 16/25s) est sélectionnée pour "Obturbateur maximum", la mise au point automatique peut prendre plus de temps.
- Dans les emplacements suivants ou avec les sujets suivants, la mise au point risque de ne pas pouvoir être ajustée automatiquement. Dans ce cas, ajuster manuellement la mise au point.
 - quand le sujet se déplace beaucoup
 - quand il y a de grands changements dans l'intensité d'éclairage
 - quand le niveau de la lumière est faible
 - quand le sujet ou l'emplacement est extrêmement lumineux ou réfléchissant
 - quand l'observation est faite au travers de fenêtres
 - quand le couvercle en dôme se trouve dans des emplacements où il risque de se salir facilement
 - emplacements où il n'y a pas beaucoup de contraste tel qu'un mur blanc
 - quand il se produit un clignotement brutal
- Quand les images dans la région de la lumière proche de l'infrarouge changent de la couleur au noir et blanc, un écart de mise au point sur les images peut se produire en raison de la nature des propriétés

optiques. Dans ce cas, le réglage de la mise au point peut être rectifié automatiquement en sélectionnant “Automatique” ou “Préréglage” pour “Mise au point lors de la commutation jour et nuit” dans le menu de configuration (la mise au point ne sera pas automatiquement réglée en fonction du changement de niveau d'éclairément une fois que la mise au point est rectifiée).

[Mise au point lors de la commutation jour et nuit]

Sélectionner la méthode de réglage de mise au point après commutation entre le mode couleur et le mode noir et blanc.

Pour obtenir de plus amples informations, se référer à notre site Web d'informations techniques <Contrôle No. : C0315>.

- **Automatique:** Lorsque vous basculez entre couleur/NB d'une image sur laquelle le réglage de mise au point final a été effectué, la mise au point sera automatiquement ajustée. Lorsque vous rebasculez en couleur/NB tel que précédemment, la position de mise au point reviendra à la position déterminée lorsque le réglage de mise au point final a été effectué. Si la mise au point d'une image ne peut pas être ajustée en tant qu'image en noir et blanc, l'image peut être réajustée en tant qu'image couleur et être à nouveau commutée en une image en noir et blanc.
- **Préréglage:** Exécute le mouvement de préréglage de chaque position de mise au point spécifiée lors de la commutation entre les images couleur et les images monochromatiques. La position préréglée est la dernière position de mise au point spécifiée, qui a été automatiquement mémorisée pour chacune des images couleur et des images monochromatiques.
- **Fixe:** Fixe la position après le réglage de mise au point soit automatiquement soit manuellement.
- **Réglage implicite :** Automatique

IMPORTANT

- Si la mise au point ne peut pas être réglée automatiquement lors de la commutation entre le mode couleur et le mode noir et blanc lorsque “Automatique” est sélectionné, sélectionner “Préréglage” ou “Fixe” et régler la mise au point manuellement.

2.7 Configurer les paramètres relatifs au son et à l'alarme [Son/Alarme]

Dans l'onglet [Son/Alarme], les réglages relatifs au son et à l'alarme peuvent être configurés. Ce paramètre est commun à chaque caméra vidéo.

Son

Remarque

- Les images et le son ne seront pas synchronisés. Par conséquent, les images et le son risquent parfois de ne pas être synchronisés.
- Une coupure du son risque de se produire en fonction de l'environnement réseau.

[Volume d'entrée micro.]

Ajuste le volume du son pour l'entrée à la caméra vidéo. Ce paramétrage est réfléchi dans le volume au moment de l'écoute du son sur un ordinateur personnel (entrée micro à ordinateur personnel) et dans le volume pendant "Enregistrement du son".

- **Micro Élv./Micro Moy./Micro Fbl.:** Ajuster le volume quand le son est appliqué à la caméra vidéo à l'aide d'un microphone.
- **Ligne Élv./Ligne Moy./Ligne Fbl.:** Ajuster le volume quand le son est appliqué à la caméra vidéo à l'aide d'une entrée de ligne.
- **Réglage implicite :** Micro Moy.

[Mode de transmission de son]

Sélectionner le mode de communication utilisé pour la réception des données son entre la caméra vidéo et l'ordinateur personnel parmi les options suivantes :

- **Arrêt:** Ne reçoit pas les données son entre la caméra vidéo et l'ordinateur personnel.
- **Entrée micro (à l'ordinateur personnel):** L'ordinateur personnel reçoit les données son provenant de la caméra vidéo. Sur l'ordinateur personnel, l'image peut être visionnée en même temps que le son l'accompagnant. L'image et le son ne sont pas synchronisés.
- **Sortie audio:** Les données audio provenant de l'ordinateur personnel seront transmises à la caméra vidéo. Le son peut être entendu par le haut-parleur connecté à la caméra vidéo.
- **Interactif (Semi-duplex):** Disponible autant pour la réception que la transmission. Cependant, les données audio ne peuvent pas être transmises et reçues simultanément.
- **Interactif (Duplex total):** Disponible simultanément autant pour la réception que la transmission.
- **Réglage implicite :** Arrêt

Remarque

- Un ronflement risque de se produire pendant des conditions d'utilisation. Empêcher le son produit par l'ordinateur personnel d'être recueilli par le microphone de l'ordinateur personnel.
- "Enregistrement du son" n'est pas disponible lorsque "Interactif (Semi-duplex)" est sélectionné pour "Mode de transmission de son".
- Lorsque vous utilisez la sortie audio dans la page "En direct", accédez à la page "En direct" via HTTPS.

[Format d'encodage d'entrée audio]

Sélectionner le format d'encodage d'entrée son à utiliser dans "En direct" à partir de G.726, G.711 ou de AAC-LC.

- **Réglage implicite :** AAC-LC

Remarque

- L'entrée micro est disponible uniquement avec AAC-LC lors de l'utilisation d'un navigateur Web.

- G.711 est disponible seulement quand “Entrée micro (à l’ordinateur personnel)” est sélectionné pour “Mode de transmission de son”.
- G.726 est toujours appliqué pour le format d’encodage de transmission son.

[Mode de contrôle de volume de son]

Sélectionner la méthode d’opération en utilisant le curseur de volume du bouton Entrée micro. sur la page “En direct”.

- **Ajuster le niveau de sortie du haut-parleur d’ordinateur personnel:** Changer le volume de l’ordinateur personnel dans lequel la page “En direct” est ouverte.
- **Ajuster l’entrée micro.:** Changer le volume d’entrée micro. de la caméra vidéo.
- **Réglage implicite :** Ajuster l’entrée micro.

Alarme

Les paramètres relatifs à l’alarme peuvent être configurés dans cette page.

[Alarme par VMD]

- **Activé:** Si le secteur VMD n’est pas configuré, la totalité de la région est configurée. Pour configurer le secteur VMD, utiliser l’onglet [Secteur VMD] à la page “Alarme” de [Paramétrage détaillé]. (→“3.7.5 Configurer les paramètres VMD [Secteur VMD]”)
- **Arrêt:** Invalide tous les états VMD.
- **Réglage implicite :** Arrêt

[Alarme SCD]

- **Activé:** Si le secteur SCD n’est pas configuré, la totalité de la région est configurée. Pour configurer le secteur SCD, utiliser l’onglet [Secteur SCD] à la page “Alarme” de [Paramétrage détaillé]. (→“3.7.7 Configurer les paramètres SCD [Secteur SCD]”)
- **Arrêt:** Invalide tous les états SCD.
- **Réglage implicite :** Arrêt

2.8 Passer au paramètres détaillé et configurer les paramètres relatifs à l’affichage de l’écran [Paramétrage détaillé]

Paramétrage détaillé de la caméra vidéo

Bouton [Affichage]

Affiche le menu de paramètres détaillés. (→“3 Paramétrage détaillé”)

Affichage de l’écran

[Couleur]

Sélectionner “Clair” ou “Foncé” pour la couleur d’arrière-plan de chaque menu du panneau de commande (→“1.1.2 À propos de la page “En direct””) et du menu de paramètres détaillés (→“3 Paramétrage détaillé”).

Réglage implicite : Clair

[Disposition du panneau de commande]

Sélectionner “Droit” ou “Bas” pour la position de mise en page du panneau de commande. (→“1.1.2 À propos de la page “En direct””)

Réglage implicite : Bas

3 Paramétrage détaillé

Remarque

- Bien que la valeur par défaut de l'arrière-plan de l'écran soit "Clair", les captures d'écran utilisées ici sont des exemples avec l'arrière-plan "Foncé".

3.1 À propos de la sécurité de réseau

3.1.1 Fonctions de sécurité intégrées

Les fonctions de sécurité suivantes sont intégrées dans cette caméra vidéo.

- ① Restrictions d'accès par authentification d'hôte et authentification d'utilisateur
Il est possible d'imposer des restrictions à des utilisateurs en termes d'accès à la caméra vidéo en paramétrant l'authentification d'hôte et/ou l'authentification d'utilisateur sur "Activé". (→"3.8.1 Configurer les paramètres relatifs à l'authentification d'utilisateur [Auth. util.]", "3.8.2 Configurer les paramètres relatifs à l'authentification d'hôte [Auth. hôte]")
- ② Restrictions d'accès en modifiant le port HTTP
Il est possible d'empêcher un accès illégal tel qu'un scannage de ports, etc. en modifiant le numéro de port HTTP. (→"Commun")
- ③ Chiffrement des accès par la fonction HTTPS
Il est possible de rehausser la sécurité de réseau en chiffrant l'accès aux caméras vidéo en utilisant la fonction HTTPS. (→"3.9.3 Comment configurer les paramètres HTTPS")

IMPORTANT

- Conception et contre-mesures de sécurité renforcées et prévues pour empêcher toute fuite d'information telles que les données d'image, les informations d'authentification (nom d'utilisateur et mot de passe), les informations de courrier électronique d'alarme, les informations de serveur DDNS, etc. Exécutez les contre-mesures comme la restriction d'accès (en utilisant l'authentification d'utilisateur) ou accéder au cryptage (en utilisant la fonction HTTPS).
- Après que la caméra vidéo soit accédée par l'administrateur, s'assurer de fermer le navigateur comme moyen de sécurité supplémentaire.
- Changer le mot de passe d'administrateur périodiquement comme sécurité supplémentaire.
- Lorsque vous utilisez la fonction SNMP avec SNMPv1/v2, ne configurez pas un nom de communauté qui peut être facilement deviné. (Exemple : public)
L'utilisation d'un nom de communauté facile à deviner peut entraîner une fuite des informations d'état de ce produit sur le produit ou servir de tremplin pour un accès illégal à d'autres appareils.

Remarque

- En cas d'échec d'authentification d'utilisateur (erreur d'authentification) 8 fois consécutives en moins de 30 secondes en utilisant la même adresse IP (ordinateur personnel), l'accès à la caméra vidéo sera refusé pendant un moment.

3.2 Afficher le menu de paramètres détaillés à partir d'un ordinateur personnel

Les paramètres détaillés de la caméra vidéo peuvent être configurés dans le menu de paramètres détaillés.

IMPORTANT

- Des opérations ne peuvent être effectuées dans le menu de paramètres détaillés que par les utilisateurs dont le niveau d'accès est "1. Administrateur". Pour obtenir de plus amples informations sur le niveau d'accès, se référer à la "3.8.1 Configurer les paramètres relatifs à l'authentification d'utilisateur [Auth. util.]".

3.2.1 Comment afficher le menu de configuration

1. Afficher la page "En direct". (→"1.1.1 Contrôler les images de caméra vidéo")
 2. Le panneau des paramètres s'affiche.
 3. Cliquer sur l'onglet [Paramétrage détaillé].
 4. Cliquer sur le bouton [Affichage] des [Paramétrage détaillé de la caméra vidéo].
- Le menu de paramètres détaillés sera affiché. Reportez-vous à "3.2.3 À propos de la fenêtre de menu de configuration" pour plus d'informations sur ce menu.

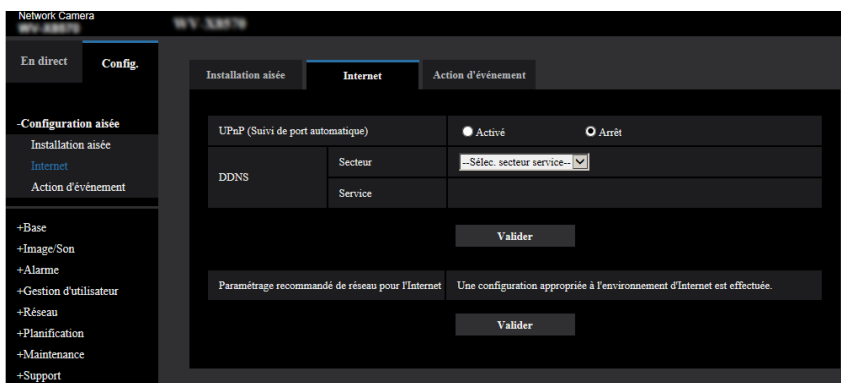

3.2.2 Comment effectuer des opérations dans le menu de configuration

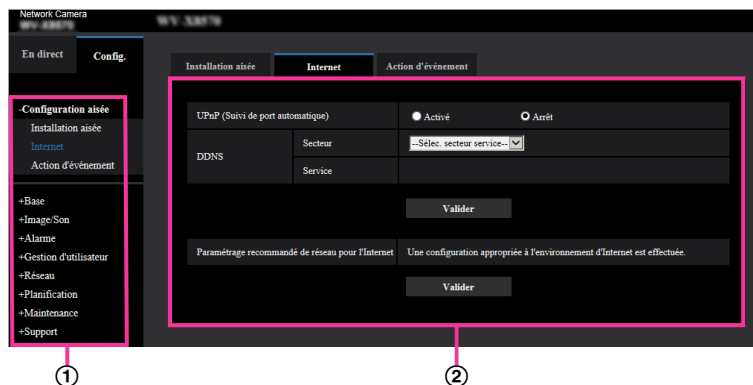

- ① Boutons de menu
- ② Page de configuration

1. Cliquer le bouton souhaité dans l'encadrement à gauche de la fenêtre pour afficher le menu de configuration respectif.
S'il apparaît des onglets en haut de la page de "Config." affichée dans l'encadrement à droite de la fenêtre, cliquer l'onglet souhaité pour afficher et configurer les rubriques de paramétrage relatives au nom de l'onglet.
2. Compléter chaque rubrique de paramétrage affichée dans l'encadrement à droite de la fenêtre.
3. Après avoir complété chaque rubrique de paramétrage, cliquer le bouton [Valider] pour les valider.

IMPORTANT

- Quand il y a deux boutons [Valider], [Enregistrer], et [Exécuter] ou davantage sur la page, cliquer le bouton respectif de la rubrique de paramétrage éditée.

<Exemple>

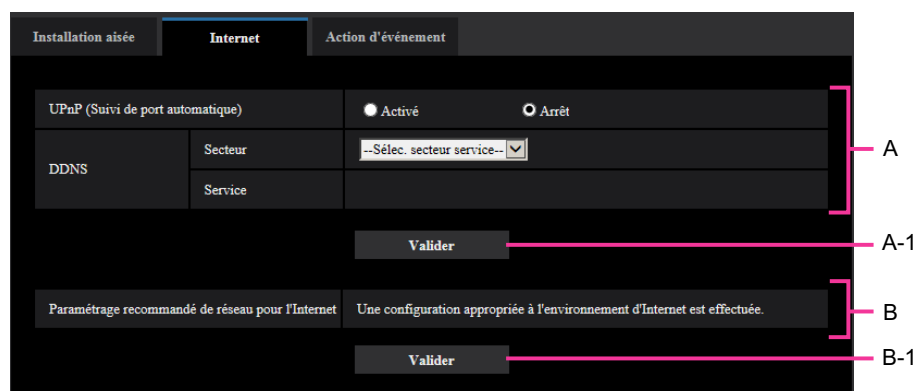

Après avoir complété les rubriques de paramétrage dans le champ A, cliquer le bouton [Valider] (A-1) placé sous le champ A.

Les paramétrages édités du champ A ne seront pas validés tant que le bouton [Valider] (A-1) placé sous le champ A ne sera cliqué.

En procédant de la même manière que celle indiquée ci-dessus, cliquer le bouton [Valider] (B-1) placé sous le champ B au moment de terminer les modifications des rubriques de paramétrage dans le champ B.

3.2.3 À propos de la fenêtre de menu de configuration

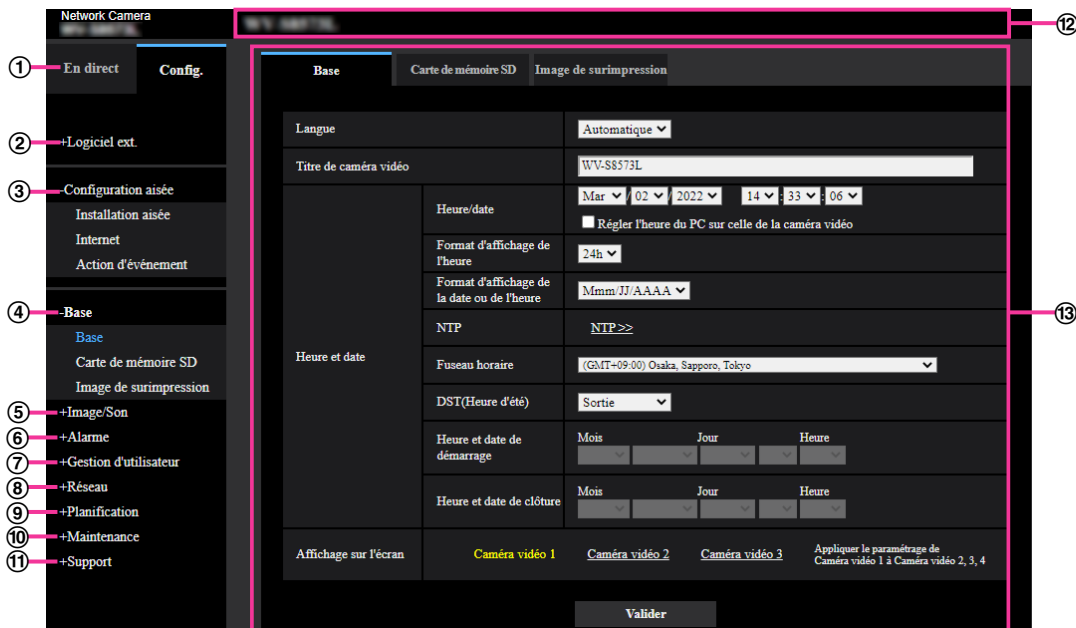

- ① **Bouton [En direct]**
Afficher la page “En direct”.
- ② **Bouton [Logiciel ext.]**
La gestion du logiciel d’extension et le paramétrage de la planification sont disponibles. Lorsque le logiciel d’extension est installé, un lien vers l’écran du logiciel d’extension s’affiche. (→“3.3 Effectuer la gestion du logiciel d’extension et le paramétrage de la planification [Logiciel ext.]”)
- ③ **Bouton [Configuration aisée]**
Affiche la page “Configuration aisée”. La page “Configuration aisée” est utilisée pour configurer la Installation aisée, la connectivité à l’Internet, ainsi que pour définir des actions d’événements comme les paramètres d’alarme et l’action de la caméra vidéo sur alarme. (→“3.4 Utiliser la configuration aisée [Configuration aisée]”)
- ④ **Bouton [Base]**
Affiche la page “Base”. Les fonctions de base, comme l’heure et la date et le titre de caméra vidéo, ainsi que les paramètres relatifs à la carte de mémoire SD, peuvent être configurées dans la page “Base”. (→“3.5 Configurer les paramètres de base de la caméra vidéo [Base]”)
- ⑤ **Bouton [Image/Son]**
Affiche la page “Image/Son”. Les paramètres relatifs à la caméra vidéo comme la qualité d’image des images, la taille de l’image d’importation, etc. de JPEG, H.265 et H.264 peuvent être configurés à la page “Image/Son”. (→“3.6 Configurer les paramètres relatifs aux images et au son [Image/Son]”)
- ⑥ **Bouton [Alarme]**
Affiche la page “Alarme”. Les paramètres relatifs aux occurrences d’alarme tels que les paramètres d’action d’alarme lors d’une occurrence d’alarme, les paramètres de secteur VMD, les paramètres de secteur SCD et la notification d’occurrence d’alarme peuvent être configurés dans la page “Alarme”. (→ 3.7 Configurer les paramètres d’alarme [Alarme])
- ⑦ **Bouton [Gestion d'utilisateur]**
Affiche la page “Gestion d'utilisateur”. Les paramètres relatifs à l’authentification comme les restrictions d’utilisateurs et d’ordinateurs personnels pour accéder à la caméra vidéo et le chiffrement des données peuvent être configurés à la page “Gestion d'utilisateur”. (→“3.8 Configurer les paramètres relatifs à l’authentification [Gestion d'utilisateur]”)

- ⑧ **Bouton [Réseau]**
Affiche la page "Réseau". Les paramètres de réseau et les paramètres relatifs à DDNS (DNS Dynamique), SNMP (Protocole d'administration de réseau simple), le serveur NTP, QoS, SRTP, MQTT, et LLDP peuvent être configurés à la page "Réseau". (→"3.9 Configuration des paramètres de réseau [Réseau]")
- ⑨ **Bouton [Planification]**
Affiche la page "Planification". Dans la page "Planification", il est possible de spécifier des fuseaux horaires pour permettre d'activer la fonction de détection VMD, la fonction SCD et la fonction de détection de son. (→"3.10 Configurer les paramètres relatifs aux planifications [Planification]")
- ⑩ **Bouton [Maintenance]**
Affiche la page "Maintenance". La vérification d'accès au système, la mise à niveau de la microprogrammation, la vérification d'état et l'initialisation du menu de configuration peuvent être exécutées à la page "Maintenance". (→"3.11 Maintenance de la caméra vidéo [Maintenance]")
- ⑪ **Bouton [Support]**
Affiche la page de support. Dans la page de support, la façon d'accéder à notre site Web de support est décrite. (→"3.12 Afficher notre Site Web de support [Support]")
- ⑫ **Titre de la caméra vidéo**
Le titre de caméra vidéo dont les paramètres sont actuellement configurés sera affiché.
- ⑬ **Page de configuration**
Les pages de chaque menu de paramètres détaillés seront affichées. Il existe des onglets pour certains menus de configuration.
Le bas de la page des paramètres a été omis.

3.3 Effectuer la gestion du logiciel d'extension et le paramétrage de la planification [Logiciel ext.]

La gestion du logiciel d'extension et le paramétrage de la planification peuvent être effectués sur la page "Logiciel ext."

La page "Logiciel ext." comporte l'onglet [Gest. de prog.], l'onglet [Planif. opérations] et l'onglet [Journal contr].

Remarque

- Selon le type de logiciel d'extension utilisé, lorsque la fonction d'extension est activée, la fréquence de trame peut parfois être limitée à 7,5 f/s (jusqu'à 6,25 f/s en mode 12,5 f/s) **S857xL** **S856xL** 15 ou jusqu'à f/s (jusqu'à 12,5 f/s en mode 25 f/s) **S85x4L** indépendamment de la fréquence de trame définie.
- Le logiciel d'extension qui met en œuvre la fonction AI-VMD est installé dans chaque caméra vidéo au moment de l'achat. Pour obtenir de plus amples informations, se référer à notre site Web d'informations techniques <Contrôle No. : Cxxxx>.

3.3.1 Effectuer l'installation, la désinstallation et la mise à niveau de la version du logiciel d'extension [Gest. de prog.]

Cliquer sur l'onglet "Gest. de prog." de la page "Logiciel ext.". (→Comment afficher et utiliser le menu de paramètres détaillés : "3.2.1 Comment afficher le menu de configuration" et "3.2.2 Comment effectuer des opérations dans le menu de configuration".)

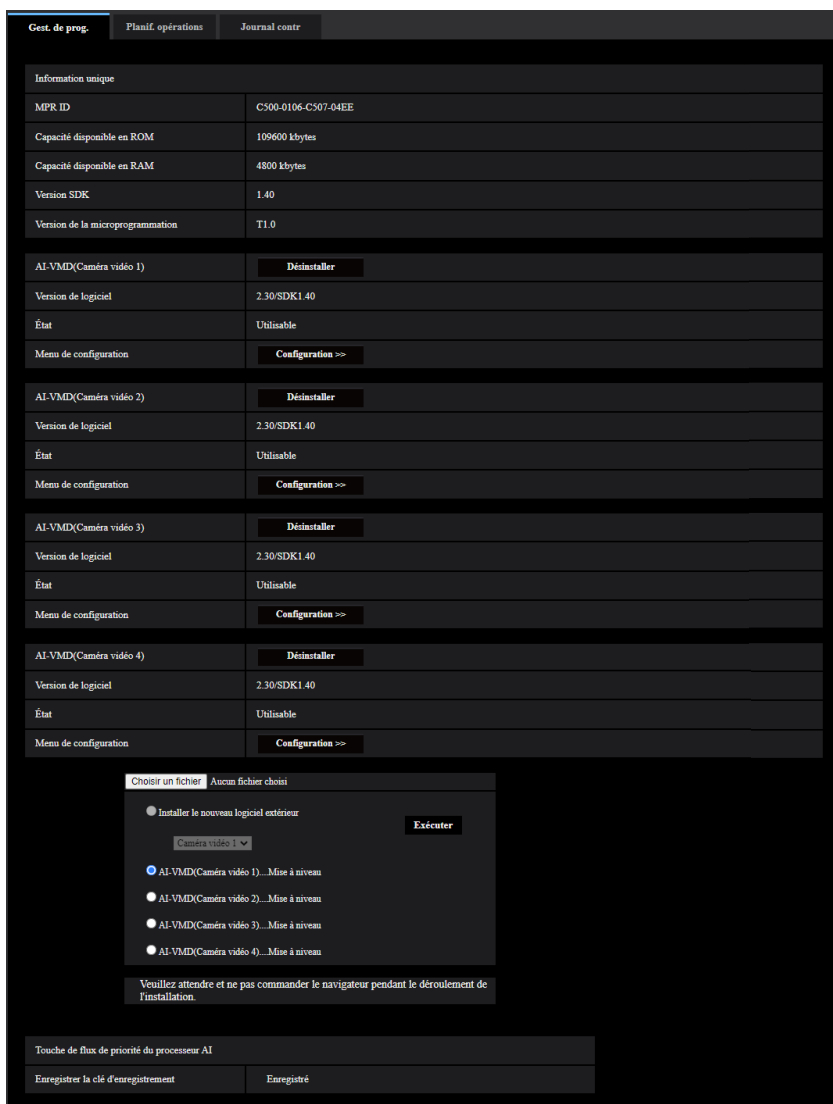

Installation du logiciel d'extension

1. Sauvegarder le logiciel d'extension à installer sur l'ordinateur personnel.

IMPORTANT

- Vérifier [Capacité disponible en ROM] et [Capacité disponible en RAM] de la caméra vidéo. Si la capacité disponible en ROM ou en RAM ne suffit pas pour installer le logiciel d'extension, il est nécessaire de désinstaller l'autre logiciel d'extension déjà installé. Se référer à "Bouton [Désinstaller]" pour savoir comment désinstaller le logiciel.
2. Cliquer sur le bouton [Choisir le fichier] et spécifier "Logiciel ext.".

3 Paramétrage détaillé

3. Cliquer sur [Sélection de la caméra vidéo] et sélectionner une caméra sur laquelle le logiciel d'extension doit être installé. [Sélection de la caméra vidéo] ne s'affiche pas lorsque le mode "Dc. qu" ou "Panorama" est sélectionné pour [Mode de capture d'image].
4. Confirmer que "Installer le nouveau logiciel extérieur" est sélectionné, puis cliquer sur le bouton [Exécuter]. L'installation du logiciel d'extension va commencer. Lorsque l'installation est terminée, le nom du logiciel d'extension installé s'ajoute à l'écran "Gest. de prog."

IMPORTANT

- L'espace ne peut pas être utilisé dans le nom du répertoire de sauvegarde.
- S'assurer d'utiliser le fichier désigné (extension : ext).
- S'assurer que l'alimentation de la caméra vidéo n'est pas coupée pendant le déroulement de l'installation.
- N'exécuter aucune opération pendant le processus d'installation et attendre jusqu'à ce qu'elle soit complètement terminée.
- L'installation du logiciel d'extension s'effectue uniquement sur la caméra sélectionnée.
- Si le mode de capture de l'image est passé en mode "Dc. qu" ou en mode "Panorama", ou est passé sur un autre mode que "Dc. qu" et en mode "Panorama", tous les logiciels d'extension seront désinstallés. Réinstaller le logiciel si nécessaire.

Écran “Gest. de prog.”

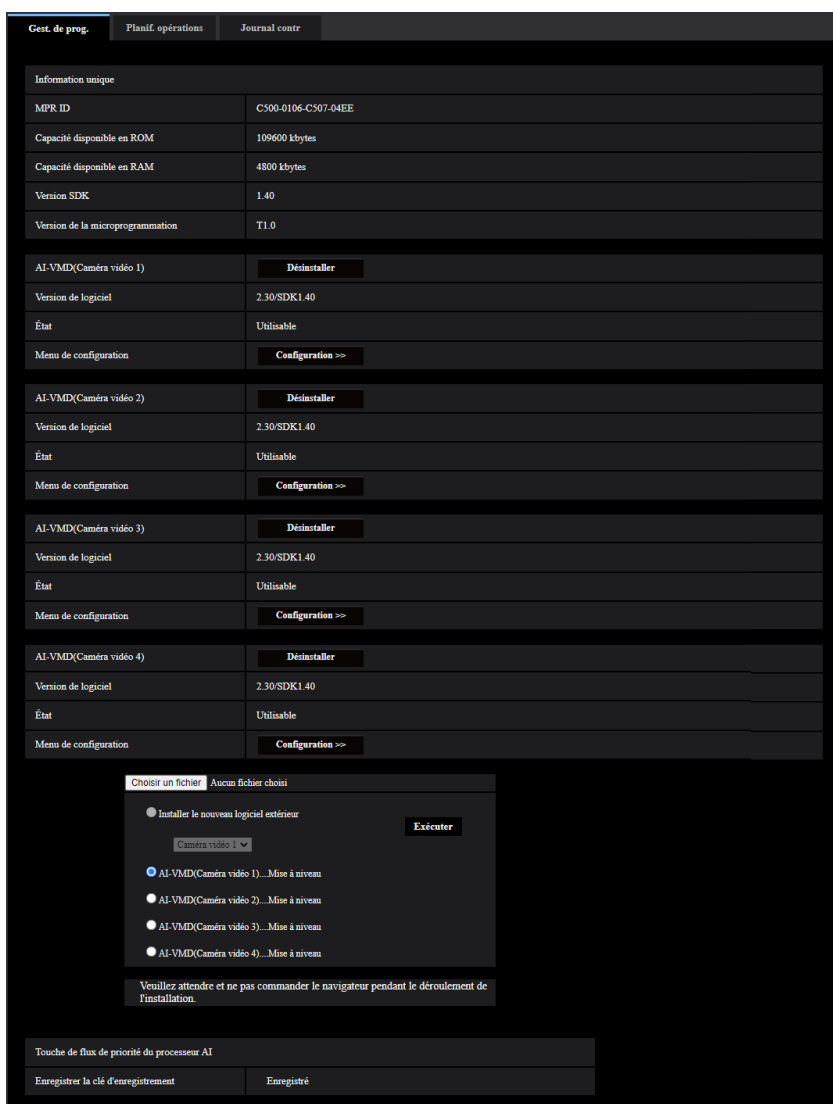

Lorsque le logiciel d’extension est installé, des informations uniques sur la caméra vidéo et l’état d’enregistrement du logiciel d’extension s’affichent. Sur cet écran, les opérations suivantes sont disponibles.

- Désinstallation du logiciel d’extension
- Affichage de l’écran de détail de l’état d’enregistrement
- Affichage de l’écran de paramétrage du logiciel d’extension
- Mise à jour du logiciel d’extension

Remarque

- Jusqu’à quatre logiciels d’extension peuvent être installés.

Information unique

[MPR ID]

Cet ID est requis pour installer le logiciel extension. Cet appareil dispose également d’un ID unique pour chaque caméra vidéo.

[Capacité disponible en ROM]

3 Paramétrage détaillé

La capacité disponible en ROM dans la caméra vidéo pour le logiciel d'extension s'affiche. Si un logiciel d'extension à installer nécessite plus de capacité que la capacité en ROM affichée ici, l'installation du logiciel d'extension n'est pas disponible.

[Capacité disponible en RAM]

La capacité disponible en RAM dans la caméra vidéo pour le logiciel d'extension s'affiche. Si un logiciel d'extension à installer nécessite plus de capacité que la capacité en RAM affichée ici, l'installation du logiciel d'extension n'est pas disponible.

[Version SDK]

Afficher les informations de version du SDK installé sur la caméra vidéo. Si le logiciel d'extension que vous installez nécessite un numéro de version supérieur à celui montré ici, il se peut qu'il ne s'exécutera pas correctement.

[Version de logiciel]

Les informations de version du logiciel de caméra vidéo installé s'affichent.

Logiciel ext.

Une liste de noms du logiciel d'extension installé s'affiche. Lorsque le logiciel d'extension est installé dans chaque caméra séparément, les noms de ces derniers s'affichent sous la forme "Nom de logiciel d'extension (Camera vidéo No.)".

Bouton [Désinstaller]

Le logiciel d'extension installé peut être désinstallé.

[Version de logiciel]

Lorsque le logiciel d'extension est installé, les informations de version du logiciel d'extension installé et les informations de version du SDK intégré dans le logiciel d'extension sont affichées.

Lorsque la version du SDK intégré dans la caméra est antérieure à la version requise par le logiciel d'extension, le logiciel d'extension peut ne pas fonctionner correctement.

Remarque

- Pour le logiciel d'extension qui ne possède pas d'informations de version SDK installées, les informations de version SDK ne s'affichent pas.

[Statut]

L'état d'installation du logiciel d'extension s'affiche. Lorsque "Utilisable" est affiché, il s'agit d'un état dans lequel le fonctionnement du logiciel d'extension installé est disponible.

Bouton [Configuration>>]

Dans le cas où le logiciel d'extension possède un écran unique tel qu'un écran de paramétrage, il est possible d'afficher l'écran.

Installer le nouveau logiciel extérieur

Sélectionner cette option lorsque vous installez un nouveau logiciel d'extension. Sélectionner ensuite une caméra cible d'installation et un logiciel d'extension à installer.

Mi. ni.

La version du logiciel d'extension installé peut être mise à niveau en sélectionnant le logiciel d'extension installé puis en cliquant sur le bouton [Exécuter].

[Touche de flux de priorité du processeur AI] - [Enregistrer la clé d'enregistrement]

Il est possible d'installer et d'utiliser le logiciel d'application d'autres fabricants qui utilise le processeur AI de cette caméra vidéo.

3.3.2 Paramétrer une planification du logiciel d'extension [Planif. opérations]

Cliquer sur l'onglet "Planif. opérations" de la page "Logiciel ext.". (→Pour afficher et utiliser le menu de paramètres détaillés : "3.2.1 Comment afficher le menu de configuration" et "3.2.2 Comment effectuer des opérations dans le menu de configuration".)

The screenshot displays the 'Planif. opérations' configuration interface. At the top, there are three tabs: 'Gest. de prog.', 'Planif. opérations' (selected), and 'Journal contr.'. Below the tabs is a dropdown menu showing 'AI-VMD(Caméra vidéo 1)'. The main section is titled 'Jour d'opération de la semaine' and contains a table with columns for days of the week (Lun., Mar., Merc., Jeu., Vend., Sam., Dim.) and rows for 'Emploi du temps 1', 'Emploi du temps 2', and 'Arrêt'. Each cell contains a radio button. Below this is a section for '[Emploi du temps 1]' with a table for time slots. The table has columns for time intervals (0:00-6:00, 6:00-12:00, 12:00-18:00, 18:00-24:00) and a 'Contenu des opérations' column. The first row shows a 6-hour shift from 0:00 to 6:00 with 'Détect 1' and 'Détect 2' operations. Below this is a section for '[Emploi du temps 2]' with a similar table, but all operations are set to 'Arrêt'. At the bottom, there is a 'Valider' button.

Sélectionner un logiciel d'extension pour lequel une planification d'opération est paramétrée.

[Jour d'opération de la semaine]

Sélectionner "Emploi du temps 1", "Emploi du temps 2" ou "Arrêt" pour chaque jour de la semaine.

[Emploi du temps 1] [Emploi du temps 2]

À partir du menu déroulant, sélectionner l'heure de début de session et l'heure de fin de session de planification. Pour paramétrer 24 heures par jour, paramétrer [00:00] - [00:00]. L'option Activé/Arrêt peut être paramétrée dans [Contenu des opérations].

Comment paramétrer les planifications

1. Sélectionner le logiciel pour lequel une planification d'opération est paramétrée à partir de la liste des logiciels d'extension.

3 Paramétrage détaillé

2. Dans [Jour d'opération de la semaine], sélectionner un jour de la semaine et un emploi du temps où la planification d'opération doit être paramétrée.
3. Spécifier une période de temps dans "Emploi du temps 1" et "Emploi du temps 2" où la planification doit être exécutée.
Pour l'exécuter sur 24 heures, spécifier la période de temps telle que [00:00] - [00:00].
4. Cliquer le bouton [Valider] une fois les paramètres terminés.

3.3.3 Vérifiez le journal de contrôle du logiciel d'extension [Journal contr]

Le journal de contrôle du logiciel d'extension s'affiche.

Jusqu'à 200 journaux de contrôle peuvent être sauvegardés dans la mémoire incorporée de la caméra vidéo. Lorsque les journaux de contrôle sauvegardés atteignent le nombre maximum, les journaux les plus récents exécuteront une réécriture des plus anciens journaux de contrôle. Dans ce cas, le plus ancien journal est le premier à subir la réécriture.

Les journaux de contrôle seront affichés par groupe de 100 journaux chacun, et les journaux seront sauvegardés même lorsque l'alimentation de la caméra vidéo est coupée.

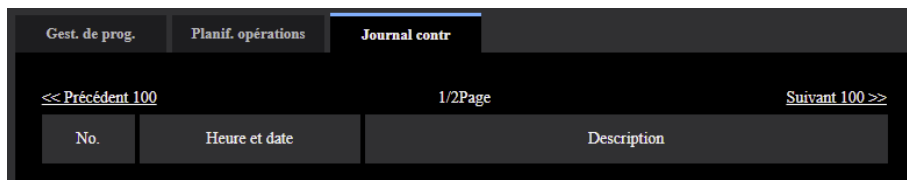

[Suivant 100 >>]

Lorsque "Suivant 100 >>" est cliqué, les 100 journaux de contrôle suivants seront affichés.

[Nombre de pages affiché]

La page ouverte actuellement sera affichée dans le format "page/page totale".

[<< Précédent 100]

Lorsque "<< Précédent 100" est cliqué, les 100 journaux de contrôle précédents seront affichés.

[No.]

Le numéro de série de journal de contrôle sera affiché.

[Heure et date]

L'heure et la date lors de l'occurrence d'une erreur seront affichées.

[Description]

Les descriptions relatives au journal de contrôle seront affichées. Pour obtenir de plus amples informations à propos des journaux de contrôle, se référer à notre site Web d'informations techniques <Contrôle No. : C0317>.

3.4 Utiliser la configuration aisée [Configuration aisée]

La page “Configuration aisée” utilise des opérations simples pour paramétrer ce qui suit :

- Configurer les paramètres d’installation.
- Rendre l’image de caméra vidéo disponible sur l’Internet
- Paramétrer les actions d’événement telles que l’enregistrement d’une planification / alarme sur la carte de mémoire SD

La page “Configuration aisée” consiste en l’onglet [Installation aisée], l’onglet [Internet] et l’onglet [Action d’événement].

3.4.1 Configurer la Installation aisée [Installation aisée]

Remarque

- Le mode “Dc. qu” n’est pas pris en charge.
- Se reporter au “Guide d’installation” pour savoir comment ajuster la direction et l’angle de la caméra.
- Pour régler automatiquement la direction et l’angle de la caméra, régler l’angle vertical (inclinaison) de la caméra pour filmer dans une direction horizontale à 80°.

Lorsque le mode normal (ni le mode “Dc. qu” ni le mode “Panorama”) est sélectionné pour [Mode de capture d’image].

Cliquer l’onglet [Installation aisée] de la page “Configuration aisée”. (→“3.2.1 Comment afficher le menu de configuration”, “3.2.2 Comment effectuer des opérations dans le menu de configuration”)

Le menu de sélection de disposition sera affiché.

Les rubriques relatives au réglage du champ angulaire de vision lors de l’installation de la caméra vidéo peuvent être paramétrées.

1. Sélectionner une mise en page pour la capture d’image **S85x4L** et une méthode de réglage.

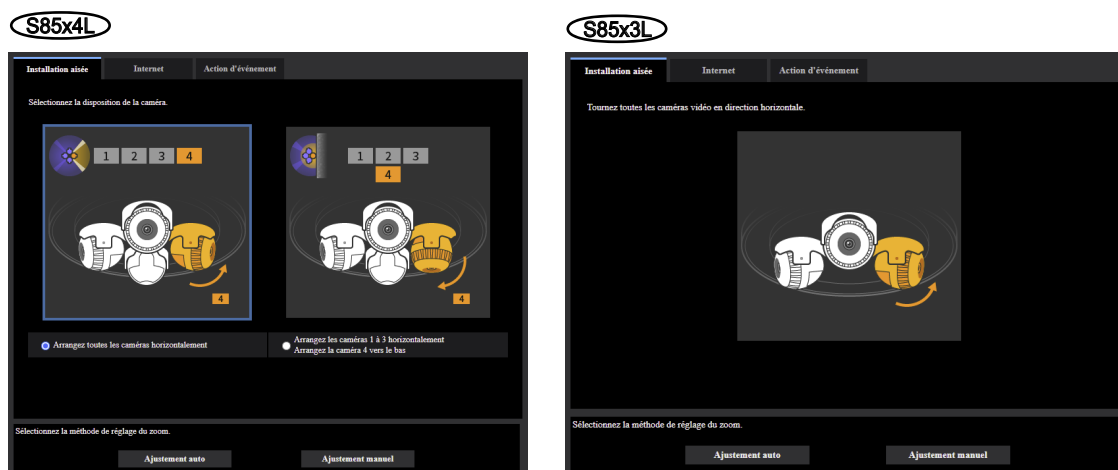

- **Arrangez toutes les caméras horizontalement S85x4L** : Sélectionner pour photographier les alentours avec un angle large. Disposer la caméra vidéo 4 horizontalement.

- **Arrangez les caméras 1 à 3 horizontalement/Arrangez la caméra 4 vers le bas** **S85x4L**: Sélectionner au moment d'installer la caméra vidéo 4 dirigée vers le bas afin de prendre l'environnement et juste en-dessous.

Bouton [Ajustement auto]

Lorsque vous cliquez sur le bouton [Ajustement auto], l'écran de sélection de la plage de prise de vue s'affiche.

Bouton [Ajustement manuel]

Lorsque vous cliquez sur le bouton [Ajustement manuel], un écran affichant la plage de prise de vue actuelle s'affiche sans effectuer d'ajustement automatique. Ajuster la direction de la caméra et le champ angulaire de vision tout en surveillant cet écran. (→"4. Vérifier la plage de prise de vue actuelle.")

Remarque

- Quand "Arrangez les caméras 1 à 3 horizontalement/Arrangez la caméra 4 vers le bas" est sélectionné, seule l'image de la caméra vidéo 4 se change en image renversée. **S85x4L**

2. Sélectionner une plage de prise de vue.

S85x4L

Quand “Arrangez toutes les caméras horizontalement” est sélectionné

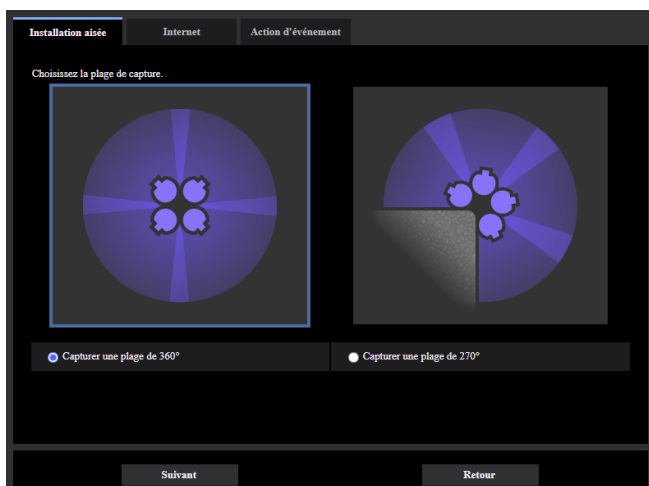
**Capter une plage de 360°:**

Capture des images dans une plage de 360° horizontalement.

Capter une plage de 270°:

Capture des images dans une plage de 270° horizontalement.

Arrangez les caméras 1 à 3 horizontalement/
Arrangez la caméra 4 vers le bas

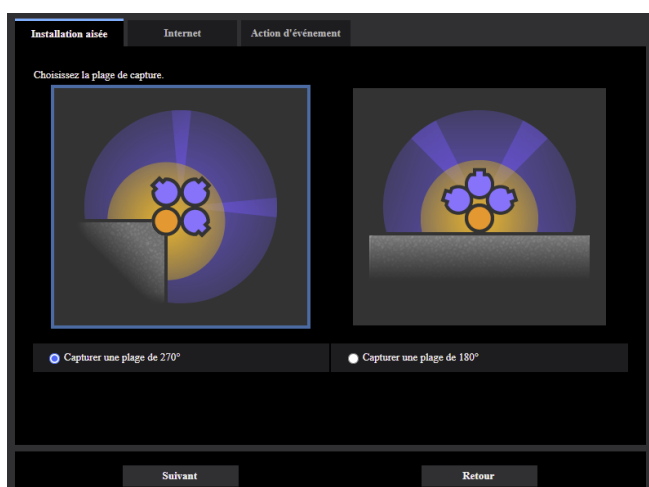
**Capter une plage de 270°:**

Capture des images dans une plage horizontale de 270° et vers le bas.

Capter une plage de 180°:

Capture des images dans une plage horizontale de 180° et vers le bas.

3 Paramétrage détaillé

S85x3L

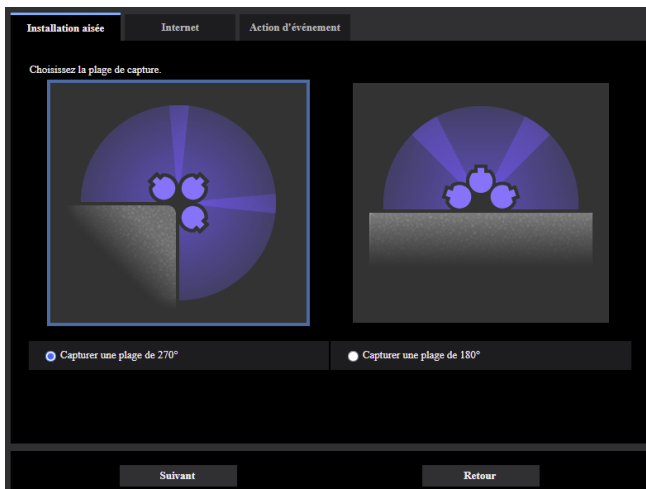

Capturer une plage de 270°:

Capture des images dans une plage de 270° horizontalement.

Capturer une plage de 180°:

Capture des images dans une plage de 180° horizontalement.

Bouton [Suivant]

Lorsque vous cliquez sur le bouton [Suivant], l'écran de réglage du sens de déplacement de la caméra vidéo s'affiche.

Bouton [Précédent]

Lorsque vous cliquez sur le bouton [Précédent], l'affichage revient à l'écran de sélection de disposition.

3. Régler le sens de déplacement de la caméra vidéo.

Remarque

- Le numéro figurant dans la partie surlignée en jaune est un numéro de caméra vidéo.

S85x4L

L'écran ci-dessous disparaît lorsque "Arrangez toutes les caméras horizontalement" et "Capturer une plage de 360°" sont sélectionnés.

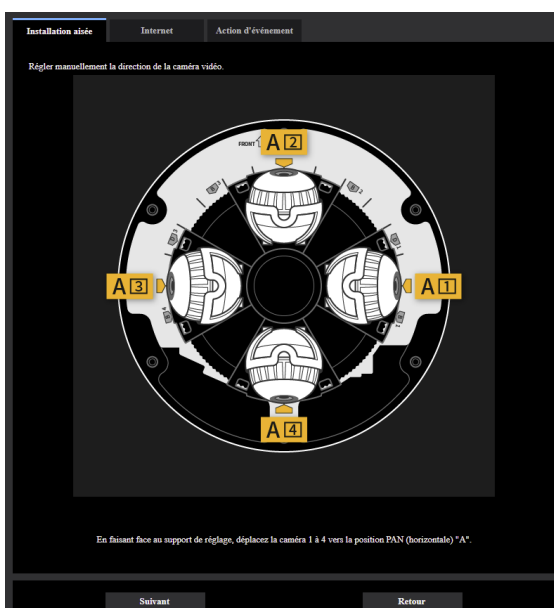

Quand "Arrangez toutes les caméras horizontalement" est sélectionné:

Régler le sens de déplacement horizontal de la caméra vidéo sur la position surlignée en jaune sur l'écran.

Quand "Arrangez les caméras 1 à 3 horizontalement/ Arrangez la caméra 4 vers le bas" est sélectionné:

Régler le sens de déplacement de la caméra vidéo 4 vers le bas et le sens de déplacement horizontal des autres caméras vidéo sur la position surlignée en jaune sur l'écran.

S85x3L

L'écran ci-dessous apparaît lorsque "Capturer une plage de 270°" est sélectionné.

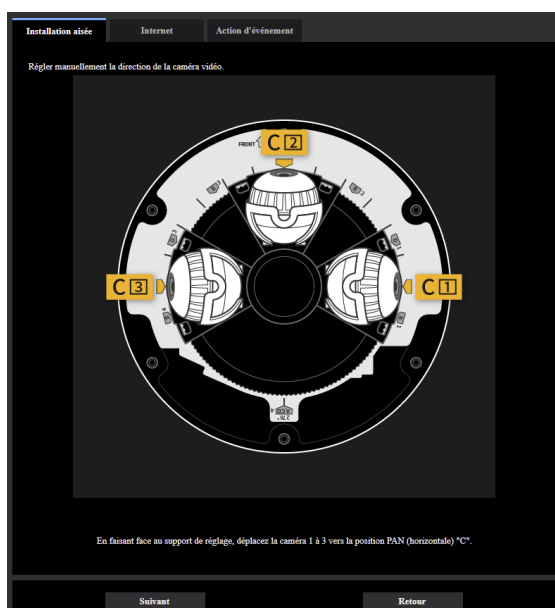

Régler le sens de déplacement horizontal de la caméra vidéo sur la position surlignée en jaune sur l'écran.

Bouton [Suivant]

Lorsque vous cliquez sur le bouton [Suivant], un écran affichant la plage de prise de vue actuelle s'affiche après avoir effectué l'ajustement automatique.

Remarque

- Lorsque "90 °" ou "270 °" est sélectionné pour [Rotation d'image] sur n'importe quelle caméra, [Rotation d'image] de toutes les caméras passe à "0°".

Bouton [Précédent]

Lorsque vous cliquez sur le bouton [Précédent], l'affichage revient à l'écran de sélection de plage de prise de vue.

3 Paramétrage détaillé

- Vérifier la plage de prise de vue actuelle.
Effectuer un réglage fin tout en surveillant l'écran si nécessaire.

S85x4L

Quand "Arrangez toutes les caméras horizontalement" est sélectionné

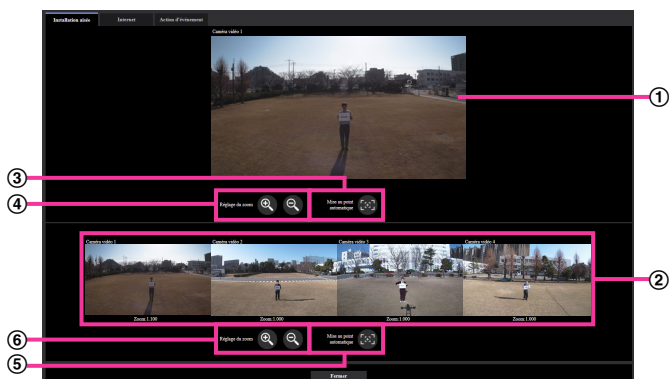

Quand "Arrangez les caméras 1 à 3 horizontalement/ Arrangez la caméra 4 vers le bas" est sélectionné

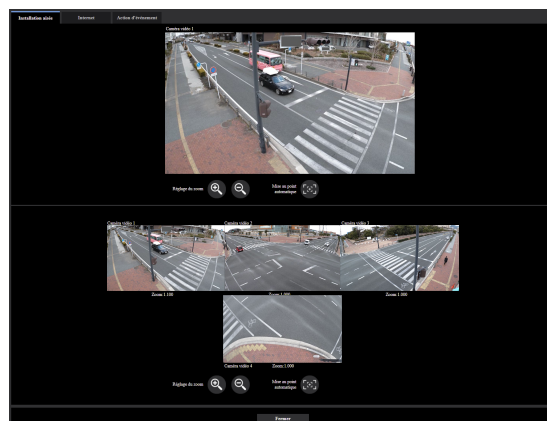

S85x3L

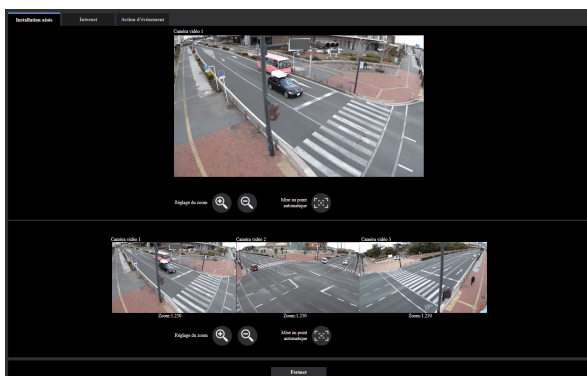

- Secteur principal**
Les images d'observation directe provenant de la caméra vidéo seront affichées dans ce secteur.
- Disposition**
Les images de chaque caméra vidéo sont agrandies en fonction de la disposition sélectionnée ("Arrangez toutes les caméras horizontalement" ou "Arrangez les caméras 1 à 3 horizontalement/ Arrangez la caméra 4 vers le bas") pour chaque caméra vidéo. **S85x4L**
Pour sélectionner l'image de la caméra à afficher dans la zone ①, cliquer sur l'image de chaque caméra.
L'image affichée est régénérée périodiquement.
- Bouton [Mise au point automatique] S854xL S854x**
Il est possible d'exécuter le réglage de mise au point automatique pour l'image affichée dans le secteur ① en cliquant sur le bouton [Mise au point automatique].
- Bouton [Réglage du zoom]**
Il est possible de régler le taux de zoom de l'image de la caméra vidéo affichée dans le secteur ① en cliquant sur le bouton [Réglage du zoom].
- Bouton [Mise au point automatique] (Lot)**
Il est possible d'exécuter le réglage de mise au point automatique pour les images affichées en ② dans un lot en cliquant sur le bouton [Mise au point automatique].

⑥ **Bouton [Réglage du zoom] (Lot)**

Il est possible de régler le taux de zoom des caméras à partir desquels les images sont affichées dans la zone ② dans un lot en cliquant sur le bouton [Réglage du zoom].

⑦ **Bouton [Fermer]**

L'affichage revient au menu de sélection de disposition.

Quand “Panorama” est sélectionné pour [Mode de capture d'image] S85x4L

Cliquer sur l'onglet [Installation aisée] de la page “Configuration aisée”. (→Comment afficher et utiliser le menu de paramètres détaillés : “3.2.1 Comment afficher le menu de configuration” et “3.2.2 Comment effectuer des opérations dans le menu de configuration”).

Le menu d'ajustement de disposition sera affiché.

Effectuer le réglage prenant en charge le champ angulaire de vision au moment de l'installation de la caméra de sorte que l'écran montré ci-dessous s'affiche.

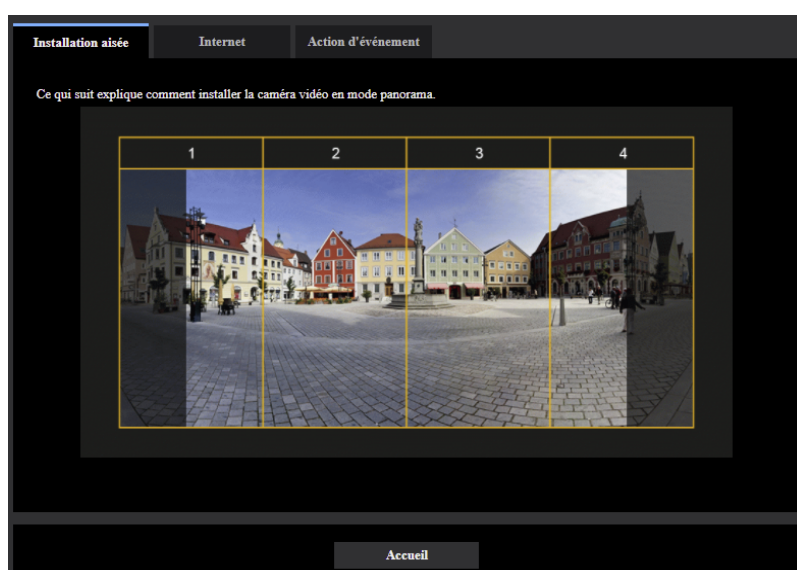

1. Commencer le réglage de champ angulaire de vision.

Bouton [Démarrage]

Lorsque vous cliquez sur le bouton [Démarrage], un écran où la caméra peut être réglée dans la direction horizontale s'affiche.

3 Paramétrage détaillé

2. Tourner toutes les caméras dans le sens horizontal.

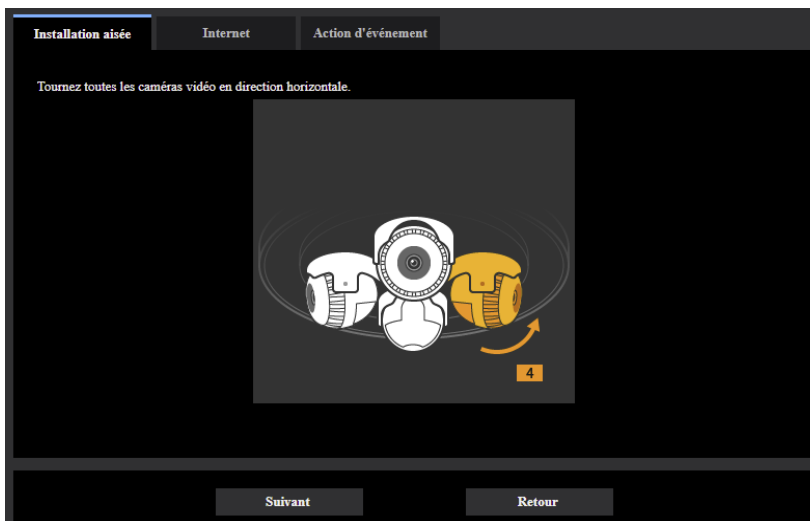

Bouton [Suivant]

Lorsque vous cliquez sur le bouton [Suivant], un écran où la position de la caméra peut être réglée s'affiche.

Bouton [Précédent]

Lorsque vous cliquez sur le bouton [Précédent], l'écran où la caméra peut être réglée dans la direction horizontale s'affiche à nouveau.

3. Régler la position de la caméra en suivant les instructions à l'écran.

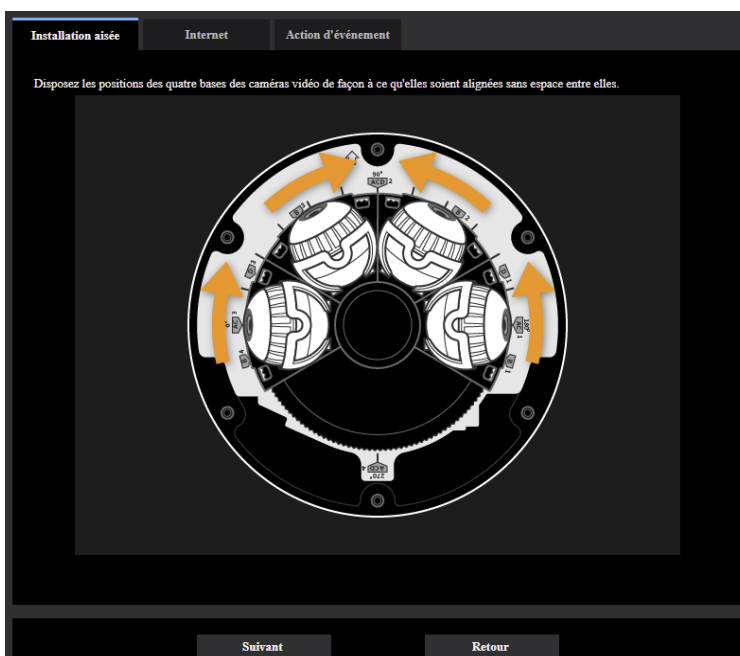

Bouton [Suivant]

Lorsque vous cliquez sur le bouton [Suivant], un écran où l'inclinaison (YAW) de la caméra peut être modifié s'affiche.

Bouton [Précédent]

Lorsque vous cliquez sur le bouton [Précédent], l'écran où la caméra peut être modifiée dans la direction horizontale s'affiche à nouveau.

4. Tourner l'angle d'inclinaison (YAW) de la caméra de 90° dans le sens des aiguilles d'une montre.

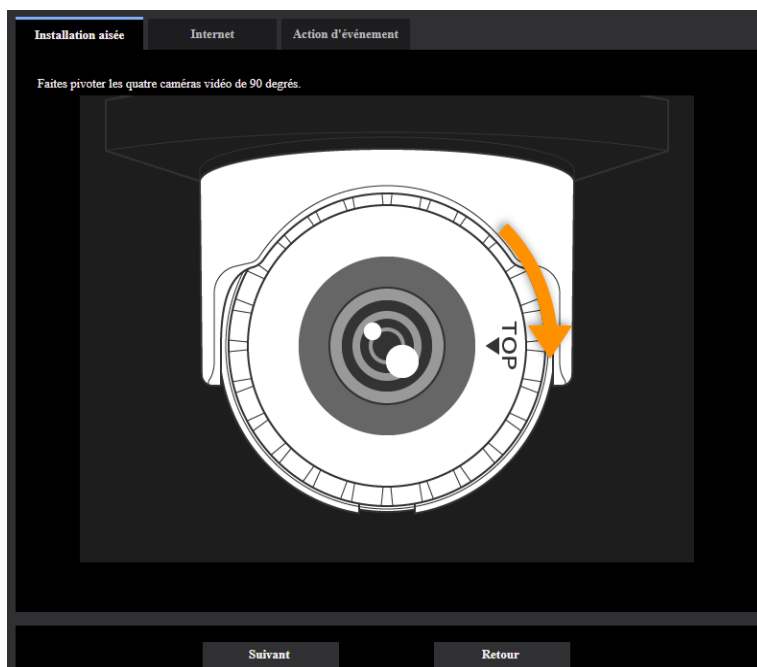

Bouton [Suivant]

Lorsque vous cliquez sur le bouton [Suivant], un écran où la direction de la caméra peut être changée s'affiche.

Bouton [Précédent]

Lorsque vous cliquez sur le bouton [Précédent], l'écran où la position de la caméra peut être réglée s'affiche à nouveau.

3 Paramétrage détaillé

5. Changer la direction de la caméra vidéo 2 et de la caméra vidéo 3.



Bouton [Suivant]

Lorsque vous cliquez sur le bouton [Suivant], un écran dans lequel la direction de la caméra 2 et de la caméra 3 peut être ajusté tout en contrôlant les images réelles s'affiche.

Bouton [Précédent]

Lorsque vous cliquez sur le bouton [Précédent], l'écran où l'inclinaison (YAW) de la caméra peut être modifié s'affiche à nouveau.

6. Régler la direction de la caméra vidéo 2 et de la caméra vidéo 3.

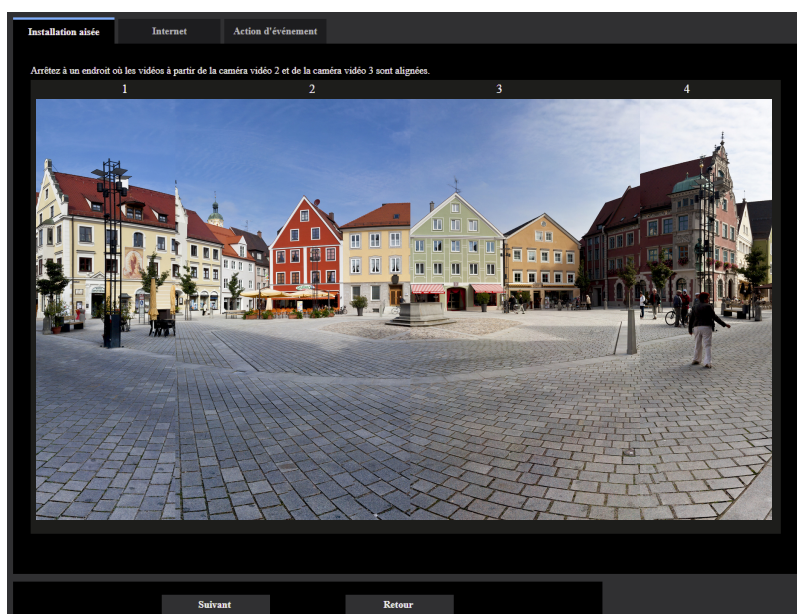

Bouton [Suivant]

Lorsque vous cliquez sur le bouton [Suivant], un écran dans lequel la direction des caméra vidéo 1 et caméra vidéo 4 peut être modifiée s'affiche.

Bouton [Précédent]

Lorsque vous cliquez sur le bouton [Précédent], l'écran dans lequel la direction de la caméra 2 et de la caméra 3 peut être modifiée s'affiche à nouveau.

7. Changer la direction de la caméra vidéo 1 et de la caméra vidéo 4.



Bouton [Suivant]

Lorsque vous cliquez sur le bouton [Suivant], un écran dans lequel la direction de la caméra 1 et de la caméra 4 peut être ajusté tout en contrôlant les images réelles s'affiche.

Bouton [Précédent]

Lorsque vous cliquez sur le bouton [Précédent], l'écran dans lequel la direction de la caméra vidéo 2 et de la caméra vidéo 3 peut être réglée s'affiche à nouveau.

3 Paramétrage détaillé

8. Régler la direction de la caméra vidéo 1 et de la caméra vidéo 4.

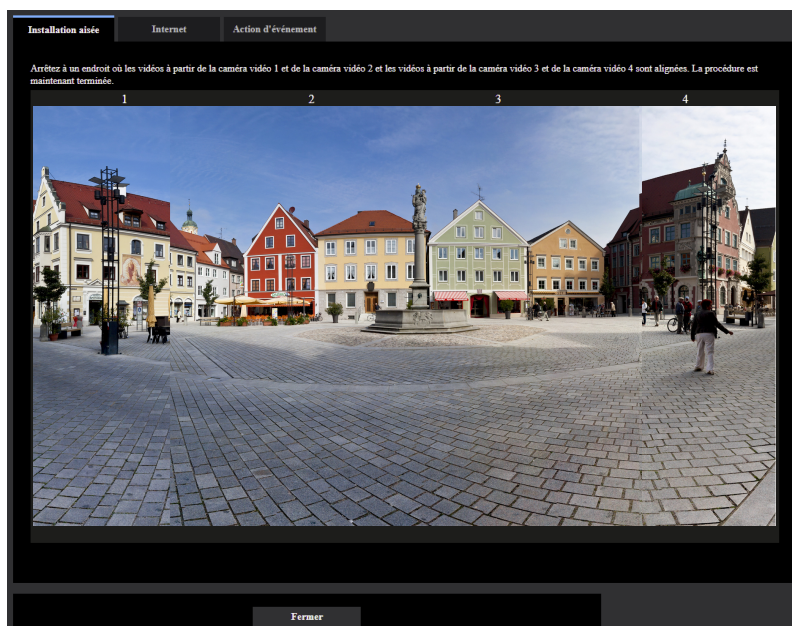

Bouton [Fermer]

Lorsque vous cliquez sur le bouton [Fermer], l'installation facile se ferme et l'écran de démarrage du réglage s'affiche à nouveau.

Quand “Panorama” est sélectionné pour [Mode de capture d'image] S85x3L

Cliquer sur l'onglet [Installation aisée] de la page “Configuration aisée”. (→Comment afficher et utiliser le menu de paramètres détaillés : “3.2.1 Comment afficher le menu de configuration” et “3.2.2 Comment effectuer des opérations dans le menu de configuration”.)

Le menu d'ajustement de disposition sera affiché.

Effectuer le réglage prenant en charge le champ angulaire de vision au moment de l'installation de la caméra de sorte que l'écran montré ci-dessous s'affiche.

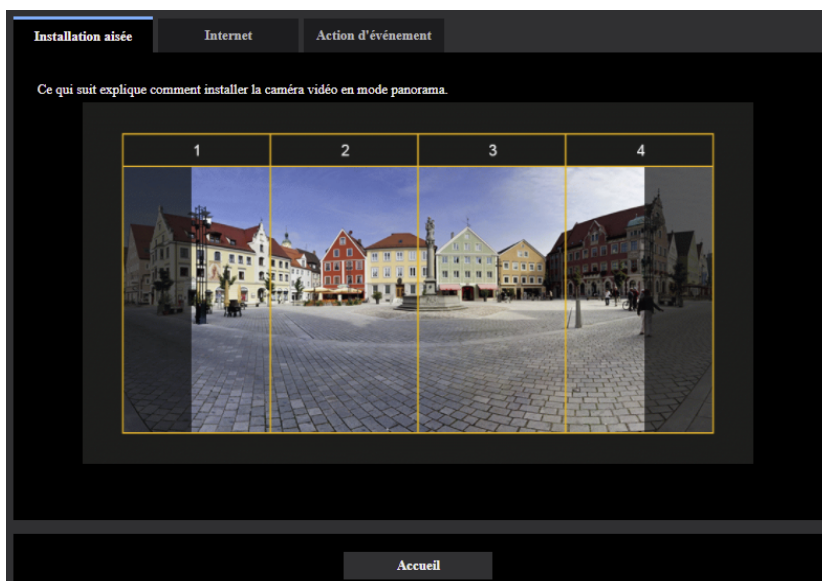

1. Commencer le réglage de champ angulaire de vision.

Bouton [Démarrage]

Lorsque vous cliquez sur le bouton [Démarrage], un écran où la caméra peut être réglée dans la direction horizontale s'affiche.

2. Tourner toutes les caméras dans le sens horizontal.

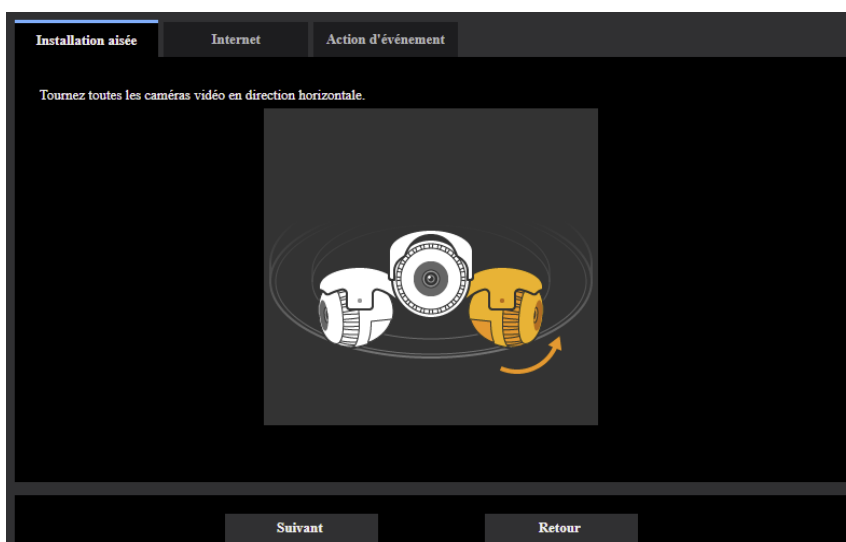

Bouton [Suivant]

Lorsque vous cliquez sur le bouton [Suivant], un écran où la position de la caméra peut être réglée s'affiche.

Bouton [Précédent]

Lorsque vous cliquez sur le bouton [Précédent], l'écran de démarrage du réglage du champ angulaire de vision s'affiche à nouveau.

3 Paramétrage détaillé

3. Régler la position de la caméra en suivant les instructions à l'écran.

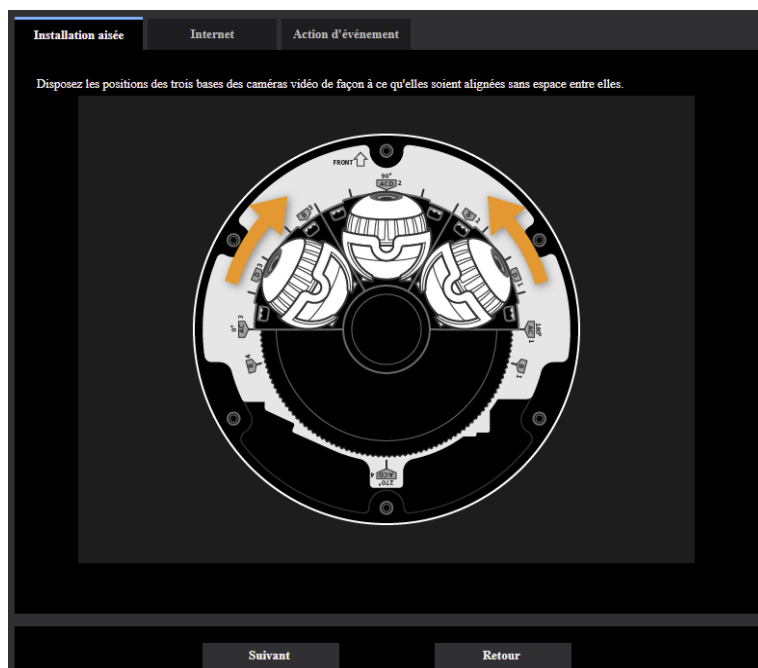

Bouton [Suivant]

Lorsque vous cliquez sur le bouton [Suivant], un écran où l'inclinaison (YAW) de la caméra peut être modifié s'affiche.

Bouton [Précédent]

Lorsque vous cliquez sur le bouton [Précédent], l'écran où la caméra peut être modifiée dans la direction horizontale s'affiche à nouveau.

4. Tourner l'angle d'inclinaison (YAW) de la caméra de 90° dans le sens des aiguilles d'une montre.

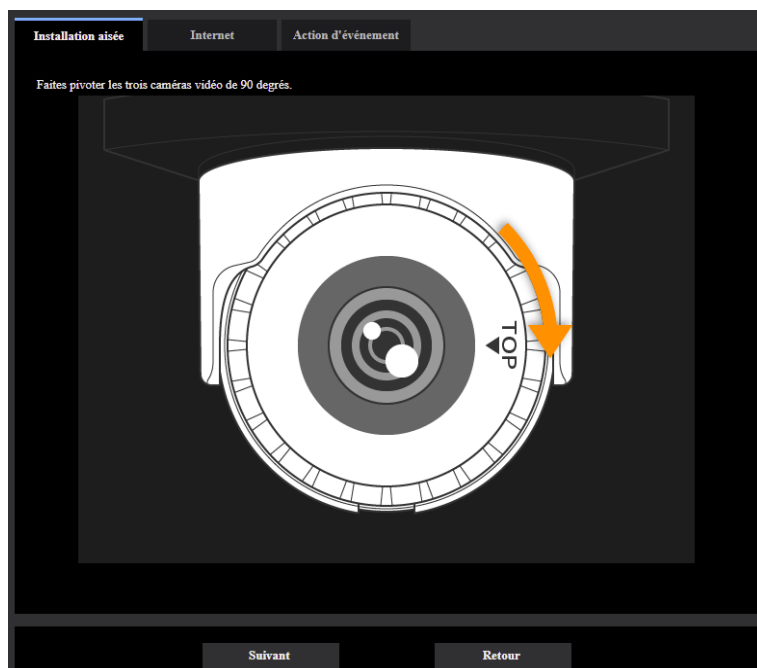

Bouton [Suivant]

Lorsque vous cliquez sur le bouton [Suivant], un écran où la direction de la caméra peut être changée s'affiche.

Bouton [Précédent]

Lorsque vous cliquez sur le bouton [Précédent], l'écran où la position de la caméra peut être réglée s'affiche à nouveau.

5. Changer la direction de la caméra vidéo.

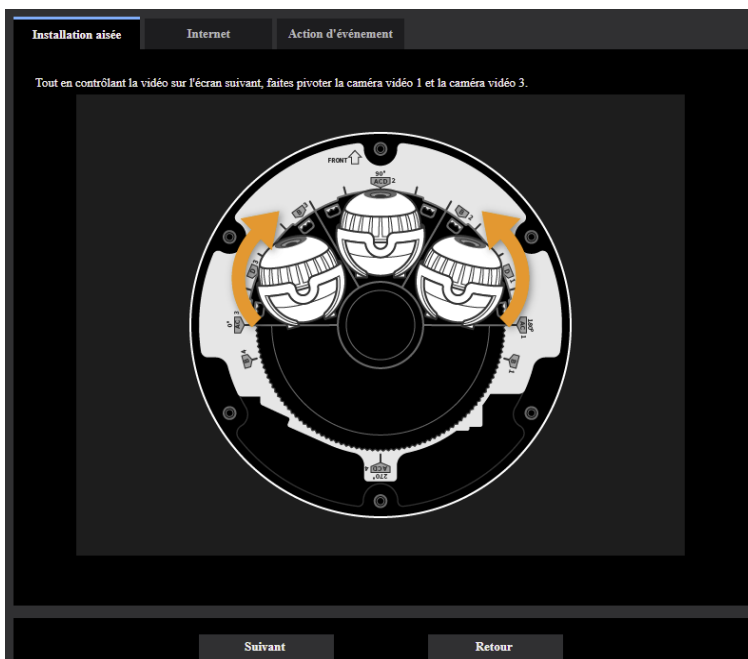

Bouton [Suivant]

Lorsque vous cliquez sur le bouton [Suivant], un écran dans lequel la direction de la caméra 1 et de la caméra 3 peut être ajusté tout en contrôlant les images réelles s'affiche.

Bouton [Précédent]

Lorsque vous cliquez sur le bouton [Précédent], l'écran où l'inclinaison (YAW) de la caméra peut être modifié s'affiche à nouveau.

6. Régler la direction de la caméra vidéo 1 et de la caméra vidéo 3.

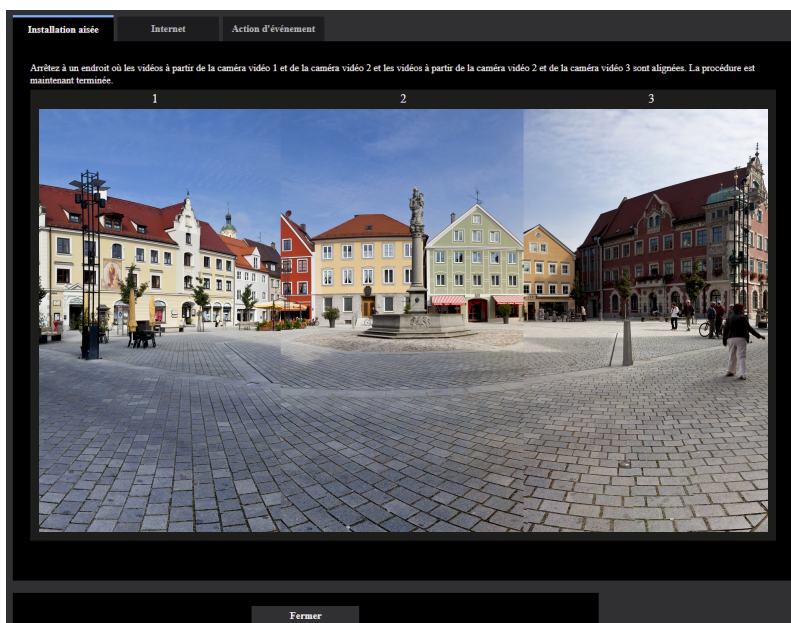

Bouton [Fermer]

Lorsque vous cliquez sur le bouton [Fermer], l'installation facile se ferme et l'écran de démarrage du réglage s'affiche à nouveau.

3.4.2 Configurer les paramètres d'Internet [Internet]

Cliquer l'onglet [Internet] de la page "Configuration aisée". (→"3.2.1 Comment afficher le menu de configuration", "3.2.2 Comment effectuer des opérations dans le menu de configuration")

Les paramètres relatifs à UPnP (suivi de port automatique), DDNS (Viewnetcam.com) et les paramètres de réseau pour l'Internet peuvent être configurés à cette page.

[UPnP (Suivi de port automatique)]

Sélectionner "Activé" ou "Arrêt" pour déterminer s'il faut utiliser ou non la fonction de suivi de port du routeur. Pour pouvoir utiliser la fonction de suivi de port automatique, le routeur en service doit pouvoir prendre en charge UPnP et UPnP doit être validé.

- **Réglage implicite** : Arrêt

Remarque

- En raison du suivi de port automatique, le numéro de port peut parfois être changé. Quand le numéro est changé, il est nécessaire de changer les numéros de port enregistrés dans l'ordinateur personnel et les enregistreurs, etc.
- La fonction UPnP est disponible lorsque la caméra vidéo est connectée au réseau IPv4. IPv6 n'est pas pris en charge.
- Pour vérifier si le suivi de port automatique est correctement configuré, cliquer l'onglet [Statut] à la page de "Maintenance" et vérifier que "Valider" est affiché pour "Statut" de "UPnP". (→"3.11.3 Vérifier l'état [Statut]")
Quand "Valider" n'est pas affiché, se référer à "Il est impossible d'accéder à la caméra par l'intermédiaire de l'Internet." dans "4.2 Dépannage".
- Quand le paramétrage de "UPnP (Suivi de port automatique)" est modifié, le paramétrage "Suivi de port automatique" sous "UPnP" de l'onglet [Avancé] de la page "Réseau" se change également sur le même paramétrage.
- Lorsque la page d'observation directe ou la page de paramétrage n'est pas correctement affichée comme lors du remplacement du routeur en cours d'utilisation, configurez "UPnP (Suivi de port automatique)" sur "Arrêt" une fois puis configurez de nouveau sur "Activé".

[Secteur]

Sélectionner la région où la caméra vidéo est installée.

Global/Japon

Remarque

- Si la caméra vidéo est au Japon, choisir "Japon". Si la caméra vidéo est utilisée en dehors du Japon, choisir "Global". Le service "Viewnetcam.com" qui est affiché quand "Global" est sélectionné ne peut pas être utilisé au Japon.

[Service]

Sélectionner "Viewnetcam.com" ou "Arrêt" pour déterminer s'il faut utiliser ou non "Viewnetcam.com".

En sélectionnant "Viewnetcam.com" et en cliquant sur le "Aller à la page Inscription à Viewnetcam.com", la fenêtre d'enregistrement pour "Viewnetcam.com" sera affichée dans une fenêtre nouvellement ouverte.

Suivre les instructions indiquées à l'écran pour enregistrer avec "Viewnetcam.com".

Se référer à la "Lorsque le service "Viewnetcam.com" est utilisé" ou consulter le site Web de

"Viewnetcam.com" (<http://www.viewnetcam.com/>) pour obtenir de plus amples informations sur le service.

- **Réglage implicite** : Arrêt

Remarque

- Quand le paramétrage de "DDNS" est modifié, le paramétrage de "DDNS" à l'onglet [Avancé] de la page "Réseau" se change également sur le même paramétrage.

[Paramétrage recommandé de réseau pour l'Internet]

Les paramètres recommandés pour se connecter à l'Internet sont exécutés ici.

En cliquant sur le bouton [Valider], une boîte de dialogue affichant comment les paramètres suivants changeront est affichée.

Cliquer sur le bouton [OK] après avoir vérifié les paramètres et modifier les paramètres sur les valeurs affichées.

- Onglet [Image] de la page "Image/Son"

[JPEG]

[Taille de l'image d'importation]:

320x180 (Ni le mode "Dc. qu" ni le mode "Panorama" n'est sélectionné pour [Mode de capture d'image])

640x360 (Ni le mode "Dc. qu" ni le mode "Panorama" n'est sélectionné pour [Mode de capture d'image])

[Débit(1)]/[Débit(2)]

[Priorité de transmission]: Meilleur effort

[Taux binaire maxi. (par client)*]: 1024 kb/s

[Débit(1)]

[Taille de l'image d'importation]: 2560x1440

[Débit(2)]

[Taille de l'image d'importation]: 640x360

- Onglet [Réseau] de la page "Réseau"

[Commun]

[Taille de paquet RTP maximum]: Limité(1280octets)

[Taille maximum de segment HTTP(MSS)]: Limité(1280octets)

3.4.3 Configurer une action d'événement [Action d'événement]

Cliquer sur l'onglet [Action d'événement] de la page "Configuration aisée". (→"3.2.1 Comment afficher le menu de configuration", "3.2.2 Comment effectuer des opérations dans le menu de configuration")

Les paramètres actuels sont affichés ici.

[Paramètres actuels]	
Alarme	
Conditions d'alarme	Borne 1, Borne 2
Alarme	Arrêt
Borne de sortie	Arrêt
Notification de courrier élect.	Arrêt
Planification	
Planification	Arrêt

[Remarques]
* Quand les conditions de fonctionnement sont changées, certains paramètres seront annulés. Confirmer les paramètres après avoir terminé la configuration.

Suivant

Les actions d'événement pour l'enregistrement de la planification SD type et la détection d'alarme peuvent être paramétrées à l'onglet [Action d'événement]. Une fois que les paramètres sont terminés dans chaque menu de configuration, cliquer sur le bouton [Suivant].

L'organigramme de configuration est comme suit.

Remarque

- Si l'on clique sur le bouton [Suivant], les paramètres sur l'écran seront sauvegardés.

Organigramme de configuration d'action d'événement

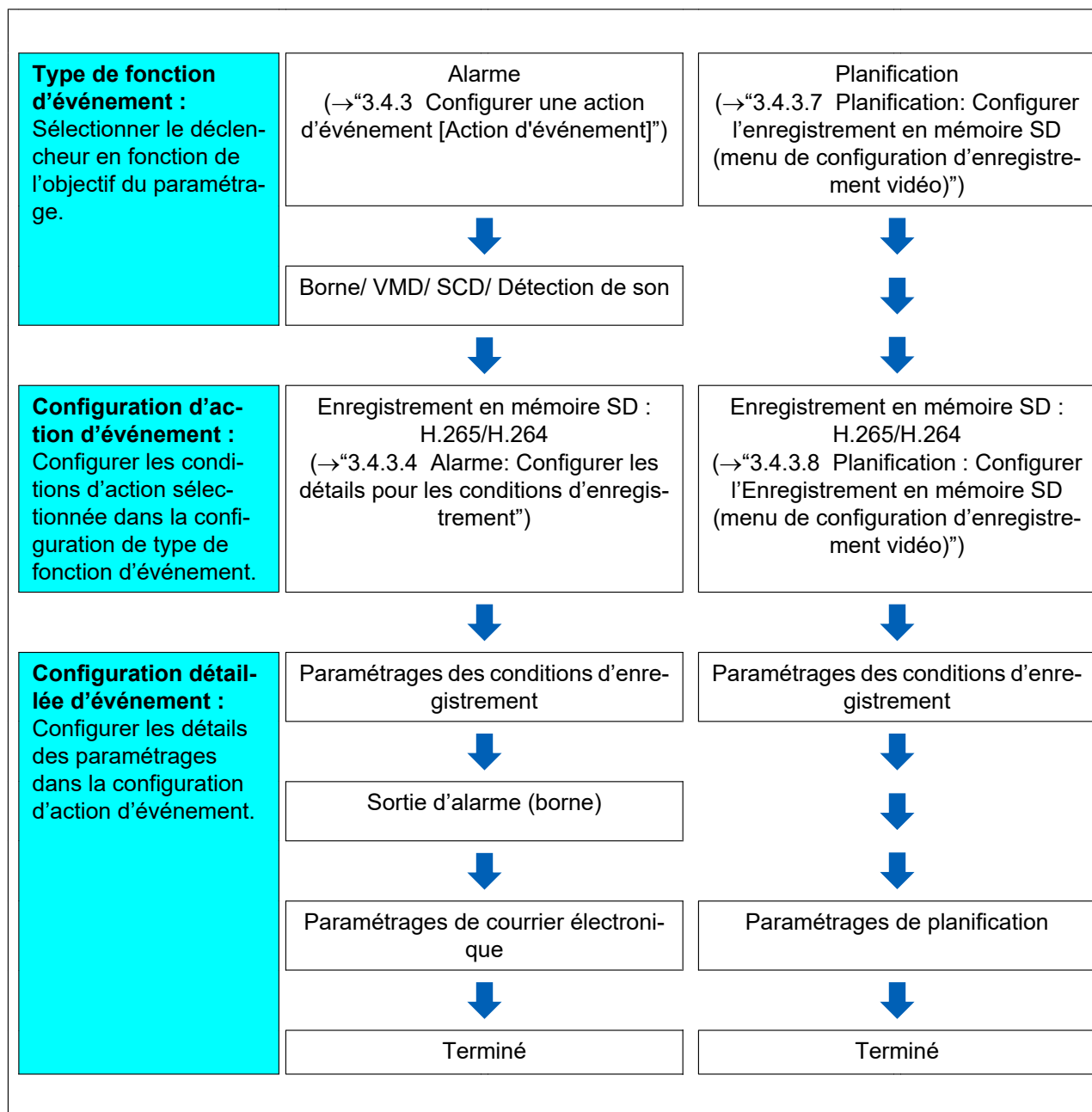

3.4.3.1 Configurer la planification / l'alarme (menu de configuration de type de fonction d'événement)

Ici, sélectionner le type de fonction de l'événement.

[Déclencheur]

- **Alarme:** Sélectionner quand il faut paramétrer les paramètres de détection d'alarme.
- **Planification:** Sélectionner pendant "Enregistrement en mémoire SD".
- **Réglage implicite :** Alarme

[Formatage de carte de mémoire SD]

Pour formater la carte de mémoire SD, cliquer le bouton [Exécuter].

Une fois que le bouton [Exécuter] est cliqué, l'écran de confirmation "Formatage" sera affiché.

Si l'on clique sur le bouton [OK], le formatage commence.

Dès que l'écran de fin d'opération de "Formatage" apparaît, appuyer sur le bouton .

IMPORTANT

- Toutes les données sauvegardées sur la carte de mémoire SD seront supprimées au moment du formatage de la carte de mémoire SD.
- S'assurer que l'alimentation de la caméra vidéo n'est pas coupée pendant le formatage.

Bouton [Suivant]

Si l'on sélectionne "Alarme" et que l'on clique sur le bouton [Suivant], le menu de configuration d'alarme sera affiché. (→"3.4.3.2 Alarme: Configurer la borne et VMD (menu de configuration d'alarme)")

Si l'on sélectionne "Planification" et que l'on clique sur le bouton [Suivant], le menu de configuration de type de fonction de planification sera affiché. (→"3.4.3.7 Planification: Configurer l'enregistrement en mémoire SD (menu de configuration d'enregistrement vidéo)")

3.4.3.2 Alarme: Configurer la borne et VMD (menu de configuration d'alarme)

Les paramètres relatifs aux actions quand une alarme est détectée peuvent être configurés dans cette section.

Alarme	
Borne 1	Arrêt
Borne 2	Arrêt
Borne 3	Arrêt
Alarme par VMD	<input type="radio"/> Activé <input checked="" type="radio"/> Arrêt
Alarme par SCD	<input type="radio"/> Activé <input checked="" type="radio"/> Arrêt
Alarme de détection de son	<input type="radio"/> Activé <input checked="" type="radio"/> Arrêt
Durée de désactivation d'alarme	5 s (5-600s)

Alarme

[Borne 1]

Détermine comment utiliser la borne 1.

- **Arrêt:** Non utilisé.
- **Entrée d'alarme(TRM1):** Reçoit l'entrée d'alarme par borne.
 - **Fermer:** Une alarme est détectée quand l'état de borne est changé en "Activé".
 - **Ouvert:** Une alarme est détectée quand l'état de borne est changé en "Arrêt".
 - **Fermer (Continue):** Une alarme est détectée quand l'état de borne est changé en "Activé". Lorsque "Activé" est sélectionné pour l'état de borne, la détection d'alarme est effectuée régulièrement à un intervalle fixe par "Durée de désactivation d'alarme".
 - **Ouvert (Continue):** Une alarme est détectée quand l'état de borne est changé en "Arrêt". Lorsque "Arrêt" est sélectionné pour l'état de borne, la détection d'alarme est effectuée régulièrement avec l'intervalle défini par "Durée de désactivation d'alarme".

En outre, le menu déroulant pour sélectionner le numéro de caméra vidéo sera affiché quand "Entrée d'alarme(TRM1)" est sélectionné.

- **Caméra vidéo 1:** Fonctionne comme une entrée d'alarme de Caméra vidéo 1.
- **Caméra vidéo 2:** Fonctionne comme une entrée d'alarme de Caméra vidéo 2.
- **Caméra vidéo 3:** Fonctionne comme une entrée d'alarme de Caméra vidéo 3.
- **Caméra vidéo 4 (S85x4L):** Fonctionne comme une entrée d'alarme de Caméra vidéo 4.

Remarque

- Lorsque le mode "Dc. qu" ou le mode "Panorama" est sélectionné pour [Mode de capture d'image], le menu déroulant pour la sélection du numéro de caméra ne sera pas affiché.
- **Entrée monochromatique:** Reçoit une entrée monochromatique. (Quand l'entrée est réglée sur "Activé", le mode noir et blanc est activé)
- **Réglage horaire automatique:** Reçoit le paramétrage horaire par l'intermédiaire de l'entrées par borne. Lorsque le signal est appliqué, si la différence de temps entre l'heure (toutes les heures) est inférieure à 29 minutes, le temps sera ajusté sur 00 minutes 00 secondes. Lorsqu'une opération de réglage de l'heure de moins de 5 secondes est effectuée pendant l'enregistrement SD, l'heure ne sera pas changée. Si l'on sélectionne le réglage horaire automatique, le menu déroulant permettant de fermer ou ouverture est affiché.
 - **Fermer:** Exécute le réglage horaire automatique quand l'état de borne est changé en "Fermer".
 - **Ouvert:** Exécute le réglage horaire automatique quand l'état de borne est changé en "Ouvert".

- **Réglage implicite** : Arrêt

[Borne 2]

Détermine comment utiliser la borne 2.

- **Arrêt**: Non utilisé.
 - **Entrée d'alarme(TRM2)**: Reçoit l'entrée d'alarme par borne.
 - **Fermer**: Une alarme est détectée quand l'état de borne est changé en "Activé".
 - **Ouvert**: Une alarme est détectée quand l'état de borne est changé en "Arrêt".
 - **Fermer (Continue)**: Une alarme est détectée quand l'état de borne est changé en "Activé". Lorsque "Activé" est sélectionné pour l'état de borne, la détection d'alarme est effectuée régulièrement à un intervalle fixe par "Durée de désactivation d'alarme".
 - **Ouvert (Continue)**: Une alarme est détectée quand l'état de borne est changé en "Arrêt". Lorsque "Arrêt" est sélectionné pour l'état de borne, la détection d'alarme est effectuée régulièrement avec l'intervalle défini par "Durée de désactivation d'alarme".
- En outre, le menu déroulant pour sélectionner le numéro de caméra vidéo sera affiché quand "Entrée d'alarme(TRM2)" est sélectionné.
- **Caméra vidéo 1**: Fonctionne comme une entrée d'alarme de Caméra vidéo 1.
 - **Caméra vidéo 2**: Fonctionne comme une entrée d'alarme de Caméra vidéo 2.
 - **Caméra vidéo 3**: Fonctionne comme une entrée d'alarme de Caméra vidéo 3.
 - **Caméra vidéo 4** (S85x4L): Fonctionne comme une entrée d'alarme de Caméra vidéo 4.

Remarque

- Lorsque le mode "Dc. qu" ou le mode "Panorama" est sélectionné pour [Mode de capture d'image], le menu déroulant pour la sélection du numéro de caméra ne sera pas affiché.
- **Sortie d'alarme**: La sortie d'alarme sera exécutée en fonction des paramétrages pour "Borne de sortie" (→"3.7.2 Configurer les paramétrages relatifs à la borne de sortie d'alarme [Alarme]"). En outre, le menu déroulant pour sélectionner le numéro de caméra vidéo sera affiché quand "Sortie d'alarme" est sélectionné.
 - **Caméra vidéo 1**: Délivre quand une alarme est détectée avec la Caméra vidéo. 1.
 - **Caméra vidéo 2**: Délivre quand une alarme est détectée avec la Caméra vidéo. 2.
 - **Caméra vidéo 3**: Délivre quand une alarme est détectée avec la Caméra vidéo. 3.
 - **Caméra vidéo 4** (S85x4L): Délivre quand une alarme est détectée avec la Caméra vidéo. 4.
- **Réglage implicite** : Arrêt

[Borne 3]

Détermine comment utiliser la borne 3.

- **Arrêt**: Non utilisé.
 - **Entrée d'alarme(TRM3)**: Reçoit l'entrée d'alarme par borne.
 - **Fermer**: Une alarme est détectée quand l'état de borne est changé en "Activé".
 - **Ouvert**: Une alarme est détectée quand l'état de borne est changé en "Arrêt".
 - **Fermer (Continue)**: Une alarme est détectée quand l'état de borne est changé en "Activé". Lorsque "Activé" est sélectionné pour l'état de borne, la détection d'alarme est effectuée régulièrement à un intervalle fixe par "Durée de désactivation d'alarme".
 - **Ouvert (Continue)**: Une alarme est détectée quand l'état de borne est changé en "Arrêt". Lorsque "Arrêt" est sélectionné pour l'état de borne, la détection d'alarme est effectuée régulièrement avec l'intervalle défini par "Durée de désactivation d'alarme".
- En outre, le menu déroulant pour sélectionner le numéro de caméra vidéo sera affiché quand "Entrée d'alarme(TRM3)" est sélectionné.
- **Caméra vidéo 1**: Fonctionne comme une entrée d'alarme de Caméra vidéo 1.
 - **Caméra vidéo 2**: Fonctionne comme une entrée d'alarme de Caméra vidéo 2.
 - **Caméra vidéo 3**: Fonctionne comme une entrée d'alarme de Caméra vidéo 3.
 - **Caméra vidéo 4** (S85x4L): Fonctionne comme une entrée d'alarme de Caméra vidéo 4.

Remarque

- Lorsque le mode “Dc. qu” ou le mode “Panorama” est sélectionné pour [Mode de capture d'image], le menu déroulant pour la sélection du numéro de caméra ne sera pas affiché.
- **Sortie d'alarme:** La sortie d'alarme sera exécutée en fonction des paramètres pour “Borne de sortie” (→“3.7.2 Configurer les paramètres relatifs à la borne de sortie d'alarme [Alarme]”). En outre, le menu déroulant pour sélectionner le numéro de caméra vidéo sera affiché quand “Sortie d'alarme” est sélectionné.
 - **Caméra vidéo 1:** Délivre quand une alarme est détectée avec la Caméra vidéo. 1.
 - **Caméra vidéo 2:** Délivre quand une alarme est détectée avec la Caméra vidéo. 2.
 - **Caméra vidéo 3:** Délivre quand une alarme est détectée avec la Caméra vidéo. 3.
 - **Caméra vidéo 4** (S85x4L): Délivre quand une alarme est détectée avec la Caméra vidéo. 4.

Remarque

- Lorsque le mode “Dc. qu” ou le mode “Panorama” est sélectionné pour [Mode de capture d'image], le menu déroulant pour la sélection du numéro de caméra ne sera pas affiché.
- **Réglage implicite :** Arrêt
- **Sortie AUX:** La sortie AUX est exécutée. Le bouton [AUX] seront affichés dans la page “En direct”.
- **Réglage implicite :** Arrêt

Alarme par VMD

- **Activé:** Si le secteur VMD n'est pas configuré, la totalité de la région est configurée. Pour configurer le secteur VMD, utiliser l'onglet [Secteur VMD] à la page “Alarme”. (→“3.7.6 Paramétrer les secteurs VMD [Secteur VMD]”)
- **Arrêt:** Invalide tous les états VMD.
- **Réglage implicite :** Arrêt

Secteur SCD

- **Activé:** Si le secteur SCD n'est pas configuré, la totalité de la région est configurée. (→“3.7.7 Configurer les paramètres SCD [Secteur SCD]”)
- **Arrêt:** Invalide tous les états SCD.
- **Réglage implicite :** Arrêt

Alarme de détection de son

- **Activé:** Utilise les alarmes de détection de son. Toutes les cibles de détection pour la classification de son AI seront sélectionnées. (→“3.7.9 Configurer les paramètres relatifs à la détection de son [Détection de son]”)
- **Arrêt:** N'utilise pas les alarmes de détection de son.
- **Réglage implicite :** Arrêt

[Durée de désactivation d'alarme]

Paramétrer la durée pendant laquelle la détection ne doit pas être exécutée après qu'une alarme a été détectée. Par exemple, en utilisant cette fonction, il est possible d'empêcher qu'un courrier électronique soit envoyé trop souvent quand des notifications par courrier électronique sont configurées pour être envoyées à des téléphones cellulaires quand une alarme est détectée.

5 – 600 secondes

- **Réglage implicite :** 5s

Remarque

- La durée de durée de désactivation d'alarme peut être spécifiée pour chaque type d'alarme. Par exemple, pendant la durée quand des détections pour “Alarme par borne 1” ne sont pas faites, des détections pour “Alarme par VMD” peuvent être faites.

Bouton [Suivant]

Cliquer sur le bouton [Suivant] pour afficher le menu de configuration de débit d'enregistrement. (→“3.4.3.3 Alarme: Paramètre le débit d'enregistrement (menu de configuration de débit d'enregistrement).”)

Remarque

- Si l'on clique sur le bouton [Suivant], les rubriques de paramétrage sur l'écran seront sauvegardées.

Bouton [Précédent]

Si l'on clique sur le bouton [Précédent], le menu de configuration de type de fonction d'événement sera affiché. (→“3.4.3.1 Configurer la planification / l'alarme (menu de configuration de type de fonction d'événement)”)

3.4.3.3 Alarme: Paramètre le débit d'enregistrement (menu de configuration de débit d'enregistrement).

Sélectionner le type de débit qui doit être enregistré sur la carte de mémoire SD.

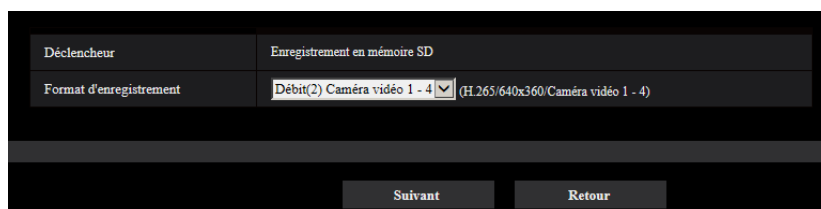
**[Format d'enregistrement]**

Sélectionner le format d'encodage débit pour les images à enregistrer pour Débit(1) ou Débit(2).

Bouton [Suivant]

Cliquer sur le bouton [Suivant] pour afficher le menu de configuration d'enregistrement vidéo. (→“Configurer l'enregistrement en mémoire SD (H.265 ou H.264) (menu de configuration d'enregistrement vidéo)”)

Remarque

- Si l'on clique sur le bouton [Suivant], les rubriques de paramétrage sur l'écran seront sauvegardées.

Bouton [Précédent]

Si l'on clique sur le bouton [Précédent], le menu de configuration d'alarme sera affiché. (→“3.4.3.2 Alarme: Configurer la borne et VMD (menu de configuration d'alarme)”)

3.4.3.4 Alarme: Configurer les détails pour les conditions d'enregistrement

Configurer l'enregistrement en mémoire SD (H.265 ou H.264) (menu de configuration d'enregistrement vidéo)

L'enregistrement en mémoire SD (H.265 ou H.264) quand une alarme est détectée est configuré dans cette section.

Enregistrement débit (Alarme)	
Enregistrement du son	<input checked="" type="radio"/> Activé <input type="radio"/> Arrêt
Fréquence de trame*	30f/s*
Durée de pré alarme (enregistrement)	Arrêt
Durée de post-alarme (enregistrement)	30s
<div style="text-align: right;"><input type="button" value="Suivant"/> <input type="button" value="Retour"/></div>	

[Enregistrement du son]

Sélectionner Activé/Arrêt pour déterminer s'il faut ou non enregistrer les données audio.

- **Activé:** Sauvegarde les données audio dans les vidéos (format MP4).
- **Arrêt:** Ne sauvegarde pas les données audio dans les vidéos (format MP4).

Remarque

- Ce paramétrage n'est pas disponible lorsque "Interactif (Semi-duplex)" est sélectionné pour "Mode de transmission de son".

[Priorité de fréquence de trame]

Sélectionner une fréquence de trame pour H.265 (ou H.264) à enregistrer.

Remarque

- Se référer à [Fréquence de trame*] dans "3.4.3.8 Planification : Configurer l'Enregistrement en mémoire SD (menu de configuration d'enregistrement vidéo)" pour obtenir les informations disponibles sur les fréquences de trame et les débits binaires qui sont paramétrés en fonction de la fréquence de trame.

[Durée de pré alarme (enregistrement)]

Détermine s'il faut exécuter ou non l'enregistrement de pré-alarme. Paramétrer la durée pour sauvegarder des données d'image sur la carte de mémoire SD.

Arrêt/ 1s/ 2s/ 3s/ 4s/ 5s/ 8s/ 10s/ 15s/ 20s/ 25s/ 30s/ 40s/ 50s/ 60s/ 90s/ 120s

- **Réglage implicite :** Arrêt

Remarque

- Les valeurs changent selon le débit binaire et la taille de l'image d'importation du débit enregistré. À mesure que le débit binaire sélectionné augmente, la valeur maximale disponible pour la durée de pré-alarme diminue.

[Durée de post-alarme (enregistrement)]

Sélectionner la durée pour sauvegarder les données d'image sur la carte mémoire SD après une occurrence d'alarme.

10s/ 20s/ 30s/ 40s/ 50s/ 60s/ 120s/ 180s/ 240s/ 300s

- **Réglage implicite : 30s**

* La durée d'enregistrement réelle peut parfois être plus longue que la durée choisie pour ce paramétrage.

Bouton [Suivant]

Si l'on sélectionne "Sortie d'alarme" dans le menu de configuration d'alarme et que l'on clique sur le bouton [Suivant], le menu de configuration de sortie d'alarme sera affiché. (→"3.4.3.5 Alarme: Configurer la borne de sortie")

Si l'on clique sur le bouton [Suivant] dans le menu de configuration d'alarme sans sélectionner "Sortie d'alarme", le menu de configuration de courrier électronique sera affiché. (→"3.4.3.6 Alarme : configurer les notifications par courrier électronique et serveur de messagerie")

Remarque

- Si l'on clique sur le bouton [Suivant], les rubriques de paramétrage sur l'écran seront sauvegardées.

Bouton [Précédent]

Si l'on clique sur le bouton [Précédent], le menu de configuration de débit d'enregistrement sera affiché.

(→"3.4.3.3 Alarme: Paramètre le débit d'enregistrement (menu de configuration de débit d'enregistrement).")

3.4.3.5 Alarme: Configurer la borne de sortie

La sortie d'alarme est configurée dans cette section. Cet écran apparaîtra lorsque "Sortie d'alarme" est sélectionné pour dans le menu de configuration d'alarme.

- Pour configurer les paramètres relatifs à la borne de sortie :

Borne de sortie	
Déclencheur de sortie d'alarme	<input checked="" type="radio"/> Activé <input type="radio"/> Arrêt
Avertissement de carte de mémoire SD	<input checked="" type="radio"/> Activé <input type="radio"/> Arrêt
Type de sortie d'alarme	<input type="radio"/> Verrouillage <input checked="" type="radio"/> Impulsion
Sortie déclencheur	<input checked="" type="radio"/> Ouvert <input type="radio"/> Fermer
Durée d'impulsion	<input type="text" value="30"/> s (1-120s)
<input type="button" value="Suivant"/> <input type="button" value="Retour"/>	

Se référer à la "3.7.2 Configurer les paramètres relatifs à la borne de sortie d'alarme [Alarme]" pour obtenir les informations nécessaires sur la façon de configurer le contenu de l'écran indiqué ci-dessus.

Bouton [Suivant]

Si l'on clique sur le bouton [Suivant], le menu de configuration de courrier électronique sera affiché.

(→"3.4.3.6 Alarme : configurer les notifications par courrier électronique et serveur de messagerie")

Remarque

- Si l'on clique sur le bouton [Suivant], les rubriques de paramétrage sur l'écran seront sauvegardées.

Bouton [Précédent]

Si vous cliquez sur le bouton [Précédent], le menu de configuration de l'enregistrement vidéo (→"Configurer l'enregistrement en mémoire SD (H.265 ou H.264) (menu de configuration d'enregistrement vidéo)") s'affiche.

3.4.3.6 Alarme : configurer les notifications par courrier électronique et serveur de messagerie

Les paramètres relatifs au courrier électronique peuvent être configurés dans cette section.

- Comment configurer les paramètres relatifs au courrier électronique :

Notification de courrier élect.

Notification de courrier élect. Activé Arrêt

Fichier joint d'image d'alarme Activé Arrêt

Taille de l'image d'importation 640x360

Adresse de serveur SMTP Exemple de saisie: 192.168.0.10

Port SMTP (1-65535)

Adresse de serveur POP Exemple de saisie: 192.168.0.10

Authentification

Type Aucun POP avant SMTP SMTP

Nom de l'utilisateur

Mot de passe

Adresse de courrier élect. d'expéditeur

SSL Activé Arrêt

Destination de notification Destination d'adresse de courrier élect.

Adresse 1 Supprimer

Borne 1 Borne 2 Borne 3

VMD SCD Détection de son

* Pour les alarmes via le "Logiciel ext.", la notification de courrier électronique ne sera fournie qu'en configurant le paramètre de destination d'adresse de courrier électronique.

Adresse 2 Supprimer

Borne 1 Borne 2 Borne 3

VMD SCD Détection de son

* Pour les alarmes via le "Logiciel ext.", la notification de courrier électronique ne sera fournie qu'en configurant le paramètre de destination d'adresse de courrier électronique.

Adresse 3 Supprimer

Borne 1 Borne 2 Borne 3

VMD SCD Détection de son

* Pour les alarmes via le "Logiciel ext.", la notification de courrier électronique ne sera fournie qu'en configurant le paramètre de destination d'adresse de courrier électronique.

Adresse 4 Supprimer

Borne 1 Borne 2 Borne 3

VMD SCD Détection de son

* Pour les alarmes via le "Logiciel ext.", la notification de courrier électronique ne sera fournie qu'en configurant le paramètre de destination d'adresse de courrier électronique.

Objet de courrier élect.(Alarme) Utiliser le titre de caméra vidéo Origine de l'alarme

Objet de courrier élect.(Diag.) Utiliser le titre de caméra vidéo

Texte du courrier élect.(Alarme) Origine de l'alarme Temps d'occurrence

The %d% alarm was occurred at %d%.

Valider Retour

Se référer à la "3.9.2.1 Configurer les paramètres relatifs à l'envoi de courriers électroniques" pour obtenir les informations nécessaires sur la façon de configurer le contenu de l'écran indiqué ci-dessus.

Bouton [Valider]

Si l'on clique sur le bouton [Valider], la configuration sera terminée.

Bouton [Précédent]

Si l'on clique sur le bouton [Précédent], le menu de configuration d'enregistrement vidéo (→“Configurer l'enregistrement en mémoire SD (H.265 ou H.264) (menu de configuration d'enregistrement vidéo)”) ou le menu de configuration de sortie d'alarme (→“3.4.3.5 Alarme: Configurer la borne de sortie”) sera affiché.

3.4.3.7 Planification: Configurer l'enregistrement en mémoire SD (menu de configuration d'enregistrement vidéo)

Sélectionner le type de débit qui doit être enregistré sur la carte de mémoire SD.

Déclencheur	Enregistrement en mémoire SD
Format d'enregistrement	Débit(2) Caméra vidéo 1 - 4 (H.265/640x360/Caméra vidéo 1 - 4)

Suivant Retour

[Format d'enregistrement]

Sélectionner le débit à enregistrer pour Débit(1) ou Débit(2).

Bouton [Suivant]

Cliquer sur le bouton [Suivant] pour afficher le menu de configuration d'enregistrement vidéo. (→“3.4.3.8 Planification : Configurer l'Enregistrement en mémoire SD (menu de configuration d'enregistrement vidéo)”)

Remarque

- Si l'on clique sur le bouton [Suivant], les rubriques de paramétrage sur l'écran seront sauvegardées.

Bouton [Précédent]

Si l'on clique sur le bouton [Précédent], le menu de configuration de type de fonction d'événement sera affiché. (→“3.4.3.1 Configurer la planification / l'alarme (menu de configuration de type de fonction d'événement)”)

3.4.3.8 Planification : Configurer l'Enregistrement en mémoire SD (menu de configuration d'enregistrement vidéo)

Ici, l'Enregistrement en mémoire SD (H.265 ou H.264) est configuré en fonction de la planification.

Enregistrement débit	
Enregistrement du son	<input checked="" type="radio"/> Activé <input type="radio"/> Arrêt
Fréquence de trame*	15f/s*
Réécriture	<input checked="" type="radio"/> Activé <input type="radio"/> Arrêt

Suivant Retour

[Enregistrement du son]

Déterminer s'il faut exécuter ou non l'enregistrement du son.

- **Activé:** Sauvegarde les données audio dans les vidéos (format MP4).
- **Arrêt:** Ne sauvegarde pas les données audio dans les vidéos (format MP4).

- **Réglage implicite** : Arrêt

Remarque

- Ce paramétrage n'est pas disponible lorsque "Interactif (Semi-duplex)" est sélectionné pour "Mode de transmission de son".

IMPORTANT

- Quand le paramétrage [Réécriture] est changé de "Arrêt" à "Activé", si la capacité disponible de la carte de mémoire SD est faible, les anciennes images risquent d'être effacées aux fins de préparation de la sauvegarde des nouvelles images.

[Fréquence de trame*]

Sélectionner la fréquence de trame pour H.265 ou H.264 à enregistrer parmi les options suivantes.

S857xL **S856xL**

- Quand le mode 15 f/s est sélectionné pour [Mode de capture d'image] :
1f/s/ 3f/s/ 5f/s*/ 7,5f/s*/ 10f/s*/ 12f/s*/ 15f/s*
- Quand le mode 12,5 f/s est sélectionné pour [Mode de capture d'image] :
1f/s/ 3,1f/s / 4,2f/s* / 6,25f/s* / 8,3f/s* / 12,5f/s*

S854xL **S854x**

- Quand le mode 30 f/s est sélectionné pour [Mode de capture d'image] :
1f/s/ 3f/s/ 5f/s*/ 7,5f/s*/ 10f/s*/ 12f/s*/ 15f/s*/ 20f/s*/ 30f/s*
- Quand le mode 25 f/s est sélectionné pour [Mode de capture d'image] :
1f/s/ 3,1f/s/ 4,2f/s*/ 6,25f/s*/ 8,3f/s*/ 12,5f/s*/ 20f/s*/ 25f/s*
- **Réglage implicite** : 15f/s* **S857xL** **S856xL**, 30f/s* **S854xL** **S854x**

Remarque

- Si l'on clique sur le bouton [Suivant], "Priorité de transmission" sera paramétré sur "Priorité de fréquence de trame". (→[Priorité de transmission])

Le débit binaire sera automatiquement paramétré en fonction de la taille de l'image d'importation et de la fréquence de trame. Vérifier le débit binaire paramétré sur "Taux binaire maxi. (par client)*" de chaque débit.

[Réécriture]

Déterminer s'il faut ou non procéder à la réécriture des images quand la capacité disponible de la carte de mémoire SD devient insuffisante.

- **Activé**: Procède à la réécriture lorsque la capacité disponible de la carte mémoire SD devient insuffisante. (La plus ancienne image subit la réécriture.)
- **Arrêt**: Interrompt la sauvegarde des images sur la carte mémoire SD lorsque la carte mémoire SD est sur le point d'être pleine.
- **Réglage implicite** : Arrêt

IMPORTANT

- Quand le paramétrage [Réécriture] est changé de "Arrêt" à "Activé", si la capacité disponible de la carte de mémoire SD est faible, les anciennes images risquent d'être effacées aux fins de préparation de la sauvegarde des nouvelles images.

Bouton [Suivant]

Si l'on clique sur le bouton [Suivant], le menu de configuration permettant de paramétrer la planification pour l'enregistrement sur la carte de mémoire SD sera affiché. (→"Comment configurer les paramètres de planification :")

Bouton [Précédent]

Si l'on clique sur le bouton [Précédent], le menu de configuration d'enregistrement vidéo sera affiché. (→“3.4.3.8 Planification : Configurer l'Enregistrement en mémoire SD (menu de configuration d'enregistrement vidéo)”)

- Comment configurer les paramètres de planification :

Planifications	
Planification 1 (Blanc)	Mode de planification Autorisation VMD
	Limites de réglage horaire <input checked="" type="checkbox"/> Lun. <input checked="" type="checkbox"/> Mar. <input checked="" type="checkbox"/> Merc. <input checked="" type="checkbox"/> Jeu. <input checked="" type="checkbox"/> Vend. <input checked="" type="checkbox"/> Sam. <input checked="" type="checkbox"/> Dim. 24h 09:00 - 17:30
Planification 2 (Bleu)	Mode de planification Autorisation VMD
	Limites de réglage horaire <input checked="" type="checkbox"/> Lun. <input checked="" type="checkbox"/> Mar. <input checked="" type="checkbox"/> Merc. <input checked="" type="checkbox"/> Jeu. <input checked="" type="checkbox"/> Vend. <input checked="" type="checkbox"/> Sam. <input checked="" type="checkbox"/> Dim. 24h 23:00 - 07:00
Planification 3 (Vert)	Mode de planification Enregistrement sur SD (Débit d'enregistrement)
	Limites de réglage horaire <input type="checkbox"/> Lun. <input type="checkbox"/> Mar. <input type="checkbox"/> Merc. <input type="checkbox"/> Jeu. <input type="checkbox"/> Vend. <input checked="" type="checkbox"/> Sam. <input type="checkbox"/> Dim. <input checked="" type="checkbox"/> 24h 00:00 - 00:00
Planification 4 (Rouge)	Mode de planification Arrêt
	Limites de réglage horaire <input type="checkbox"/> Lun. <input type="checkbox"/> Mar. <input type="checkbox"/> Merc. <input type="checkbox"/> Jeu. <input type="checkbox"/> Vend. <input type="checkbox"/> Sam. <input type="checkbox"/> Dim. 24h 00:00 - 00:00
Planification 5 (Noir)	Mode de planification Arrêt
	Limites de réglage horaire <input type="checkbox"/> Lun. <input type="checkbox"/> Mar. <input type="checkbox"/> Merc. <input type="checkbox"/> Jeu. <input type="checkbox"/> Vend. <input type="checkbox"/> Sam. <input type="checkbox"/> Dim. 24h 00:00 - 00:00
<input type="button" value="Valider"/> <input type="button" value="Retour"/>	

Se référer à la “3.10 Configurer les paramètres relatifs aux planifications [Planification]” pour obtenir les informations nécessaires sur la façon de configurer le contenu de l'écran indiqué ci-dessus.

Bouton [Valider]

Si l'on clique sur le bouton [Valider], la configuration sera terminée.

Bouton [Précédent]

Si l'on clique sur le bouton [Précédent], le menu de configuration d'enregistrement vidéo sera affiché. (→“3.4.3.8 Planification : Configurer l'Enregistrement en mémoire SD (menu de configuration d'enregistrement vidéo)”)

Remarque

- L'enregistrement vidéo n'est pas exécuté si “Enregistrement en mémoire SD” n'est pas sélectionné dans le “Mode de planification”.

3.5 Configurer les paramètres de base de la caméra vidéo [Base]

Les paramètres de base tels que le titre de caméra vidéo, l'heure et la date, la carte de mémoire SD et les journaux peuvent être configurés à la page "Base". La page "Base" possède l'onglet [Base], l'onglet [Carte de mémoire SD] et l'onglet [Image de surimpression].

3.5.1 Configurer les paramètres de base [Base]

Cliquer l'onglet [Base] de la page "Base". (→"3.2.1 Comment afficher le menu de configuration", "3.2.2 Comment effectuer des opérations dans le menu de configuration")

Les paramètres tels que le titre de caméra vidéo, l'heure et la date, etc. peuvent être configurés dans cette page.

[Langue]

Sélectionner la langue pour afficher au début quand la caméra vidéo est accédée parmi les options suivantes. Automatique/Anglais/Japonais/Italien/Français/Allemand/Espagnol/Chinois/Russe/Portugais

- **Automatique:** La langue employée par le navigateur est automatiquement sélectionnée. Si la langue employée par le navigateur n'est pas prise en charge par la caméra vidéo, l'anglais est sélectionné.
- **Réglage implicite :** Automatique

[Titre de caméra vidéo]

Saisir le titre de la caméra vidéo. Cliquer le bouton [Valider] après avoir saisi le titre de la caméra vidéo. Le titre saisi sera affiché dans le champ "Titre de caméra vidéo".

- **Nombre disponible de caractères :** 0 - 20 caractères
- **Caractères non disponibles :** " &
- **Réglage implicite :** Le numéro de modèle est affiché.

[Heure/date]

Saisir l'heure et la date actuelles. Lorsque "12h" est sélectionné pour "Format d'affichage de l'heure", "AM" ou "PM" peuvent être sélectionnés.

La date et l'heure de l'ordinateur personnel seront obtenues. Les paramétrer sur la caméra vidéo en cochant la case "Régler l'heure du PC sur celle de la caméra vidéo" puis en cliquant sur le bouton [Set].

- **Plage disponible :** Jan/01/2013 00:00:00 - Dec/31/2035 23:59:59

IMPORTANT

- Utiliser un serveur de NTP quand un paramétrage plus précis de la date et de l'heure est exigé pour l'exploitation du système. (→"3.9.2.2 Configurer les paramètres relatifs au serveur NTP")

[Format d'affichage de l'heure]

Sélectionner le format d'affichage horaire parmi les options "24h" et "12h". Saisir l'heure actuelle reflétant ce paramétrage au moment de saisir l'heure et la date actuelles pour "Heure/date".

- **Réglage implicite :** 24h

[Format d'affichage de la date ou de l'heure]

Sélectionner un format d'affichage pour l'heure et la date. Lorsque "2022/04/01 13:10:00" est paramétré pour "Heure/date" après la sélection "24h" pour "Format d'affichage de l'heure", l'heure et la date seront affichées respectivement comme suit.

- **JJ/MM/AAAA:** 01/04/2022 13:10:00
- **MM/JJ/AAAA:** 04/01/2022 13:10:00
- **JJ/Mmm/AAAA :** 01/Apr/2022 13:10:00

- **AAAA/MM/JJ:** 2022/04/01 13:10:00
- **Mmm/JJ/AAAA:** Apr/01/2022 13:10:00
- **Réglage implicite :** Mmm/JJ/AAAA

[NTP]

Lorsque “NTP >>” est cliqué, l’onglet [Avancé] de la page “Réseau” sera affiché. (→“3.9.2.2 Configurer les paramètres relatifs au serveur NTP”)

[Fuseau horaire]

Sélectionner un fuseau horaire correspondant à l’emplacement où la caméra vidéo est utilisée.

- **Réglage implicite :** (GMT +09:00) Osaka, Sapporo, Tokyo

[DST(Heure d’été)]

Sélectionner “Entrée”, “Sortie” ou “Automatique” pour déterminer si l’heure d’été doit être appliquée ou non. Configurer ce paramétrage si l’heure d’été (heure avancée) est appliquée dans la région où la caméra vidéo est en service.

- **Entrée:** Applique l’heure d’été. Un astérisque (*) sera affiché à gauche de l’affichage de l’heure et la date.
- **Sortie:** N’applique pas l’heure d’été.
- **Automatique:** Applique l’heure d’été conformément aux paramètres de l’heure d’été pour “Heure et date de démarrage” et “Heure et date de clôture” (mois, semaine, jour de la semaine, heure).
- **Réglage implicite :** Sortie

[Heure et date de démarrage] [Heure et date de clôture]

Quand “Automatique” est sélectionné pour “DST(Heure d’été)”, sélectionner l’heure et la date de l’heure de début de session et de l’heure de fin (mois, semaine, jour de la semaine, heure).

[Affichage sur l’écran]

Caméra vidéo 1/ Caméra vidéo 2/ Caméra vidéo 3/ Caméra vidéo 4 **S85x4L** : Sélectionner chaque caméra vidéo et configurer.

Remarque

- Lorsque le mode “Dc. qu” ou le mode “Panorama” est sélectionné pour le [Mode de capture d’image], la caméra vidéo 1 sera automatiquement sélectionnée et il est impossible de sélectionner une autre caméra vidéo.
- **[Affichage de la date ou de l’heure]**
Sélectionner Activé ou Arrêt pour déterminer s’il faut permettre ou interdire l’affichage de la date et de l’heure sur une image. Pour masquer l’heure et la date, sélectionner “Arrêt”. Lorsque la case “Appliquer le paramétrage de Caméra vidéo 1 à Caméra vidéo 2, 3, 4” est cochée, le réglage modifié de la caméra vidéo 1 est appliqué à toutes les autres caméras.
 - **Réglage implicite :** Activé
- **[Position d’affichage d’heure/date]**
Sélectionner la position d’affichage de l’heure et de la date dans une image. Lorsque la case “Appliquer le paramétrage de Caméra vidéo 1 à Caméra vidéo 2, 3, 4” est cochée, le réglage modifié de la caméra vidéo 1 est appliqué à toutes les autres caméras.
 - **Supérieur gauche:** Les informations seront affichées dans le coin supérieur gauche de l’écran.
 - **Inférieur gauche:** Les informations seront affichées dans le coin inférieur gauche de l’écran.
 - **Centre supérieur:** Les informations seront affichées dans le centre supérieur de l’écran.
 - **Centre inférieur:** Les informations seront affichées dans le centre inférieur de l’écran.
 - **Supérieur droit:** Les informations seront affichées dans le coin supérieur droit de l’écran.
 - **Inférieur droit:** Les informations seront affichées dans le coin inférieur droit de l’écran.
 - **Réglage implicite :** Supérieur gauche
- **[Affichage de titre de caméra vidéo sur l’écran]**

3 Paramétrage détaillé

Sélectionner “Activé” ou “Arrêt” pour déterminer s’il faut permettre ou interdire l’affichage du titre de caméra vidéo sur l’écran. Lorsque “Activé” est sélectionné, la chaîne de caractères saisie pour “Titre de caméra vidéo sur l’écran” sera affichée à la position sélectionnée pour “Position d’affichage de titre de caméra vidéo”. Lorsque la case “Appliquer le paramétrage de Caméra vidéo 1 à Caméra vidéo 2, 3, 4” est cochée, le réglage modifié de la caméra vidéo 1 est appliqué à toutes les autres caméras.

- **Réglage implicite** : Activé
- **[Position d’affichage de titre de caméra vidéo]**
Sélectionner la position où la chaîne de caractères est affichée sur l’écran. Lorsque la case “Appliquer le paramétrage de Caméra vidéo 1 à Caméra vidéo 2, 3, 4” est cochée, le réglage modifié de la caméra vidéo 1 est appliqué à toutes les autres caméras.
 - **Supérieur gauche**: La chaîne de caractères sera affichée dans la partie supérieure gauche de l’écran.
 - **Inférieur gauche**: La chaîne de caractères sera affichée dans la partie inférieure gauche de l’écran.
 - **Centre supérieur**: La chaîne de caractères sera affichée dans la partie centrale supérieure de l’écran.
 - **Centre inférieur**: La chaîne de caractères sera affichée dans la partie centrale inférieure de l’écran.
 - **Supérieur droit**: La chaîne de caractères sera affichée dans la partie centrale supérieure de l’écran.
 - **Inférieur droit**: La chaîne de caractères sera affichée dans la partie inférieure droite de l’écran.
 - **Réglage implicite** : Supérieur gauche
- **[Titre de caméra vidéo sur l’écran]**
Saisir une chaîne de caractères à afficher sur l’image. La chaîne de caractères paramétrée pour chaque Caméra vidéo 1, Caméra vidéo 2, Caméra vidéo 3, et Caméra vidéo 4 (S85x4L) est affichée dans l’image de débit de la caméra vidéo.
 - **Nombre disponible de caractères** : 0 - 40 caractères
 - **Caractères disponibles** : 0-9, A-Z, a-z et les symboles suivants.
! " # \$ % & ' () * + , - . / : ; = ?
 - **Réglage implicite** :
 - Caméra vidéo 1 : Caméra vidéo 1
 - Caméra vidéo 2 : Caméra vidéo 2
 - Caméra vidéo 3 : Caméra vidéo 3
 - Caméra vidéo 4 (S85x4L) : Caméra vidéo 4

Remarque

- Au plus 2 lignes peuvent être définies pour [Titre de caméra vidéo sur l’écran].

[Affichage sur écran] - [Style d’affichage]

Régler le style d’affichage OSD sur “Transparent” ou “Opaque”.

- **Transparent**: L’heure/date et le titre de caméra vidéo sur l’écran seront affichés avec des lettres transparentes.
- **Opaque**: L’heure/date et le titre de caméra vidéo sur l’écran sont affichés avec des lettres opaques (lettres blanches sur fond noir).

Remarque

- Si “Opaque” est sélectionné, la partie noire opaque peut être définie pour être plus large que la section d’affichage de l’heure/date et le titre de caméra vidéo sur l’écran selon la taille de caractères et le nombre de caractères.

[Affichage sur écran] - [Taille de caractère]

Sélectionner la taille de caractère pour afficher l’heure et la date ainsi que le texte affiché dans l’image.

- **50%**: Affiche en 50% de la taille standard.
- **75%**: Affiche en 75% de la taille standard.
- **100%**: Affiche en taille standard.
- **150%**: Affiche en 150% de la taille standard.
- **200%**: Affiche en 200% de la taille standard.

- **Réglage implicite** : 100%

IMPORTANT

- Si les paramètres pour [Position d'affichage d'heure/date] et [Position d'affichage de titre de caméra vidéo] sont différents, la fréquence de trame peut être inférieure à la valeur spécifiée.
- Si les paramètres pour [Position d'affichage d'heure/date] et [Position d'affichage de titre de caméra vidéo] sont différents, les caractères peuvent être affichés de façon inexacte ou être superposés en fonction du paramétrage fait à [Taille de caractère] et du nombre de caractères utilisés. Après avoir accompli les paramètres, confirmer le résultat à la page "En direct".
- Si "150%" ou "200%" est sélectionné pour [Taille de caractère], la fréquence de trame peut être inférieure à la valeur spécifiée.
- Suivant le paramétrage et le nombre de caractères utilisés pour [Taille de caractère] et la taille de l'image d'importation, les caractères affichés à l'écran peuvent être coupés. Après avoir accompli les paramètres, confirmer le résultat à la page "En direct".

Remarque

- Même lorsque "50%" ou "70%" est défini, OSD s'affiche dans la taille standard (100%) lors de l'affichage d'images 640x360 ou 320x180.

[Affichage d'état de système]

Sélectionner "Activé" ou "Arrêt" pour déterminer s'il faut permettre ou interdire l'affichage l'état de luminosité sur des images affichées à la page "En direct" au moment de faire le réglage de luminosité.

- **Réglage implicite** : Activé

[Rotation d'image]

Paramétrer s'il faut ou non opérer la rotation de l'image (JPEG, H.265 ou H.264). Ce réglage peut être défini pour chaque caméra vidéo individuellement.

- **0 °(Arrêt)**: N'exécute pas la rotation de l'image.
- **90 °**: Exécute la rotation de l'image sur 90 degrés.
- **180 °(Image renversée)**: L'image est renversée.
- **270 °**: Exécute la rotation de l'image sur 270 degrés.
- **Réglage implicite** :
Caméra vidéo 1: 0 °(Arrêt)
Caméra vidéo 2: 0 °(Arrêt)
Caméra vidéo 3: 0 °(Arrêt)
Caméra vidéo 4 (S85x4L): 0 °(Arrêt)

IMPORTANT

- La position se déplace si le paramétrage de rotation de l'image est modifié quand les paramètres de secteur suivants sont configurés. Par conséquent, configurer les paramètres de chaque secteur après la configuration de la rotation d'image.
 - Zone de confidentialité (→"3.6.4.5 Configurer les paramètres relatifs à la zone de confidentialité (menu de configuration la "Zone de confidentialité)")
 - Secteur VMD (→"3.7.5 Configurer les paramètres VMD [Secteur VMD]")
 - Secteur SCD (→"3.7.7 Configurer les paramètres SCD [Secteur SCD]")
 - Secteur VIQS (→"3.6.4.6 Configurer le paramétrage VIQS")
 - Secteur de masque (→"3.6.4.2 Paramètre les secteurs de masquage")
 - Image de surimpression (→"3.5.5 Configurer la fonction d'image de surimpression [Image de surimpression]")
- Si "90 °" ou "270 °" est sélectionné pour [Rotation d'image], en fonction du paramétrage de "Taille de caractère" et du nombre de caractères utilisés, les caractères affichés sur l'écran risquent d'être coupés.

3 Paramétrage détaillé

- Lorsque “90 °” ou “270 °” est sélectionné pour [Rotation d'image], la position pouvant être sélectionnée avec “Position d’affichage d’heure/date” et “Position d’affichage de titre de caméra vidéo” est limitée à “Supérieur gauche” ou “Inférieur gauche”.

Remarque

- “0°” sera réglé pour [Rotation d'image] lorsque le mode “Dc. qu” ou le mode “Panorama” est sélectionné pour [Mode de capture d'image].
- Quand “320x180” est sélectionné pour “Taille de l’image d’importation”, “90 °” ou “270 °” ne peut pas être paramétré pour [Rotation d'image].
- Lorsque “Activé” est sélectionné pour [Codage intelligent] ou “Automatique intelligent”, “90 °” et “270 °” ne sont pas disponibles pour [Rotation d'image].
- Si le logiciel d’extension est installé, “90 °” ou “270 °” ne peut pas être défini pour [Rotation d'image].
- Même lorsque “90 °” ou “270 °” est réglé pour [Rotation d'image], “0°” est automatiquement réglé pour [Rotation d'image] lorsque “Activé” est réglé pour [Codage intelligent] ou [Automatique intelligent].
- Même si “90 °” ou “270 °” est réglé pour [Rotation d'image], “0°” sera automatiquement réglé pour [Rotation d'image] lors de l’utilisation d’un logiciel d’extension.

[Diode électroluminescente de liaison/d’accès]

Détermine s’il faut se servir des indicateurs suivants ou non. Sélectionner “Activé” pour utiliser les indicateurs pour vérifier l’état fonctionnel en les allumant.

- Indicateur de liaison (LINK)
- Indicateur d’accès (ACT)
- Indicateur d’erreur de carte de mémoire SD (SD ERROR) **S857xL** **S856xL**
- Indicateur d’erreur de carte de mémoire SD/Indicateur AF (SD ERROR/AF) **S854xL** **S854x**
- Témoin SD MOUNT (SD MOUNT)
- **Réglage implicite** : Activé

Remarque

- **Indicateur de liaison (LINK) (orange)** : Cet indicateur s’allume lorsque la communication avec le dispositif connecté est disponible.
- **Indicateur d’accès (ACT) (vert)** : Cet indicateur clignote au moment de l’accès au réseau.
- **Indicateur d’erreur de carte de mémoire SD (SD ERROR) (rouge)** **S857xL** **S856xL** : S’allume lorsque les données ne peuvent pas être sauvegardées sur la carte de mémoire SD.
- **Indicateur d’erreur de carte de mémoire SD/Indicateur AF (SD ERROR/AF) (rouge)** **S854xL** **S854x** : S’allume lorsque les données ne peuvent pas être sauvegardées sur la carte de mémoire SD. En outre, quand la fonction de mise au point automatique est utilisée, l’indicateur clignote pendant le réglage de mise au point et s’éteint quand le réglage est terminé.
- **Témoin SD MOUNT (SD MOUNT) (vert)** : S’allume lorsque les données peuvent être sauvegardées sur la carte de mémoire SD. Clignote ou s’éteint lorsque les données ne peuvent pas être sauvegardées sur la carte de mémoire SD.
 - L’indicateur est éteinte : Indique que “Non utilisé” est sélectionné pour la carte de mémoire SD ou qu’une erreur s’est produite pour la carte de mémoire SD.
 - L’indicateur clignote : Indique que la carte de mémoire SD est identifiée ou que le traitement nécessaire pour que la carte de mémoire SD soit retirée est exécuté.
 - L’indicateur s’allume : Indique que les données peuvent être sauvegardées sur la carte de mémoire SD.

3.5.2 Configurer les paramètres relatifs à la carte de mémoire SD [Carte de mémoire SD]

Cliquer l'onglet [Carte de mémoire SD] de la page "Base". (→"3.2.1 Comment afficher le menu de configuration", "3.2.2 Comment effectuer des opérations dans le menu de configuration")
Les paramètres relatifs à la carte de mémoire SD peuvent être configurés dans cette page.

Mode de fonctionnement

[Carte de mémoire SD]

Sélectionner "Utilisé" ou "Non utilisé" pour déterminer s'il faut utiliser ou non la carte de mémoire SD.

- **Réglage implicite** : Utilisé

[Mode de logiciel ext.]

Lorsque le logiciel d'extension installé utilise la carte de mémoire SD de la caméra vidéo, sélectionnez "Activé" pour ce réglage.

- **Activé**: L'utilisation de la carte de mémoire SD de la caméra par le logiciel d'extension installé devient disponible. Dans ce cas, la fonction d'enregistrement de la carte de mémoire SD de la caméra vidéo ne sera pas disponible.
- **Arrêt**: L'utilisation de la carte de mémoire SD de la caméra vidéo par le logiciel d'extension ne sera pas disponible.
- **Réglage implicite** : Arrêt

[Enregistrement du son]

Sélectionner s'il faut sauvegarder ou non des données audio quand les données vidéo sont sauvegardées dans le format MP4.

- **Arrêt**: Ne sauvegarde pas les données audio dans les vidéos (format MP4).
- **Activé**: Sauvegarde les données audio dans les vidéos (format MP4).
- **Réglage implicite** : Arrêt

[Notification de capacité disponible]

Lorsque la fonction de notification de courrier électronique ou la fonction de notification d'alarme TCP est utilisée pour notifier la capacité disponible sur la carte de mémoire SD, sélectionner un niveau de notification parmi les options suivantes.

50%/ 20%/ 10%/ 5%/ 2%

- **Réglage implicite** : 50%

Remarque

- La notification sera faite à chaque fois que l'espace disponible est inférieur aux valeurs spécifiées. Par exemple, la notification sera faite à chaque fois que la capacité disponible atteint 50%, 20%, 10%, 5% et 2% lorsque "50%" est sélectionné. Il est possible que la notification ne soit pas toujours faite juste au moment où la capacité disponible sur la carte de mémoire SD atteint chacune des valeurs.

[Réécriture]

Déterminer s'il faut ou non procéder à la réécriture quand la capacité disponible de la carte de mémoire SD devient insuffisante.

- **Activé**: Procède à la réécriture lorsque la capacité disponible de la carte mémoire SD devient insuffisante. (La plus ancienne image subit la réécriture.)
- **Arrêt**: Interrompt la sauvegarde des images sur la carte mémoire SD lorsque la carte mémoire SD est sur le point d'être pleine.
- **Réglage implicite** : Arrêt

IMPORTANT

- Sélectionner “Non utilisé” pour un fonctionnement sans carte de mémoire SD.
- Quand une carte de mémoire SD est insérée alors que “Utilisé” est sélectionné, les données seront sauvegardées selon le paramétrage de “Déclencheur de sauvegarde”.
- Après avoir introduit la carte de mémoire SD, il est nécessaire de sélectionner “Utilisé” pour pouvoir utiliser la carte de mémoire SD.
- Quand l'intervalle de rafraîchissement d'image est court, la notification/la synchronisation d'enregistrement ou l'intervalle peut devenir incorrect. La notification/l'enregistrement risque également de ne pas être exécuté correctement comme configuré quand plusieurs utilisateurs reçoivent des images. Dans ce cas, paramétrer un intervalle de rafraîchissement plus long.
- Le nombre de réécritures sur la carte de mémoire SD est limité. Dans le cas d'une importante fréquence de réécriture, la vie utile de la carte de mémoire SD peut devenir plus courte.
- La durée de vie d'une carte de mémoire SD devrait être influencée par le nombre des fichiers d'images stockés et les sauvegardes de journal sur la carte de mémoire SD. La sélection d'une plus petite valeur pour “Taux binaire maxi. (par client)*” du débit à enregistrer peut réduire le nombre de fichiers qui peuvent être enregistrés sur la carte de mémoire SD.
- Si la vitesse d'écriture des données ralentit après que les données ont été écrites à plusieurs reprises sur une carte de mémoire SD, nous recommandons de remplacer la carte de mémoire SD.
- Quand le paramétrage est changé de “Arrêt” à “Activé”, si la capacité disponible de la carte de mémoire SD est faible, d'anciennes images risquent d'être effacées aux fins de préparation de la sauvegarde de nouvelles images.

Sécurité de carte de mémoire SD

[Information supplémentaire de détection d'une altération]

Sélectionner s'il ajouter ou non l'information permettant la détection quand les données sur la carte de mémoire SD ont subies une modification.

La détection d'une altération prend seulement en charge des données vidéo (au format MP4) et peut être vérifiée en utilisant le logiciel à fonction exclusive.

Pour obtenir de plus amples informations au sujet du logiciel à fonction exclusive pour la détection d'altération et la façon de l'utiliser, se référer à notre site Web d'informations techniques <Contrôle No. : C0304>.

Cliquer sur le bouton [Configuration>>] pour afficher le menu de configuration qui permet de configurer les paramètres relatifs à l'information supplémentaire de détection d'une altération. Le menu de configuration sera affiché dans une nouvelle fenêtre ouverte. (→“3.5.3 Configurer les paramètres relatifs à la détection d'altération [Détection d'altération]”)

[Verrouillage de mot de passe de carte de mémoire SD]

Configurer un mot de passe pour la carte de mémoire SD. Lors de la configuration d'un mot de passe, les périphériques autres que la caméra vidéo ne pourront pas graver ou lire des données de la carte de mémoire SD. En cas de vol ou de perte de la carte de mémoire SD, les risques de fuite des données enregistrées peuvent être réduits.

[Valider]

Quand une carte de mémoire SD sans mot de passe configuré est insérée, un mot de passe peut être configuré en utilisant le bouton [Valider].

[Mot de passe]/[Retaper le mot de passe]

Saisir le mot de passe.

Nombre disponible de caractères : 4 - 16 caractères

Caractères non disponibles : " &

Réglage implicite : Aucun (vide)

[Retirer]

Quand une carte de mémoire SD avec un mot de passe configuré est insérée, le mot de passe peut être retiré en utilisant le bouton [Retirer].

[Mot de passe]

Saisir le mot de passe.

Nombre disponible de caractères : 4 - 16 caractères

Caractères non disponibles : " &

[Changer]

Quand une carte de mémoire SD avec un mot de passe configuré est insérée, il est possible de changer de mot de passe en utilisant le bouton [Changer].

[Ancien mot de passe]/[Nouveau mot de passe]/[Retaper le nouveau mot de passe]

Saisir le mot de passe.

Nombre disponible de caractères : 4 - 16 caractères

Caractères non disponibles : " &

[Statut]

Affiche l'état de la configuration du verrouillage de mot de passe.

- **Verrouiller**: Un mot de passe est configuré sur la carte de mémoire SD et la fonction de verrouillage est validée.

- **Déverrouiller**: La fonction de verrouillage est invalidée.

Afficher également l'état de la configuration du mot de passe de la carte de mémoire SD respectivement.

- **Un mot de passe est appliqué.**: Le mot de passe est configuré correctement.
- **Erreur (carte de mémoire SD non prise en charge)**: Une carte qui ne prend pas en charge le verrouillage du mot de passe est insérée. Vérifier qu'une carte de mémoire SDHC ou une carte de mémoire SDXC est insérée.
- **Erreur (le mot de passe ne correspond pas)**: La carte de mémoire SD ne peut pas être employée parce que le mot de passe configuré pour la carte de mémoire SD et le mot de passe configuré pour la caméra vidéo ne correspondent pas. Vérifier que les mots de passe sont corrects.
- **Erreur (erreur non définie)**: S'affiche lorsqu'une erreur survient dans la carte de mémoire SD. Vérifier la carte de mémoire SD.

Remarque

- La fonction de verrouillage de mot de passe prend en charge seulement les cartes de mémoire SDHC et les cartes de mémoire SDXC.
- Si toutefois la carte de mémoire SD est appelée à être utilisée sur un périphérique autre que la caméra vidéo avec le verrouillage de mot de passe configuré, retirer le mot de passe en utilisant le bouton de verrouillage de mot de passe avant de retirer la carte de mémoire SD.
Le mot de passe ne peut pas être retiré sur des périphériques (tels que des ordinateurs personnels) autre que la caméra vidéo.
- Lorsque "Statut" de "Verrouillage de mot de passe de carte de mémoire SD" est paramétré sur "Verrouiller", si une carte de mémoire SD sans mot de passe configuré est insérée, le mot de passe est automatiquement configuré à la carte de mémoire SD.

IMPORTANT

- Si toutefois le mot de passe configuré a été oublié, le mot de passe ne peut pas être retiré. Une carte de mémoire SD avec un mot de passe configuré deviendra inutilisable, c'est pourquoi il est nécessaire de gérer les mots de passe avec grand soin.
- Si vous avez oublié le mot de passe configuré et que vous voulez remplacer la carte de mémoire SD par une nouvelle, exécutez une des étapes suivantes pour paramétrer "Statut" de "Verrouillage de mot de passe de carte de mémoire SD" sur "Déverrouiller" avant de remplacer la carte de mémoire SD.

- Utilisez le bouton de suppression de verrouillage par mot de passe pour saisir un mot de passe puis appuyez sur le bouton [Valider].
- Initialiser les paramètres à partir de la page “Maintenance”.

Débit d'enregistrement 1

[Format d'enregistrement]

Sélectionner le type de données d'image qui doivent être enregistrées sur la carte de mémoire SD.

- **Arrêt:** N'enregistre pas les données d'image.
- **Débit(1) Caméra vidéo 1 à Caméra vidéo 4 (S85x4L) Caméra vidéo 3 (S85x3L)** : Enregistre les données vidéo (Débit(1)) dans le format d'encodage vidéo MP4. Les données sont enregistrées en fonction des paramètres de “Débit(1)” à l'onglet [Image] de la page “Image/Son”.
- **Débit(2) Caméra vidéo 1 à Caméra vidéo 4 (S85x4L) Caméra vidéo 3 (S85x3L)** : Enregistre les données vidéo (Débit(2)) dans le format d'encodage vidéo MP4. Les données sont enregistrées en fonction des paramètres de “Débit(2)” à l'onglet [Image] de la page “Image/Son”.
- **Réglage implicite :** Arrêt

IMPORTANT

- Une carte mémoire SD qui ne prend pas en charge la classe de vitesse SD 10 ne peut pas être utilisée.
- Régler jusqu'à 4096 kb/s pour le débit binaire de “Débit(1)” et “Débit(2)” sélectionné pour [Format d'enregistrement].
- Pour des cartes de mémoire à vitesse de classe 10 SD, se servir d'une carte qui prend en charge UHS-I.
(Ultra High Speed-I)

Remarque

- Lorsque “Débit(1)” est sélectionné, les paramètres pour “Débit(1)” à l'onglet [Image] de la page “Image/Son” seront changés en paramètres pour “Débit(1) et enregistrement”.
Lorsque “Débit(2)” est sélectionné, les paramètres pour “Débit(2)” à l'onglet [Image] de la page “Image/Son” seront changés en paramètres pour “Débit(2) et enregistrement”.
- Lorsque “Débit(1)” ou “Débit(2)” est sélectionné pour “Format d'enregistrement”, les paramètres des fonctions suivantes peuvent être corrigés.
 - Quand “Meilleur effort” est sélectionné pour “Priorité de transmission”, “Fréquence de trame” est paramétré.
 - Lorsque “2s”, “3s”, “4s” ou “5s” est sélectionné pour “Intervalle de rafraîchissement”, “1s” est paramétré.
- Le nom du fichier sauvegardé sera attribué automatiquement.
- Lorsque “Débit(1)” ou “Débit(2)” est sélectionné pour “Format d'enregistrement”, le nombre d'utilisateurs qui peuvent accéder à la caméra vidéo risque d'être réduit.
- Lorsque “Activé” est sélectionné pour “Enregistrement du son”, la valeur maximale du débit binaire disponible pour “Débit” sera limitée.
- Lorsque “Activé” est sélectionné pour “Information supplémentaire de détection d'une altération”, la valeur maximale du débit binaire disponible pour “Débit” sera limitée.
- Lorsque “Débit (1) Caméra vidéo 1 - Caméra vidéo 4 (S85x4L) Caméra vidéo 1 - Caméra vidéo 3 (S85x3L)” ou “Débit (2) Caméra vidéo 1 - Caméra vidéo 4 (S85x4L) Caméra vidéo 1 - Caméra vidéo 3 (S85x3L)” est sélectionné, le débit binaire est limité.

[Déclencheur de sauvegarde]

Sélectionner un déclencheur pour sauvegarder les images sur carte mémoire SD parmi les options suivantes.

- **Entrée d'alarme:** Sauvegarde les images lors d'une occurrence d'alarme.
- **Manuel:** Sauvegarde les images manuellement.

- **Planification:** Sauvegarde les images selon les paramètres pour “Planification” (→“3.10 Configurer les paramètres relatifs aux planifications [Planification]”).
- **Réglage implicite :** Manuel
Si “Entrée d’alarme” a été sélectionné dans [Déclencheur de sauvegarde], il est possible de sélectionner le type d’alarme de la suivante :
 - **Borne 1:** Sauvegarder l’image quand une alarme se déclenche en Alarme par borne 1.
 - **Borne 2:** Sauvegarder l’image quand une alarme se déclenche en Alarme par borne 2.
 - **Borne 3:** Sauvegarder l’image quand une alarme se déclenche en Alarme par Borne 3.
 - **VMD:** Sauvegarder l’image quand une détection de mouvement se produit.
 - **SCD:** Enregistrer l’image lorsque SCD se produit.
 - **Instruction d’alarme:** Sauvegarder l’image quand une instruction d’alarme est appliquée.

Remarque

- Pour autoriser l’alarme, les paramètres d’alarme doivent être configurés à l’avance à l’onglet [Alarme].
- Lorsqu’il est connecté à notre enregistreur de disque réseau, “Déclencheur de sauvegarde” peut s’afficher dans un état grisé comme “Échec de réseau”. Pour changer le paramétrage du “Déclencheur de sauvegarde” après avoir déconnecté l’enregistreur, paramétrer une seule fois “Non utilisé” pour “Carte de mémoire SD”, puis paramétrer à nouveau “Utilisé”.
- L’enregistrement d’alarme n’est pas disponible pour les débit distribués dans un état où “Avancé(GOP Fixe 60s avec image clé 1s)” est sélectionné pour “Contrôle GOP”.
- Aucune image ne sera enregistrée lors de l’apparition d’une alarme de détection de son.

Enregistrement débit (Alarme)

Enregistrement débit (Alarme)	
Durée de pré alarme (enregistrement)	Arrêt ▼
Durée de post-alarme (enregistrement)	30s ▼

Ce paramétrage est seulement disponible quand “Débit(1)” ou “Débit(2)” est sélectionné pour “Format d’enregistrement” de la carte de mémoire SD et que “Entrée d’alarme” est sélectionné pour “Déclencheur de sauvegarde”.

[Durée de pré alarme (enregistrement)]

Détermine s’il faut exécuter ou non l’enregistrement de pré-alarme. Paramétrer la durée pour sauvegarder des données d’image sur la carte de mémoire SD.

Arrêt/ 1s/ 2s/ 3s/ 4s/ 5s/ 8s/ 10s/ 15s/ 20s/ 25s/ 30s/ 40s/ 50s/ 60s/ 90s/ 120s

- **Réglage implicite :** Arrêt

Remarque

- Les valeurs disponibles changent selon le débit binaire et la taille de l’image d’importation pour “Débit” sélectionné pour l’enregistrement. À mesure que le débit binaire sélectionné augmente, la valeur maximale disponible pour la durée de pré-alarme diminue.

[Durée de post-alarme (enregistrement)]

Sélectionner la durée pour sauvegarder les données d’image sur la carte mémoire SD après une occurrence d’alarme.

10s/ 20s/ 30s/ 40s/ 50s/ 60s/ 120s/ 180s/ 240s/ 300s

- **Réglage implicite :** 30s
* La durée d’enregistrement réelle peut parfois être plus longue que la durée choisie pour ce paramétrage.

Informations à propos de la carte de mémoire SD

[Capacité disponible]

La capacité totale et l'espace disponible de la carte de mémoire SD seront affichés. Suivant l'état de carte de mémoire SD, les indications de taille varieront parmi les indications suivantes.

Indication	Description
-----MB/-----MB	Aucune carte de mémoire SD n'est introduite. Échec d'obtention de la capacité disponible en raison d'une erreur, etc.
*****MB/*****MB	La carte de mémoire SD n'est pas en état non formatée.
#####MB/ #####MB	Le verrouillage de mot de passe de carte de mémoire SD ne peut pas être déverrouillé.

Remarque

- Lorsque "Arrêt" est sélectionné pour "Réécriture" et que la taille disponible de la carte de mémoire SD est de "0 MB", les images ne seront pas sauvegardées sur la carte de mémoire SD. Lorsque la fonction de notification est activée, une notification sera envoyée aux adresses enregistrées et aux destinations de notification d'alarme TCP lorsque la carte de mémoire SD est pleine. (→"3.7.4.1 Configurer les paramètres concernant les notifications d'alarme par courrier électronique", "3.7.10 Configuration des paramètres relatifs à la notification d'alarme [Notification]")

[Formatage]

Pour formater la carte de mémoire SD, cliquer le bouton [Exécuter].

IMPORTANT

- Avant de procéder au formatage de la carte de mémoire SD, il est nécessaire de sélectionner "Utilisé" pour "Carte de mémoire SD" à l'onglet [Carte de mémoire SD] de la page "Base" (→"3.5.2 Configurer les paramètres relatifs à la carte de mémoire SD [Carte de mémoire SD]").
- Utiliser la carte de mémoire SD après l'avoir formatée en utilisant l'onglet [Carte de mémoire SD]. Si l'on utilise une carte de mémoire SD qui n'a pas été formatée à l'onglet [Carte de mémoire SD], les fonctions suivantes risquent de ne pas fonctionner correctement.
 - Sauvegarder ou obtenir les images d'alarme
 - Sauvegarder ou obtenir les images manuellement
 - Sauvegarder ou obtenir les images selon les paramètres de planification
 - Sauvegarder/obtenir des journaux d'alarme, des journaux manuels/planifiés et des journaux de système
 - Sauvegarder ou obtenir les images enregistrées en utilisant la fonction d'enregistrement en mémoire SD de notre enregistreur de disque de réseau
 - Lecture/téléchargement des images sur la carte de mémoire SD
- Quand une carte de mémoire SD est formatée alors qu'un autre utilisateur est en cours d'opération, l'opération sera annulée.
- Il est impossible d'accéder à la carte de mémoire SD pendant le processus de formatage.
- Toutes les données sauvegardées sur la carte de mémoire SD seront supprimées au moment du formatage de la carte de mémoire SD.
- Ne pas couper l'alimentation de la caméra vidéo pendant le déroulement du formatage.
- Une fois que le formatage de la carte de mémoire SD est terminé, la taille disponible risque d'être plus faible que la taille totale étant donné que le répertoire par défaut est automatiquement créé sur la carte mémoire SD.
- Il est recommandé d'utiliser une carte de mémoire SD exclusivement pour les produits de la série i-PRO.

- Quand un enregistrement des images est exécuté à plusieurs reprises sur une carte de mémoire SD en utilisant la fonction de réécriture automatique, veiller à utiliser une carte de mémoire SD dotée de haute fiabilité et durabilité.
- Employer la carte de mémoire SD qui est conforme à la norme UHS-1(Ultra High Speed-1) dans le cas de la classe de vitesse SD 10.

3.5.3 Configurer les paramètres relatifs à la détection d'altération [Détection d'altération]

La sélection de la détection d'altération permet une détection en utilisant le logiciel à fonction exclusive quand les données sur la carte de mémoire SD subissent une altération.

La détection d'altération prend en charge seulement les fichiers vidéo (au format MP4).

Se reporter à "3.5.4 Comment configurer les paramètres de détection d'altération" pour savoir comment configurer les paramètres de détection de modification.

Pour plus d'informations sur le logiciel exclusif de détection des modifications et pour savoir comment l'utiliser, se reporter à notre site Web d'informations techniques <Contrôle No.. C0304>.

Détection d'altération	
Information supplémentaire de détection d'une altération	<input type="radio"/> Activé <input type="radio"/> Arrêt <input type="button" value="Valider"/>
Génère clé CRT	<input type="button" value="Exécuter"/>
Certificat auto-signé	Génère <input type="button" value="Exécuter"/>
	Information Non généré <input type="button" value="Confirme"/> <input type="button" value="Supprimer"/>
	Télécharger le certificat <input type="button" value="Exécuter"/>
Certificat CA	Génère le certificat requis <input type="button" value="Exécuter"/>
	Installe le certificat CA <input type="text" value="Choisir un fichier"/> <input type="text" value="Aucun fichier choisi"/> <input type="button" value="Exécuter"/>
	Information Invalide <input type="button" value="Browse"/> <input type="button" value="Confirme"/> <input type="button" value="Supprimer"/>
	Télécharger le certificat <input type="button" value="Exécuter"/>
<input type="button" value="Fermer"/>	

[Sélectionner le certificat]

Sélectionner un certificat à utiliser pour la détection d'altération.

Préinstallé : Sélectionner un certificat préinstallé.

CA : Sélectionner un "Certificat CA". Affiché seulement quand un "Certificat CA" est installé.

Réglage implicite : Préinstallé

[Information supplémentaire de détection d'une altération]

Permet de sélectionner s'il faut fournir ou non l'information pour la détection d'altération aux fichiers vidéo (au format MP4) qui doivent être sauvegardés sur la carte de mémoire SD.

[Certificat préinstallé - Télécharger le certificat]

Cliquer sur le bouton [Exécuter] et télécharger le certificat racine pour le certificat préinstallé. Lors de l'application de la détection d'altération des données vidéo (fichiers MP4) sur la carte de mémoire SD en utilisant le logiciel à fonction exclusive, le certificat téléchargé est employé.

[Certificat CA - Génère clé CRT]

La clé CRT (clé de cryptage) utilisée pour la détection d'altération est produite. Pour produire la clé CRT, cliquer le bouton [Exécuter] pour afficher la boîte de dialogue "Génère clé CRT".

[Certificat CA - Génère le certificat requis]

Quand le certificat CA produit par CA est utilisé en tant que certificat CA utilisé pour la détection d'altération, le CSR (demande de signature de certificat) sera produit.

Pour produire le CSR, cliquer sur le bouton [Exécuter] pour afficher la fenêtre de dialogue "Certificat CA - Génère le certificat requis".

[Certificat CA - Installer le certificat]

Installe le certificat (certificat CA) délivré par CA et affiche l'information du certificat (certificat CA) installé.

Pour installer le certificat (certificat CA), cliquer sur le bouton [Choisir le fichier] pour afficher la boîte de dialogue [Ouvert] et sélectionner le fichier du certificat (certificat CA) délivré par CA, puis cliquer sur le bouton [Exécuter].

Si le certificat (certificat CA) est déjà installé, le nom du fichier du certificat installé sera affiché.

[Certificat CA - Information]

Affiche les informations du certificat (certificat CA) produit par CA.

Lorsque le bouton [Confirmer] est cliqué, les informations enregistrées du certificat (certificat CA) installé seront affichées dans la boîte de dialogue "Certificat CA - Confirmer".

Quand le bouton [Supprimer] est cliqué, le certificat (certificat CA) installé sera supprimé.

[Certificat CA - Télécharger le certificat]

Télécharge le certificat (certificat CA) délivré par CA à partir de la caméra vidéo.

Lors de l'application de la détection d'altération des données vidéo (fichiers MP4) sur la carte de mémoire SD en utilisant le logiciel à fonction exclusive, le certificat téléchargé est employé.

IMPORTANT

- Avant de supprimer le certificat (certificat CA) valide, confirmer qu'il y a un fichier de sauvegarde du certificat (certificat CA) sur l'ordinateur personnel ou tout autre support. Le fichier de sauvegarde sera exigé au moment d'installer à nouveau le certificat (certificat CA).

3.5.4 Comment configurer les paramètres de détection d'altération

Pour savoir comment configurer la détection d'altération, se reporter au clip vidéo <Contrôle No. : P0001> sur la page d'assistance vidéo de notre site Web d'informations techniques.

3.5.5 Configurer la fonction d'image de surimpression [Image de surimpression]

La fonction d'image de surimpression est une fonction qui superpose une image téléchargée vers la caméra vidéo sur une image en direct et l'affiche sous la forme d'une image superposée.

Cliquer sur l'onglet [Image de surimpression] de la page "Base". (→Comment afficher et utiliser le menu de paramètres détaillés : "3.2.1 Comment afficher le menu de configuration" et "3.2.2 Comment effectuer des opérations dans le menu de configuration".)

Les paramétrages relatifs à la fonction d'image de surimpression peuvent être configurés dans cette page.

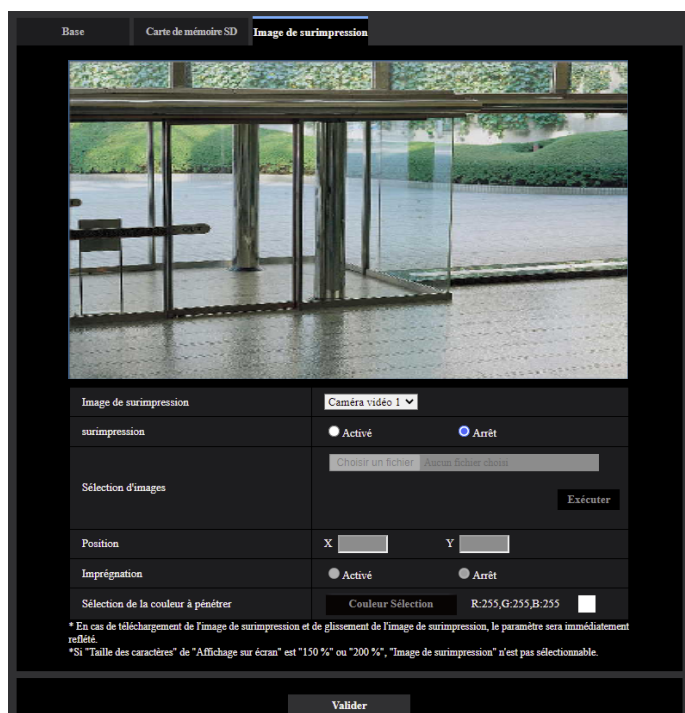

[Sélection de la caméra vidéo]

Sélectionner une caméra pour laquelle la fonction d'image superposée doit être réglée.

Caméra vidéo 1: Configure la fonction d'image de surimpression sur la caméra vidéo 1.

Caméra vidéo 2: Configure la fonction d'image de surimpression sur la caméra vidéo 2.

Caméra vidéo 3: Configure la fonction d'image de surimpression sur la caméra vidéo 3.

Caméra vidéo 4 (S85x4L): Configure la fonction d'image de surimpression sur la caméra vidéo 4.

[Surimpression]

Sélectionner "Activé" ou "Arrêt" pour déterminer si une image téléchargée superposée sera affichée.

Activé: Affiche une image téléchargée superposée.

Arrêt: N'affiche pas d'image téléchargée superposée.

Réglage implicite : Arrêt

IMPORTANT

- Lorsque "Activé" est réglé pour [Surimpression], une image superposée sera enregistrée pendant l'enregistrement de carte de mémoire SD.

Remarque

- Lorsque "150" ou "200" est réglé pour [Taille de caractère] de [Affichage sur écran], les réglages de "Surimpression" ne sont pas disponibles.

3 Paramétrage détaillé

[Sélection d'images]

Télécharger un fichier d'image à superposer vers la caméra vidéo en suivant la procédure ci-après.

- 1) Cliquer sur le bouton [Choisir le fichier] et sélectionner un fichier d'image enregistré sur le PC.
 - 2) Cliquer sur le bouton [Exécuter] pour télécharger l'image sélectionnée vers la caméra vidéo.
- Lorsque l'image est téléchargée, l'image téléchargée sera affichée en superposition sur l'affichage.

Les fichiers d'image avec les spécifications suivantes sont disponibles pour l'affichage en surimpression.

- Format d'image : Bitmap 256 couleurs (Windows Bitmap)
- Taille d'image : 24 pixels × 24 pixels - 512 pixels × 512 pixels
- Taille de fichier : 257 KB ou moins

Remarque

- Enregistrer les fichiers d'image dans un dossier dont le nom ne contient pas d'espace ni de code à deux octets. Une image enregistrée dans un dossier dont le nom contient un espace ou un code de deux octets ne peut pas être téléchargée.

IMPORTANT

- Ne pas éteindre la caméra vidéo ou l'utiliser durant le téléchargement d'un fichier d'image.
- L'image téléchargée à afficher sera réduite en taille selon la résolution de l'image d'observation directe. Du fait que l'image téléchargée peut parfois être affichée avec une faible qualité d'image, vérifier la page d'image d'observation directe si les images sont affichées en superposition.
- Les images à télécharger seront enregistrées lors de leur téléchargement.

[Position]

La position d'affichage de l'image téléchargée (coin supérieur gauche de l'image) sera affichée avec les coordonnées [X] et [Y].



Voici les deux méthodes suivantes pour changer la position de l'affichage du téléchargement d'image.

- Glisser-déposer l'image téléchargée vers le système en cours d'affichage avec la souris.
- Entrer les coordonnées dans [X] et [Y], puis cliquer sur le bouton [Valider].

Numéros disponibles :

X : 0 – (639 moins la longueur horizontale de l'image téléchargée vers le système)

Y : 0 – (359 moins la longueur verticale de l'image téléchargée vers le système)

Réglage implicite : Centre de l'image d'observation directe

Remarque

- La position d'affichage peut être modifiée en déplaçant le cadre rouge affiché au moment du déplacement de l'image téléchargée.
- Les coordonnées qui excèdent les paramètres de l'image téléchargée pour l'écran ne peuvent pas être définies.
- Lorsque vous déplacez l'image téléchargée à l'aide de la souris, la position d'affichage est enregistrée sans avoir à cliquer sur le bouton [Valider].
- Même lorsque l'image téléchargée est déplacée sur le bord de l'écran, il peut y avoir un espace entre l'image et le bord de l'écran.

IMPORTANT

- Après avoir changé le paramètre du [Mode de capture d'image], vérifier la position d'affichage de l'image téléchargée. Lorsque la position d'affichage est déviée, reconfigurer le paramètre de position d'affichage. Lorsque l'image téléchargée est affichée hors de l'écran de réglage, la position d'affichage revient au réglage par défaut (centre de l'image en direct).

[Imprégnation]

Sélectionner "Activé" ou "Arrêt" pour déterminer si la couleur sélectionnée dans [Sélection de la couleur à pénétrer] doit être transparente.

Activé: Donne de la transparence à la couleur sélectionnée dans [Sélection de la couleur à pénétrer].

Arrêt: Ne donne pas de transparence à la couleur sélectionnée dans [Sélection de la couleur à pénétrer].

Réglage implicite : Arrêt

[Sélection de la couleur à pénétrer]

Sélectionner une couleur à pénétrer de la manière suivante.

- 1) Cliquer sur le bouton [Couleur Sélection]. Une sous-fenêtre affichant l'image téléchargée sera affichée.
- 2) Cliquer sur une couleur à pénétrer dans l'image affichée. La couleur sélectionnée et les valeurs RVB seront affichées.
- 3) Cliquer sur le bouton [Fermer] pour fermer la sous-fenêtre.
- 4) Cliquer sur le bouton [Valider] en dernier. La couleur sélectionnée sera pénétrée.



3.6 Configurer les paramètres relatifs aux images et au son [Image/Son]

Les paramètres relatifs à la caméra vidéo comme la qualité d'image et le son de JPEG, H.265 et H.264 peuvent être configurés à la page "Image/Son".

La page "Image/Son" possède l'onglet [Image], l'onglet [Qualité d'image] et l'onglet [Son].

3.6.1 Configurer les paramètres relatifs au mode de capture d'image [Image]

Cliquer l'onglet [Image] de la page "Image". (→"3.2.1 Comment afficher le menu de configuration", "3.2.2 Comment effectuer des opérations dans le menu de configuration")



[Mode de capture d'image]

- **S857xL**
8 mégapixels [16:9](mode 15f/s)/ 8 mégapixels [16:9](mode 12.5f/s)/ 8 mégapixels [16:9](Mode panorama 15f/s)/ 8 mégapixels [16:9](Mode panorama 12,5f/s)/ 8 mégapixels [16:9](Mode à découpage quarte 15f/s)/ 8 mégapixels [16:9](Mode à découpage quarte 12,5f/s)
- **S856xL**
6 mégapixels [16:9](Mode 15f/s)/ 6 mégapixels [16:9](Mode 12,5f/s)/ 6 mégapixels [16:9](Mode panorama 15f/s)/ 6 mégapixels [16:9](Mode panorama 12,5f/s)/ 6 mégapixels [16:9](Mode à découpage quarte 15f/s)/ 6 mégapixels [16:9](Mode à découpage quarte 12,5f/s)
- **S854xL** **S854x**
4 mégapixels [16:9](mode 30f/s)/ 4 mégapixels [16:9](Mode 25f/s)/ 4 mégapixels [16:9](Mode panorama 30f/s)/ 4 mégapixels [16:9](Mode panorama 25f/s)/ 4 mégapixels [16:9](Mode à découpage quarte 30f/s)/ 4 mégapixels [16:9](Mode à découpage quarte 25f/s)
- **Réglage implicite :**
 - 8 mégapixels [16:9](mode 15f/s) **S857xL**
 - 6 mégapixels [16:9](Mode 15f/s) **S856xL**
 - 4 mégapixels [16:9](mode 30f/s) **S854xL** **S854x**

IMPORTANT

- Lorsque le mode de capture d'image est activé pendant le fonctionnement nocturne de l'obturateur lent, le réglage peut prendre beaucoup de temps.

3.6.2 Configurer les paramètres relatifs aux images JPEG [Image]

Cliquer l'onglet [Image] de la page "Image/Son". (→"3.2.1 Comment afficher le menu de configuration", "3.2.2 Comment effectuer des opérations dans le menu de configuration")

La page "En direct" (Affichage initial)

Configurer les paramètres relatifs aux images initiales affichées à la page "En direct".

[Débit d'affichage initial]

Sélectionner une image à afficher dans la page "En direct" parmi les options suivantes.

Découpage quarte Débit(2) (S85x4L) Affichage à découpage triple Débit(2) (S85x3L) / Affichage à découpage quarte JPEG (S854xL) Affichage à découpage triple JPEG (S85x3L) / Caméra vidéo 1 Débit(1) / Caméra vidéo 1 Débit(2) / Caméra vidéo 1 JPEG / Caméra vidéo 2 Débit(1) / Caméra vidéo 2 Débit(2) / Caméra vidéo 2 JPEG / Caméra vidéo 3 Débit(1) / Caméra vidéo 3 Débit(2) / Caméra vidéo 3 JPEG / Caméra vidéo 4 Débit(1) (S85x4L) / Caméra vidéo 4 Débit(2) (S85x4L) / Caméra vidéo 4 JPEG (S85x4L)

- **Réglage implicite** : Découpage quarte Débit(2) (S85x4L), Affichage à découpage triple Débit(2) (S85x3L)

Remarque

- Lorsque "JPEG" est sélectionné, l'intervalle de rafraîchissement peut être sélectionné.
MJPEG/Intervalle de rafraîchissement : 1s/ Intervalle de rafraîchissement : 3s/ Intervalle de rafraîchissement : 5s/ Intervalle de rafraîchissement : 10s/ Intervalle de rafraîchissement : 30s/ Intervalle de rafraîchissement : 60s
- Quand "Affichage à découpage quarte JPEG" (S85x4L) ou "Affichage à découpage triple Débit(2)" (S85x3L) est sélectionné pour les paramètres "Débit d'affichage initial", "Intervalle de rafraîchissement : 1s" et "Intervalle de rafraîchissement : 3s" ne sont pas disponibles.
- Lorsque "Découpage quarte Débit(2)" (S85x4L), "Affichage à découpage triple Débit(2)" (S85x3L), "Affichage à découpage quarte JPEG" (S85x4L) ou "Affichage à découpage triple JPEG" (S85x3L) est sélectionné, la méthode d'affichage suivante devient disponible.

(S85x4L)

Affich. découp. quatre div./ 360 deg./ 270 deg. + jus. dess.

(S85x3L)

Affich. découp. 3 div./ 270 deg.

Réglage implicite : Affich. découp. quatre div. (S85x4L), Affich. découp. 3 div. (S85x3L)

[Intervalle de rafraîchissement(JPEG)*]

Sélectionner un intervalle de rafraîchissement pour opérer le rafraîchissement des images JPEG comme suit.

(S857xL) (S856xL)

- Quand le mode 15 f/s est sélectionné pour [Mode de capture d'image] :
0,1f/s/ 0,2f/s/ 0,33f/s/ 0,5f/s/ 1f/s/ 2f/s*/ 3f/s*/ 5f/s*/ 6f/s*/ 10f/s*/ 12f/s*/ 15f/s*
- Quand le mode 12,5 f/s est sélectionné pour [Mode de capture d'image] :
0,08 f/s/ 0,17 f/s/ 0,28 f/s/ 0,42 f/s/ 1 f/s/ 2,1 f/s*/ 3,1 f/s*/ 4,2 f/s*/ 8,3 f/s*/ 12,5 f/s*

(S854xL) (S854x)

- Quand le mode 30 f/s est sélectionné pour [Mode de capture d'image] :
0,1f/s/ 0,2f/s/ 0,33f/s/ 0,5f/s/ 1f/s/ 2f/s/ 3f/s/ 5f/s/ 6f/s*/ 10f/s*/ 12f/s*/ 15f/s*/ 30f/s*
- Quand le mode 25 f/s est sélectionné pour [Mode de capture d'image] :
0,08 f/s/ 0,17 f/s/ 0,28 f/s/ 0,42 f/s/ 1 f/s/ 2,1 f/s*/ 3,1 f/s*/ 4,2 f/s*/ 8,3 f/s*/ 12,5 f/s*/ 25 f/s*
- **Réglage implicite** : 5 f/s* (S857xL) (S856xL), 5 f/s (S854xL) (S854x)

Remarque

- Lorsque “Activé” est sélectionné pour “Transmission débit”, l’intervalle de rafraîchissement risque d’être plus long que la valeur de paramétrage lorsque toute valeur de paramétrage accompagnée d’un astérisque (*) placé à droite est sélectionnée.
- Selon des facteurs tels que l’environnement de réseau, la résolution, la qualité d’image ou le nombre d’ordinateurs accédant concurremment à la caméra vidéo, l’intervalle de transmission risque d’être plus long que la valeur paramétrée.
- Si les images ne sont pas fournies dans l’intervalle spécifié de transmission, il est possible de faire en sorte que les images soient fournies au plus près du temps spécifié en réduisant la résolution ou la qualité d’image.

JPEG

Configurer les réglages “Taille de l’image d’importation” et “Qualité d’image” de “JPEG” dans cette section. Se référer à “3.6.3 Configurer les paramètres relatifs au serveur Débit [Image]” pour obtenir de plus amples informations sur les paramètres relatifs aux images H.265 (ou H.264).

[Taille de l’image d’importation]

Sélectionner la taille de l’image d’importation pour afficher l’image JPEG.

S857xL

Mode de capture d’image	JPEG
8 mégapixels [16:9](mode 15f/s) 8 mégapixels [16:9](mode 12.5f/s)	3840×2160 2560×1440 1920×1080 1280×720 640×360 320×180
8 mégapixels [16:9](Mode panorama 15f/s) 8 mégapixels [16:9](Mode panorama 12,5f/s) 8 mégapixels [16:9](Mode à découpage quarte 15f/s) 8 mégapixels [16:9](Mode à découpage quarte 12,5f/s)	3840×2160 2650×1440 1920×1080 1280×720 640×360

S856xL

Mode de capture d’image	JPEG
6 mégapixels [16:9](Mode 15f/s) 6 mégapixels [16:9](Mode 12,5f/s)	3328×1872 2560×1440 1920×1080 1280×720 640×360 320×180

Mode de capture d'image	JPEG
6 mégapixels [16:9](Mode panorama 15f/s)	3328×1872
6 mégapixels [16:9](Mode panorama 12,5f/s)	2650×1440
6 mégapixels [16:9](Mode à découpage quarte 15f/s)	1920×1080
6 mégapixels [16:9](Mode à découpage quarte 12,5f/s)	1280×720
	640×360

S854xL S854x

Mode de capture d'image	JPEG
4 mégapixels [16:9](mode 30f/s)	2688×1520
4 mégapixels [16:9](Mode 25f/s)	2560×1440
	1920×1080
	1280×720
	640×360
	320×180
4 mégapixels [16:9](Mode panorama 30f/s)	2688×1520
4 mégapixels [16:9](Mode panorama 25f/s)	2650×1440
4 mégapixels [16:9](Mode à découpage quarte 30f/s)	1920×1080
4 mégapixels [16:9](Mode à découpage quarte 25f/s)	1280×720
	640×360

- **Réglage implicite :**
JPEG: 640×360

Remarque

- Ce paramètre est commun à chaque caméra vidéo.

[Qualité d'image]

Sélectionner la qualité d'image des images JPEG pour chaque taille de l'image d'importation.
0 Ultra-précis/ 1 Précis/ 2/ 3/ 4/ 5 Normal/ 6/ 7/ 8/ 9 Inférieur

- **Réglage implicite :** 5 Normal

Remarque

- Ce paramètre est commun à chaque caméra vidéo.

3.6.3 Configurer les paramètres relatifs au serveur Débit [Image]

Cliquer l'onglet [Image] de la page "Image/Son". (→"3.2.1 Comment afficher le menu de configuration", "3.2.2 Comment effectuer des opérations dans le menu de configuration")
 Configurer les paramètres relatifs aux images H.265 (ou H.264) tels que "Taux binaire maxi. (par client)", "Taille de l'image d'importation" et "Qualité d'image", etc. dans cette section. Se référer à la "3.6.2 Configurer les paramètres relatifs aux images JPEG [Image]" pour les paramètres relatifs aux images JPEG.

Débit(1)/Débit(2)

[Transmission débit]

Sélectionner "Activé" ou "Arrêt" pour déterminer s'il faut transmettre ou non les images H.265 (ou H.264).

- **[Caméra vidéo 1]:** Sélectionner "Activé" ou "Arrêt" pour déterminer s'il faut transmettre ou non les images H.265 (ou H.264) de Caméra vidéo 1.
- **[Caméra vidéo 2]:** Sélectionner "Activé" ou "Arrêt" pour déterminer s'il faut transmettre ou non les images H.265 (ou H.264) de Caméra vidéo 2.
- **[Caméra vidéo 3]:** Sélectionner "Activé" ou "Arrêt" pour déterminer s'il faut transmettre ou non les images H.265 (ou H.264) de Caméra vidéo 3.
- **[Caméra vidéo 4] (S85x4L):** Sélectionner "Activé" ou "Arrêt" pour déterminer s'il faut transmettre ou non les images H.265 (ou H.264) de Caméra vidéo 4.
- **Activé:** Transmet les images H.265 (ou H.264).
- **Arrêt:** Ne transmet pas les images H.265 (ou H.264).
- **Réglage implicite :** Activé

Remarque

- Lorsque "Activé" est sélectionné pour "Transmission débit" dans "Débit(1)" ou "Débit(2)", l'affichage autant des images H.265 (ou H.264) que des images JPEG sera disponible à la page "En direct".
- Lorsque "Activé" est sélectionné pour chaque caméra vidéo de "Débit(1)" et "Débit(2)" de "Transmission débit", l'intervalle de rafraîchissement des images JPEG sera limité.

[Format d'encodage débit]

Sélectionner le format d'encodage débit pour la transmission.

- **H.265:** Transmet les images H.265.
- **H.264:** Transmet les images H.264.
- **Réglage implicite :** H.265

Remarque

- Ce paramètre est commun à chaque caméra vidéo.

[Taille de l'image d'importation]

Sélectionner une taille de capture d'image parmi les options suivantes. La même taille de l'image d'importation ne peut pas être réglée sur Débit(1) et Débit(2). Ce qui peut être sélectionné peut être limité selon la taille de l'image d'importation déjà sélectionnée.

(S857xL)

Mode de capture d'image	Débit(1)	Débit(2)
8 mégapixels [16:9](mode 15f/s)	3840×2160	1280×720
8 mégapixels [16:9](mode 12.5f/s)	2560×1440	640×360
	1920×1080	320×180

Mode de capture d'image	Débit(1)	Débit(2)
8 mégapixels [16:9](Mode panorama 15f/s)	3840×2160	1280×720
8 mégapixels [16:9](Mode panorama 12,5f/s)	2560×1440	640×360
8 mégapixels [16:9](Mode à découpage quarte 15f/s)	1920×1080	
8 mégapixels [16:9](Mode à découpage quarte 12,5f/s)		

S856xL

Mode de capture d'image	Débit(1)	Débit(2)
6 mégapixels [16:9](Mode 15f/s)	3328×1872	1280×720
6 mégapixels [16:9](Mode 12,5f/s)	2560×1440	640×360
	1920×1080	320×180
6 mégapixels [16:9](Mode panorama 15f/s)	3328×1872	1280×720
6 mégapixels [16:9](Mode panorama 12,5f/s)	2560×1440	640×360
6 mégapixels [16:9](Mode à découpage quarte 15f/s)	1920×1080	
6 mégapixels [16:9](Mode à découpage quarte 12,5f/s)		

S854xL**S854x**

Mode de capture d'image	Débit(1)	Débit(2)
4 mégapixels [16:9](mode 30f/s)	2688×1520	640×360
4 mégapixels [16:9](Mode 25f/s)	2560×1440	320×180
	1920×1080	
4 mégapixels [16:9](Mode panorama 30f/s)	2688×1520	640×360
4 mégapixels [16:9](Mode panorama 25f/s)	2560×1440	
4 mégapixels [16:9](Mode à découpage quarte 30f/s)	1920×1080	
4 mégapixels [16:9](Mode à découpage quarte 25f/s)		

Ce paramètre est commun à chaque caméra vidéo.

- Réglage implicite :**

S857xL

- Débit(1): 1920×1080
- Débit(2): 640×360

S856xL

- Débit(1): 3328×1872
- Débit(2): 640×360

S854xL**S854x**

- Débit(1): 1920×1080
- Débit(2): 640×360

Remarque

- Lorsque “90 °” ou “270 °” est sélectionné pour “Rotation d’image” dans l’onglet [Base] de la page “Base” (→[Rotation d’image]), la taille de capture de l’image “320x180” n’est pas disponible.

[Priorité de transmission]

Sélectionner une priorité de transmission pour les images “Débit” parmi les options suivantes.

- **Taux binaire. cons.:** Les images H.265 (ou H.264) seront transmises avec le débit binaire sélectionné pour “Taux binaire maxi. (par client)*”.
- **VBR:** Les images H.265 (ou H.264) seront transmises avec le débit binaire sélectionné pour “Fréquence de trame*” tout en maintenant le niveau de qualité des images sélectionné dans “Qualité d’image”. Dans ce cas, les images seront transmises avec le débit binaire maintenu dans les limites du débit binaire maximum qui est paramétré pour “Taux binaire maxi. (par client)*”. La capacité d’enregistrement change en fonction du réglage de la “Qualité d’image” et des conditions de l’objet.
- **Priorité de fréquence de trame:** Les images H.265 (ou H.264) seront transmises avec la fréquence de trame sélectionnée pour “Fréquence de trame*”.
- **Meilleur effort:** Selon la largeur de la bande passante de réseau, les images H.265 (ou H.264) seront transmises avec les débits binaires maximum qui sont paramétrés pour “Taux binaire maxi. (par client)*”.
- **Réglage implicite :** Priorité de fréquence de trame

Remarque

- Quand “Priorité de fréquence de trame” est sélectionné pour “Priorité de transmission”, le nombre des utilisateurs qui peuvent accéder à la caméra vidéo risque d’être plus limité.
- Ce paramètre est commun à chaque caméra vidéo.

[Fréquence de trame*]

Sélectionner une fréquence de trame parmi les options suivantes.

S857xL **S856xL**

- Quand le mode 15 f/s est sélectionné pour [Mode de capture d’image] :
1f/s/ 3f/s/ 5f/s*/ 7,5f/s*/ 10f/s*/ 12f/s*/ 15f/s*
- Quand le mode 12,5 f/s est sélectionné pour [Mode de capture d’image] :
1f/s/ 3,1f/s/ 4,2f/s*/ 6,25f/s*/ 8,3f/s*/ 12,5f/s*

S854xL **S854x**

- Quand le mode 30 f/s est sélectionné pour [Mode de capture d’image] :
1f/s/ 3f/s/ 5f/s*/ 7,5f/s*/ 10f/s*/ 12f/s*/ 15f/s*/ 20f/s*/ 30f/s*
- Quand le mode 25 f/s est sélectionné pour [Mode de capture d’image] :
1f/s/ 3,1f/s/ 4,2f/s*/ 6,25f/s*/ 8,3f/s*/ 12,5f/s*/ 20f/s*/ 25f/s*
- **Réglage implicite :** 15f/s* **S857xL** **S856xL**, 30f/s* **S854xL** **S854x**

Remarque

- “Fréquence de trame*” est limité par “Taux binaire maxi. (par client)*”. C’est la raison pour laquelle, la fréquence de trame risque d’être inférieure à la valeur spécifiée lorsque toute valeur de paramétrage accompagnée d’un astérisque (*) est sélectionnée. Quand “VBR” est sélectionné pour “Priorité de transmission”, suivant les paramétrages de “Taux binaire maxi. (par client)*” et de “Qualité d’image”, une pause de la transmission des images peut se produire périodiquement. Vérifier la transmission des images après avoir changés les paramétrages.
- Ce paramètre est commun à chaque caméra vidéo.
- En fonction du nombre d’utilisateurs se connectant en même temps ou de la combinaison des caractéristiques dominantes utilisées, la fréquence de trame risque d’être inférieure à la valeur configurée. Vérifier la transmission des images après avoir changés les paramétrages.

[Taux binaire maxi. (par client)*]

Sélectionner un débit binaire H.265 (ou H.264) par client parmi les options suivantes.

64kb/s/ 128kb/s*/ 256kb/s*/ 384kbps*/ 512kb/s*/ 768kb/s*/ 1024kb/s*/ 1536kb/s*/ 2048kb/s*/ 3072kb/s*/ 4096kb/s*/ 6144kb/s*/ 8192kb/s*/ 10240kb/s*/ 12288kb/s*/ 14336kb/s*/ 16384kb/s*/ 20480kb/s*/24576kb/s*/--FREE ENTRY--

Lorsque "--FREE ENTRY--" est sélectionné, le débit binaire peut être spécifié librement.

- **Réglage implicite :**

Débit(1) : 3072kb/s*

Débit(2) : 768kb/s*

* La plage des débits binaires qui peuvent être configurés pour les débits binaires H.265 (ou H.264) dépend de "Priorité de transmission" et de "Taille de l'image d'importation".

Lorsque "Taux binai. cons.", "Priorité de fréquence de trame", ou "Meilleur effort" est sélectionné pour "Priorité de transmission"

- 320x180, et 640x360 : 64kb/s - 4096kb/s*
- 1280x720 : 128kb/s* - 8192kb/s*
- 1920x1080 : 256kb/s* - 12288kb/s*
- 2560x1440 : 768kb/s* - 24576kb/s*
- 2688x1520 (S854xL) (S854x) :768kb/s* - 24576kb/s*
- 3328x1872 (S856xL) : 2048kb/s* - 24576kb/s*
- 3840x2160 (S857xL) : 2048kb/s* - 24576kb/s*

Lorsque "VBR" est sélectionné pour "Priorité de transmission".

- 320x180, et 640x360 : 64kb/s - 12288kb/s*
- 1280x720 : 128kb/s* - 12288kb/s*
- 1920x1080 : 256kb/s* - 24576kb/s*
- 2560x1440 : 768kb/s* - 24576kb/s*
- 2688x1520 (S854xL) (S854x) :768kb/s* - 24576kb/s*
- 3328x1872 (S856xL) : 2048kb/s* - 24576kb/s*
- 3840x2160 (S857xL) : 2048kb/s* - 24576kb/s*

Remarque

- Le débit binaire pour "Débit" est limité par "Contrôle de bande passante (taux binaire)" à l'onglet [Réseau] sur la page "Réseau" page (→"3.9.1 Configurer les paramètres de réseau [Réseau]"). Si la valeur avec "*" joint est paramétrée, les images risquent de ne pas être débitées.
- Il est recommandé de régler le débit binaire du flux sur 8192kb/s ou moins. Lorsqu'une valeur supérieure à 8192kb/s est définie, il est possible qu'une anomalie se produise dans la continuité de la vidéo enregistrée.
- Lorsque l'intervalle de rafraîchissement est court, le débit binaire réel peut dépasser le débit binaire paramétré en fonction de l'objet.
- Ce paramètre est commun à chaque caméra vidéo.
- En fonction du nombre d'utilisateurs se connectant en même temps ou de la combinaison des caractéristiques dominantes utilisées, le taux binaire risque d'être inférieur à la valeur configurée. Vérifier la transmission des images après avoir changé les paramètres.

[Qualité d'image]

Sélectionner la qualité d'image des images H.265 (ou H.264) parmi les options suivantes.

- Pour "Taux binai. cons.", "Priorité de fréquence de trame" et "Meilleur effort" : Priorité au mouvement / Normale / Priorité à la qualité d'image
- Pour "VBR" : 0 Ultra-précis/ 1 Précis/ 2/ 3/ 4/ 5 Normal/ 6/ 7/ 8/ 9 Inférieur
- Réglage implicite : 5 Normal

Ce paramétrage est commun parmi Caméra vidéo 1, 2, 3 et 4.

[Codage intelligent] - [VIQS intelligent]

Maintient une haute qualité d'image dans le secteur contenant des objets (têtes des personnes, corps, véhicules et véhicules à deux roues), une qualité d'image faible/moyenne dans d'autres secteurs et transmet des images tout en réduisant le volume de données de transmission.

- **Arrêt:** N'utilise pas "VIQS intelligent".
- **Activé(Élevée):** Maintient une haute qualité d'image dans le secteur contenant des objets (têtes des personnes, corps, véhicules et véhicules à deux roues), une qualité d'image faible dans les autres secteurs et transmet des images tout en réduisant le volume des données de transmission.
- **Activé(Faible):** Maintient une haute qualité d'image dans le secteur contenant des objets (têtes des personnes, corps, véhicules et véhicules à deux roues), une qualité d'image moyenne dans les autres secteurs et transmet des images tout en réduisant le volume des données de transmission.
- **Réglage implicite :** Arrêt

Remarque

- Cette caractéristique peut être utilisée uniquement avec "Débit(1)". Lorsque "Activé(Élevée)" ou "Activé(Faible)" est sélectionné, les paramètres de VIQS configurés dans l'onglet [Qualité d'image] sont désactivés.
- Lorsque l'encodage intelligent est utilisé, la fréquence de trame peut parfois être limitée à 7,5 f/s (jusqu'à 6,25 f/s en mode 12,5 f/s) **S857xL** **S856xL** ou jusqu'à 15 f/s (jusqu'à 12,5 f/s en mode 25 f/s) **S854xL** indépendamment de la fréquence de trame définie.

[Codage intelligent] - [Contrôle de l'image P intelligent]

Afin de réduire le volume des données de transmission, la génération de données (macrobloc) dans les secteurs autres que celui contenant des objets (visages de personnes, corps, véhicules et véhicules à deux roues) sera limitée autant que possible.

- **Arrêt:** N'utilise pas "Contrôle de l'image P intelligent"
- **Activé:** Pour réduire le volume des données de transmission, la génération de données d'image dans des secteurs autres que celui contenant des objets (visages de personnes, corps, véhicules et véhicules à deux roues) sera limitée autant que possible.
- **Réglage implicite :** Arrêt

Remarque

- Cette caractéristique peut être utilisée uniquement avec "Débit(1)". Lorsque "Activé" est sélectionné, les paramètres de VIQS configurés dans l'onglet [Qualité d'image] sont désactivés.
- Lorsque "Activé" est sélectionné, le mouvement peut ne pas être régulier ou du bruit peut apparaître dans les secteurs ne contenant aucun objet (têtes des personnes, corps, véhicules et véhicules à deux roues).

[Codage intelligent] - [Contrôle GOP]

En utilisant "Contrôle GOP", le volume de données de la transmission peut être réduit.

- **Lorsque "H.265" est sélectionné pour "Format d'encodage débit".** Arrêt/ Faible(Variable GOP 1s-8s)/ Moyen(Variable GOP 4s-16s)/ Avancé(GOP Fixe 60s avec image clé 1s)/ Ctrl fréquence trame (GOP var 4s-16s avec ctrl fréqu trame)
- **Lorsque "H.264" est sélectionné pour "Format d'encodage débit" :** Arrêt/ Faible(Variable GOP 1s-8s)/ Moyen(Variable GOP 4s-16s)
- **Réglage implicite :** Arrêt

IMPORTANT

- Lorsque "Faible(Variable GOP 1s-8s)", "Moyen(Variable GOP 4s-16s)" ou "Ctrl fréquence trame (GOP var 4s-16s avec ctrl fréqu trame)" est sélectionné, les images peuvent être enregistrées sur la carte de mémoire SD uniquement via "Manuel" ou "Planification".

Remarque

- Lorsque “Contrôle GOP” est utilisé, l’intervalle de rafraîchissement est augmenté lors du débit des images H.265 (ou H.264). Pour cette raison, ne pas l’utiliser lorsque l’environnement de réseau a des erreurs fréquentes.
- “Faible(Variable GOP 1s-8s)”, “Moyen(Variable GOP 4s-16s)”, et “Ctrl fréquence trame (GOP var 4s-16s avec ctrl fréqu trame)” sont seulement disponibles lorsque “VBR” est sélectionné pour “Priorité de transmission”. “Avancé(GOP Fixe 60s avec image clé 1s)” peut être paramétré quel que soit le paramétrage de “Priorité de transmission”.
- En utilisant “Faible(Variable GOP 1s-8s)”, “Moyen(Variable GOP 4s-16s)”, et “Ctrl fréquence trame (GOP var 4s-16s avec ctrl fréqu trame)”, le volume de données de la transmission peut être réduit lorsqu’il n’y a pas de cible à détecter (visage, corps, véhicule et véhicule deux roues) dans l’image. En utilisant “Avancé(GOP Fixe 60s avec image clé 1s)”, le volume de données de la transmission peut être réduit indépendamment de la présence/absence de cible à détecter dans l’image.
- Lorsque “Ctrl fréquence trame (GOP var 4s-16s avec ctrl fréqu trame)” est sélectionné, la fréquence de trame change dans la plage comprise entre 1f/s et une valeur définie dans [Fréquence de trame*] en fonction de la présence/absence de cible à détecter.
- Quand “Ctrl fréquence trame (GOP var 4s-16s avec ctrl fréqu trame)” est sélectionné, l’affichage risque de devenir provisoirement plus lent ou plus rapide lors du changement de fréquences de trame.
- Lorsque “Faible(Variable GOP 1s-8s)”, “Moyen(Variable GOP 4s-16s)”, “Avancé(GOP Fixe 60s avec image clé 1s)” ou “Ctrl fréquence trame (GOP var 4s-16s avec ctrl fréqu trame)” est sélectionné, le débit binaire est limité.

[Intervalle de rafraîchissement]

Sélectionner un intervalle (intervalle trame I ; 0,2 - 5 secondes) pour le rafraîchissement des images H.265 (ou H.264) parmi les options suivantes.

Si un environnement réseau où se produit de fréquentes erreurs est utilisé, réduire l’intervalle de rafraîchissement de H.265 (ou H.264) afin de réduire les déformations d’image. L’intervalle de rafraîchissement peut toutefois devenir plus long que la valeur paramétrée ou le débit binaire réel peut dépasser le débit binaire paramétré.

0,2s/ 0,25s/ 0,33s/ 0,5s/ 1s/ 2s/ 3s/ 4s/ 5s

- **Réglage implicite** : 1s

Remarque

- Quand “Faible(Variable GOP 1s-8s)” est sélectionné pour “Contrôle GOP”, l’intervalle de rafraîchissement est paramétré sur Max. 8s.
- Quand “Moyen(Variable GOP 4s-16s)” est sélectionné pour “Contrôle GOP”, l’intervalle de rafraîchissement est paramétré sur Max. 16s.
- Quand “Avancé(GOP Fixe 60s avec image clé 1s)” est sélectionné pour “Contrôle GOP”, l’intervalle de rafraîchissement est paramétré sur 60s.
- Si le “Contrôle GOP” est paramétré sur “Ctrl fréquence trame (GOP var 4s-16s avec ctrl fréqu trame)”, la fréquence de trame s’étend de 1f/s jusqu’à la valeur paramétrée dans [Fréquence de trame*] selon la taille des changements d’image.
Plus la valeur de fréquence de trame est petite, plus long est l’intervalle de rafraîchissement.
- Ce paramètre est commun à chaque caméra vidéo.

[Type de transmission]

Sélectionner le type de transmission pour les images H.265 (ou H.264) comme suit.

- **Port de diffusion unique (AUTO)**: Un nombre maximum de 24 utilisateurs peuvent accéder en parallèle à la caméra vidéo. “Diffusion unique1 (Image)” et “Diffusion unique2 (Audio)” seront automatiquement sélectionnés au moment de la transmission des images et du son à partir de la caméra vidéo. Lorsqu’il n’est pas nécessaire de déterminer le numéro de port pour la transmission débit comme dans le cas de l’utilisation d’un environnement en réseau LAN particulier, il est recommandé de sélectionner “Port de diffusion unique (AUTO)”.

- **Port de diffusion unique (MANUEL):** Un nombre maximum de 24 utilisateurs peuvent accéder en parallèle à la caméra vidéo. Il est nécessaire de sélectionner “Diffusion unique1 (Image)” et “Diffusion unique2 (Audio)” en mode manuel pour la transmission des images et du son à partir de la caméra vidéo. Lorsque cette option est sélectionnée, un numéro de port sera automatiquement sélectionné lors de l'accès à la caméra vidéo à l'aide d'un navigateur. Cependant, lors de la transmission via Internet, veiller à fixer et à utiliser le numéro de port autorisé pour la communication à définir sur le routeur haut débit (→ “3.9.1 Configurer les paramètres de réseau [Réseau]”).
- **Multidiffusion:** Un nombre illimité d'utilisateurs peuvent accéder en parallèle à la caméra vidéo. Remplir le champ de saisie de “Adresse multidiffusion”, “Port multidiffusion” et “Limites TTL/HOP de multidiffusion” quand une transmission débit en mode multidiffusion est exécutée.
* Se référer à la “1.1.1 Contrôler les images de caméra vidéo” pour obtenir de plus amples informations sur le nombre d'accès en parallèle maximum.
- **Réglage implicite :** Port de diffusion unique (AUTO)

Remarque

- Ce paramètre est commun à chaque caméra vidéo.

[Diffusion unique1 (Image)]¹

Saisir le numéro de port Unicast (utilisé pour transmettre les images à partir de la caméra vidéo).

- **Numéro de port disponible :** 1024 - 50000 (uniquement les nombres pairs sont disponibles.)
- **Réglage implicite :**
 - **[Caméra vidéo 1]:**
 - Débit(1): 32004
 - Débit(2): 32014
 - **[Caméra vidéo 2]:**
 - Débit(1): 32006
 - Débit(2): 32016
 - **[Caméra vidéo 3]:**
 - Débit(1): 32008
 - Débit(2): 32018
 - **[Caméra vidéo 4] (S85x4L):**
 - Débit(1): 32010
 - Débit(2): 32020

[Diffusion unique2 (Audio)]¹

Saisir le numéro de port Unicast (utilisé pour transmettre le son à partir de la caméra vidéo).

- **Numéro de port disponible :** 1024 - 50000 (uniquement les nombres pairs sont disponibles.)
- **Réglage implicite :**
 - **[Caméra vidéo 1]:**
 - Débit(1): 33004
 - Débit(2): 33014
 - **[Caméra vidéo 2]:**
 - Débit(1): 33006
 - Débit(2): 33016
 - **[Caméra vidéo 3]:**
 - Débit(1): 33008
 - Débit(2): 33018
 - **[Caméra vidéo 4] (S85x4L):**
 - Débit(1): 33010
 - Débit(2): 33020

[Adresse multidiffusion]²

Saisir l'adresse IP de multidiffusion. Les images et le son seront transmis à l'adresse IP spécifiée.

- **Adresse IPv4 disponible** : 224.0.0.0 - 239.255.255.255
- **Adresse IPv6 disponible** : Adresse de multidiffusion à partir de "AV RAP"
- **Réglage implicite** :
 - **[Caméra vidéo 1]**:
 - Débit(1): 239.192.0.20
 - Débit(2): 239.192.0.21
 - **[Caméra vidéo 2]**:
 - Débit(1): 239.192.0.22
 - Débit(2): 239.192.0.23
 - **[Caméra vidéo 3]**:
 - Débit(1): 239.192.0.24
 - Débit(2): 239.192.0.25
 - **[Caméra vidéo 4] (S85x4L)**:
 - Débit(1): 239.192.0.26
 - Débit(2): 239.192.0.27

Remarque

- Saisir une adresse IP de multidiffusion après avoir vérifié la disponibilité d'une adresse de multidiffusion.

[Port multidiffusion]²

Saisir le numéro de port de multidiffusion (utilisé pour transmettre les images à partir d'une caméra vidéo).

- **Numéro de port disponible** : 1024 - 50000 (uniquement les nombres pairs sont disponibles.)
- **Réglage implicite** :
 - [Caméra vidéo 1]: 37004
 - [Caméra vidéo 2]: 37006
 - [Caméra vidéo 3]: 37008
 - [Caméra vidéo 4] (S85x4L): 37010

Remarque

- Quand le son est transmis à partir de la caméra vidéo, le numéro de port à utiliser sera le numéro de port de multidiffusion plus "1000".

[Limites TTL/HOP de multidiffusion]²

Saisir une valeur limite pour "Limites TTL/HOP de multidiffusion".

- **Valeur disponible** : 1-254
- **Réglage implicite** : 16

Remarque

- Ce paramètre est commun à chaque caméra vidéo.

IMPORTANT

- En transmettant des images débit par l'intermédiaire de l'Internet, l'image transmise risque parfois de ne pas être affichée suivant les paramétrages d'un serveur proxy ou d'un pare-feu. Dans ce cas, se référer à l'administrateur réseau.

3 Paramétrage détaillé

- Lorsque deux ou davantage de cartes d'interface réseau sont installées dans l'ordinateur personnel utilisé, la ou les cartes d'interface réseau qui ne sont pas utilisées pour la réception des images doivent être invalidées lors de l'affichage des images en utilisant le port multidiffusion.

^{*1} Il est nécessaire de spécifier le numéro de port de transmission unique lorsque "Port de diffusion unique (MANUEL)" est sélectionné pour "Type de transmission".

^{*2} Il est nécessaire de spécifier le numéro d'adresse IP de transmission multiple lorsque "Multidiffusion" est sélectionné pour "Type de transmission".

3.6.4 Configurer les paramètres relatifs à réglage d'image, zoom/mise au point, zone de confidentialité, VIQS et compensation de déformation d'objectif [Qualité d'image]

Cliquer l'onglet [Qualité d'image] de la page "Image/Son". (→"3.2.1 Comment afficher le menu de configuration", "3.2.2 Comment effectuer des opérations dans le menu de configuration")

Lorsque le bouton [Configuration>>] est cliqué pour chacune des rubriques, les paramètres détaillés seront affichés dans une nouvelle fenêtre. Les paramètres détaillés peuvent être configurés tout en contrôlant les images à l'onglet [Qualité d'image].

Les paramètres relatifs au réglage d'image, zoom/mise au point, à la zone de confidentialité et VIQS peuvent être configurés dans cette page.

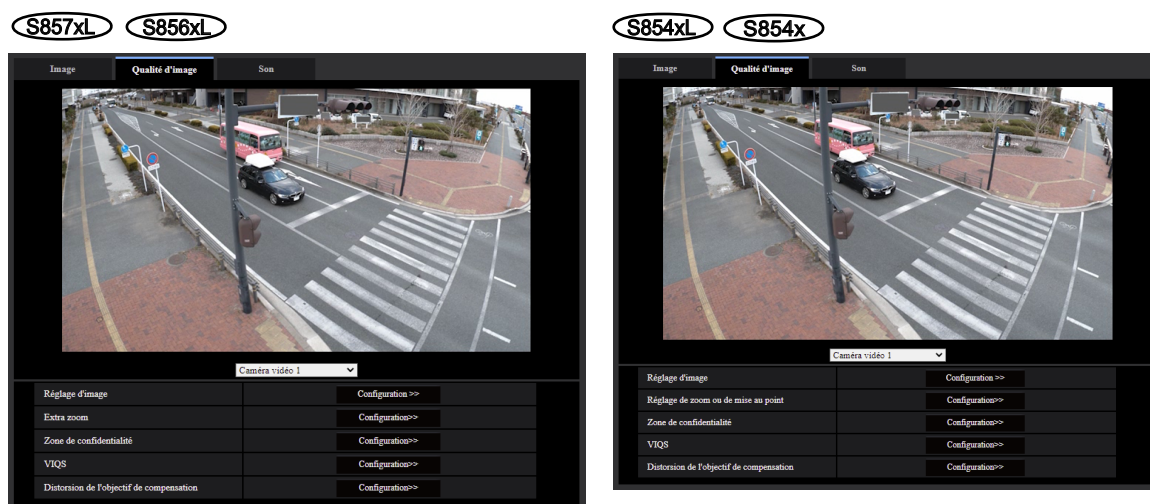

[Réglage d'image]

Cliquer le bouton [Configuration>>] pour afficher le menu de configuration qui permet de configurer les paramètres relatifs à la qualité d'image. Le menu de configuration sera affiché dans une nouvelle fenêtre ouverte. (→"3.6.4.1 Configurer les paramètres relatifs à la qualité d'image (menu de configuration "Réglage d'image")")

[Extra zoom] S857xL S856xL

Cliquer sur le bouton [Configuration>>] pour afficher le menu de configuration qui permet de configurer les paramètres relatifs à l'extra zoom. Le menu de configuration sera affiché dans une nouvelle fenêtre ouverte. (→"3.6.4.3 Ajuster le champ de vision angulaire avec Extra zoom S857xL S856xL")

[Réglage de zoom ou de mise au point] S854xL S854x

Cliquer sur le bouton [Configuration>>] pour afficher le menu de configuration qui permet de configurer les paramètres relatifs au zoom et à la mise au point. (→"3.6.4.4 Faire le réglage de zoom et de mise au point S854xL S854x")

[Zone de confidentialité]

Cliquer le bouton [Configuration>>] pour afficher le menu de configuration qui permet de configurer les paramètres relatifs à la zone de confidentialité. Le menu de configuration sera affiché. (→"3.6.4.5 Configurer les paramètres relatifs à la zone de confidentialité (menu de configuration la "Zone de confidentialité")")

3 Paramétrage détaillé

[VIQS]

Cliquer sur le bouton [Configuration>>] pour afficher le menu de configuration relatif à VIQS.
(→“3.6.4.6 Configurer le paramétrage VIQS”)

[Distorsion de l'objectif de compensation]

Cliquer sur le bouton [Configuration>>] pour afficher le menu de configuration qui permet de configurer les paramètres relatifs à la compensation de déformation d'objectif. Le menu de configuration sera affiché dans une nouvelle fenêtre ouverte. (→“3.6.4.8 Configurer les paramètres relatifs à la distorsion de l'objectif de compensation”)

3.6.4.1 Configurer les paramètres relatifs à la qualité d'image (menu de configuration “Réglage d'image”)

Cliquer le bouton [Configuration>>] de “Réglage d'image” à l'onglet [Qualité d'image] de la page “Image/Son”. (→“3.6.4 Configurer les paramètres relatifs à réglage d'image, zoom/mise au point, zone de confidentialité, VIQS et compensation de déformation d'objectif [Qualité d'image]”)

Les paramètres relatifs à la qualité d'image peuvent être configurés avec le menu de configuration affiché dans une nouvelle fenêtre affichée. Lorsque les valeurs sont modifiées, les valeurs changées seront immédiatement mises en vigueur et appliquées à l'image actuellement affichée à l'onglet [Qualité d'image]. Cliquer sur le signe “+” placé à gauche de chaque rubrique dans le menu de configuration pour développer l'élément respectif et activer les paramètres détaillés.

Cliquer sur le signe “-” placé à gauche d'une rubrique développée pour retourner à l'écran affiché avant que la rubrique soit développée.

<Exemple : Réglage de base>

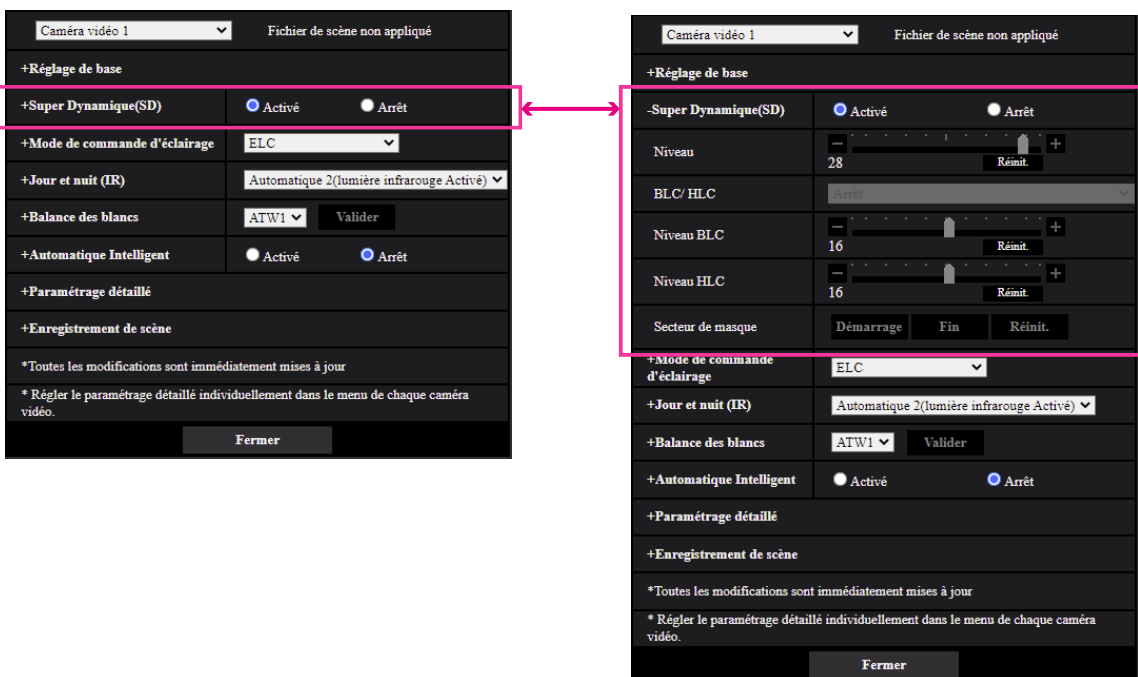

[Sélection de la caméra vidéo]

Sélectionner la caméra vidéo pour refléter le paramétrage de qualité d'image.

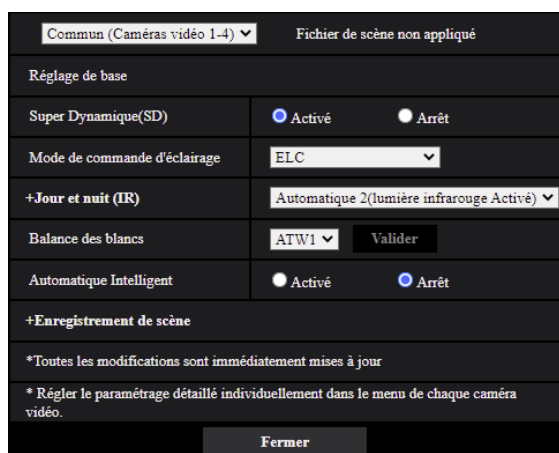

- **Commun (Caméras vidéo 1-4):** Le paramètre est appliqué à chaque caméra vidéo simultanément. Les images affichées dans l'onglet [Qualité d'image] s'affichent sur un écran partagé de chaque caméra.
- **Caméra vidéo 1:** Paramètre la qualité d'image de la caméra vidéo 1. L'image affichée dans l'onglet [Qualité d'image] est l'image de Caméra vidéo. 1.
- **Caméra vidéo 2:** Paramètre la qualité d'image de la caméra vidéo 2. L'image affichée dans l'onglet [Qualité d'image] est l'image de Caméra vidéo. 2.
- **Caméra vidéo 3:** Paramètre la qualité d'image de la caméra vidéo 3. L'image affichée dans l'onglet [Qualité d'image] est l'image de Caméra vidéo. 3.
- **Caméra vidéo 4 (S85x4L):** Paramètre la qualité d'image de la caméra vidéo 4. L'image affichée dans l'onglet [Qualité d'image] est l'image de Caméra vidéo. 4.
- **Réglage implicite :** Commun (Caméras vidéo 1-4)

Remarque

- Lorsque "Commun (Caméras vidéo 1-4)" est sélectionné, seuls les éléments de réglage affichés avant le réglage avancé sont disponibles comme pour "Super Dynamique", "Mode de commande d'éclairage", "Balance des blancs" et "Automatique intelligent". Pour effectuer d'autres réglages avancés, sélectionner chaque caméra individuellement, puis effectuer les réglages.

Réglage de base



[Luminosité]

Ajuster la luminosité.

Si l'on déplace le curseur dans la direction "+", l'image devient plus lumineuse.

Si l'on déplace le curseur dans la direction "-", l'image devient plus sombre.

Cliquer sur le bouton [Réinit.] pour réinitialiser sur le paramétrage de luminosité sur la valeur de réglage par défaut.

- **Réglage implicite** : 64

[Gain maximum]

Ajuste le gain maximum. Lorsque la luminosité du sujet est plus sombre, une augmentation du gain se produira automatiquement et l'écran sera plus lumineux. Si le gain est augmenté, le bruit risque aussi d'augmenter.

Si l'on déplace le curseur dans la direction "+", le gain maximum augmentera.

Si l'on déplace le curseur dans la direction "-", le gain maximum diminuera.

Cliquer sur le bouton [Réinit.] pour réinitialiser sur leurs valeurs de réglage par défaut.

- **Réglage implicite** : 6

[Niveau de gain de chrominance]

Ajuste le niveau de chrominance (la densité de la couleur).

Si l'on déplace le curseur dans la direction "+", les couleurs deviendront forte et plus vives. Si l'on déplace le curseur dans la direction "-", les couleurs deviendront plus tamisées. Cliquer le bouton [Réinit.] pour réinitialiser la couleur sur sa valeur de réglage implicite.

- **Réglage implicite** : 128

[Niveau de netteté]

Ajuste le niveau de netteté (compensation de synopsis).

Si le curseur est déplacé dans la direction "+", le détourage de l'image devient plus nette et lorsque le curseur est déplacé dans la direction "-", le détourage de l'image devient plus atténué. Cliquer le bouton [Réinit.] pour réinitialiser la couleur sur sa valeur de réglage implicite.

- **Réglage implicite** : 16

[DNR]

La fonction de réduction de bruit est permet de réduire automatiquement le bruit sous des conditions d'insuffisance d'éclairage.

Si l'on déplace le curseur dans la direction "+", l'effet de réduction de bruit est renforcé. Il peut se produire de nombreuses rémanences d'image.

Si l'on déplace le curseur dans la direction "-", l'effet de réduction de bruit est affaibli. Il se produit que quelques rémanences d'image.

Cliquer sur le bouton [Réinit.] pour réinitialiser sur leurs valeurs de réglage par défaut.

- **Réglage implicite** : 128

Super Dynamique(SD)

[Super Dynamique(SD)]

Sélectionner "Activé" ou "Arrêt" pour déterminer s'il faut activer ou non la fonction super dynamique.

Se référer à la description "Fonction super dynamique" (→"Fonction Super Dynamique") au sujet de la fonction Super Dynamique.

- **Activé**: La fonction Super Dynamique sera active.
- **Arrêt**: La fonction Super Dynamique ne sera pas active.
- **Réglage implicite** : Activé

Remarque

- Quand les phénomènes suivants sont constatés en raison des conditions d'éclairage, sélectionner "Arrêt" pour "Super Dynamique(SD)".
 - Quand un scintillement se produit ou qu'un changement de couleur a lieu sur l'écran
 - Quand du bruit apparaît dans le secteur le plus lumineux sur l'écran.

[Niveau]

Ajuster le niveau Super Dynamique (SD).

Si l'on déplace le curseur dans la direction "+", un sujet avec un contraste élevé peut être pris sans surexposition ou sous-exposition.

Si l'on déplace le curseur dans la direction "-", les parties avec une luminosité moyenne peuvent être prises avec une gradation riche.

Cliquer sur le bouton [Réinit.] pour réinitialiser sur leurs valeurs de réglage par défaut.

- **Réglage implicite** : 28

Fonction Super Dynamique

Quand il se produit d'importantes variations de luminosité entre les secteurs clairs et sombres de l'emplacement d'observation, la caméra vidéo règle l'objectif en fonction des secteurs les plus lumineux. Ceci provoque une perte de détails dans les zones sombres. À l'inverse, un réglage de luminosité de l'objectif pour les zones sombres fait que les zones claires sont délavées.

La fonction Super dynamique réalise une combinaison numérique d'une image qui est configurée pour obtenir une vue nette des zones claires avec une image qui est configurée pour une vue nette des zones plus sombres, ce qui crée une image finale préservant les détails dans son ensemble.

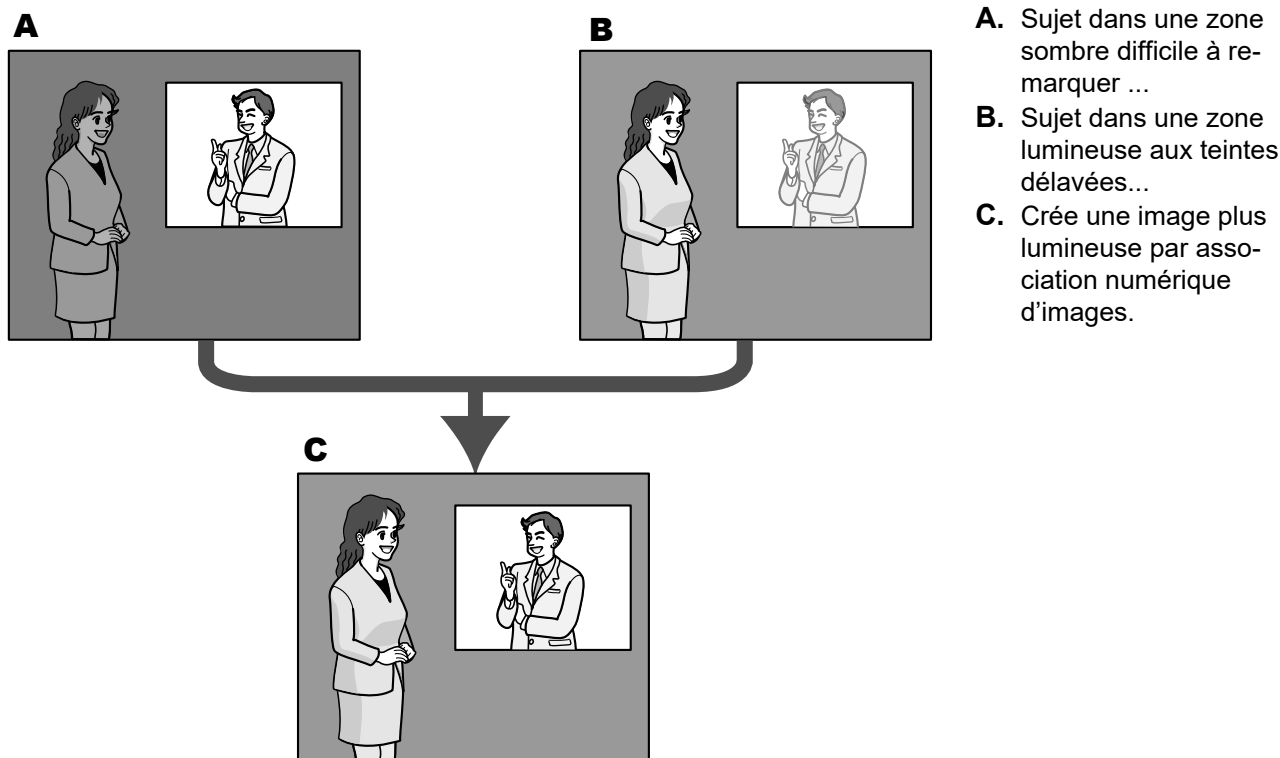
**[BLC/ HLC]**

Sélectionner parmi les options suivantes. Quand "Activé" est sélectionné pour "Super Dynamique(SD)" ou quand "Activé" est sélectionné pour "Automatique intelligent", ce paramétrage n'est pas disponible.

- **Compensation de contre-jour(BLC)**: Active la fonction de compensation de contre-jour(BLC).
- **Compensation de forte intensité lumineuse (HLC)**: Active la fonction de compensation de forte intensité lumineuse (HLC). La fonction de compensation de sorte intensité lumineuse limite la surexposition des sujets provoquée par une lumière intense (telle que la lumière des phares de voitures) la nuit.
- **Arrêt**: Désactive la fonction de compensation de contre-jour et la fonction de compensation d'éclairage intense.
- **Réglage implicite** : Arrêt

[Niveau BLC]

Ajuster le niveau BLC.

Si l'on déplace le curseur dans la direction "+", l'effet de la compensation de contre-jour augmentera.

Si l'on déplace le curseur dans la direction "-", l'effet de la compensation de contre-jour diminuera.

Cliquer sur le bouton [Réinit.] pour réinitialiser sur leurs valeurs de réglage par défaut.

- **Réglage implicite** : 16

[Niveau HLC]

Ajuste le niveau de compensation d'éclairage intense.

Si l'on déplace le curseur dans la direction "+", l'effet de la compensation d'éclairage intense (HLC) augmentera.

Si l'on déplace le curseur dans la direction "-", l'effet de la compensation d'éclairage intense (HLC) diminuera.

Cliquer sur le bouton [Réinit.] pour réinitialiser sur leurs valeurs de réglage par défaut.

- **Réglage implicite** : 16

[Secteur de masque]

Lorsque le secteur de masque est réglé, le secteur sélectionné est masqué et il est possible de régler la luminosité. Quand "Activé" est sélectionné pour le paramètre "Super Dynamique(SD)", ce paramétrage n'est pas disponible. Lorsque "Commun (Caméras vidéo 1-4)" est sélectionné, ce paramétrage n'est pas disponible. Paramétrer le secteur de masque de la caméra vidéo respectivement.

Se référer à la "3.6.4.2 Paramètre les secteurs de masquage" pour obtenir de plus amples informations sur la façon de paramétrer le secteur de masque.

Mode de commande d'éclairage

[Mode de commande d'éclairage]

Sélectionner le mode de contrôle de lumière.

- **Scène intérieure (50 Hz) / Scène intérieure (60 Hz)**: La vitesse d'obturation sera automatiquement ajustée pour empêcher un scintillement de se produire sous un éclairage fluorescent. Sélectionner 50 Hz ou 60 Hz correspondant à l'emplacement où la caméra vidéo est en service.
- **ELC**: Se sert du réglage de vitesse d'obturation pour la commande d'éclairage.
- **Réglage implicite** : ELC

Remarque

- Lorsque "mode 12,5f/s" **S857xL** **S856xL** ou "mode 25f/s" **S854xL** **S854x** est sélectionné pour "Mode de capture d'image", "Scène intérieure (60 Hz)" n'est pas disponible.

[Obturateur maximum]

La durée d'obturateur maximum ajuste la durée de stockage du capteur. Les paramètres suivants sont disponibles pour la durée d'enregistrement.

- Quand "mode 30f/s" ou "mode 15f/s" est sélectionné pour [Mode de capture d'image]
Maxi. 1/10000s, Maxi. 1/4000s, Maxi. 1/2000s, Maxi. 1/1000s, Maxi. 1/500s, Maxi. 1/250s, Maxi. 1/120s, Maxi. 1/100s, Maxi. 2/120s, Maxi. 2/100s, Maxi. 3/120s, Maxi. 1/30s, Maxi. 2/30s, Maxi. 4/30s, Maxi. 6/30s, Maxi. 10/30s, Maxi. 16/30s
- Quand "mode 25f/s" ou "mode 12,5f/s" est sélectionné pour [Mode de capture d'image]
Maxi. 1/10000s, Maxi. 1/4000s, Maxi. 1/2000s, Maxi. 1/1000s, Maxi. 1/500s, Maxi. 1/250s, Maxi. 1/100s, Maxi. 2/100s, Maxi. 3/100s, Maxi. 1/25s, Maxi. 2/25s, Maxi. 4/25s, Maxi. 6/25s, Maxi. 10/25s, Maxi. 16/25s
- **Réglage implicite** : Maxi. 1/30s

IMPORTANT

- Si la valeur suivante est réglée sur "Obturateur maximum", la fréquence de trame peut chuter lorsque l'objet est sombre.

Lorsque la fréquence de trame d'une ou plusieurs caméras vidéo parmi quatre caméras vidéo est réduite, la fréquence de trame des autres caméras vidéo dont les réglages de l'obturateur maximum n'ont pas été changés sera réduite de la même manière.

- Quand "mode 30f/s" ou "mode 15f/s" est sélectionné pour [Mode de capture d'image]
Une valeur plus longue que "Maxi. 1/30s" (Maxi. 2/30s/ Maxi. 4/30s/ Maxi. 6/30s/ Maxi. 10/30s/ Maxi. 16/30s)
- Quand "mode 25f/s" ou "mode 12,5f/s" est sélectionné pour [Mode de capture d'image]
Une valeur plus longue que "Maxi. 1/25s" (Maxi. 2/25s/ Maxi. 4/25s/ Maxi. 6/25s/ Maxi. 10/25s/ Maxi. 16/25s)

Remarque

- Si "0" est sélectionné pour "Gain maximum", le paramétrage de "Obturateur maximum" sera restreint comme suit :
 - Quand "mode 30f/s" ou "mode 15f/s" est sélectionné pour [Mode de capture d'image]
"Maxi. 2/30s" ou supérieur n'est pas disponible.
 - Quand "mode 25f/s" ou "mode 12,5f/s" est sélectionné pour [Mode de capture d'image]
"Maxi. 2/25s" ou supérieur n'est pas disponible.
- Lorsque le "Mode de commande d'éclairage" est réglé sur "Scène intérieure (60 Hz)", un délai inférieur à "Maxi. 1/120s" ne peut pas être paramétré.
- Lorsque le "Mode de commande d'éclairage" est réglé sur "Scène intérieure (50 Hz)", un délai inférieur à "Maxi. 1/100s" ne peut pas être paramétré.

[Vitesse de contrôle d'éclairage]

Ajuster la vitesse de contrôle d'éclairage.

Si l'on déplace le curseur dans la direction "+", la vitesse de contrôle d'éclairage augmentera.

Si l'on déplace le curseur dans la direction "-", la vitesse de contrôle d'éclairage diminuera.

Cliquer sur le bouton [Réinit.] pour réinitialiser sur leurs valeurs de réglage par défaut.

- **Réglage implicite** : 31

Jour et nuit (IR)

[Jour et nuit (IR)]

S857xL S856xL S854xL

Sélectionner par commutation entre le mode couleur et le mode noir et blanc parmi les options suivantes.

- **Arrêt**: Le mode couleur est sélectionné.
- **Activé (lumière infrarouge Arrêt)**: Prend toujours les images en noir et blanc.
- **Activé (lumière infrarouge Activé)**: Prend toujours les images en noir et blanc. Approprié quand une source d'éclairage proche de la lumière à rayons infrarouges de nuit est utilisée.
- **Automatique 1(lumière infrarouge Arrêt)**: La caméra vidéo se commute automatiquement entre le mode couleur et le mode noir et blanc en fonction de la luminosité de l'image (la luminance).
- **Automatique 2(lumière infrarouge Activé)**: La caméra vidéo se commute automatiquement entre le mode couleur et le mode noir et blanc en fonction de la luminosité de l'image (la luminance). Approprié quand une source d'éclairage proche de la lumière à rayons infrarouges de nuit est utilisée.
- **Automatique3(SCC)**: Approprié pour maintenir le mode de couleur même sous des conditions d'éclairage plus sombre. La fonction de compensation Super chroma (SCC) conserve le mode de couleur même sous faible éclairage.
- **Réglage implicite** : Automatique 2(lumière infrarouge Activé)

S854x

Sélectionner par commutation entre le mode couleur et le mode noir et blanc parmi les options suivantes.

- **Arrêt**: Le mode couleur est sélectionné.
- **Activé**: Le mode monochromatique est sélectionné.

3 Paramétrage détaillé

- **Automatique 1 (normal):** La caméra vidéo se commute automatiquement entre le mode couleur et le mode noir et blanc en fonction de la luminosité de l'image (la luminance).
- **Automatique 2 (lumière infrarouge):** La caméra vidéo se commute automatiquement entre le mode couleur et le mode noir et blanc en fonction de la luminosité de l'image (la luminance).
- **Automatique3(SCC):** Approprié pour maintenir le mode de couleur même sous des conditions d'éclairage plus sombre. La fonction de compensation Super chroma (SCC) conserve le mode de couleur même sous faible éclairage.
- **Réglage implicite :** Automatique 1 (normal)

Fonction Super compensation de chromie (SCC)

Cette fonction permet d'obtenir des images couleur aux teintes fidèles en utilisant la technologie de compensation de couleur de propriétaire qui reproduit les images même sous un faible éclairage où il est habituellement difficile de filmer des sujets pour un rendu normal.

IMPORTANT

S854xL **S854x**

- Si la mise au point ne peut pas être ajustée automatiquement, se référer à "3.6.4.4 Faire le réglage de zoom et de mise au point **S854xL** **S854x** - [Mise au point lors de la commutation jour et nuit]".

Remarque

- Étant donné que la technologie de compensation de couleur est utilisée pour "Automatique 3 (Super compensation de chromie (SCC))", certaines couleurs peuvent apparaître différentes des sujets filmés réels selon les conditions d'éclairage (comme lorsque des lumières infrarouges sont utilisées).
- Le bruit de fonctionnement risque d'être entendu au moment du changement en mode noir et blanc, toutefois, cela n'indique aucun défaut de fonctionnement.
- La commutation entre le mode couleur et le mode noir et blanc risque de ne pas se produire automatiquement en fonction de l'environnement. En ce cas, employer la fonction de planification pour commuter le mode couleur et le mode noir et blanc. Se référer à notre site Web d'informations techniques pour savoir comment configurer les paramètres <Contrôle No. : C0314>.
- Lorsque [Jour et nuit (IR)] est réglé sur une autre option que "Arrêt", le même réglage sera appliqué à toutes les caméras.

[Niveau]

Sélectionner le niveau de seuil (la luminosité) de commutation entre le mode couleur et le mode noir et blanc. Les descriptions au sujet des niveaux de seuil suivants d'éclairage sont indiquées quand "Arrêt" est sélectionné pour "Super Dynamique(SD)".

- **3:** Commute les images du mode couleur au mode monochromatique lorsque la luminosité ambiante (luminance) de la caméra vidéo atteint approximativement 8 lx ou moins.
- **2:** Commute les images du mode couleur au mode monochromatique lorsque la luminosité ambiante (luminance) de la caméra vidéo atteint approximativement 4 lx ou moins.
- **1:** Commute les images du mode couleur au mode monochromatique lorsque la luminosité ambiante (luminance) de la caméra vidéo atteint approximativement 2 lx ou moins.
- **0:** Commute les images du mode couleur au mode monochromatique lorsque la luminosité ambiante (luminance) de la caméra vidéo atteint approximativement 1 lx ou moins.
- **Réglage implicite :** 1

Remarque

- Le changement au mode couleur s'effectue lorsque la luminosité ambiante de la caméra vidéo atteint environ 5 à 8 fois les valeurs ci-dessus respectivement. Selon l'environnement, l'opération ci-dessus peut varier.
- Quand une valeur basse est sélectionnée pour "Gain maximum", il peut être difficile de commuter les modes selon l'environnement.

[Réglage de durée de temporisation]

Sélectionner une durée d'attente par commutation entre le mode couleur et le mode noir et blanc parmi les options suivantes.

2s/ 10s/ 30s/ 1min.

- **Réglage implicite** : 10s

[Intensité de témoin à diode électroluminescente infrarouge] (S857xL) (S856xL) (S854xL)

Sélectionner l'intensité de témoin à diode électroluminescente infrarouge parmi Élv./Moy./Fbl./Arrêt.

- **Réglage implicite** : Élv.

Remarque

- Ce réglage apparaît uniquement lorsque "Commun (Caméras vidéo 1-4)" est sélectionné pour [Sélection de la caméra vidéo]. Il est impossible de configurer ce paramètre pour chaque caméra individuellement.
- "Arrêt" est seulement disponible quand "Entrée monochromatique" est sélectionné pour "Borne 1" de l'onglet [Alarme].

[lumière infrarouge(1)], [lumière infrarouge(2)], [lumière infrarouge(3)], [lumière infrarouge(4)], [lumière infrarouge(5)], [lumière infrarouge(6)] (S857xL) (S856xL) (S854xL)

Le paramètre Activé/Arrêt peut être réglé sur chaque lumière infrarouge individuellement.

Pour obtenir de plus amples informations, se référer à notre site Web d'informations techniques <Contrôle No. : C0109>.

- **Réglage implicite** : Activé

[Contrôle d'intensité] (S857xL) (S856xL) (S854xL)

Sélectionner Activé/Arrêt pour déterminer s'il faut activer ou non la fonction de suppression de surexposition d'éclairage de lumière infrarouge.

- **Réglage implicite** : Arrêt

Remarque

- Lorsque [Intensité de témoin à diode électroluminescente infrarouge] est réglé sur une autre option que "Arrêt", le même réglage sera appliqué à toutes les caméras. Lorsque "Activé" est sélectionné pour [Automatique intelligent], la fonction de suppression de surexposition de la lumière infrarouge ne fonctionne pas.

Balance des blancs**[Balance des blancs]**

Sélectionner la méthode de réglage de balance des blancs parmi les options suivantes.

La teinte blanche peut être ajustée avec "Gain du rouge" et "Gain du bleu".

- **ATW1**: Sélectionne le mode de réglage d'analyse automatique de balance des blancs. La caméra vidéo vérifiera constamment la température de couleur de la source d'éclairage et ajustera automatiquement la balance des blancs. La gamme de température de couleur ajustable est approximativement de 2 700 K à 6 000 K.
- **ATW2**: Sélectionne le mode d'analyse automatique de balance des blancs sous lampe au sodium. La caméra vidéo ajustera automatiquement la balance des blancs sous un éclairage à lampe au sodium. La gamme de température de couleur ajustable est approximativement de 2 000 K à 6 000 K.
- **AWC**: Sélectionne le mode de contrôle automatique de balance des blancs. Ce réglage est approprié pour un emplacement où la source d'éclairage est stable. La gamme de température de couleur ajustable est approximativement de 2 000 K à 10 000 K.
- **Réglage implicite** : ATW1

Remarque

- La couleur risque de ne pas être reproduite fidèlement dans les conditions suivantes. Sélectionner "AWC" dans ces divers cas.
 - Quand le sujet filmé est principalement constitué d'une couleur foncée
 - Quand le ciel bleu ou le coucher du soleil est filmé
 - Quand le sujet filmé possède une luminance trop faible
- Après avoir sélectionné "AWC", cliquer le bouton [Valider].

[Gain du rouge]

Ajuste la couleur rouge des images.

Lorsque le curseur est déplacé dans la direction "+", la couleur rouge deviendra plus dense. Lorsque le curseur est déplacé dans la direction "-", la couleur rouge sera moins intense. Cliquer le bouton [Réinit.] pour réinitialiser la couleur sur sa valeur de réglage implicite.

- **Réglage implicite** : 128

[Gain du bleu]

Ajuste la couleur bleu des images.

Lorsque le curseur est déplacé dans la direction "+", la couleur bleue deviendra plus dense. Lorsque le curseur est déplacé dans la direction "-", la couleur rouge sera moins intense. Cliquer le bouton [Réinit.] pour réinitialiser la couleur sur sa valeur de réglage implicite.

- **Réglage implicite** : 128

[Secteur de masque]

Si l'on paramètre le secteur de masque, il est possible de régler la balance des blancs après le masquage du secteur paramétré. Lorsque "Commun (Caméras vidéo 1-4)" est sélectionné, ce paramétrage n'est pas disponible. Paramétrer le secteur de masque de la caméra vidéo respectivement.

Se référer à la "3.6.4.2 Paramètre les secteurs de masquage" pour obtenir de plus amples informations sur la façon de configurer le secteur de masque.

[Vitesse de réglage]

Ajuster la vitesse de réglage de balance des blancs.

Si l'on déplace le curseur dans la direction "+", la vitesse de réglage de balance des blancs augmentera. Si l'on déplace le curseur dans la direction "-", la vitesse de réglage de balance des blancs diminuera. Si l'on clique sur le bouton [Réinit.], la position du curseur et la vitesse de réglage de balance des blancs seront ramenés sur le réglage implicite.

- **Réglage implicite** : 16

Automatique intelligent

[Automatique intelligent]

Sélectionner Activé/Arrêt pour déterminer s'il faut activer ou non la fonction "Automatique intelligent".

Le réglage "Automatique intelligent" peut détecter les conditions présentes (éclairage en contre-jour, à l'extérieur, de nuit, etc.), les visages des gens et les objets se déplaçant, puis régler automatiquement l'ouverture, le gain, la vitesse d'obturation et le contraste de la caméra vidéo afin d'afficher les visages des personnes et des objets en mouvement plus nettement.

- **Réglage implicite** : Arrêt

[Niveau de priorité de visage]

Ajuste le niveau de priorité de visage quand "Automatique intelligent" est activé.

Si l'on déplace le curseur dans la direction "+", cela ajuste pour améliorer la visibilité des visages.

Si l'on déplace le curseur dans la direction "-", cela ajuste la totalité de l'image pour qu'elle soit parfaitement équilibrée.

Cliquer sur le bouton [Réinit.] pour réinitialiser sur leurs valeurs de réglage par défaut.

- **Réglage implicite** : 128

[Niveau de priorité de mouvement (Obturbateur)]

Ajuste le niveau de priorité de mouvement quand "Automatique intelligent" est activé.

Si l'on déplace le curseur dans la direction "+", il devient difficile pour les sujets en mouvement d'être flous, mais le bruit des sujets sombres augmente.

Si l'on déplace le curseur dans la direction "-", il devient plus facile pour les sujets en mouvement d'être flous, mais le bruit des sujets sombres diminue.

Cliquer sur le bouton [Réinit.] pour réinitialiser sur leurs valeurs de réglage par défaut.

- **Réglage implicite** : 128

Remarque

- N'oubliez pas qu'un scintillement peut se produire en raison d'un éclairage fluorescent lors de l'activation de la fonction automatique intelligente.
Dans ce cas, paramétrer l'une ou l'autre des dispositions suivantes :
 - Déplacer le curseur de "Niveau de priorité de mouvement" dans la direction "-".
 - Changer le "Mode de commande d'éclairage" sur "Scène intérieure (50 Hz)" ou "Scène intérieure (60 Hz)".
- Être bien conscient que la luminosité de l'image entière peut changer en raison de changements dans une partie de l'objet lors de l'activation de la fonction "Automatique intelligent". Dans ce cas, déplacer le curseur de [Niveau de priorité de visage] dans la direction "-".
- Lorsque l'automatique intelligent est utilisé, la fréquence de trame peut parfois être limitée jusqu'à 7,5 f/s (jusqu'à 6,25 f/s en mode 12,5 f/s) **S857xL** **S856xL** ou jusqu'à 15 f/s (jusqu'à 12,5 f/s en mode 25 f/s) **S854xL** **S854x** indépendamment de la fréquence de trame définie.

Paramétrage détaillé

[Réglage de contraste automatique]

Sélectionner Activé/Arrêt(Manuel) pour déterminer s'il faut activer ou non la fonction de réglage de contraste automatique.

Activé: Active la fonction de réglage de contraste automatique.

Arrêt: Arrête la fonction de réglage de contraste automatique.

- **Réglage implicite** : Activé

Remarque

- Quand "Activé" est sélectionné pour "Automatique intelligent", ce paramétrage n'est pas disponible.

[Niveau de contraste]

Ajuster le niveau de contraste.

Si l'on déplace le curseur dans la direction "+", le contraste de l'image augmentera.

Si l'on déplace le curseur dans la direction "-", le contraste de l'image diminuera.

Cliquer sur le bouton [Réinit.] pour réinitialiser sur leurs valeurs de réglage par défaut.

- **Réglage implicite** : 128

Remarque

- Quand "Activé" est sélectionné pour le paramètre "Compensation de voile", ce paramétrage n'est pas disponible.

[Extension noire adaptative]

Ajuster la luminosité des parties sombres de l'image.

Si l'on déplace le curseur dans la direction "+", les parties sombres de l'image deviendront plus lumineuses.

Si l'on déplace le curseur dans la direction "-", les parties sombres de l'image deviendront plus sombres.

Cliquer sur le bouton [Réinit.] pour réinitialiser sur leurs valeurs de réglage par défaut.

- **Réglage implicite** : 128

IMPORTANT

- Les paramétrages de “Extension noire adaptative” peuvent engendrer un accroissement du bruit dans les parties plus sombres et les parties autour des bordures entre les parties plus sombres et les parties plus lumineuses risquent de devenir plus sombres ou plus lumineuses que les autres parties plus sombres ou plus lumineuses.

Remarque

- Quand “Activé” est sélectionné pour le paramètre “Compensation de voile”, ce paramétrage n’est pas disponible.

[Extension en excédent d’éclairage adaptative]

Ajuster la luminosité des parties lumineuses de l’image.

Si l’on déplace le curseur dans la direction “+”, les parties sombres de l’image deviendront plus lumineuses.

Si l’on déplace le curseur dans la direction “-”, les parties lumineuses de l’image deviendront plus sombres.

Cliquer sur le bouton [Réinit.] pour réinitialiser sur leurs valeurs de réglage par défaut.

- **Réglage implicite** : 128

Remarque

- Quand “Activé” est sélectionné pour le paramètre “Compensation de voile”, ce paramétrage n’est pas disponible.

[Compensation de voile]

Sélectionner “Activé” ou “Arrêt” pour déterminer s’il faut activer ou non la fonction de compensation de voile.

Quand “Activé” est sélectionné pour le paramètre “Réglage de contraste automatique” ou quand “Activé” est sélectionné pour “Automatique intelligent”, ce paramétrage n’est pas disponible.

La fonction de compensation de voile peut faire que les images sombres qui ont été affectées par le brouillard ou par toutes autres conditions soient plus lumineuses en utilisant le traitement d’image numérique.

- **Activé**: Active la fonction de compensation de voile.
- **Arrêt**: Arrête la fonction de compensation de voile.
- **Réglage implicite** : Arrêt

Remarque

- Lorsque “Activé” est sélectionné pour “Compensation de voile”, les réglages de “Niveau de contraste”, “Extension noire adaptative” et “Extension en excédent d’éclairage adaptative” deviennent indisponibles.

[Niveau]

Ajuste le niveau de compensation de voile.

Le niveau de compensation de voile augmentera lorsque le curseur sera déplacé dans la direction “+” et diminuera lorsque le curseur sera déplacé dans la direction “-”. Cliquer sur le bouton [Réinit.] pour réinitialiser sur leurs valeurs de réglage par défaut.

- **Réglage implicite** : 4

[Niveau de tension constante de signal]

Ajuster le niveau du noir des images en déplaçant le curseur.

Lorsque le curseur est déplacé dans la direction “+”, les images deviennent plus lumineuses. Lorsque le curseur est déplacé dans la direction “-”, les images deviennent plus sombres. Cliquer le bouton [Réinit.] pour réinitialiser la couleur sur sa valeur de réglage implicite.

- **Réglage implicite** : 128

Enregistrement de scène

[Fichier de scène]

La combinaison des paramétrages employés pour ajuster la qualité des images peut être sauvegardée comme fichier de scène. Le fichier de scène peut être sélectionné ici.

Les fichiers de scène enregistrés peuvent être configurés dans la page "Planification" (→"3.10 Configurer les paramétrages relatifs aux planifications [Planification]"). Si la synchronisation du moment où des images sont visionnées affecte considérablement le secteur où les images sont visionnées, l'enregistrement des fichiers de scène à la planification peut vous permettre d'apparier une combinaison de paramétrages à différentes heures du jour afin de visionner les images dans les meilleures conditions possibles.

[Titre de fichier de scène]

Le nom de fichier de scène (jusqu'à 10 caractères) affiché dans "Fichier de scène" peut être modifié. Seuls les noms de fichier affichés dans "1 .:", "2 .:", "3 .:", et "4 .:" peuvent être modifiés.

- **Caractères non disponibles :** " &

Bouton [Charger]

Charge les données de paramétrage sélectionnées dans le "Fichier de scène" et change l'image actuelle par voie de conséquence.

Bouton [Enregistrer]

La combinaison des paramétrages employés pour ajuster la qualité des images qui sont actuellement affichées peut être enregistrée dans le fichier de scène affiché dans "Fichier de scène".

3.6.4.2 Paramètre les secteurs de masquage

Ceci explique comment masquer un secteur de l'image et régler la luminosité.

Au moment de paramétrer le secteur de masque, paramétrer "Super Dynamique(SD)" sur "Arrêt".

1. Faire apparaître le menu de configuration "Réglage d'image". (→"3.6.4 Configurer les paramétrages relatifs à réglage d'image, zoom/mise au point, zone de confidentialité, VIQS et compensation de déformation d'objectif [Qualité d'image]")

Caméra vidéo 1		Fichier de scène non appliqué	
+Réglage de base			
+Super Dynamique(SD)	<input type="radio"/> Activé	<input checked="" type="radio"/> Arrêt	
+Mode de commande d'éclairage	ELC		
+Jour et nuit (IR)	Automatique 2(lumière infrarouge Activé)		
+Balance des blancs	ATW1	Valider	
+Automatique Intelligent	<input type="radio"/> Activé	<input checked="" type="radio"/> Arrêt	
+Paramétrage détaillé			
+Enregistrement de scène			
*Toutes les modifications sont immédiatement mises à jour			
* Régler le paramétrage détaillé individuellement dans le menu de chaque caméra vidéo.			
Fermer			

3 Paramétrage détaillé

2. Cliquer sur “+” placé à gauche de “Super Dynamique(SD)” pour afficher le menu SD détaillé.

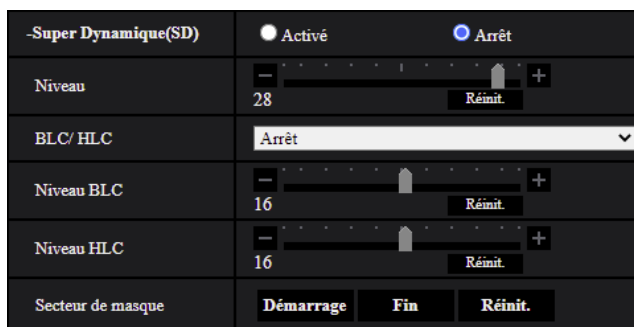

3. Cliquer le bouton [Démarrage] de “Secteur de masque”.
→ Les bordures apparaîtront et l'image affichée à l'onglet [Qualité d'image] sera divisée en 48 parties (6 x8).

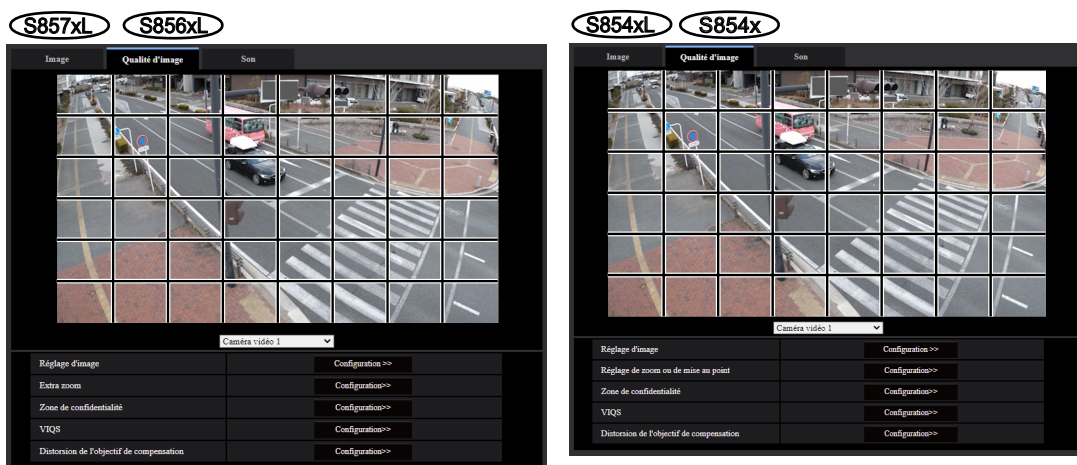

4. Cliquer les zones divisées à masquer.
→ Les zones qui clignotent seront masquées et deviendront blanches. Cliquer encore une fois sur la zone pour annuler le masquage.

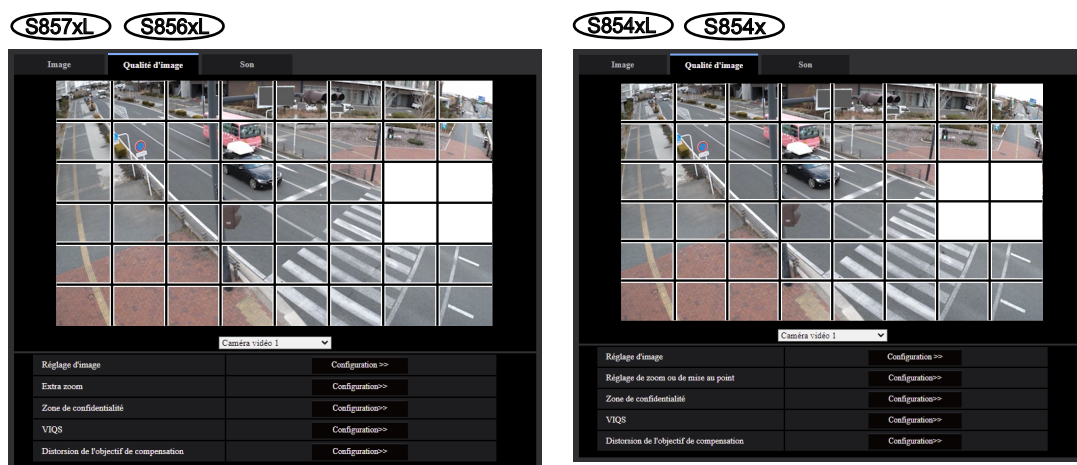

5. Cliquer le bouton [Fin] après avoir complété les zones de masquage.
→ Les bordures de l'image affichée à l'onglet [Qualité d'image] disparaîtront.

IMPORTANT

- Le secteur de masque peut se déplacer hors de l'alignement lorsque [Rotation d'image] dans l'onglet [Base] ou [Mode de capture d'image] dans l'onglet [Image] est modifié après la configuration du secteur de masque. Veiller à vérifier le secteur de masque après un changement du paramétrage.
- La zone de masquage risque de se déplacer hors de l'alignement quand le paramétrage "Extra zoom optique" est modifié. Veiller à vérifier le secteur de masque après un changement du paramétrage.

S854xL **S854x**

Remarque

- Lorsque le bouton [Réinit.] est cliqué, le masquage de toutes les zones masquées sera annulé.

3.6.4.3 Ajuster le champ de vision angulaire avec Extra zoom **S857xL**

S856xL

Remarque

- Le réglage n'est pas disponible lorsque le mode "Dc. qu" ou le mode "Panorama" est sélectionné pour le [Mode de capture d'image].

Cliquer le bouton [Configuration>>] de "Extra zoom" à l'onglet [Image/Confident.] de la page "Image".

(→"3.6.4 Configurer les paramètres relatifs à réglage d'image, zoom/mise au point, zone de confidentialité, VIQS et compensation de déformation d'objectif [Qualité d'image]")

Il est possible de faire le réglage du champ angulaire de vision en utilisant la fonction extra zoom.



- Cliquer sur ce bouton pour ajuster le pourcentage de zoom sur la position "Grand angle".
- Cliquer sur ce bouton pour régler le rapport de zoom sur 1,0 fois.
- Cliquer sur ce bouton pour ajuster le pourcentage de zoom sur la position "Télé.".

Remarque

- Le rapport de zoom maximum pour l'Extra zoom varie selon le modèle et le [Mode de capture d'image] sélectionné.
- Se reporter à Informations de base pour obtenir plus de renseignements concernant le rapport de zoom maximal.

IMPORTANT

- La fonction extra zoom risque de ne peut pas être activée sur la position appropriée si le paramétrage de la fonction est exécuté après les paramètres du secteur VIQS (→"3.6.4.6 Configurer le paramétrage VIQS"), de la zone confidentialité (→"3.6.4.5 Configurer les paramètres relatifs à la zone de confidentialité (menu de configuration la "Zone de confidentialité)") ou du secteur VMD (→"3.7.5 Configurer les paramètres VMD [Secteur VMD]"). Par conséquent, configurez les paramètres de chaque secteur après avoir configuré les paramètres de l'Extra zoom.
- Configurez les paramètres du secteur de masque avec un rapport de zoom de x1,0. Le secteur de masque (→"3.6.4.2 Paramètre les secteurs de masquage") fonctionne dans la position de masque du rapport de zoom de x1,0 même après avoir configuré les paramètres de l'Extra zoom.

3.6.4.4 Faire le réglage de zoom et de mise au point S854xL S854x

Remarque

- Le réglage n'est pas disponible lorsque le mode "Dc. qu" ou le mode "Panorama" est sélectionné pour le [Mode de capture d'image].

Cliquer le bouton [Configuration>>] de "Réglage de zoom ou de mise au point" à l'onglet [Image/Confident.] de la page "Image". (→"3.6.4 Configurer les paramètres relatifs à réglage d'image, zoom/mise au point, zone de confidentialité, VIQS et compensation de déformation d'objectif [Qualité d'image]")

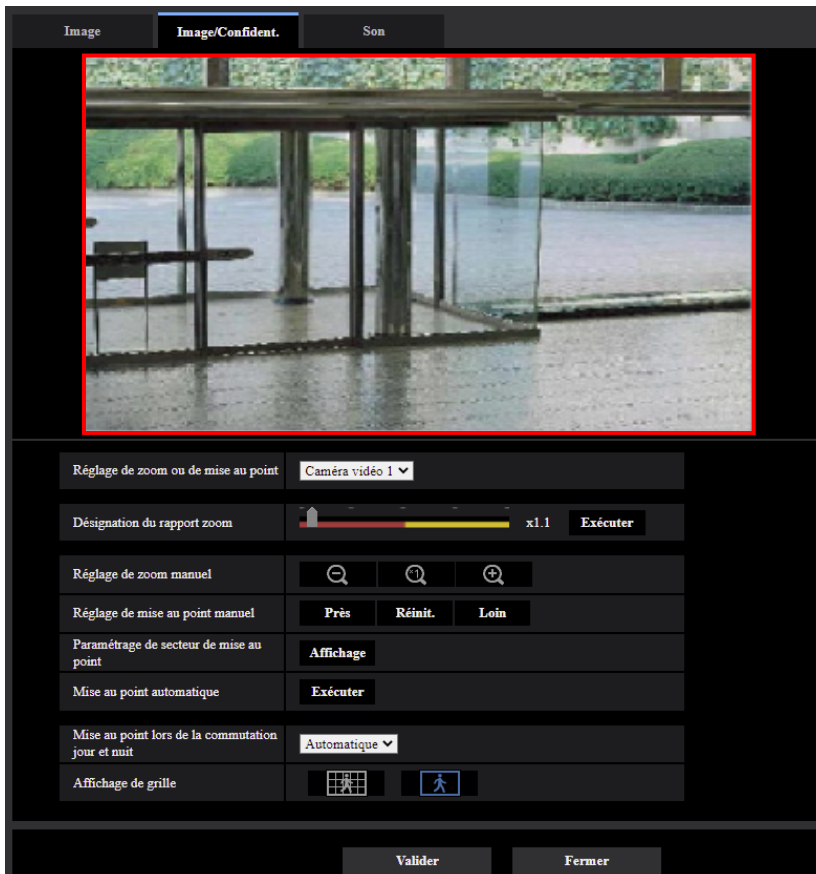

[Réglage de zoom ou de mise au point]

Il est possible de faire le réglage du champ angulaire de vision en utilisant les fonctions zoom et extra zoom optique.

Faire le paramétrage de mise au point en déplaçant la mise au point de l'objectif jusqu'à la position appropriée. Les réglages manuel et automatique sont disponibles.

[Désignation du rapport zoom]

Les fonctions de zoom et de mise au point peuvent être réglées en même temps.



Actionner le curseur pour agrandir/réduire le détournage de champ angulaire de vision dans l'image.

En réglant le rapport de zoom du côté "Télé", seul le détournage de champ angulaire de vision est réduit, et il est alors possible de déterminer le rapport de zoom tout en vérifiant le champ angulaire de vision après avoir exécuté le zooming.

En réglant le rapport de zoom du côté "Grand angle", un agrandissement de l'image est exécuté ou le détournage de champ angulaire de vision est agrandi, et il est alors possible de déterminer le rapport de zoom tout en vérifiant le champ angulaire de vision après avoir exécuté le zooming.

Une fois le détournement de réglage de champ angulaire de vision exécuté, la fonction de mise au point automatique démarre automatiquement le réglage de mise au point basé sur un sujet situé au centre de l'écran en cliquant sur le bouton [Exécuter].

Remarque

- Le secteur rouge du curseur et du détournement de réglage de champ angulaire de vision représentent le zoom optique, et le secteur jaune représente l'extra zoom optique. L'agrandissement maximum pour le zoom optique et l'extra zoom optique varie selon le modèle et les paramètres de [Mode de capture d'image].
- Si l'on clique sur le bouton  ou le bouton  de [Réglage de zoom manuel], [Désignation du rapport zoom] ne peut pas être actionnée. Pour exécuter [Désignation du rapport zoom], cliquer sur le bouton [Charger] ou sur le bouton  de [Réglage de zoom manuel].

[Réglage de zoom manuel]

Le réglage de zoom peut être réglé manuellement.

 : Cliquer sur ce bouton pour ajuster le rapport de zoom sur la position "Grand angle" jusqu'à 1,0 fois.

 : Cliquer sur ce bouton pour régler le rapport de zoom sur 1,0 fois.

 : Cliquer sur ce bouton pour ajuster le pourcentage de zoom sur la position "Télé".

Remarque

- La caméra vidéo se commute entre le zoom optique et l'extra zoom optique selon le rapport de zoom. Les rapports de zoom optique et d'extra zoom optique pris en charge varient selon le modèle et le mode de capture d'image sélectionnés.
- Lorsque "Taille de l'image d'importation" est paramétrée sur "640x360" ou une plus grande résolution, la qualité d'image peut se détériorer en fonction du rapport de zoom. Pour obtenir de plus amples informations, se référer à notre site Web d'informations techniques <Contrôle No. : C0124>.

IMPORTANT

- Si zoom optique et extra zoom optique sont configurés après avoir configuré les paramètres pour le secteur de masquage (→"3.6.4.2 Paramètre les secteurs de masquage"), la zone de confidentialité (→"3.6.4.5 Configurer les paramètres relatifs à la zone de confidentialité (menu de configuration la "Zone de confidentialité)"), le secteur VMD (→"3.7.5 Configurer les paramètres VMD [Secteur VMD]"), le secteur VIQS (→"3.6.4.7 Configurer le secteur VIQS") et le secteur SCD (→"3.7.7 Configurer les paramètres SCD [Secteur SCD]"), les secteurs configurés pour ces paramètres peuvent sortir de l'alignement. Par conséquent, effectuez les paramètres des fonctions zoom optique et extra zoom optique avant les autres paramètres.

[Réglage de mise au point manuel]

Le réglage de mise au point peut être réglé manuellement.

- [Près]:** Cliquer sur ce bouton pour ajuster la mise au point en position "Près".
- [Réinit.]:** Cliquer sur ce bouton pour réinitialiser la mise au point sur sa valeur par défaut.
- [Loin]:** Cliquer sur ce bouton pour ajuster la mise au point en position "Loin".

Remarque

- Un clic sur le bouton [Près] ou [Loin] est un réglage fin, et il peut sembler qu'il n'y a aucun changement de la mise au point. Pour déplacer largement la mise au point, maintenez le bouton enfoncé.

[Paramétrage de secteur de mise au point automatique]

Lors de l'exécution de la mise au point automatique, il est possible d'utiliser cet encadrement pour spécifier le sujet sur l'écran pour lequel la mise au point doit être ajustée. Sauf indication contraire, ajuster la mise au point sur le sujet dans le secteur central de l'écran.

3 Paramétrage détaillé

- **[Affichage]:** Affiche l'encadrement de mise au point automatique dans l'écran des paramètres. Dans les paramètres par réglage implicite, l'encadrement de mise au point automatique est affiché dans le secteur central de l'écran. Tirer avec la souris sur l'image et spécifier le secteur où la mise au point doit être ajustée. Une fois que le paramétrage est terminé, cliquer sur le bouton [Enregistrer]. Quand on clique sur le bouton [Affichage], les boutons [Réinit.] et [Enregistrer] sont affichés.
- **[Réinit.]:** Réinitialise le paramétrage d'encadrement sur son réglage par défaut.
- **[Enregistrer]:** Sauvegarde l'encadrement paramétré. Cliquer pour ajuster automatiquement la mise au point sur le sujet dans le secteur spécifié.

Remarque

- Le secteur de mise au point peut se déplacer hors de l'alignement lorsque [Rotation d'image] dans l'onglet [Base] ou [Mode de capture d'image] dans l'onglet [Image] est modifié après la configuration du secteur de mise au point. Veiller à vérifier à nouveau le réglage de la zone de mise au point.

[Mise au point automatique]

La fonction de mise au point automatique démarre automatiquement le réglage de mise au point basé sur un sujet photographique situé au centre de l'écran en cliquant sur le bouton [Exécuter].

IMPORTANT

- Lorsque le "Mode 30f/s" est sélectionné pour [Mode de capture d'image], si la "Mise au point automatique" est exécutée lors du fonctionnement d'obturation lente, la nuit, alors qu'une valeur d'intervalle supérieure à "Maxi. 1/30s" (Maxi. 2/30s, Maxi. 4/30s, Maxi. 6/30s, Maxi. 10/30s ou Maxi. 16/30s) est sélectionnée pour "Obturbateur maximum", la mise au point automatique peut prendre plus de temps.
- Lorsque le "Mode 25f/s" est sélectionné pour [Mode de capture d'image], si la "Mise au point automatique" est exécutée lors du fonctionnement d'obturation lente, la nuit, alors qu'une valeur d'intervalle supérieure à "Maxi. 1/25s" (Maxi. 2/25s, Maxi. 4/25s, Maxi. 6/25s, Maxi. 10/25s ou Maxi. 16/25s) est sélectionnée pour "Obturbateur maximum", la mise au point automatique peut prendre plus de temps.
- Dans les emplacements suivants ou avec les sujets suivants, la mise au point risque de ne pas pouvoir être ajustée automatiquement. Dans ce cas, ajuster manuellement la mise au point.
 - quand le sujet se déplace beaucoup
 - quand il y a de grands changements dans l'intensité d'éclairage
 - quand le niveau de la lumière est faible
 - quand le sujet ou l'emplacement est extrêmement lumineux ou réfléchissant
 - quand l'observation est faite au travers de fenêtres
 - quand le couvercle en dôme se trouve dans des emplacements où il risque de se salir facilement
 - emplacements où il n'y a pas beaucoup de contraste tel qu'un mur blanc
 - quand il se produit un clignotement brutal
- Quand les images dans la région de la lumière proche de l'infrarouge changent de la couleur au noir et blanc, un écart de mise au point sur les images peut se produire en raison de la nature des propriétés optiques. Dans ce cas, le réglage de la mise au point peut être rectifié automatiquement en sélectionnant "Automatique" ou "Préréglage" pour "Mise au point lors de la commutation jour et nuit" dans le menu de configuration (la mise au point ne sera pas automatiquement réglée en fonction du changement de niveau d'éclairage une fois que la mise au point est rectifiée).

[Mise au point lors de la commutation jour et nuit]

Sélectionner la méthode de réglage de mise au point après commutation entre le mode couleur et le mode noir et blanc.

Pour obtenir de plus amples informations, se référer à notre site Web d'informations techniques <Contrôle No. : C0315>.

- **Automatique:** Lorsque vous basculez entre couleur/NB d'une image sur laquelle le réglage de mise au point final a été effectué, la mise au point sera automatiquement ajustée. Lorsque vous rebasculez en

couleur/NB tel que précédemment, la position de mise au point reviendra à la position déterminée lorsque le réglage de mise au point final a été effectué. Si la mise au point d'une image ne peut pas être ajustée en tant qu'image en noir et blanc, l'image peut être réajustée en tant qu'image couleur et être à nouveau commutée en une image en noir et blanc.

- **Préréglage:** Exécute le mouvement de préréglage de chaque position de mise au point spécifiée lors de la commutation entre les images couleur et les images monochromatiques. La position préréglée est la dernière position de mise au point spécifiée, qui a été automatiquement mémorisée pour chacune des images couleur et des images monochromatiques.
- **Fixe:** Fixe la position après le réglage de mise au point soit automatiquement soit manuellement.
- **Réglage implicite :** Automatique

IMPORTANT

- Si la mise au point ne peut pas être réglée automatiquement lors de la commutation entre le mode couleur et le mode noir et blanc lorsque "Automatique" est sélectionné, sélectionner "Préréglage" ou "Fixe" et régler la mise au point manuellement.

[Affichage de grille]

Sélectionner Activé/Arrêt pour déterminer s'il faut afficher ou non la grille qui peut être utilisée pour le réglage de position de ce produit lors de l'utilisation du logiciel d'extension. Pour les dimensions réglables pour chaque logiciel d'extension, se reporter à notre site Web d'informations techniques <Contrôle No. : C0320>.

Bouton [Fermer]

Cliquer sur ce bouton pour fermer le menu de configuration "Réglage de zoom ou de mise au point".

3.6.4.5 Configurer les paramètres relatifs à la zone de confidentialité (menu de configuration la "Zone de confidentialité")

Cliquer le bouton [Configuration>>] de "Zone de confidentialité" à l'onglet [Qualité d'image] de la page "Image/Son". (→"3.6.4 Configurer les paramètres relatifs à réglage d'image, zoom/mise au point, zone de confidentialité, VIQS et compensation de déformation d'objectif [Qualité d'image]")

Quand il existe une zone que l'on ne souhaite pas afficher, paramétrer la zone en tant que zone de confidentialité grisée. Il est possible de paramétrer jusqu'à 8 zones de confidentialité.

IMPORTANT

- Le réglage de la zone de confidentialité n'est pas pris en charge pour le mode "Panorama".

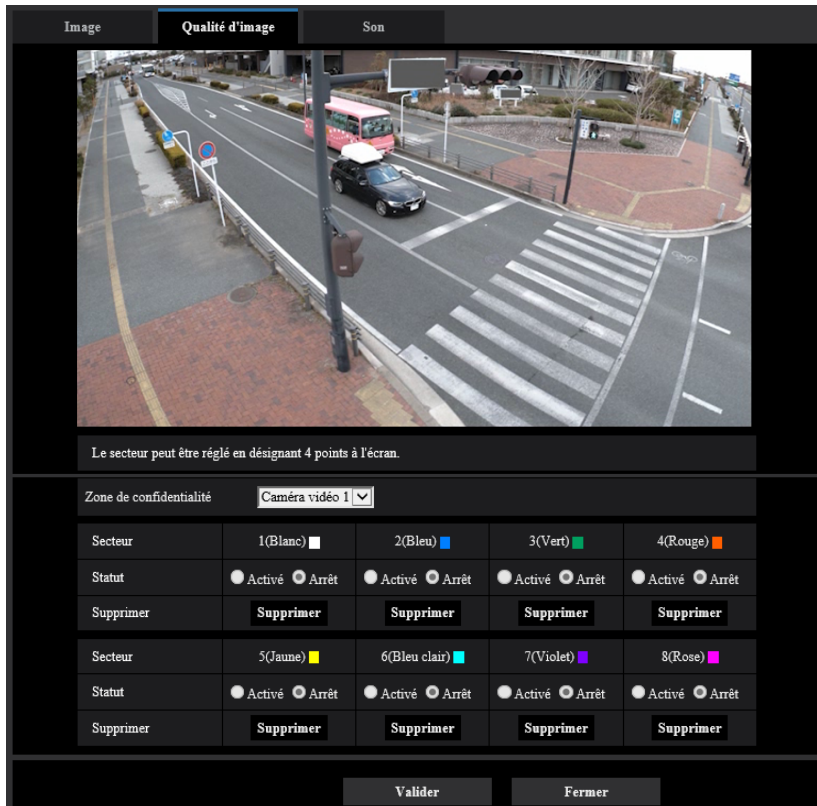

[Sélection de la caméra vidéo]

Sélectionner une caméra vidéo pour laquelle la zone de confidentialité doit être définie.

Remarque

- La sélection de la caméra vidéo n'est pas disponible lorsque le mode "Dc. qu" ou le mode "Panorama" est sélectionné pour [Mode de capture d'image].

[Secteur]

La zone de confidentialité sera paramétrée en désignant quatre points culminants sur une image. Chaque zone peut être superposée. Les zones sont numérotées séquentiellement à partir de la zone 1.

Remarque

- Paramétrer la zone de confidentialité dans une taille supérieure à celle du sujet à cacher.
- Lorsque "Dc. qu" est sélectionné pour le [Mode de capture d'image], il est impossible de spécifier 4 points s'ils se croisent sur une caméra vidéo.

[Statut]

Sélectionner "Activé" ou "Arrêt" pour déterminer s'il faut ou non afficher la zone de confidentialité.

- Activé:** La zone de confidentialité sera affichée.
- Arrêt:** La zone de confidentialité ne sera pas affichée.
- Réglage implicite :** Arrêt

Bouton [Supprimer]

Cliquer sur le bouton [Supprimer] correspondant à la zone à supprimer.

Bouton [Fermer]

Cliquer sur ce bouton pour fermer le menu de configuration “Zone de confidentialité”.

IMPORTANT

- Après la configuration de la zone de confidentialité, la zone de confidentialité peut se déplacer en dehors de l’alignement si les paramètres pour le “Mode de capture d’image” de l’onglet [Image] ou de “Rotation d’image” de l’onglet [Base] sont modifiés. Veiller à vérifier la zone de confidentialité après un changement du paramétrage.
- Après la configuration de la zone de confidentialité, la zone de confidentialité risque de se déplacer hors de l’alignement quand le paramétrage “Extra zoom optique” est changé. Veiller à vérifier la zone de confidentialité après un changement du paramétrage.
- Lorsque la zone de confidentialité est configurée alors que la distorsion de l’objectif de compensation est active, la zone de confidentialité peut se déplacer hors de l’alignement. Dans ce cas, réinitialiser d’abord une seule fois la distorsion de l’objectif de compensation sur “0” et configurer la zone de confidentialité. Configurer ensuite à nouveau la compensation de distorsion.

3.6.4.6 Configurer le paramétrage VIQS

Cliquer le bouton [Configuration>>] de “VIQS” à l’onglet [Image] de la page “Image/Son”. (→“3.6.4 Configurer les paramètres relatifs à réglage d’image, zoom/mise au point, zone de confidentialité, VIQS et compensation de déformation d’objectif [Qualité d’image]”)

VIQS est une abréviation de qualité variable d’image dans le secteur spécifié et est une caractéristique qui permet de changer les images d’un secteur spécifique.

Il est possible d’améliorer la qualité de l’image de la plage spécifiée dans un secteur de prise de vues (image). Il est également possible de modérer le volume des données d’image en diminuant la qualité d’image d’autres secteurs.

Le paramétrage VIQS est uniquement valable pour les images H.265 (ou H.264).

Il est possible de paramétrer jusqu’à 8 secteurs VIQS.

Pour contrôler l’image après la configuration VIQS, quand les images H.265 (ou H.264) sont sélectionnées sous “Débit”, vous pouvez contrôler l’image en appuyant sur le bouton [Confirme]. Vous pouvez également contrôler en affichant une image H.265 (ou H.264) à la page “En direct”.

La fonction VIQS n’est pas disponible dans les cas suivants :

- Lorsque “Activé(Élevée)” ou “Activé(Faible)” est défini pour “VIQS intelligent” de “Débit(1)”
- Lorsque “Activé” est sélectionné pour [Contrôle de l’image P intelligent]

[Sélection de la caméra vidéo]

Sélectionner une caméra vidéo pour laquelle la zone de confidentialité doit être définie.

Remarque

- La sélection de la caméra vidéo n’est pas disponible lorsque le mode “Dc. qu” ou le mode “Panorama” est sélectionné pour [Mode de capture d’image].

[Secteur]

Au moment de sélectionner un secteur VIQS dans l’écran, il sera numéroté en tant que secteur 1. (Les secteurs ultérieurs seront numérotés dans l’ordre de la sélection.)

[Statut]

Sélectionner “Activé” ou “Arrêt” pour déterminer s’il faut utiliser ou non le secteur VIQS.

- **Activé:** Le secteur VIQS sera paramétré.

3 Paramétrage détaillé

- **Arrêt:** Le secteur VIQS ne sera pas paramétré.
- **Réglage implicite :** Arrêt

Bouton [Supprimer]

Supprime le secteur VIQS. Cliquer sur le bouton pour supprimer le secteur VIQS.

[Niveau]

Configurer le niveau de différence dans la qualité d'image entre les secteurs spécifiés et les secteurs non spécifiés. Plus le niveau de différence est élevé, plus la qualité des images du secteur non spécifié est réduite. Ceci permet de modérer la taille des données d'image.

0 Mini./ 1/ 2/ 3/ 4/ 5 Normal/ 6/ 7/ 8/ 9 Maxi.

- **Réglage implicite :** 5 Normal

Débit

[Débit(1)]

Sélectionner "Activé" ou "Arrêt" pour déterminer s'il faut oui ou non activer la fonction VIQS pour les images (Débit(1)) transmises.

Les images VIQS (Débit(1)) peuvent être confirmées avec le bouton [Confirme].

- **Réglage implicite :** Arrêt

[Débit(2)]

Sélectionner "Activé" ou "Arrêt" pour déterminer s'il faut oui ou non activer la fonction VIQS pour les images (Débit(2)) transmises.

Les images VIQS (Débit(2)) peuvent être confirmées avec le bouton [Confirme].

- **Réglage implicite :** Arrêt

IMPORTANT

- Le secteur VIQS peut se déplacer hors de l'alignement lorsque le réglage de [Mode de capture d'image] sur la page "Image/Son" ou de [Rotation d'image] dans l'onglet [Base] est modifié après le réglage de VIQS sur "Activé". Veiller à vérifier le paramétrage VIQS après un changement du paramétrage de "Mode de capture d'image".

Remarque

- Se référer à la "3.6.4.7 Configurer le secteur VIQS" en ce qui concerne la procédure de paramétrages du secteur VIQS.
- Lorsque "Arrêt" est sélectionné pour "Transmission débit" du débit applicable, le bouton [Confirme] de la sélection du débit devient indisponible.

3.6.4.7 Configurer le secteur VIQS

Le secteur VIQS est spécifié en suivant les étapes ci-dessous.

1. Tirer avec la souris sur l'écran pour spécifier le secteur (jusqu'à 8 secteurs).
→ Le secteur spécifié deviendra le secteur "1(Blanc)" et l'encadrement sera affiché.
Les secteurs sont paramétrés dans l'ordre de numéro de secteur à partir du numéro 1. La couleur placée à côté du numéro de secteur indique la couleur de l'encadrement correspondant.

Caméra vidéo 1				
Secteur	1(Blanc) ■	2(Bleu) ■	3(Vert) ■	4(Rouge) ■
Statut	<input checked="" type="radio"/> Activé <input type="radio"/> Arrêt	<input checked="" type="radio"/> Activé <input type="radio"/> Arrêt	<input checked="" type="radio"/> Activé <input type="radio"/> Arrêt	<input checked="" type="radio"/> Activé <input type="radio"/> Arrêt
Supprimer	Supprimer	Supprimer	Supprimer	Supprimer
Secteur	5(Jaune) ■	6(Bleu clair) ■	7(Violet) ■	8(Rose) ■
Statut	<input checked="" type="radio"/> Activé <input type="radio"/> Arrêt	<input checked="" type="radio"/> Activé <input type="radio"/> Arrêt	<input checked="" type="radio"/> Activé <input type="radio"/> Arrêt	<input checked="" type="radio"/> Activé <input type="radio"/> Arrêt
Supprimer	Supprimer	Supprimer	Supprimer	Supprimer
Niveau	5:1 format			
Débit				
Débit(1)	<input checked="" type="radio"/> Activé <input type="radio"/> Arrêt	Confirme		
Débit(2)	<input checked="" type="radio"/> Activé <input type="radio"/> Arrêt	Confirme		

La qualité variable d'image dans le secteur spécifié (VIQS) permet au secteur spécifié de maintenir la qualité d'image la plus élevée. Le secteur exclu aura une qualité d'image réduite, ceci permettant d'employer une taille de fichier d'image inférieure / un débit binaire inférieur.

Pour vérifier le secteur où VIQS est appliqué, appuyer sur le bouton de confirmation après le paramétrage des secteurs.

Valider Fermer

2. Configurer le niveau de différence dans la qualité d'image entre les secteurs spécifiés et les secteurs non spécifiés. Plus le niveau de différence est élevé, plus la qualité des images du secteur non spécifié est réduite. Ceci permet de modérer la taille des données d'image.
3. Sélectionner "Activé" ou "Arrêt" pour déterminer s'il faut oui ou non activer la fonction VIQS pour les images transmises de "Débit(1)" ou "Débit(2)".
4. Cliquer le bouton [Valider].
→ Cet appareil est mis à jour avec le contenu du paramétrage. Cliquer le bouton [Supprimer] correspondant au secteur à supprimer.

5. Cliquer le bouton [Confirme].

→ L'image ("Débit(1)" ou "Débit(2)") pour laquelle le bouton [Confirme] a été pressé est affichée. Quand une fenêtre est nouvellement ouverte et qu'environ 3 secondes se sont écoulées, le débit binaire actuellement délivré peut être confirmé avec VIQS configuré.

IMPORTANT

- Le contenu du paramétrage ne sera pas déterminé tant que le bouton [Valider] ne sera pas cliqué.
- Pour contrôler l'image après la configuration de VIQS, afficher une image H.265 (ou H.264) à la page "En direct" ou bien appuyer sur le bouton [Confirme] sous "Débit".
- Le débit binaire délivré change en fonction du sujet. Confirmer les débits binaires avec les sujets actuellement utilisés lorsque la caméra vidéo est commandée.
- Si une plage plus étendue est spécifiée, le débit binaire de sortie augmente. Vérifier le débit binaire de sortie actuel pour décider de la taille de secteur.

3.6.4.8 Configurer les paramètres relatifs à la distorsion de l'objectif de compensation

Cliquer le bouton [Configuration>>] de "Distorsion de l'objectif de compensation" à l'onglet [Qualité d'image] de la page "Image/Son". (→"3.6.4 Configurer les paramètres relatifs à réglage d'image, zoom/mise au point, zone de confidentialité, VIQS et compensation de déformation d'objectif [Qualité d'image]")

La correction de déformation peut être exécutée en utilisant la distorsion de l'objectif de compensation.

La quantité de compensation exécutée peut être réglée.

Le degré de compensation de distorsion varie selon le rapport de zoom. Ajuster le champ angulaire de vision avec le paramétrage de zoom avant de configurer la compensation de distorsion d'objectif.

Remarque

- Lorsque l'extra zoom optique est en cours d'utilisation, la distorsion de l'objectif de compensation ne fonctionne pas.

[Distorsion de l'objectif de compensation]

La compensation de distorsion de l'objectif peut être commutée entre "Activé" et "Arrêt".

- **Réglage implicite** : Arrêt

Remarque

- Lorsque "Activé" est sélectionné pour [Distorsion de l'objectif de compensation], "Activé" est réglé sur toutes les caméras.
Lorsque "Activé" est sélectionné pour [Distorsion de l'objectif de compensation], la fréquence de trame peut diminuer.

[Sélection de la caméra vidéo]

Sélectionner une caméra pour laquelle la compensation de la distorsion de l'objectif doit être ajustée.

Remarque

- La sélection de la caméra vidéo n'est pas disponible lorsque le mode "Dc. qu" ou le mode "Panorama" est sélectionné pour [Mode de capture d'image].

[Distorsion de l'objectif de compensation]

Régler la distorsion des images.

Lorsque le curseur est déplacé dans le sens "+", la distorsion de l'image sera plus importante.

Lorsque le curseur est déplacé dans le sens "-", la distorsion de l'image devient plus petite.

Cliquer sur le bouton [Réinit.] pour réinitialiser sur leurs valeurs de réglage par défaut.

- **Réglage implicite** : 0

3.6.5 Configurer les paramètres relatifs au son [Son]

Cliquer l'onglet [Son] de la page "Image/Son". (→"3.2.1 Comment afficher le menu de configuration", "3.2.2 Comment effectuer des opérations dans le menu de configuration")

Les paramètres relatifs au son peuvent être configurés dans cette page.

Remarque

- Les images et le son ne seront pas synchronisés. Par conséquent, les images et le son risquent parfois de ne pas être synchronisés.
- Une coupure du son risque de se produire en fonction de l'environnement réseau.

Entrée micro.

[Volume d'entrée micro.]

Ajuste le volume du son pour l'entrée à la caméra vidéo. Ce paramétrage est réfléchi dans le volume au moment de l'écoute du son sur un ordinateur personnel (entrée micro à ordinateur personnel) et dans le volume pendant "Enregistrement du son".

- **Micro Élv./Micro Moy./Micro Fbl.:** Ajuster le volume quand le son est appliqué à la caméra vidéo à l'aide d'un microphone.
- **Ligne Élv./Ligne Moy./Ligne Fbl.:** Ajuster le volume quand le son est appliqué à la caméra vidéo à l'aide d'une entrée de ligne.
- **Réglage implicite :** Micro Moy.

[AGC(audio)]

Règle automatiquement la réception son sur le volume approprié. Le degré sur lequel le volume est réglé peut être sélectionné à partir de Élv./Moy./Fbl..

Lorsque "Élv." est sélectionné, il est plus facile d'entendre les sons silencieux, mais des sons peuvent être entendus comme un bruit. Si vous ne voulez pas entendre de bruit, sélectionner "Moy." ou "Fbl.". Ces paramètres sont liés aux paramètres de volume de "Enregistrement du son".

- **Réglage implicite :** Élv.

[Taux binaire audio]

Régler le taux binaire de compression son.

[G.726(En direct)] : 16kb/s/32kb/s

[G.711(En direct)] : 64kb/s (ne peut pas être modifié)

[AAC-LC(En direct/Enregistrement)] : 64kb/s/96kb/s/128kb/s

- **Réglage implicite :**
 - [G.726(En direct)] : 32kb/s
 - [AAC-LC(En direct/Enregistrement)] : 128kb/s

Transmission/réception son

[Mode de transmission de son]

Sélectionner le mode de communication utilisé pour la réception des données son entre la caméra vidéo et l'ordinateur personnel parmi les options suivantes :

- **Arrêt:** Ne reçoit pas les données son entre la caméra vidéo et l'ordinateur personnel.
- **Entrée micro (à l'ordinateur personnel):** L'ordinateur personnel reçoit les données son provenant de la caméra vidéo. Sur l'ordinateur personnel, l'image peut être visionnée en même temps que le son l'accompagnant. L'image et le son ne sont pas synchronisés.
- **Sortie audio:** Les données audio provenant de l'ordinateur personnel seront transmises à la caméra vidéo. Le son peut être entendu par le haut-parleur connecté à la caméra vidéo.

- **Interactif (Semi-duplex):** Disponible autant pour la réception que la transmission. Cependant, les données audio ne peuvent pas être transmises et reçues simultanément.
- **Interactif (Duplex total):** Disponible simultanément autant pour la réception que la transmission.
- **Réglage implicite :** Arrêt

Remarque

- Un ronflement risque de se produire pendant des conditions d'utilisation. Empêcher le son produit par l'ordinateur personnel d'être recueilli par le microphone de l'ordinateur personnel.
- "Enregistrement du son" n'est pas disponible lorsque "Interactif (Semi-duplex)" est sélectionné pour "Mode de transmission de son".
- Lorsque vous utilisez la sortie audio dans la page "En direct", accédez à la page "En direct" via HTTPS.

[Intervalle d'entrée micro.(Caméra à ord. pers.)]

Sélectionner un intervalle de réception audio parmi les options suivantes.

20ms/ 40ms/ 80ms/ 160ms

- **Réglage implicite :** 40ms

Remarque

- Quand un intervalle plus court est sélectionné, le délai d'attente sera plus court. Quand un intervalle plus long est sélectionné, une coupure du son risque de se produire même si le délai d'attente est plus long. Sélectionner un intervalle en fonction de l'environnement réseau.
- "Intervalle d'entrée micro.(Caméra à ord. pers.)" n'est pas disponible lorsque "AAC-LC" est sélectionné pour "Format d'encodage d'entrée audio".

[Volume de sortie son(ordinateur personnel à caméra vidéo)]

Sélectionner un niveau de volume sur la caméra vidéo pour écouter le son transmis à partir de l'ordinateur personnel.

Élevée/ Moyenne/ Basse

- **Réglage implicite :** Moyenne

[Intervalle de sortie son(ordinateur personnel à caméra vidéo)]:

Sélectionner un intervalle de transmission audio parmi les options suivantes.

160ms/ 320ms/ 640ms/ 1280ms

- **Réglage implicite :** 640ms

Remarque

- Quand un intervalle plus court est sélectionné, le délai d'attente sera plus court. Quand un intervalle plus long est sélectionné, une coupure du son risque de se produire même si le délai d'attente est plus long. Modifiez les paramètres en fonction de l'environnement de réseau, des performances de l'ordinateur utilisé et de l'utilisation d'applications autres que le navigateur Web.
- Le son risque de subir provisoirement une coupure ou des parasites peuvent être entendus lorsque plusieurs utilisateurs y accèdent en même temps. Il est possible de réduire la coupure du son ou des parasites en paramétrant sur un plus long intervalle à "Intervalle de sortie son(ordinateur personnel à caméra vidéo)".
- Une coupure du son risque de se produire en fonction de l'environnement réseau.

[Durée de sortie son]:

Configurer la durée maximum lorsqu'à chaque fois que le son est délivré.

1min./ 2min./ 3min./ 5min./ 10min./ 20min./ 30min./ 1h

- **Réglage implicite :** 5min.

Remarque

- La sortie audio s'arrête quand la durée spécifiée s'est écoulée. Pour activer la fonction de transmission son, cliquer encore une fois sur le bouton Sortie audio.

[Port de sortie son(ordinateur personnel à caméra vidéo)]:

Spécifier le numéro de port de transmission (le numéro de port de la caméra vidéo utilisée pour recevoir les données audio transmises à partir de l'ordinateur personnel).

Numéro de port disponible : 1024-50000 (uniquement les nombres pairs sont disponibles.)

- **Réglage implicite** : 34004

Remarque

- Le numéro de port de transmission spécifié pour "Port de sortie son(ordinateur personnel à caméra vidéo)" sera utilisé uniquement lorsque "Port de diffusion unique (MANUEL)" est sélectionné pour "Type de transmission" (→[Type de transmission]). Lorsque "Arrêt" est sélectionné pour "Transmission débit" (→[Transmission débit]) ou lorsque "Port de diffusion unique (AUTO)" ou "Multidiffusion" est sélectionné pour "Type de transmission", il n'est pas nécessaire de spécifier le numéro de port de transmission.

Page En direct**[Format d'encodage d'entrée audio]**

Sélectionner le format d'encodage d'entrée son à utiliser dans "En direct" à partir de G.726, G.711 ou de AAC-LC.

- **Réglage implicite** : AAC-LC

Remarque

- L'entrée micro est disponible uniquement avec AAC-LC lors de l'utilisation d'un navigateur Web.
- G.711 est disponible seulement quand "Entrée micro (à l'ordinateur personnel)" est sélectionné pour "Mode de transmission de son".
- G.726 est toujours appliqué pour le format d'encodage de transmission son.

[Mode de contrôle de volume de son]

Sélectionner la méthode d'opération en utilisant le curseur de volume du bouton Entrée micro. sur la page "En direct".

- **Ajuster le niveau de sortie du haut-parleur d'ordinateur personnel:** Changer le volume de l'ordinateur personnel dans lequel la page "En direct" est ouverte.
- **Ajuster l'entrée micro.:** Changer le volume d'entrée micro. de la caméra vidéo.
- **Réglage implicite** : Ajuster l'entrée micro.

3.7 Configurer les paramètres d'alarme [Alarme]

Les paramètres relatifs aux actions d'alarme à l'aide des bornes d'E/S externes de la caméra vidéo, l'image d'alarme, les paramètres de secteur VMD et la notification d'occurrence d'alarme peuvent être configurés sur la page "Alarme".

La page "Alarme" comporte l'onglet [Alarme], l'onglet [Secteur VMD], l'onglet [Secteur SCD], l'onglet [Détection de son] et l'onglet [Notification].

3.7.1 Configurer les paramètres relatifs à l'action d'alarme [Alarme]

Cliquer l'onglet [Alarme] de la page "Alarme". (→"3.2.1 Comment afficher le menu de configuration", "3.2.2 Comment effectuer des opérations dans le menu de configuration")

Les paramètres relatifs à l'alarme peuvent être configurés dans cette section. Se référer aux "3.7.4 Configurer les paramètres relatifs à l'action sur caméra vidéo lors d'une occurrence d'alarme [Alarme]" et "3.7.2 Configurer les paramètres relatifs à la borne de sortie d'alarme [Alarme]" pour obtenir de plus amples informations sur les paramètres relatifs aux images d'alarme et à la borne de sortie d'alarme.

Alarme

[Borne 1]

Détermine comment utiliser la borne 1.

- **Arrêt:** Non utilisé.
- **Entrée d'alarme(TRM1):** Reçoit des alarmes. Lorsque "Entrée d'alarme" est sélectionné, un menu déroulant (Fermer/ Open/ Fermer (Continue)/ Ouvert (Continue)) s'affiche.
 - **Fermer:** Une alarme est détectée quand l'état de borne est changé en "Fermer".
 - **Ouvert:** Une alarme est détectée quand l'état de borne est changé en "Ouvert".
 - **Fermer (Continue):** Une alarme est détectée quand l'état de borne est changé en "Fermer". Lorsque "Fermer" est sélectionné pour l'état de borne, la détection d'alarme est effectuée régulièrement avec l'intervalle défini par "Durée de désactivation d'alarme".
 - **Ouvert (Continue):** Une alarme est détectée quand l'état de borne est changé en "Ouvert". Lorsque "Ouvert" est sélectionné pour l'état de borne, la détection d'alarme est effectuée régulièrement avec l'intervalle défini par "Durée de désactivation d'alarme".

En outre, le menu déroulant pour sélectionner le numéro de caméra vidéo sera affiché quand "Entrée d'alarme" est sélectionné.

- **Caméra vidéo 1:** Fonctionne comme une entrée d'alarme de Caméra vidéo 1.
- **Caméra vidéo 2:** Fonctionne comme une entrée d'alarme de Caméra vidéo 2.
- **Caméra vidéo 3:** Fonctionne comme une entrée d'alarme de Caméra vidéo 3.
- **Caméra vidéo 4** (S85x4L): Fonctionne comme une entrée d'alarme de Caméra vidéo 4.

Remarque

- Lorsque le mode "Dc. qu" ou le mode "Panorama" est sélectionné pour [Mode de capture d'image], le menu déroulant pour la sélection du numéro de caméra ne sera pas affiché.
- **Entrée monochromatique:** Reçoit une entrée de commutation monochromatique. (Quand l'entrée est réglée sur Activé, le mode noir et blanc est activé.)
- **Réglage horaire automatique:** Reçoit une entrée de réglage horaire. Lorsque le signal est reçu et si l'horloge est à 29 minutes \pm de l'heure, le temps sera ajusté sur 00 minutes 00 secondes. Lorsqu'une opération de réglage de l'heure de moins de 5 secondes est effectuée pendant l'enregistrement SD, l'heure ne sera pas changée. Quand "Réglage horaire automatique" est sélectionné, un menu déroulant "Fermer" et "Ouvert" est affiché.

- **Fermer:** L'heure est ajustée quand l'état de borne est changé en "Fermer".
- **Ouvert:** L'heure est ajustée quand l'état de borne est changé en "Ouvert".
- **Réglage implicite :** Arrêt

[Borne 2]

Détermine comment utiliser la borne 2.

- **Arrêt:** Non utilisé.
- **Entrée d'alarme(TRM2):** Reçoit des alarmes. Lorsque "Entrée d'alarme" est sélectionné, un menu déroulant (Fermer/ Ouvert/ Fermer (Continue)/ Ouvert (Continue)) s'affiche.
 - **Fermer:** Une alarme est détectée quand l'état de borne est changé en "Fermer".
 - **Ouvert:** Une alarme est détectée quand l'état de borne est changé en "Ouvert".
 - **Fermer (Continue):** Une alarme est détectée quand l'état de borne est changé en "Fermer". Lorsque "Fermer" est sélectionné pour l'état de borne, la détection d'alarme est effectuée régulièrement avec l'intervalle défini par "Durée de désactivation d'alarme".
 - **Ouvert (Continue):** Une alarme est détectée quand l'état de borne est changé en "Ouvert". Lorsque "Ouvert" est sélectionné pour l'état de borne, la détection d'alarme est effectuée régulièrement avec l'intervalle défini par "Durée de désactivation d'alarme".

En outre, le menu déroulant pour sélectionner le numéro de caméra vidéo sera affiché quand "Entrée d'alarme" est sélectionné.

- **Caméra vidéo 1:** Fonctionne comme une entrée d'alarme de Caméra vidéo 1.
- **Caméra vidéo 2:** Fonctionne comme une entrée d'alarme de Caméra vidéo 2.
- **Caméra vidéo 3:** Fonctionne comme une entrée d'alarme de Caméra vidéo 3.
- **Caméra vidéo 4 (S85x4L):** Fonctionne comme une entrée d'alarme de Caméra vidéo 4.
- **Sortie d'alarme:** La sortie d'alarme sera exécutée en fonction des paramétrages pour "Borne de sortie" (→"3.7.2 Configurer les paramétrages relatifs à la borne de sortie d'alarme [Alarme]"). En outre, le menu déroulant pour sélectionner le numéro de caméra vidéo sera affiché quand "Sortie d'alarme" est sélectionné.
 - **Caméra vidéo 1:** Délivre quand une alarme est détectée avec la Caméra vidéo. 1.
 - **Caméra vidéo 2:** Délivre quand une alarme est détectée avec la Caméra vidéo. 2.
 - **Caméra vidéo 3:** Délivre quand une alarme est détectée avec la Caméra vidéo. 3.
 - **Caméra vidéo 4 (S85x4L):** Délivre quand une alarme est détectée avec la Caméra vidéo. 4.

Remarque

- Lorsque le mode "Dc. qu" ou le mode "Panorama" est sélectionné pour [Mode de capture d'image], le menu déroulant pour la sélection du numéro de caméra ne sera pas affiché.
- **Réglage implicite :** Arrêt

[Borne 3]

Détermine comment utiliser la borne 3.

- **Arrêt:** Non utilisé.
- **Entrée d'alarme(TRM3):** Reçoit des alarmes. Lorsque "Entrée d'alarme" est sélectionné, un menu déroulant (Fermer/ Ouvert/ Fermer (Continue)/ Ouvert (Continue)) s'affiche.
 - **Fermer:** Une alarme est détectée quand l'état de borne est changé en "Fermer".
 - **Ouvert:** Une alarme est détectée quand l'état de borne est changé en "Ouvert".
 - **Fermer (Continue):** Une alarme est détectée quand l'état de borne est changé en "Fermer". Lorsque "Fermer" est sélectionné pour l'état de borne, la détection d'alarme est effectuée régulièrement avec l'intervalle défini par "Durée de désactivation d'alarme".
 - **Ouvert (Continue):** Une alarme est détectée quand l'état de borne est changé en "Ouvert". Lorsque "Ouvert" est sélectionné pour l'état de borne, la détection d'alarme est effectuée régulièrement avec l'intervalle défini par "Durée de désactivation d'alarme".

En outre, le menu déroulant pour sélectionner le numéro de caméra vidéo sera affiché quand "Entrée d'alarme" est sélectionné.

- **Caméra vidéo 1:** Fonctionne comme une entrée d'alarme de Caméra vidéo 1.
- **Caméra vidéo 2:** Fonctionne comme une entrée d'alarme de Caméra vidéo 2.
- **Caméra vidéo 3:** Fonctionne comme une entrée d'alarme de Caméra vidéo 3.
- **Caméra vidéo 4** (S85x4L): Fonctionne comme une entrée d'alarme de Caméra vidéo 4.

Remarque

- Lorsque le mode "Dc. qu" ou le mode "Panorama" est sélectionné pour [Mode de capture d'image], le menu déroulant pour la sélection du numéro de caméra ne sera pas affiché.
- **Sortie d'alarme:** La sortie d'alarme sera exécutée en fonction des paramètres pour "Borne de sortie" (→"3.7.2 Configurer les paramètres relatifs à la borne de sortie d'alarme [Alarme]"). En outre, le menu déroulant pour sélectionner le numéro de caméra vidéo sera affiché quand "Sortie d'alarme" est sélectionné.
 - **Caméra vidéo 1:** Délivre quand une alarme est détectée avec la Caméra vidéo. 1.
 - **Caméra vidéo 2:** Délivre quand une alarme est détectée avec la Caméra vidéo. 2.
 - **Caméra vidéo 3:** Délivre quand une alarme est détectée avec la Caméra vidéo. 3.
 - **Caméra vidéo 4** (S85x4L): Délivre quand une alarme est détectée avec la Caméra vidéo. 4.

Remarque

- Lorsque le mode "Dc. qu" ou le mode "Panorama" est sélectionné pour [Mode de capture d'image], le menu déroulant pour la sélection du numéro de caméra ne sera pas affiché.
- **Réglage implicite :** Arrêt
- **Sortie AUX:** La sortie AUX sera appliquée. Les boutons [AUX] seront affichés dans la page "En direct".
- **Réglage implicite :** Arrêt

IMPORTANT

- Pour que les bornes d'entrée-sortie EXT I/O détectent des entrées d'alarme quand l'état de la borne a changé de Ouvert à Fermer (Activé) ou de Fermer à Ouvert (Arrêt), environ 100 ms ou davantage sont nécessaires. Étant donné que des alarmes ne peuvent pas être détectées pendant environ 5 secondes après qu'une détection ait été faite, les entrées d'alarme reçues dans les limites d'environ 5 secondes après qu'une alarme soit détectée ne sont pas détectées.

Remarque

- AUX est la borne de caméra vidéo qui peut être utilisée par les utilisateurs pour commander (Open/Close) arbitrairement à partir de la page "En direct". Par exemple, un opérateur peut contrôler à distance l'éclairage de l'emplacement où la caméra vidéo est installée en raccordant la borne au dispositif de commande d'éclairage.
- Se référer au "Informations de base" fourni pour obtenir plus d'informations sur la puissance d'entrée-sortie de chaque borne.

[Alarme par VMD]

En cliquant [VMD >>], l'onglet [Secteur VMD] de la page "Alarme" sera affiché. (→"3.7.6 Paramétrer les secteurs VMD [Secteur VMD]")

[Alarme SCD]

En cliquant [SCD >>], l'onglet [Secteur SCD] de la page "Alarme" sera affiché. (→"3.7.8 Paramétrer les secteurs SCD [Secteur SCD]")

[Alarme de détection de son]

Quand [Détection de son >>] est cliqué, l'onglet [Détection de son] sera affiché. (→"3.7.9 Configurer les paramètres relatifs à la détection de son [Détection de son]")

[Instruction d'alarme]

Déterminer s'il faut utiliser ou non recevoir une alarme par instruction en sélectionnant "Activé" ou "Arrêt". L'alarme d'instruction est une fonction qui transmet une notification de la notification d'alarme TCP provenant d'autres caméras vidéo. Lorsque "Activé" est sélectionné, les actions d'alarme seront exécutées entre plusieurs caméras vidéo.

De plus, un menu déroulant pour la sélection du numéro de caméra s'affiche lorsque "Activé" est sélectionné pour "Instruction d'alarme".

- Caméra vidéo 1: Fonctionne comme l'alarme de caméra vidéo 1.
- Caméra vidéo 2: Fonctionne comme l'alarme de caméra vidéo 2.
- Caméra vidéo 3: Fonctionne comme l'alarme de caméra vidéo 3.
- Caméra vidéo 4 (S85x4L): Fonctionne comme l'alarme de caméra vidéo 4.

Remarque

- Lorsque le mode "Dc. qu" ou le mode "Panorama" est sélectionné pour [Mode de capture d'image], le menu déroulant pour la sélection du numéro de caméra ne sera pas affiché.
- **Réglage implicite** : Arrêt

[Numéro de port d'origine]

Sélectionner un numéro de port à utiliser pour recevoir une alarme par instruction.

- **Plage disponible** : 1-65535
- **Réglage implicite** : 8181

Les numéros de port suivants ne sont pas disponibles étant donné qu'ils sont déjà utilisés.

20, 21, 23, 25, 42, 53, 67, 68, 69, 80, 110, 123, 161, 162, 443, 554, 995, 10669, 10670, 32768-49151, 59000-61000

[Durée de désactivation d'alarme]

Configurer la durée pendant laquelle des détections ne seront pas faites après qu'une alarme soit détectée. Par exemple, en utilisant cette fonction, il est possible d'empêcher qu'un courrier électronique soit envoyé trop souvent quand des notifications par courrier électronique sont configurées pour être envoyées à des téléphones cellulaires quand une alarme est détectée.

5 - 600s

- **Réglage implicite** : 5s

Remarque

- La durée pendant laquelle des détections d'alarme ne sont pas exécutées peut être gérée pour chaque type d'alarme. Par exemple, pendant le laps de temps pour que des détections pour des instructions d'alarme ne soient pas faites, des détections pour une alarme par VMD peuvent être faites.

[Test d'alarme]

Lorsque vous cliquez sur le bouton [Exécuter], la fonction de test d'alarme est exécutée.

Remarque

- Lorsque la fonction de test d'alarme est exécutée, la caméra vidéo détecte une alarme de commande. Ceci peut être utilisé pour vérifier l'enregistrement SD ou une notification à des appareils externes déclenchés par la détection d'alarme. Vérifiez les paramètres liés à l'utilisation des journaux de système de cette caméra vidéo et du périphérique externe défini comme destination de notification.
- La fonction de test d'alarme ne peut pas être exécutée plusieurs fois pendant la durée de désactivation d'alarme.

3.7.2 Configurer les paramètres relatifs à la borne de sortie d'alarme [Alarme]

Cliquer l'onglet [Alarme] de la page "Alarme". (→"3.2.1 Comment afficher le menu de configuration", "3.2.2 Comment effectuer des opérations dans le menu de configuration")

Les paramètres relatifs à la borne de sortie peuvent être configurés dans cette section.

Borne de sortie

Pour pouvoir configurer "Borne de sortie", "Sortie d'alarme" doit être sélectionné pour [Borne 2] et [Borne 3] du paramétrage [Alarme].

[Déclencheur de sortie d'alarme]

Sélectionner "Activé" ou "Arrêt" pour déterminer s'il faut délivrer ou non les signaux d'alarme à la borne de sortie quand une alarme est détectée.

- **Réglage implicite** : Arrêt

[Erreur de carte de mémoire SD]

Sélectionner "Activé" ou "Arrêt" pour déterminer s'il faut délivrer ou non les signaux de sortie à la borne de sortie quand une erreur est détectée pour la carte de mémoire SD. La sortie d'erreur de carte de mémoire SD est seulement disponible pour [Borne 2].

Condition d'erreur de carte de mémoire SD : Erreur de carte de mémoire SD (erreur d'écriture, erreur de lecture, etc.), durée d'exécution totale de plus de 6 ans et nombre réécritures de plus de 2000 fois.

- **Activé**: Lorsqu'un état d'erreur est détecté, un signal est émis vers la borne de sortie et la fenêtre contextuelle [Notification d'occurrence d'alarme] s'affiche sur la page "En direct".
- **Arrêt**: Désactive la détection de l'état d'avertissement.
- **Réglage implicite** : Arrêt

IMPORTANT

- Afin de pouvoir utiliser correctement cette fonction, formater la carte de mémoire SD avec la caméra vidéo avant de l'utiliser.

Remarque

- La "Durée d'exécution : 6 ans" est la durée totale de mise sous tension à partir de la carte SD étant insérée. "Temps de réécriture : 2000 cycles" sont la limite supérieure des comptages de réécriture d'une carte de mémoire SD industrielle (type MLC). Ceci constitue des valeurs typiques et non pas une garantie de la durée de vie de la carte SD.
- "Déclencheur de sortie d'alarme" et "Erreur de carte de mémoire SD" utilisent la même borne de sortie.
- Un signal est délivré émis vers la borne de sortie lorsque soit une alarme ou une erreur de carte de mémoire SD se produit.
- Lorsqu'une erreur de carte de mémoire SD est détectée, le message [Notification d'occurrence d'alarme] s'affiche sur la page "En direct". La fenêtre contextuelle [Notification d'occurrence d'alarme] peut être fermée en cliquant sur le bouton [X] dans la fenêtre contextuelle [Notification d'occurrence d'alarme].
- Les signaux de sortie de la borne de sortie pour [Erreur de carte de mémoire SD] varient en fonction des paramètres de [Type de sortie d'alarme].
 - Quand "Verrouillage" est sélectionné : Même après avoir cliqué sur l'indication d'occurrence d'alarme et qu'elle disparaît, les signaux de sortie provenant de la borne de sortie demeurent tant que la cause de l'erreur [Erreur de carte de mémoire SD] n'est pas résolue.
 - Quand "Impulsion" est sélectionné : Même après avoir cliqué sur l'indication d'occurrence d'alarme et qu'elle disparaît, les signaux de sortie provenant de la borne de sortie demeurent tant que la cause de l'erreur [Erreur de carte de mémoire SD] n'est pas résolue. Toutefois, si la période de

temps spécifiée pour [Durée d'impulsion] est dépassée, les signaux de sortie provenant de la borne de sortie seront arrêtés.

[Type de sortie d'alarme]

Sélectionner "Verrouillage" ou "Impulsion" pour la borne de sortie lors d'une occurrence d'alarme.

- **Verrouillage:** Lorsqu'une alarme est détectée, la borne de sortie est dans l'état sélectionné pour "Sortie déclencheur" jusqu'à ce que le bouton [x] de la fenêtre contextuelle [Notification d'occurrence d'alarme] soit cliqué.
- **Impulsion:** Quand une alarme est détectée, la borne de sortie sera commutée dans l'état sélectionné du paramétrage de "Sortie déclencheur" pendant la période paramétrée pour "Durée d'impulsion". Lorsque vous cliquez sur le bouton [x] de la fenêtre contextuelle [Notification d'occurrence d'alarme], la borne de sortie revient à l'état normal.
- **Réglage implicite :** Verrouillage

[Sortie déclencheur]

Sélectionner "Ouvert" ou "Fermer" pour déterminer s'il faut ouvrir ou fermer la borne de sortie quand les signaux d'alarme sont délivrés.

- **Ouvert:** La borne de sortie s'ouvrira lorsque les signaux d'alarme seront délivrés. (Normalement fermé)
- **Fermer:** La borne de sortie se fermera lorsque les signaux d'alarme seront délivrés. (Normalement ouvert)
- **Réglage implicite :** Fermer

Remarque

- Lorsque "Ouvert" est sélectionné, le signal d'alarme sera délivré pendant environ 20 secondes lorsque l'alimentation de l'appareil est appliquée.

[Durée d'impulsion]

Lorsque "Impulsion" est sélectionné pour "Type de sortie d'alarme", sélectionner une durée de borne de sortie parmi les options suivantes.

- **Plage disponible :** 1-120s
- **Réglage implicite :** 1s

3.7.3 Changer l'appellation AUX [Alarme]

Cliquer l'onglet [Alarme] de la page "Alarme". (→"3.2.1 Comment afficher le menu de configuration", "3.2.2 Comment effectuer des opérations dans le menu de configuration")

Les appellations "AUX", "Open" et "Close" de la page "En direct" peuvent être modifiées.

Titre AUX

[AUX (jusqu'à 10 caractères)]

Saisir l'appellation pour "AUX" à la page "En direct".

- **Caractères non disponibles :** " &
- **Réglage implicite :** AUX

[Ouvert (jusqu'à 5 caractères)]

Saisir l'appellation pour "Open" de "AUX" à la page "En direct".

- **Caractères non disponibles :** " &
- **Réglage implicite :** Open

[Fermer (jusqu'à 5 caractères)]

Saisir l'appellation pour "Close" de "AUX" à la page "En direct".

- **Caractères non disponibles :** " &
- **Réglage implicite :** Close

Remarque

- Le nom AUX peut être modifié lorsque "Sortie AUX" est sélectionné pour "Borne 3" de "Alarme".
- AUX est la borne de caméra vidéo qui peut être utilisée par les utilisateurs pour commander (Open/Close) arbitrairement à partir de la page "En direct". Par exemple, un opérateur peut contrôler à distance l'éclairage de l'emplacement où la caméra vidéo est installée en raccordant la borne au dispositif de commande d'éclairage.

3.7.4 Configurer les paramètres relatifs à l'action sur caméra vidéo lors d'une occurrence d'alarme [Alarme]

Cliquer l'onglet [Alarme] de la page "Alarme". (→"3.2.1 Comment afficher le menu de configuration", "3.2.2 Comment effectuer des opérations dans le menu de configuration")

Les paramètres relatifs à l'activation d'alarme de mouvement de caméra vidéo peuvent être configurés dans cette section.

[Notification de courrier électronique d'alarme]

Cliquer sur "Serveur de courrier élect. >>" pour afficher le menu de configuration qui peut configurer les paramètres concernant la notification de courrier élect. quand une alarme se produit. Le menu de configuration sera affiché dans une nouvelle fenêtre ouverte. (→"3.7.4.1 Configurer les paramètres concernant les notifications d'alarme par courrier électronique")

[Enregistrement d'image d'alarme (carte de mémoire SD)]

Cliquer sur "Carte de mémoire SD >>" pour afficher le menu de configuration qui peut configurer les paramètres concernant l'enregistrement des images sur une carte de mémoire SD quand une alarme se produit. Le menu de configuration sera affiché dans une nouvelle fenêtre ouverte. (→"3.7.4.2 Configurer les paramètres concernant l'enregistrement sur une carte de mémoire SD quand une alarme se produit")

[Notification d'alarme TCP]

Cliquer sur "Notification d'alarme TCP >>" pour afficher le menu de configuration qui peut configurer les paramètres concernant la transmission des notification d'alarme TCP quand une alarme se produit. Le menu de configuration sera affiché dans une nouvelle fenêtre ouverte. (→"3.7.4.3 Configurer les paramètres concernant la notification d'alarme TCP quand une alarme se produit")

[Notification d'alarme HTTP]

Cliquer sur "Notification d'alarme HTTP >>" pour afficher le menu de configuration qui peut configurer les paramètres concernant la transmission des notifications d'alarme HTTP quand une alarme se produit. Le menu de configuration sera affiché dans une nouvelle fenêtre ouverte. (→"3.7.4.4 Configurer les paramètres concernant la notification d'alarme HTTP quand une alarme se produit")

[Transmission SNMP lors d'une détection d'alarme]

Cliquer sur "Vers le paramètre SNMP >>" pour afficher le menu de configuration qui peut configurer les paramètres concernant la transmission SNMP quand une alarme se produit. Le menu de configuration sera affiché dans une nouvelle fenêtre ouverte. (→"3.7.4.5 Configurer les paramètres concernant les transmissions SNMP des images d'alarme")

3.7.4.1 Configurer les paramètres concernant les notifications d'alarme par courrier électronique

Cliquer sur “Serveur de courrier élect. >>” de “Activation d’alarme de mouvement de caméra vidéo” à l’onglet [Alarme] de la page “Alarme”. (→“3.7.4 Configurer les paramètres relatifs à l’action sur caméra vidéo lors d’une occurrence d’alarme [Alarme]”)

Se référer à la “3.9.2.1 Configurer les paramètres relatifs à l’envoi de courriers électroniques” pour obtenir les informations nécessaires sur la configuration de ces paramètres.

3.7.4.2 Configurer les paramètres concernant l’enregistrement sur une carte de mémoire SD quand une alarme se produit

Cliquer sur “Carte de mémoire SD >>” de “Activation d’alarme de mouvement de caméra vidéo” à l’onglet [Alarme] de la page “Alarme”. (→“3.7.4 Configurer les paramètres relatifs à l’action sur caméra vidéo lors d’une occurrence d’alarme [Alarme]”)

Se référer à la 3.5.2 Configurer les paramètres relatifs à la carte de mémoire SD [Carte de mémoire SD] pour obtenir les informations nécessaires sur la configuration de ces paramètres.

3.7.4.3 Configurer les paramètres concernant la notification d’alarme TCP quand une alarme se produit

Cliquer sur “Notification d’alarme TCP >>” de “Activation d’alarme de mouvement de caméra vidéo” à l’onglet [Alarme] de la page “Alarme”. (→“3.7.4 Configurer les paramètres relatifs à l’action sur caméra vidéo lors d’une occurrence d’alarme [Alarme]”)

Se référer à la “3.7.10.1 Configurer les paramètres relatifs à la notification d’alarme TCP” pour obtenir les informations nécessaires sur la configuration de ces paramètres.

3.7.4.4 Configurer les paramètres concernant la notification d’alarme HTTP quand une alarme se produit

Cliquer sur “Notification d’alarme HTTP >>” de “Activation d’alarme de mouvement de caméra vidéo” à l’onglet [Alarme] de la page “Alarme”. (→“3.7.4 Configurer les paramètres relatifs à l’action sur caméra vidéo lors d’une occurrence d’alarme [Alarme]”)

Se référer à la “3.7.10.2 Configurer les paramètres relatifs à la notification d’alarme HTTP” pour obtenir les informations nécessaires sur la configuration de ces paramètres.

3.7.4.5 Configurer les paramètres concernant les transmissions SNMP des images d’alarme

Cliquer sur “Vers le paramètre SNMP” de “Activation d’alarme de mouvement de caméra vidéo” à l’onglet [Alarme] de la page “Alarme”. (→“3.7.4 Configurer les paramètres relatifs à l’action sur caméra vidéo lors d’une occurrence d’alarme [Alarme]”)

Se référer à la “3.9.2.6 Configurer les paramètres relatifs à SNMP” pour obtenir les informations nécessaires sur la configuration de ces paramètres.

3.7.5 Configurer les paramètres VMD [Secteur VMD]

Cliquer l'onglet [Secteur VMD] de la page "Alarme". (→"3.2.1 Comment afficher le menu de configuration", "3.2.2 Comment effectuer des opérations dans le menu de configuration")

Les secteurs de détection de mouvement vidéo peuvent être paramétrés dans cette page.

Il est possible de paramétrer jusqu'à 4 secteurs par caméra vidéo. Lorsqu'un mouvement est détecté dans le secteur paramétré, il sera considéré comme un cas d'alarme.

IMPORTANT

- L'indication d'occurrence d'alarme (→ "1.1.2 À propos de la page "En direct"") s'affiche lorsqu'un mouvement est détecté par la fonction VMD.
- L'indication d'occurrence d'alarme sera affichée au moment de la réception d'une entrée d'alarme à la borne d'alarme ou une alarme de commande.
- Selon l'environnement réseau, la notification peut être retardée.
- Le secteur VMD peut se déplacer hors de l'alignement si le réglage de [Mode de capture d'image] dans l'onglet [Image] ou de [Rotation d'image] dans l'onglet [Base] est modifié après la configuration du secteur VMD. Veiller à vérifier le secteur VMD après un changement du paramétrage de "Mode de capture d'image".
- La fonction de détection de mouvement n'est pas exclusivement dédiée à la prévention des vols, des incendies, etc. Nous ne pouvons être tenus pour responsable de tous accidents ou dommages pouvant survenir dans ce genre de situation.
- Ne pas oublier qu'une alarme par VMD peut se produire en raison de changements de luminosité de l'image entière en fonction de l'état de l'objet lorsque "Activé" est sélectionné pour "Automatique intelligent". Dans ce cas, paramétrer l'une ou l'autre des dispositions suivantes :
 - Sélectionner "Activé" pour "Réglage de contrôle de lumière" de VMD.
 - Déplacer le curseur de "Sensibilité de détection" du secteur VMD dans la direction "-".

- Déplacer le curseur de [Niveau de priorité de visage] de “Automatique intelligent” dans la direction “-”.



[Sélection de la caméra vidéo]

Sélectionner une caméra vidéo correspondant au secteur défini.

[Secteur]

Au moment de sélectionner un secteur VMD dans l'écran, il sera numéroté en tant que secteur 1. (Les secteurs ultérieurs seront numérotés dans l'ordre de la sélection.)

[Statut]

Sélectionner “Activé” ou “Arrêt” pour déterminer s'il faut exécuter la détection de mouvement vidéo.

- **Activé:** Exécute la détection de mouvement vidéo.
- **Arrêt:** N'exécute pas la détection de mouvement vidéo.
- **Réglage implicite :** Arrêt

[Secteur de détection]

Ajuster la taille du secteur VMD en utilisant le curseur. Plus la valeur sélectionnée est faible, plus la sensibilité de secteur VMD augmente. La valeur actuelle (1-10) sera affichée à droite du curseur.

- **Réglage implicite** : 1

[Sensibilité de détection]

Ajuster la sensibilité de détection de mouvement dans le secteur VMD en utilisant le curseur. Les paramètres peuvent être configurés pour chaque secteur individuellement. Plus la valeur paramétrée est élevée, plus le niveau de sensibilité devient élevé.

La valeur actuelle (1 (Fbl.) - 15 (Élv.)) sera affichée sous le curseur.

- **Réglage implicite** : 8

Bouton [Supprimer]

Cliquer le bouton [Supprimer] correspondant au secteur à supprimer. Le détournage du secteur sélectionné sera supprimé.

[Réglage de contrôle de lumière]

Sélectionner "Activé" ou "Arrêt" pour déterminer s'il faut ou non interrompre la détection de mouvement vidéo affecté par le changement de luminosité tel que par un contrôle de niveau d'assombrissement.

- **Réglage implicite** : Arrêt

IMPORTANT

- "Réglage de contrôle de lumière" risque de ne pas fonctionner quand le changement de luminosité est trop faible.
- Quand "Activé" est sélectionné pour "Réglage de contrôle de lumière", la détection de mouvement vidéo risque parfois de ne pas être exécutée même lorsqu'un sujet se déplaçant est détecté sur la totalité de l'écran.

[Notification de No. de secteur]

Lorsque "Notification d'alarme TCP >>" est cliqué, l'onglet [Notification] de la page "Alarme" sera affiché. (→"3.7.10 Configuration des paramètres relatifs à la notification d'alarme [Notification]")

Supplément d'informations VMD

[Supplément d'informations]

Sélectionner "Activé" ou "Arrêt" pour déterminer s'il faut ajouter ou non les informations VMD en superposition aux données d'image.

L'information VMD peut être recherchée par nos enregistreurs de disque de réseau. Se référer au manuel d'utilisation des périphériques connectés pour obtenir de plus amples informations à propos des fonctions et des paramètres.

- **Réglage implicite** : Arrêt

3.7.6 Paramétrer les secteurs VMD [Secteur VMD]

Paramétrer les secteurs pour activer la fonction VMD.

IMPORTANT

- Tandis que les rubriques dans le menu de configuration sont changés, aucune alarme ne sera détectée. Une fois la configuration terminée, fermer le menu de configuration.
1. Paramétrer le secteur de détection de mouvement vidéo en traçant avec le pointeur de la souris sur l'écran.
→ Le secteur spécifié deviendra le secteur VMD "1(Blanc)" et l'encadrement sera affiché. Lorsque 2 - 4 secteurs VMD sont paramétrés, chaque secteur se verra attribué un numéro dans l'ordre. Les secteurs

seront identifiés par des teintes de contour respectives. Le “Statut” du détournage à paramétrer pour le secteur deviendra “Activé”.

Secteur	1(Blanc)	2(Bleu)	3(Vert)	4(Rouge)
Statut	<input checked="" type="radio"/> Activé <input type="radio"/> Arrêt	<input type="radio"/> Activé <input type="radio"/> Arrêt	<input type="radio"/> Activé <input type="radio"/> Arrêt	<input type="radio"/> Activé <input type="radio"/> Arrêt
Secteur de détection	<input type="range" value="1"/>	<input type="range" value="1"/>	<input type="range" value="1"/>	<input type="range" value="1"/>
Sensibilité de détection	Fbl. <input type="range" value="8"/> Étv. <input type="range" value="8"/>	Fbl. <input type="range" value="8"/> Étv. <input type="range" value="8"/>	Fbl. <input type="range" value="8"/> Étv. <input type="range" value="8"/>	Fbl. <input type="range" value="8"/> Étv. <input type="range" value="8"/>
Supprimer	<input type="button" value="Supprimer"/>	<input type="button" value="Supprimer"/>	<input type="button" value="Supprimer"/>	<input type="button" value="Supprimer"/>
Réglage de contrôle de lumière	<input type="radio"/> Activé <input checked="" type="radio"/> Arrêt			
Notification de No. de secteur	Notification d'alarme TCP >>			
<p>* Lors de la notification des numéros de secteur d'alarme par la notification d'alarme TCP, paramétrer "Données de secteur d'alarme supplémentaire" sur "Activé".</p> <p>* Les diverses fonctions réagissant à l'alarme par VMD ne fonctionnent pas alors que cette page est ouverte. Après avoir fait le paramétrage, fermer cette page.</p>				
Supplément d'informations VMD				
Supplément d'informations	<input type="radio"/> Activé <input checked="" type="radio"/> Arrêt			
<input type="button" value="Valider"/>				

- Ajuster “Secteur de détection” et “Sensibilité de détection” en utilisant le curseur.
Se référer à la “3.7.5 Configurer les paramètres VMD [Secteur VMD]” pour obtenir de plus amples informations sur “Sensibilité de détection” et “Secteur de détection”.
Le secteur actuellement affiché et sa sensibilité de détection seront affichés dans la section “Secteur de détection”. Modifier les secteurs et les paramètres de “Secteur de détection” et de “Sensibilité de détection” selon les besoins.
- Cliquer le bouton [Valider] une fois les paramètres terminés.

IMPORTANT

- Le paramétrage ne sera pas appliqué tant que le bouton [Valider] ne sera pas cliqué.
- Pour invalider le secteur VMD, cliquer le bouton [Valider] après avoir sélectionné “Arrêt” pour le paramètre “Statut” du secteur VMD à invalider.
→ Le détournage du secteur VMD invalidé se transformera en ligne en pointillé. Quand le secteur VMD est invalidé, aucune alarme ne se produira même lorsqu'un mouvement peut être identifié dans le secteur.

5. Cliquer le bouton [Supprimer] correspondant au secteur à supprimer pour supprimer le secteur VMD.
→ Le détournage du secteur VMD respectif disparaîtra.
6. Cliquer le bouton [Valider].
→ Les paramètres modifiés seront appliqués.

3.7.7 Configurer les paramètres SCD [Secteur SCD]

Les paramètres relatifs au SCD peuvent être configurés dans cette page.

Lorsque la fonction SCD est utilisée, une action d'alarme se déclenche lorsqu'un changement d'état d'un sujet est détecté, par exemple lorsque la caméra est recouverte d'un chiffon, d'un capuchon ou autre, lorsque la direction de la caméra vidéo change considérablement. Un seul secteur peut être défini. Lorsqu'un changement de scène est détecté dans le secteur paramétré, une action d'alarme sera déclenchée.

IMPORTANT

- La fonction SCD ne fonctionne pas pendant un moment dans les cas suivants.
 - Après la mise sous tension
 - Après une modification de la configuration SCD
 - Lorsque le champ angulaire de vision de la caméra vidéo a changé
- La notification d'occurrence d'alarme (→ "Indication d'occurrence d'alarme") pour confirmation s'affiche lorsqu'un changement de scène est détecté par la fonction SCD.
- La notification d'occurrence d'alarme s'affiche également lors de la réception d'une entrée d'alarme de terminal ou lors de la réception d'un autre type d'alarme telle qu'une alarme VMD.
- Le secteur SCD peut se déplacer hors de l'alignement si le réglage de [Mode de capture d'image] dans l'onglet [Image] ou de [Rotation d'image] dans l'onglet [Base] est modifié après la configuration du secteur SCD. Veiller à vérifier le secteur SCD après un changement du paramétrage de "Mode de capture d'image".
- Dans les cas suivants, un changement de scène peut ne pas être détecté.
 - Lorsque seulement une partie de l'écran est couverte ou recouverte par quelque chose transparent
 - Lorsque les sujets dans l'écran avant et après le changement de direction de la caméra vidéo sont similaires
 - Lorsque la zone de confidentialité est en cours de configuration
- La fonction SCD n'est pas la fonction dédiée pour prévenir les vols, incendies, etc. Nous ne pouvons être tenus pour responsable de tous accidents ou dommages se produisant.
- Lorsque la valeur définie pour [Durée de détection] de la fonction SCD est plus courte que la valeur définie pour [Réglage de durée de temporisation] de [Jour et nuit (IR)], il est possible qu'une alarme SCD se déclenche en passant du mode couleur au mode noir et blanc. Cela peut être amélioré en changeant la valeur définie pour [Durée de détection] de la fonction SCD sur une valeur plus longue que la valeur définie pour [Réglage de durée de temporisation] de [Jour et nuit (IR)].
- Lorsque la couleur des images est presque monochrome, un changement de scène peut devenir difficile à détecter. Lorsqu'un changement de scène est difficile à détecter, définir une plus grande valeur pour [Sensibilité de détection] de la fonction SCD ou un secteur plus grand pour la fonction SCD.

[Sélection de la caméra vidéo]

Sélectionner une caméra vidéo correspondant au secteur défini.

[Secteur]

Paramétrer en sélectionnant un secteur SCD sur l'écran.

[Tous sect.]

En cliquant sur ce bouton, tout le secteur sera défini comme un secteur SCD.

[État]

Sélectionner "Activé" ou "Arrêt" pour déterminer s'il faut ou non exécuter la fonction SCD.

- **Activé** : Exécute la fonction SCD.
- **Arrêt** : N'exécute pas la fonction SCD.
- **Réglage implicite** : Arrêt

[Secteur de détection]

Sélectionner une taille de secteur de détection où les mouvements des sujets doivent être détectés dans le secteur SCD parmi "Petite", "Moy.." et "Grande".

- **Réglage implicite** : Moy.

[Sensibilité de détection]

Réglez la sensibilité SCD dans le secteur SCD et sélectionnez entre "Très Fbl.", "Fbl.", "Moy." ou "Élv.".

- **Réglage implicite** : Moy.

[Durée de détection]

Définir un délai d'attente entre le moment où une modification du sujet se produit et le déclenchement d'une alarme SCD. Lorsque le changement de sujet s'est arrêté dans un temps plus court que le temps de détection défini, une alarme SCD ne sera pas activée.

3s/ 5s/ 10s/ 30s/ 1min.

- **Réglage implicite** : 3s

Bouton [Supprimer]

Cliquez sur le bouton [Supprimer] pour supprimer le secteur sélectionné.

Supplément d'informations SCD**[Supplément d'informations]**

Sélectionner "Activé" ou "Arrêt" pour déterminer s'il faut ajouter ou non les informations SCD en superposition aux données d'image.

- **Réglage implicite** : Arrêt

Remarque

- Les informations SCD supplémentaires ne sera pas utilisée sur nos enregistreurs numériques réseau. (en date du mois d'avril 2022)

3.7.8 Paramétrer les secteurs SCD [Secteur SCD]

Configurez les secteurs pour activer la fonction SCD (détection de changement de scène).

IMPORTANT

- Pendant le changement de paramétrage dans le menu de configuration, aucune alarme ne sera détectée. Une fois la configuration terminée, fermer le menu de configuration.
1. Sélectionner une caméra correspondant au secteur défini dans [Sélection de la caméra vidéo].
 2. Configurez le secteur SCD en faisant glisser la souris sur l'écran.
→ Le secteur spécifié deviendra le secteur VMD "1(Blanc)" et l'encadrement sera affiché. Le "Statut" devient "Activé".

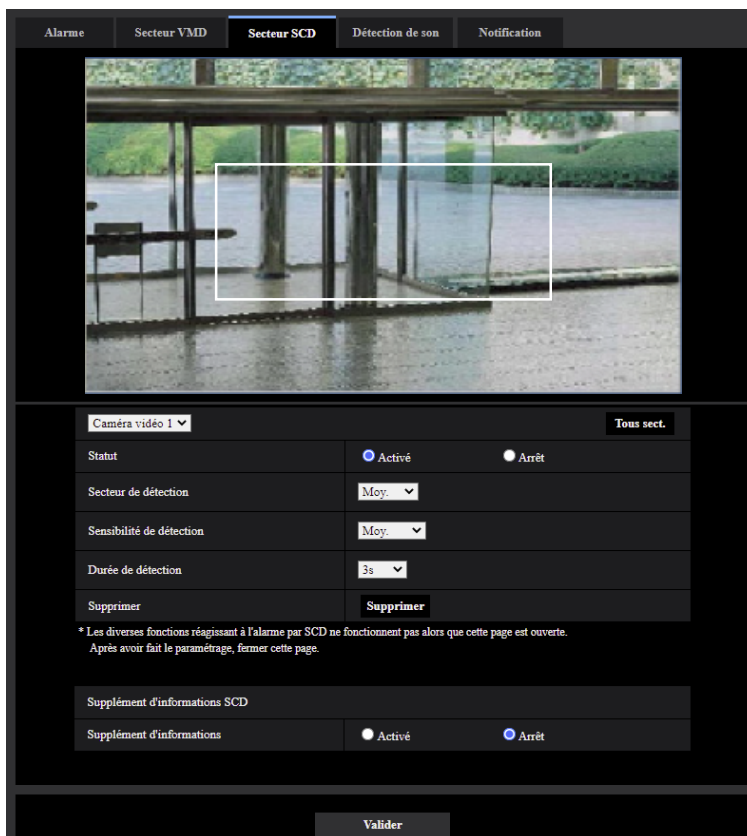

3. Effectuer les réglages de [Secteur de détection], [Sensibilité de détection] et [Durée de détection]. Se reporter à "3.7.7 Configurer les paramètres SCD [Secteur SCD]" pour plus d'informations sur le [Secteur de détection], la [Sensibilité de détection] et le [Durée de détection]. Modifier les secteurs et les paramètres de "Secteur de détection", "Sensibilité de détection" et "Durée d'attente d'alarme" selon les besoins.
4. Cliquer le bouton [Valider] une fois les paramètres terminés.

IMPORTANT

- Le paramétrage ne sera pas appliqué tant que le bouton [Valider] ne sera pas cliqué.
5. Pour invalider le secteur SCD, cliquez sur le bouton [Valider] après avoir sélectionné "Arrêt" pour "Statut".
→ Le détournage du secteur SCD invalidé se transformera en ligne en pointillé. Lorsque "Arrêt" est sélectionné, aucune alarme ne sera activée par une détection de changement de scène.

6. Pour supprimer le secteur SCD, cliquer sur le bouton [Supprimer].
→ Le contour du secteur SCD disparaîtra.
7. Cliquer le bouton [Valider].
→ Les paramètres modifiés seront appliqués.

3.7.9 Configurer les paramètres relatifs à la détection de son [Détection de son]

Cliquer sur l'onglet [Détection de son] de la page "Alarme". (→Comment afficher et utiliser le menu de paramètres détaillés : "2.1.1 Comment afficher le panneau des paramètres" et "2.1.2 Comment effectuer des opérations dans le menu de configuration".)

Les paramètres relatifs à la détection de son peuvent être configurés dans cette section.

IMPORTANT

- Quand un son est détecté par la fonction de détection de son, le bouton d'indication d'occurrence d'alarme sera affiché.
- Le bouton d'indication d'occurrence d'alarme sera affiché au moment de la réception d'une entrée d'alarme à la borne d'alarme ou une alarme d'instruction.
- La notification peut être retardée dans certains environnements réseau.
- La fonction de détection de son n'est pas adaptée pour une utilisation dans des situations où une fiabilité élevée est constamment requise (par exemple, un système de prévention). Nous ne pouvons être tenus pour responsable de tous accidents ou dommages se produisant.

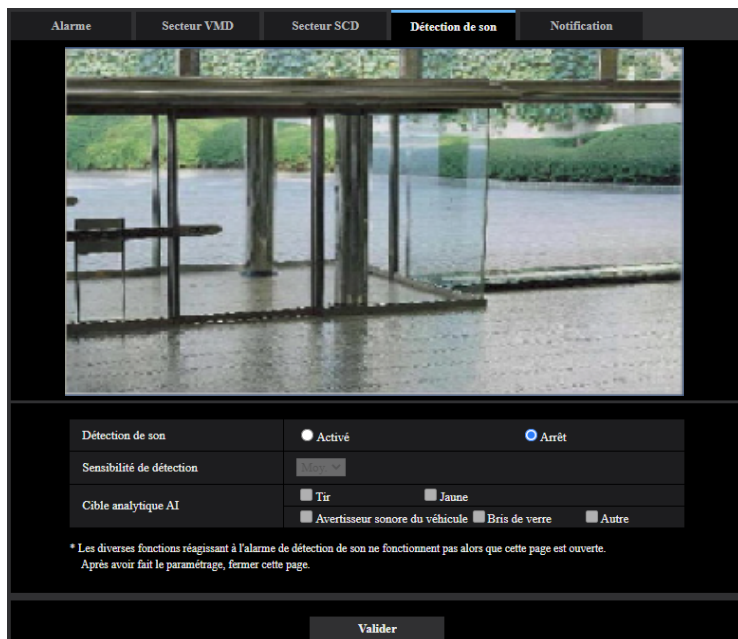

[Détection de son]

Sélectionner "Activé" ou "Arrêt" pour déterminer s'il faut exécuter ou non la détection de son.

- **Activé:** Effectuer la détection de son.
- **Arrêt:** N'exécute pas la détection de son.
- **Réglage implicite :** Arrêt

[Sensibilité de détection]

Sélectionner la sensibilité de détection parmi "Fbl.", "Moy." ou "Élv.".

- **Réglage implicite :** Moy.

Remarque

- Lors de l'installation de la caméra vidéo à l'intérieur, il est recommandé de sélectionner "Fbl." pour [Sensibilité de détection].

[Cible analytique AI]

Sélectionnez la cible de détection pour la classification de son AI.

- **Tir:** Détecte le son de coups de feu, le son d'explosions, le son impulsif et le son plosif.
- **Jaune:** Détecte les cris et les hurlements.
- **Avertisseur sonore du véhicule:** Détecte les klaxons de voiture.
- **Bris de verre:** Détecte le son de bris de verre.
- **Autre:** Détecte d'autres sons que les coups de feu, hurlements, klaxon de voiture, bris de verre.

Remarque

- Dans les cas suivants, les sons à détecter peuvent ne pas être détectés.
 - Lorsque la durée d'un hurlement/klaxon de voiture/bris de verre est inférieure à 1 seconde
 - Lorsque la différence entre le son à détecter et le bruit est inférieure à 6 dB
 - Lorsque des gouttes de pluie tombent directement sur la caméra vidéo ou le microphone
- Lorsque plusieurs sons de types différents se sont produits en même temps, une notification d'alarme déclenchée par un seul type parmi ces bruits sera émise.
- Les identifiants de message de la notification d'alarme TCP pour la classification de son AI est le suivant. À utiliser lors de l'enregistrement de l'alarme de classification sonore à l'aide d'un enregistreur ou ASM.
 - Tir: 70
 - Bris de verre: 71
 - Avertisseur sonore du véhicule: 72
 - Jaune: 73
 - Autre: 55
- Lorsqu'un enregistreur ou similaire a reçu une notification d'alarme de la classification de son AI, l'enregistreur ou similaire ne peut pas recevoir d'alarmes pendant le masque d'alarme.

3.7.10 Configuration des paramètres relatifs à la notification d'alarme [Notification]

Cliquer l'onglet [Notification] de la page "Alarme". (→"3.2.1 Comment afficher le menu de configuration", "3.2.2 Comment effectuer des opérations dans le menu de configuration")

Les paramètres relatifs à la notification d'alarme TCP et à la notification d'alarme HTTP peuvent être configurés dans cette section.

3.7.10.1 Configurer les paramètres relatifs à la notification d'alarme TCP

Notification d'alarme TCP

[Notification d'alarme TCP]

Sélectionner "Activé" ou "Arrêt" pour déterminer s'il faut fournir une notification ou non par notification d'alarme TCP I selon les paramètres des cases à cocher "Alarme" et "Diag." de "Destination de notification" ci-dessous.

- Quand une alarme est détectée ("Alarme")
- Quand une notification de la capacité restante sur la carte de mémoire SD a été fournie ("Diag.")
- Quand la carte de mémoire SD est devenue pleine ("Diag.")
- Quand la carte de mémoire SD ne peut pas être reconnue ("Diag.")
- Quand une erreur d'écriture sur la carte de mémoire SD s'est produite ("Diag.")
- Lorsque vous cliquez sur la page "En direct" ("En direct")
- **Réglage implicite** : Arrêt

Remarque

- Lorsque "Activé" est sélectionné, la notification de l'occurrence d'alarme sera produite aux adresses de serveur de destination enregistrées dans l'ordre (seulement la destination avec les cases "Alarme", "Diag." ou "En direct").

[Données d'alarme supplémentaires]

Déterminer s'il faut envoyer ou non des notifications pour les numéros de secteur de détection d'alarme par VMD avec la notification d'alarme TCP en sélectionnant Activé/Arrêt.

- **Réglage implicite** : Arrêt

[Port de destination]

Sélectionner un port de destination pour la notification d'alarme TCP parmi les options suivantes.

- **Plage disponible** : 1 - 65535
- **Réglage implicite** : 1818

Les numéros de port suivants ne sont pas disponibles étant donné qu'ils sont déjà utilisés.

20, 21, 23, 25, 42, 53, 67, 68, 69, 80, 110, 123, 161, 162, 443, 995, 10669, 10670

[Nombre de nouvelles tentatives]

Sélectionner un nombre de nouvelles tentatives de notification d'alarme TCP.

- **Plage disponible** : 0-30
- **Réglage implicite** : 2

Destination de notification

[Adresse 1] - [Adresse 48]

Saisir l'adresse IP de destination ou le nom d'hôte de notification d'alarme TCP parmi les options suivantes. Un nombre maximum de 8 adresses de serveur de destination peuvent être enregistrées.

- **Case à cocher [Alarme]** : Quand la case à cocher est cochée, la notification d'alarme TCP sera exécutée lors d'une occurrence d'alarme.
- **Case à cocher [Diag.]** : Quand la case à cocher est cochée, la notification d'utilisation de notification d'alarme TCP sera assurée dans les cas suivants.
 - Quand la notification de la capacité disponible sur la carte de mémoire SD a été fournie
 - Quand la carte de mémoire SD est maintenant pleine
 - Quand la carte de mémoire SD ne peut pas être reconnue
 - Quand une erreur d'écriture sur la carte de mémoire SD s'est produite
- **Case à cocher [En direct]** : Lorsque cette case est cochée, une notification sera émise lorsque vous cliquez sur la page "En direct".
 - **Caractères disponibles** : Les caractères alphanumériques, les deux points (:), le point (.), le trait de soulignement (_) et le trait d'union (-).
- **[Adresse de serveur de destination]**: Saisir l'adresse de serveur de destination ou le nom d'hôte.
 - **Caractères disponibles** : Les caractères alphanumériques, les deux points (:), le point (.), le trait de soulignement (_) et le trait d'union (-).

Pour supprimer l'adresse de serveur de destination enregistrée, cliquer sur le bouton [Supprimer] respectif de l'adresse de serveur de destination souhaitée.

[Notification par caméra vidéo]

Sélectionner s'il faut exécuter la configuration de transmission en sélectionnant Activé/Arrêt.

Si "Activé" est sélectionné pour [Notification par caméra vidéo], une alarme ne sera notifiée que lorsque "Camera vidéo No." correspond au numéro de la caméra dans lequel l'alarme VMD s'est déclenchée ou lorsque vous cliquez sur le numéro de la caméra sur la page "En direct".

- **Réglage implicite** : Arrêt

Remarque

- Ce réglage ne s'affiche pas lorsque le mode "Dc. qu" ou le mode "Panorama" est sélectionné pour [Mode de capture d'image].

[Camera vidéo No.]

- **Plage disponible** : 1-4 (S85x4L), 1-3 (S85x3L)
- **Réglage implicite** : 1

Remarque

- Ce réglage ne s'affiche pas lorsque le mode "Dc. qu" ou le mode "Panorama" est sélectionné pour [Mode de capture d'image].

[Notification par secteur VMD]

Sélectionner "Activé" ou "Arrêt" pour déterminer s'il faut paramétrer ou non "Notification par secteur VMD".

Si "Notification par secteur VMD" est sur "Activé", une annonce d'alarme est exécutée seulement quand "No. sec. alar." correspond à "Secteur d'alarme" configuré par "Alarme par VMD". Des notifications d'alarme autres que "Alarme par VMD" ne sont pas mises en application. Lorsque "Notification par secteur VMD" est utilisé, sélectionner "Activé" pour "Statut" du secteur d'alarme dans VMD.

- **Réglage implicite** : Arrêt

[No. sec. alar.]

- **Plage disponible** : 1-8
- **Réglage implicite** : 1

IMPORTANT

- Au moment de saisir le nom d'hôte pour "Adresse de serveur de destination", il est nécessaire de configurer les paramètres DNS à l'onglet [Réseau] de la page "Réseau". (→"3.9.1 Configurer les paramètres de réseau [Réseau]")
- Confirmer que les adresses IP de destination sont enregistrées correctement. Quand l'adresse IP enregistrée n'existe pas, la notification risque d'être retardée.

3.7.10.2 Configurer les paramètres relatifs à la notification d'alarme HTTP

Notification d'alarme HTTP

[Adresse 1] - [Adresse 5]

Saisir l'adresse IP ou le nom d'hôte de destination pour la notification d'alarme HTTP. Un nombre maximum de 5 adresses de serveur de destination peuvent être enregistrées.

- **Caractères disponibles** : Les caractères alphanumériques, les deux points (:), le point (.), le trait de soulignement (_) et le trait d'union (-).
- **Réglage implicite** : http://

Exemple de saisie :

"http://adresse de serveur HTTP + : (deux points) + numéro de port" ou "http://Nom d'hôte : (deux points) + numéro de port"

"https://adresse IP du serveur HTTPS + : (deux points) + numéro de port" ou "https://Nom d'hôte : (deux points) + numéro de port"

Case à cocher [Alarme]

Quand la case à cocher est cochée, la notification d'alarme HTTP sera exécutée lors d'une occurrence d'alarme.

Bouton [Supprimer]

Quand ce bouton est cliqué, toutes les informations configurées, y compris l'adresse, le nom d'utilisateur, le mot de passe et les données de notification, seront effacées.

[Nom de l'utilisateur]

Saisir le nom de l'utilisateur (nom d'accès) pour accéder au serveur HTTP.

- **Nombre disponible de caractères** : 0 - 63 caractères
- **Caractères non disponibles** : " & ; \
- **Réglage implicite** : Aucun (vide)

[Mot de passe]

Saisir le mot de passe pour accéder au serveur HTTP.

- **Nombre disponible de caractères** : 0 - 63 caractères
- **Caractères non disponibles** : " &
- **Réglage implicite** : Aucun (vide)

Remarque

- Une authentification "Basic" ou "Digest" sera effectuée lors de la réception d'une demande d'authentification du serveur HTTP.

[Données de notification]

Saisir les données de notification à ajouter après les adresses de serveur HTTP de destination configurées dans [Adresse 1] - [Adresse 5].

- **Caractères disponibles** : Caractères alphanumériques
- **Réglage implicite** : /cgi-bin/comalarm.cgi?CMD=01

Remarque

- Quand la notification d'alarme HTTP est validée, une fuite d'information d'authentification de serveur HTTP (nom d'utilisateur et mot de passe) peut se produire dans le réseau au moment de la notification d'alarme HTTP.
- Pour "Adresse 1" à "Adresse 5", un nombre total de 256 caractères peuvent être saisis pour l'adresse (y compris "http://") et "Données de notification".
- Veiller à saisir une barre oblique (/) comme premier caractère pour "Données de notification".
- Si la notification d'alarme HTTP échoue, les informations relatives à la panne seront ajoutées au journal de système.
- Même si le bouton [Valider] est cliqué après avoir effacé le contenu de "Données de notification", "/cgi-bin/comalarm.cgi?CMD=01" sera paramétré.
- HTTPS ne peut pas être utilisé.

<Exemple>

Lorsque `http://192.168.0.100` est paramètre pour l'adresse et `/cgi-bin/comalarm.cgi?CMD=01` est paramétré pour "Données de notification", une notification d'alarme HTTP tel que `http://192.168.0.100/cgi-bin/comalarm.cgi?CMD=01` sera exécutée.

3.8 Configurer les paramètres relatifs à l'authentification [Gestion d'utilisateur]

Les paramètres relatifs à l'authentification tels que les restrictions d'utilisateur et d'ordinateurs personnels pour accéder à la caméra vidéo à partir d'un ordinateur personnel, d'un terminal mobile ou d'un appareil tablette peuvent être configurés dans la page "Gestion d'utilisateur".

La page "Gestion d'utilisateur" possède 4 onglets qui sont l'onglet [Auth. util.], l'onglet [Auth. hôte], l'onglet [Système], l'onglet [IEEE 802.1X], et l'onglet [Chiffrement des données].

3.8.1 Configurer les paramètres relatifs à l'authentification d'utilisateur [Auth. util.]

Cliquer l'onglet [Auth. util.] de la page "Gestion d'utilisateur". (→ "3.2.1 Comment afficher le menu de configuration", "3.2.2 Comment effectuer des opérations dans le menu de configuration")

Les paramètres relatifs à l'authentification des utilisateurs pour accéder à la caméra vidéo à partir d'un ordinateur personnel, d'un terminal mobile ou d'un appareil tablette peuvent être configurés dans cette page. Il est possible d'enregistrer jusqu'à 24 utilisateurs.

Remarque

- En cas d'échec d'authentification d'utilisateur (erreur d'authentification) 8 fois consécutives en moins de 30 secondes en utilisant la même adresse IP (ordinateur personnel), l'accès à l'appareil sera refusé pendant un moment.

[Auth. util.]

Sélectionner "Activé" ou "Arrêt" pour déterminer s'il faut authentifier ou non les utilisateurs.

- **Réglage implicite** : Activé

[Utilisateur invité]

Sélectionner s'il faut paramétrer ou non Utilisateur invité. Si l'on sélectionne "Utilisé", il est possible de définir quelles fonctions sont disponibles ou non pour les utilisateurs invités pour lesquels l'authentification d'utilisateur n'a pas été effectuée.

- **Réglage implicite** : Non utilisé

[Authentification]

Applique la méthode d'authentification d'utilisateur.

- **Digest ou Basic**: Utiliser l'authentification "Digest ou Basic".
- **Digest**: Utiliser l'authentification "Digest".
- **Basic**: Utiliser l'authentification "Basic".
- **Réglage implicite** : Digest

Remarque

- Pour renforcer la sécurité, il est recommandé de sélectionner changer "Digest" pour "Méthode d'authentification". Si "Digest ou Basic" ou "Basic" est sélectionné, une fuite d'information d'authentification nom d'utilisateur et de mot de passe peut se produire.
- Lorsque le paramétrage [Authentification] est modifié, fermer le navigateur, puis accéder de nouveau à la caméra.

[Enregistrement du nom de l'utilisateur]

Au moment du nouvel enregistrement, enregistrer un nouveau nom d'utilisateur dans [Nom de l'utilisateur]. Cliquer sur [▼] dans "Enregistrement du nom de l'utilisateur" pour voir les utilisateurs enregistrés. Les

utilisateurs enregistrés sont affichés sous “Nom d'utilisateur enregistré [Niveau d'accès]”. (Exemple : admin [1])

Si l'on clique sur le bouton [Changer] à droite, l'utilisateur sélectionné sera affiché dans [Nom de l'utilisateur] et l'on peut changer le mot de passe. En cliquant sur le bouton [Supprimer] à droite, il est possible de supprimer l'utilisateur sélectionné.

[Nom de l'utilisateur]

Saisir un nom d'utilisateur.

- **Nombre disponible de caractères** : 1 - 32 caractères
- **Caractères non disponibles** : " & ; \
- **Réglage implicite** : Aucun (vide)

Remarque

- Lorsqu'un nom d'utilisateur déjà utilisé est saisi et que le bouton [Valider] est cliqué, les informations de l'utilisateur respectif subiront une réécriture.

[Mot de passe (8 à 32 caractères)] [Retaper le mot de passe]

Saisir un mot de passe.

- **Nombre disponible de caractères** : 8 - 32 caractères
- **Caractères non disponibles** : " &
- **Réglage implicite** : Aucun (vide)

Remarque

- Bien faire la différence entre les majuscules et les minuscules.
- Pour le mot de passe, utiliser trois ou davantage de types de caractères parmi les caractères alphabétiques majuscules et minuscules, des caractères numériques et des symboles.
- Composer le mot de passe qui ne comprend pas le nom de l'utilisateur.

[Niveau d'accès]

Sélectionner le niveau d'accès de l'utilisateur parmi les options suivantes.

- **1. Administrateur**: Autorisation de commande de toutes les opérations de la caméra vidéo.
- **2. Com. cam. vid.**: Autorisé pour commander les caméras vidéo. Les fonctions sélectionnées pour “Niveau d'accès” peuvent être commandées.
- **3. En dir. sl**: Autorisé pour afficher les images d'observation directe. Les fonctions sélectionnées pour “Niveau d'accès” peuvent être commandées.
- **Réglage implicite** : 3. En dir. sl

[Niveau d'accès]

Sélectionner les fonctions disponibles basées sur le niveau d'accès de l'utilisateur (Com. cam. vid., Vue d'observation directe, Utilisateur invité).

- **Réglage implicite** :
 - Com. cam. vid.: Tous sont cochés
 - En dir. sl: Tous ne sont pas cochés
 - Utilisateur invité: Tous ne sont pas cochés

Remarque

- **Si le paramétrage de “Authentification d'utilisateur” a été fait sur “Arrêt” et “Utilisateur invité” sur “Non utilisé”** :
La rubrique “Niveau d'accès” ne peut pas être paramétrée. Et, alors que les boutons de commande d'observation directe sont affichés, les boutons [Config.] nécessitent une authentification.
- **Si le paramétrage de “Authentification d'utilisateur” a été fait sur “Arrêt” et “Utilisateur invité” sur “Utilisé”** :
Il est possible de paramétrer les rubriques pour “Utilisateur invité”.

- **Si toutefois “Authentification d'utilisateur” a été paramétré sur “Activé” :**
Il est impossible de paramétrer les rubriques pour “Utilisateur invité”.

Il est possible de paramétrer les fonctions suivantes.

Vue d'observation directe sélectionnable	Sélection d'une image affichée dans les permissions de paramétrage de vue en direct
Écouter	Autorisations de paramétrage Entrée micro (à l'ordinateur personnel) (lors d'une écoute sur un ordinateur personnel) (→Panneau de commande de la caméra - [Volume d'entrée micro. (Caméra à ord. pers.)])
Parler	Autorisations de paramétrage de sortie son (de l'ordinateur personnel) (au moment de parler à partir d'un ordinateur personnel) (→Panneau de commande de la caméra - [Volume de sortie son(ordinateur personnel à caméra vidéo)])
Taux de rafraîchissement	Autorisations de paramétrage d'intervalle de rafraîchissement d'image de format JPEG (→Débit - Menu déroulant [Intervalle de rafraîchissement])
Image instantanée	Autorisations de commande d'image instantanée (→Bouton Instantané)
Lecture d'enregistrement (af. fic. journ)	Autorisations de commande de journal (→Panneau de commande de la caméra - [Carte de mémoire SD - Journal/Lecture])
Enreg. manuel. /Sup. enreg.	Autorisations d'enregistrer / supprimer de carte de mémoire SD (→[Panneau de commande de la caméra - [Carte de mémoire SD - Enregis. sur SD])
Luminosité	Autorisations de paramétrage de luminosité (→Panneau de commande de la caméra - [Luminosité])
AUX	Autorisations de paramétrage AUX (→Panneau de commande de la caméra - bouton [AUX])

3.8.2 Configurer les paramètres relatifs à l'authentification d'hôte [Auth. hôte]

Cliquer l'onglet [Auth. hôte] de la page “Gestion d'utilisateur”. (→“3.2.1 Comment afficher le menu de configuration”, “3.2.2 Comment effectuer des opérations dans le menu de configuration”)

Les paramètres servant à limiter l'accès des ordinateurs personnels (adresse IP) à la caméra vidéo peuvent être configurés dans cette page.

[Auth. hôte]

Sélectionner “Activé” ou “Arrêt” pour déterminer s'il faut authentifier ou non l'hôte.

- **Réglage implicite :** Arrêt

Remarque

- Paramétrer “Auth. hôte” sur “Activé” après avoir enregistré l'adresse IP de l'ordinateur personnel.
- Si “Activé” est sélectionné pour “Auth. util.”, l'authentification d'utilisateur est requise indépendamment des paramètres d'authentification de serveur.

[Adresse IP]

Saisir l'adresse IP de l'ordinateur personnel dont l'accès doit être autorisé à la caméra vidéo. Le nom d'hôte ne peut pas être saisi pour l'adresse IP.

Remarque

- Quand "Adresse IP/masque de sous-réseau" est saisi, il est possible de limiter les ordinateurs personnels dans chaque sous-réseau. Par exemple, lorsque "192.168.0.1/24" est saisi et que "2. Com. cam. vid." est sélectionné comme niveau d'accès, les ordinateurs personnels dont l'adresse IP se trouve entre "192.168.0.1" - "192.168.0.254" peuvent accéder à la caméra vidéo dont le niveau est "2. Com. cam. vid."
- Lorsqu'une adresse IP déjà utilisée est saisie et que le bouton [Valider] est cliqué, les informations respectives d'hôte subiront une réécriture.
- Quand un message d'erreur "Après avoir enregistré "Adresse IP" de l'ordinateur personnel utilisé pour la configuration, paramétrer "Activé" pour "Auth. hôte"." est affiché, l'adresse IP du PC risque d'être inexacte. Vérifier encore une fois le réglage de l'adresse IP de l'ordinateur personnel.

[Niveau d'accès]

Sélectionner le niveau d'accès d'hôte parmi les options suivantes.

1. Administrateur/ 2. Com. cam. vid./ 3. En dir. sl

Pour obtenir de plus amples informations sur le niveau d'accès, se référer à la "3.8.1 Configurer les paramètres relatifs à l'authentification d'utilisateur [Auth. util.]".

- **Réglage implicite** : 3. En dir. sl

[Vérification d'hôte]

À partir du menu déroulant de "Vérification d'hôte", l'hôte enregistré peut être sélectionné et l'adresse IP d'hôte sélectionné peut être vérifiée.

L'adresse IP enregistrée sera affichée avec son niveau d'accès.

(Exemple : 192.168.0.21 [1])

Cliquer le bouton [Supprimer] après avoir sélectionné l'adresse IP à supprimer pour supprimer l'hôte enregistré.

3.8.3 Configurer les paramètres relatifs au flux de priorité [Système]

Cliquer l'onglet [Système] de la page "Gestion d'utilisateur". (→ "3.2.1 Comment afficher le menu de configuration", "3.2.2 Comment effectuer des opérations dans le menu de configuration")

La description ci-dessous est la configuration du flux de priorité qui peut transmettre des images sans détériorer la qualité d'image et l'intervalle de rafraîchissement même lors d'un accès d'utilisateurs multiples concurremment.

Auth. util.	Auth. hôte	Système	IEEE 802.1X	Chiffrement des données
Flux de priorité				
Flux de priorité		<input checked="" type="radio"/> Activé <input type="radio"/> Arrêt		
Adresse IP de destination (1)		<input type="text"/>		
Adresse IP de destination (2)		<input type="text"/>		
Type de flux		<input type="text" value="Débit(1) < Crypté >"/> (H.265/2560x1440)		

Flux de priorité

[Flux de priorité]

Sélectionner “Activé” ou “Arrêt” pour déterminer s’il faut utiliser ou non le flux de priorité.

- **Réglage implicite** : Arrêt

Remarque

- Quand “Activé” est sélectionné pour “Flux de priorité” de “Flux de priorité”, le nombre des utilisateurs qui peuvent accéder à la caméra vidéo sera limité.

[Adresse IP de destination (1)]

Saisir la première adresse IP de destination.

[Adresse IP de destination (2)]

Saisir la deuxième adresse IP de destination.

[Type de flux]

Sélectionner “Débit(1)” ou “Débit(2)”.

- **Débit(1)** : Les images Débit(1) seront transmises.
- **Débit(2)** : Les images Débit(2) seront transmises.
- **Réglage implicite** : Débit(1)

3.8.4 Configurer IEEE 802.1X [IEEE 802.1X]

Cliquer l’onglet [IEEE 802.1X] de la page “Gestion d’utilisateur”. (→Pour l’affichage de menu et pour savoir comment opérer, se rapporter à la “3.2.1 Comment afficher le menu de configuration”, à la “3.2.2 Comment effectuer des opérations dans le menu de configuration”)

Les paramètres relatifs à IEEE 802.1X peuvent être configurés dans cette page.

IEEE 802.1X

IEEE 802.1X Activé Arrêt

Nom de l'utilisateur

Mot de passe

Retaper le mot de passe

Certificat CA

Installer le certificat Aucun fichier choisi

Information non installé

Clé privée ou Certificat client comprenant la clé privée

Installation Aucun fichier choisi

Mot de passe (0 à 30 caractères)

État d'installation de la clé privée non installé

Client Certificate

Installation Aucun fichier choisi

Information non installé

Méthode EAP

Le nom d'utilisateur et le mot de passe sont exigés pour EAP-MD5 ou EAP-PEAP.
Le nom d'utilisateur et l'installation de la clé privée, du certificat client et du certificat CA sont exigés pour EAP-TLS.
Le format PEM (* pem) ou DER (* der) sont pris en charge pour le certificat CA.
Le format PEM (* pem) ou PFX (* pfx) est pris en charge pour le certificat client et la clé privée.
Saisir le mot de passe pour la clé privée quand le format de la clé privée ou du certificat de PFX est chiffré. Laisser le mot de passe vide quand il n'est pas chiffré.

[IEEE 802.1X]

Sélectionner “Activé” ou “Arrêt” pour déterminer s’il faut oui ou non exécuter l’authentification de port en utilisant IEEE 802.1X.

- **Réglage implicite :** Arrêt

[Nom de l'utilisateur]

Saisir le nom d'utilisateur pour accéder à l'authentification de commutateur de réseau local (LAN).

- **Nombre disponible de caractères :** 1 - 32 caractères
- **Caractères non disponibles :** " & ; ; \

[Mot de passe]

[Retaper le mot de passe]

Saisir le nom d'utilisateur pour accéder à l'authentification de commutateur de réseau local (LAN).

- **Nombre disponible de caractères :** 4 - 32 caractères
- **Caractères non disponibles :** " &

[Certificat CA] - [Installer le certificat]

Installer le certificat CA racine. Ne pas inclure le certificat CA intermédiaire.

L'installation n'est possible que lorsque “Arrêt” est sélectionné pour l'option “IEEE 802.1X”.

■ Spécification du certificat CA

Rubrique	Caractéristiques techniques	Remarques
Format de données	Formatage : PEM ou DER	Extension : pem ou der
Nombre maxi. de certificat inclus dans le format PEM	1 él.	—

Rubrique	Caractéristiques techniques	Remarques
Taille maxi. du certificat	Environ 10 kB	—

[Certificat CA] - [Information]

non installé : indique que le certificat n'est pas installé.

Nom d'hôte du certificat CA : indique que le certificat est installé.

Expiré : indique que le certificat est expiré.

Les détails du certificat CA peuvent être vérifiés à l'aide du bouton [Confirme].

Quand le bouton [Supprimer] est cliqué, le certificat CA sera supprimé.

Remarque

- Vérifiez que le certificat CA n'a pas expiré. Si vous avez utilisé un certificat qui a expiré, vous risquez de ne pas pouvoir vous connecter aux commutateurs d'authentification LAN.

[Clé privée ou Certificat client comprenant la clé privée] - [Installation]

Installer la clé privée ou le certificat client qui comprend la clé privée.

L'installation n'est possible que lorsque "Arrêt" est sélectionné pour l'option "IEEE 802.1X".

■ Spécification de la clé privée et du certificat client, y compris la clé privée

Rubrique	Caractéristiques techniques	Remarques
Format de données	Formatage : PEM ou PFX	Extension : pem ou pfx
Taille de la clé [bit]	1024 /1536 /2048 /3072 /4096	—
Nombre maxi. de certificat inclus dans le format PEM	6 él.	—
Taille maxi. du certificat (y compris le certificat CA intermédiaire)	Environ 10 kB	—

[Clé privée ou Certificat client comprenant la clé privée] - [Mot de passe]

Saisir le mot de passe si la clé privée est cryptée ou si le mot de passe est configuré pour le certificat client pour la méthode PFX. Laissez le champ du mot de passe vide s'il n'est pas crypté.

Nombre disponible de caractères : 0 - 30 caractères

[Clé privée ou Certificat client comprenant la clé privée] - [État d'installation de la clé privée]

non installé : La clé privée n'est pas installée.

installé : La clé privée est installée.

Quand le bouton [Supprimer] est cliqué, la clé confidentielle sera supprimée.

[Certificat client] - [Installation]

Installer le certificat client.

Si signé par le certificat CA intermédiaire, installer le certificat client, y compris le certificat CA intermédiaire.

L'installation n'est possible que lorsque "Arrêt" est sélectionné pour l'option "IEEE 802.1X".

■ Spécification du certificat client

Rubrique	Caractéristiques techniques	Remarques
Format de données	Formatage : PEM	Extension : pem
Nombre maxi. de certificat inclus dans le format PEM	6 él.	—

Rubrique	Caractéristiques techniques	Remarques
Taille maxi. du certificat (y compris le certificat CA intermédiaire)	Environ 10 kB	—

[Certificat client] - [Information]

non installé : indique que le certificat n'est pas installé.

Nom d'hôte du certificat : indique que le certificat est installé.

Expiré : indique que le certificat est expiré.

Les détails du certificat client peuvent être vérifiés à l'aide du bouton [Confirme].

Quand le bouton [Supprimer] est cliqué, le certificat du client sera supprimé.

Remarque

- Vérifiez que le certificat client n'a pas expiré. Si vous avez utilisé un certificat qui a expiré, vous risquez de ne pas pouvoir vous connecter aux commutateurs d'authentification LAN.

[Méthode EAP]

Sélectionner la méthode d'authentification à partir de EAP-MD5, EAP-PEAP ou EAP-TLS.

EAP-MD5/EAP-PEAP

1. Sélectionner "Activé" pour "IEEE 802.1X".
2. Sélectionner "EAP-MD5" ou "EAP-PEAP" pour la "Méthode EAP".
3. Cliquez sur le bouton [Valider] après avoir saisi le nom de l'utilisateur, le mot de passe et après confirmation du mot de passe.

EAP-TLS

1. Cliquez sur le bouton [Choisir le fichier] de "Certificat CA" – "Installer le certificat". Ensuite, sélectionnez le certificat CA et cliquez sur le bouton [Exécuter]. Le nom d'hôte (CommonName) désigné lorsque le certificat est créé s'affichera dans "Information".
2. Cliquez sur le bouton [Choisir le fichier] de "Clé privée ou Certificat client comprenant la clé privée", et sélectionnez une clé privée ou un certificat client qui comprend la clé privée.
3. Saisir le mot de passe si la clé privée est cryptée ou si le mot de passe est configuré pour le certificat client pour la méthode PFX. Laissez le champ du mot de passe vide s'il n'est pas crypté.
4. Cliquez sur le bouton [Exécuter] pour commencer l'installation.
"installé" s'affiche pour "État d'installation de la clé privée".
En cas de sélection d'un certificat client avec une clé privée, la mention "installé" s'affiche également pour "Certificat client" - "Information".
5. Lorsque la clé privée est installée à l'étape 2, sélectionnez un certificat client après avoir cliqué sur le bouton [Choisir le fichier] de "Certificat client", puis cliquez sur le bouton [Exécuter]. Le nom d'hôte (CommonName) désigné lorsque le certificat est créé s'affichera dans "Information".
6. Sélectionner "Activé" pour "IEEE 802.1X". Ensuite, sélectionnez "EAP-TLS" pour "Méthode EAP".
7. Saisissez le nom de l'utilisateur enregistré dans le serveur sous "Nom de l'utilisateur". Ensuite, cliquez le bouton [Valider].
Si aucun nom d'utilisateur n'est enregistré dans le serveur, saisissez un nom d'utilisateur arbitraire.
Les champs "Mot de passe" et "Retaper le mot de passe" peuvent rester vides.

Remarque

- Pour supprimer chaque certificat, configurez [IEEE 802.1X] sur "Arrêt".
- Vérifiez que le certificat CA et le certificat client n'ont pas expiré. Si vous utilisez des certificats qui ont expiré, il se peut que vous ne puissiez pas utiliser la fonction de notification de port.

Exemple d'écran de vérification de certificat CA

Certificat CA - Confirme	
Nom commun	cert-ca
Pays	FR
État	France
Localité	Paris
Société	XXXXXXXXXX S.A.
Unité commerciale	

Fermer

Exemple d'écran de vérification d'un certificat client

Client Certificate - Confirme	
Nom commun	cert-client
Pays	FR
État	France
Localité	Paris
Société	XXXXXXXXXX S.A.
Unité commerciale	

Fermer

IMPORTANT

- Après avoir sélectionné "Activé" pour "IEEE 802.1X", et si l'accès à la caméra vidéo échoue pour une raison quelconque, connectez-vous à un commutateur ou un port sans authentification. Cela permet d'invalider IEEE 802.1x et d'autoriser l'accès à la caméra vidéo.
- Si le certificat client comprend un certificat CA intermédiaire, le certificat client doit figurer en premier et le certificat CA intermédiaire en second.
- Lorsqu'un certificat qui dépasse les 10 ko est installé, aucune erreur ne s'affiche pendant l'installation. Cependant, une erreur risque de se produire lors de la connexion.

3.8.5 Configurer les paramètres de chiffrement des données [Chiffrement des données]

Cliquer sur [Chiffrement des données] dans la page "Gestion d'utilisateur". (→Pour l'affichage de menu et pour savoir comment opérer, se rapporter à la "3.2.1 Comment afficher le menu de configuration", "3.2.2 Comment effectuer des opérations dans le menu de configuration")

Les paramétrages relatifs au chiffrement des données peuvent être configurés dans cette section.

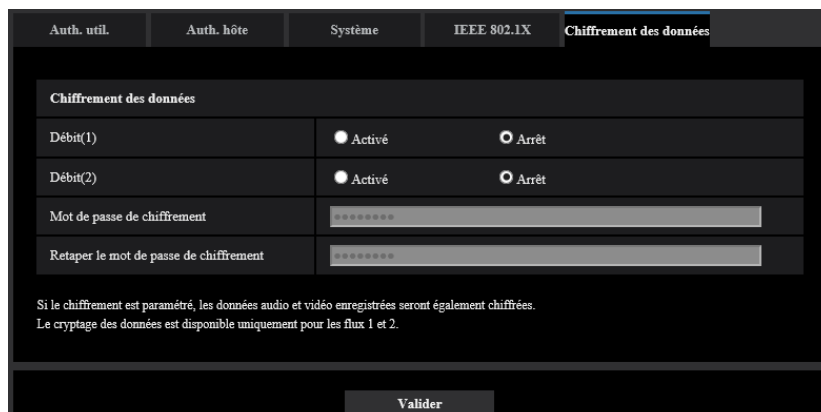

[Débit 1], [Débit 2]

Sélectionner “Activé” ou “Arrêt” pour Débit(1) et Débit(2) pour déterminer s’il faut activer ou non le chiffrement des données.

- **Réglage implicite** : Arrêt

[Mot de passe de chiffrement], [Retaper le mot de passe de chiffrement]

Paramétrer le mot de passe pour le chiffrement des données.

- **Nombre disponible de caractères** : 4 - 16 caractères
- **Caractères non disponibles** : " &

IMPORTANT

- Le chiffrement des données n’est pas disponible pour JPEG.
- Le mot de passe initial est affiché dans “Adresse MAC” sur l’écran [Mi. ni.] de l’onglet [Maintenance]. Lorsque le chiffrement des données est utilisé, ne pas oublier de changer le mot de passe.
- Lorsque “Activé” est sélectionné pour le chiffrement des données, il est recommandé de paramétrer le débit binaire total pour que le débit soit égal à 64 Mb/s ou inférieur.
- Les fichiers MP4 cryptés ne peuvent pas être visualisés sur l’écran de lecture d’image dans le navigateur. (→“1.6 Lecture des images sauvegardées sur la carte de mémoire SD”). Les télécharger dans un ordinateur personnel et utiliser l’outil de décryptage pour les confirmer. Pour obtenir les informations relatives à l’outil de décryptage, se référer au fichier “readme.txt” qui se trouve sur le disque CD-ROM fourni ou à notre site Web <Contrôle No. : C0310>.

Remarque

- Les débits dont le chiffrement des données est validé sont enveloppés dans <> dans le menu déroulant [Vue d’observation directe]. En outre, les débits dont le chiffrement des données est validé pour eux sont indiqués entre < > dans le menu déroulant de menu de configuration. Exemple : Quand Débit 1 et JPEG sont des données cryptées
- Menu déroulant [Vue d’observation directe] de la page “En direct”



3 Paramétrage détaillé

- Menu déroulant dans le menu de configuration

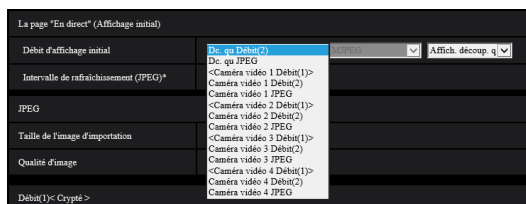

- Les données son AAC-LC seront cryptées quand “Activé” est sélectionné pour “Chiffrement des données” autant pour Débit(1) que Débit(2). (“G.726” et “G.711” ne seront pas cryptés.) Lorsque “AAC-LC” est sélectionné pour “Format d’encodage d’entrée audio”, le son ne sera pas reproduit pendant que l’image JPEG est affichée dans la page “En direct”.
- Pour les fichiers MP4 cryptés, vous pouvez utiliser l’outil de décryptage pour confirmer les images.

3.9 Configuration des paramètres de réseau [Réseau]

Les paramètres de réseau peuvent être configurés à la page “Réseau”.
La page “Réseau” possède l’onglet [Réseau] et l’onglet [Avancé].

3.9.1 Configurer les paramètres de réseau [Réseau]

Cliquer l’onglet [Réseau] de la page “Réseau”. (→“3.2.1 Comment afficher le menu de configuration”, “3.2.2 Comment effectuer des opérations dans le menu de configuration”)

Les informations suivantes sont nécessaires pour effectuer la configuration des paramètres de réseau. Prendre contact avec l’administrateur de réseau ou votre fournisseur de services Internet.

- Adresse IP
- Masque de sous-réseau
- Passerelle par réglage implicite (quand un serveur d’entrée passerelle ou un routeur est utilisé)
- Port HTTP
- Adresse DNS primaire, Adresse DNS secondaire (quand le serveur DNS est utilisé)

Réseau IPv4

[Paramètres de réseau]

Sélectionner la méthode de configuration d’adresse IP parmi les options suivantes.

- **Statique:** L’adresse IP est configurée en saisissant manuellement à “Adresse IPv4”.
- **DHCP:** L’adresse IP est configurée en utilisant la fonction DHCP. En cas d’échec d’acquisition d’une adresse IP auprès du serveur DHCP, 192.168.0.10 sera défini sur l’adresse IP. Après cela, une fois l’adresse IP acquise auprès du serveur DHCP, l’adresse sera remplacée par l’adresse IP acquise.
- **Automatique(AutoIP):** L’adresse IP est configurée en utilisant la fonction DHCP. Quand le serveur DHCP n’est pas trouvé, l’adresse IP est automatiquement configurée.
- **Automatique (avancé):** Lorsque la fonction DHCP est utilisée, l’information de l’adresse de réseau est mentionnée, et une adresse IP inutilisée est configurée à la caméra vidéo en tant qu’adresse IP statique. L’adresse IP configurée est automatiquement déterminée dans les limites de la plage de masque de sous-réseau par la caméra vidéo. Quand le serveur DHCP n’est pas trouvé, l’adresse IP est paramétrée sur 192.168.0.10.
- **Réglage implicite : DHCP**

Remarque

- Quand “Automatique(AutoIP)” est choisi et l’adresse IP ne peut pas être obtenue à partir du serveur DHCP, une adresse IP non utilisée dans le même réseau sera recherchée dans les limites de 169.254.1.0 - 169.254.254.255.

[Adresse IPv4]

Lorsque la fonction DHCP n’est pas utilisée, saisir l’adresse IP de la caméra vidéo. Ne pas saisir les adresses IP qui sont déjà utilisées (pour les ordinateurs personnels et aux autres caméras vidéo de réseau).

- **Réglage implicite : 192.168.0.10**

Remarque

- Les adresses IP multiples ne sont pas disponibles quand bien même la fonction DHCP est utilisée. Se référer à l’administrateur de réseau pour obtenir de plus amples renseignements sur les paramètres du serveur DHCP.

[Masque de sous-réseau]

Lorsque la fonction DHCP n'est pas utilisée, saisir le masque de réseau de la caméra vidéo.

- **Réglage implicite** : 255.255.255.0

[Passerelle par réglage implicite]

Lorsque la fonction DHCP n'est pas utilisée, saisir la passerelle par réglage implicite de la caméra vidéo.

- **Réglage implicite** : 192.168.0.1

Remarque

- Les adresses IP multiples pour la passerelle par réglage implicite ne sont pas disponibles quand bien même la fonction DHCP est utilisée. Se référer à l'administrateur de réseau pour obtenir de plus amples renseignements sur les paramètres du serveur DHCP.

[DNS]

Déterminer comment paramétrer l'adresse du serveur DNS en sélectionnant "Automatique" (obtenir l'adresse automatiquement) ou "Manuel" (saisir l'adresse du serveur DNS). Lorsque "Manuel" est sélectionné, il est nécessaire de configurer les paramètres de DNS.

Lorsque la fonction DHCP est utilisée, il est possible d'obtenir l'adresse DNS automatiquement en sélectionnant "Automatique".

Se référer à l'administrateur de réseau pour obtenir de plus amples informations sur les paramètres.

- **Réglage implicite** : Automatique

[Adresse DNS primaire], [Adresse DNS secondaire]

Lorsque "Manuel" est sélectionné pour "DNS", saisir l'adresse IP du serveur DNS.

Se référer à l'administrateur de réseau à propos de l'adresse IP du serveur DNS.

Réseau IPv6

IMPORTANT

- Lors de l'accès avec IPv6, le flux vidéo ne peut pas être affiché sur la page "En direct". Pour afficher le flux vidéo sur la page "En direct", accédez à l'aide de IPv4.

[Manuel]

Sélectionner "Activé" ou "Arrêt" pour déterminer s'il faut configurer manuellement ou non les adresses IP pour le réseau IPv6 (adresse IPv6).

- **Activé**: Saisir manuellement une adresse IPv6.
- **Arrêt**: La saisie manuelle d'une adresse IPv6 deviendra non disponible.
- **Réglage implicite** : Arrêt

[Adresse IPv6]

Lorsque "Activé" est sélectionné pour le paramètre "Manuel", il est nécessaire de saisir manuellement l'adresse IPv6. Ne pas saisir une adresse déjà en service.

Remarque

- Lors d'une connexion à l'adresse IPv6 manuellement configurée au delà du routeur, utiliser un routeur IPv6 compatible et activer la fonction d'affectation automatique d'adresses IPv6. En pareil cas, il est nécessaire de configurer l'adresse IPv6 comprenant les informations de préfixe fournies par le routeur IPv6 compatible. Se référer aux manuels fournis avec le routeur pour obtenir de plus amples informations.

[Passerelle par réglage implicite]

Quand “Activé” est sélectionné pour “Manuel” du réseau IPv6, saisir dans la passerelle par réglage implicite du réseau IPv6 de la caméra vidéo.

- **Réglage implicite** : Aucun (vide)

[DHCPv6]

Sélectionner “Activé” ou “Arrêt” pour déterminer s’il faut utiliser ou non la fonction IPv6 DHCP.

Configurer le serveur DHCP de façon à ne pas attribuer les mêmes adresses IP utilisées par les autres caméras vidéo de réseau et les ordinateurs personnels dont l’adresse IP est unique. Se référer à l’administrateur de réseau pour obtenir de plus amples renseignements sur les paramètres du serveur.

- **Réglage implicite** : Arrêt

[Adresse DNS primaire], [Adresse DNS secondaire]

Saisir l’adresse IPv6 de serveur DNS. Se référer à l’administrateur de réseau à propos de l’adresse IPv6 du serveur DNS.

Commun**[Port HTTP]**

Assigner les numéros de port indépendamment.

- **Numéro de port disponible** : 1 - 65535
- **Réglage implicite** : 80

Les numéros de port suivants ne sont pas disponibles étant donné qu’ils sont déjà utilisés.

20, 21, 23, 25, 42, 53, 67, 68, 69, 110, 123, 161, 162, 443, 554, 995, 10669, 10670, 32768-49151, 59000-61000

[Vitesse de ligne]

Sélectionner un débit en ligne pour la transmission des données parmi les options suivantes. Il est recommandé d’utiliser le paramétrage par réglage implicite “Automatique”.

- **Automatique**: La vitesse de transmission sera appliquée automatiquement.
- **100M total** : Duplex intégral 100 Mo/s
- **100M demi** : Semi-duplex 100 Mo/s
- **10M total** : Duplex intégral 10 Mo/s
- **10M demi** : Semi-duplex 10 Mo/s
- **Réglage implicite** : Automatique

[Taille de paquet RTP maximum]

Sélectionner “Illimité(1500octets)” ou “Limité(1280octets)” pour déterminer s’il faut limiter ou non la taille de paquet RTP lors du visionnement des images provenant de la caméra vidéo en utilisant le protocole RTP. Il est recommandé d’utiliser le paramétrage par réglage implicite “Illimité(1500octets)”.

Quand la taille de paquet RTP est limitée dans la ligne de réseau en service, sélectionner “Limité(1280octets)”. Se référer à l’administrateur de réseau pour obtenir de plus amples renseignements sur la taille de paquet maximum de la ligne de réseau.

- **Réglage implicite** : Illimité(1500octets)

[Taille maximum de segment HTTP(MSS)]

Sélectionner “Illimité(1460octets)”, “Limité(1280octets)”, ou “Limité(1024octets)” pour déterminer s’il faut limiter ou non la taille de segment maximum (MSS) lors du visionnement des images provenant de la caméra vidéo en utilisant le protocole HTTP. Nous avons recommandé que vous utilisiez cette caractéristique avec le paramètre par réglage implicite.

Quand la taille MSS est limitée dans la ligne de réseau en service, sélectionner “Limité(1024octets)” ou “Limité(1280octets)”. Se référer à l’administrateur de réseau pour obtenir de plus amples renseignements sur MSS dans la ligne de réseau.

- **Réglage implicite** : Illimité(1460octets)

[Contrôle de bande passante (taux binaire)]

Sélectionner le débit binaire total pour la transmission des données parmi les options suivantes.

Illimité/ 4096kb/s/ 6144kb/s/ 8192kb/s/ 10240kb/s/ 12288kb/s/ 15360kb/s/ 20480kb/s/ 25600kb/s/ 30720kb/s/ 35840kb/s/ 40960kb/s/ 51200kb/s/ 61440kb/s/ 81920kb/s/ 102400kb/s/ 153600kb/s

- **Réglage implicite** : 81920kb/s

Remarque

- Lorsque “Contrôle de bande passante (taux binaire)” est paramétré sur un taux bas, la prise de vues d’une image en utilisant le bouton de vue par vue risque de ne pas fonctionner normalement selon les conditions présentées par l’environnement. Dans ce cas, sélectionner “JPEG” à la page “En direct” et prendre une photo avec le bouton d’instantané en utilisant la taille de l’image d’importation la plus faible possible.
- Pour pouvoir reproduire les images sauvegardées dans la carte de mémoire SD, il est nécessaire de paramétrer “Illimité” ou “51200kb/s” ou plus pour “Contrôle de bande passante (taux binaire)”.

[Configuration rapide de IP]

Sélectionner “20 min seulement” ou “Toujours acceptable” pour déterminer pendant combien de temps l’opération de paramétrage de réseau en utilisant le “IP Setting Software” peut être autorisée.

- **20 min seulement**: Les opérations de paramétrage de réseau en utilisant le logiciel “IP Setting Software” sont autorisées pendant 20 minutes à partir du démarrage de la caméra vidéo.
- **Toujours acceptable**: L’opération de paramétrage de réseau en utilisant le logiciel “IP Setting Software” est autorisée sans limitation de temps.
- **Réglage implicite** : 20 min seulement

Remarque

- L’affichage de l’information de caméra vidéo en utilisant le logiciel “IP Setting Software” est autorisée sans limitation de temps et les images de caméra vidéo peuvent être ouvertes.
- Se référer à l’administrateur de réseau en ce qui concerne les adresses de chaque serveur.
- La fonction de suivi de port change une adresse IP globale en adresse IP privée et “Fausse identité IP statique” et “Traduction d’adresse de réseau (NAT)” possède cette fonction. Cette fonction doit être paramétrée dans le routeur.
- Pour accéder à la caméra vidéo par l’intermédiaire de l’Internet en raccordant la caméra vidéo à un routeur, il est nécessaire d’affecter un numéro de port HTTP respectif à chaque caméra vidéo et la

traduction d'adresse en utilisant la fonction de suivi de port du routeur. Pour obtenir de plus amples renseignements, se référer aux instructions d'utilisation du routeur utilisé.

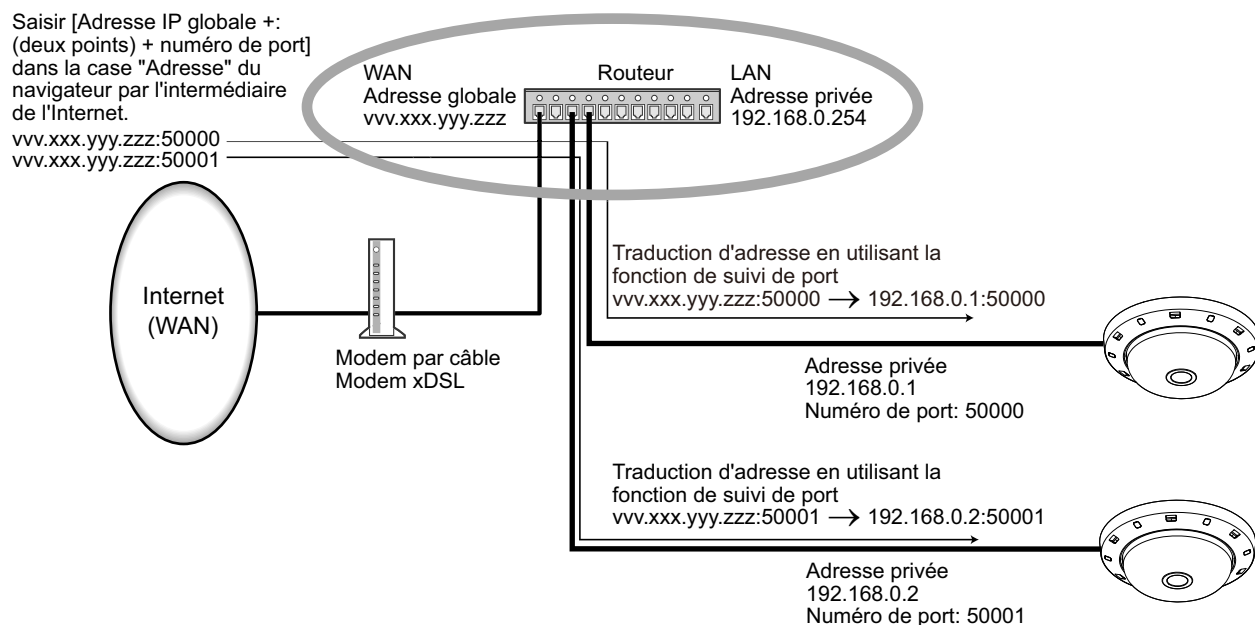

[ONVIF®]

Sélectionner "Activé" ou "Arrêt" pour déterminer s'il faut activer la fonction ONVIF.

- **Activé:** La fonction ONVIF est activée.
- **Arrêt:** La fonction ONVIF est désactivée.
- **Réglage implicite :** Activé

Remarque

- ONVIF est une marque commerciale de ONVIF, Inc.

3.9.2 Configurer les paramètres de réseau avancé [Avancé]

Cliquer l'onglet [Avancé] de la page "Réseau". (→ "3.2.1 Comment afficher le menu de configuration", "3.2.2 Comment effectuer des opérations dans le menu de configuration")

Les paramètres liés à SMTP (Courrier élect.), NTP, UPnP, HTTPS, DDNS, SNMP, QoS, SRTP, MQTT, et LLDP peuvent être configurés dans cette section.

Vous pouvez rejoindre la page de paramétrage d'un élément de paramétrage en cliquant sur le lien correspondant pour cet élément de paramétrage.

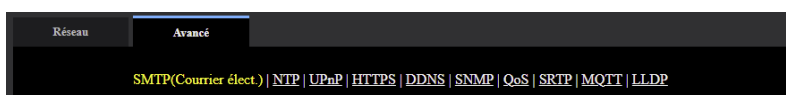

3.9.2.1 Configurer les paramètres relatifs à l'envoi de courriers électroniques

[Notification de courrier élect.]

Sélectionner "Activé" ou "Arrêt" pour déterminer s'il faut fournir une notification ou non par courrier électronique selon les paramètres des cases à cocher "Alarme" et "Diag." de "Destination de notification" ci-dessous.

- Quand une alarme est détectée ("Alarme")
- Quand une notification de la capacité restante sur la carte de mémoire SD a été fournie ("Diag.")
- Quand la carte de mémoire SD est devenue pleine ("Diag.")
- Quand la carte de mémoire SD ne peut pas être reconnue ("Diag.")
- **Réglage implicite** : Arrêt

[Fichier joint d'image d'alarme]

Sélectionner "Activé" ou "Arrêt" pour déterminer s'il faut joindre ou non une image au courrier électronique à envoyer quand une alarme est détectée.

- **Réglage implicite** : Arrêt

[Taille de l'image d'importation]

La taille de l'image d'importation définie pour JPEG sera appliquée à la taille de l'image d'importation d'une image à joindre à un e-mail d'alarme.

[Adresse de serveur SMTP]

Saisir l'adresse IP ou le nom d'hôte du serveur SMTP pour envoyer des courriers électroniques.

- **Nombre disponible de caractères** : 1 - 128 caractères
- **Caractères disponibles** : Les caractères alphanumériques, les deux points (:), le point (.), le trait de soulignement (_) et le trait d'union (-).

[Port SMTP]

Saisir un numéro de port auquel les courriers électroniques doivent être envoyés.

- **Numéro de port disponible** : 1-65535
- **Réglage implicite** : 25

Les numéros de port suivants ne sont pas disponibles étant donné qu'ils sont déjà utilisés.

20, 21, 23, 42, 53, 67, 68, 69, 80, 110, 123, 161, 162, 443, 995, 10669, 10670

[Adresse de serveur POP]

Lorsque "POP avant SMTP" est sélectionné pour "Type", saisir l'adresse IP ou le nom d'hôte du serveur POP.

- **Nombre disponible de caractères** : 1 - 128 caractères
- **Caractères disponibles** : Les caractères alphanumériques, les deux points (:), le point (.), le trait de soulignement (_) et le trait d'union (-).

IMPORTANT

- Au moment de saisir le nom d'hôte pour "Adresse de serveur SMTP" ou "Adresse de serveur POP", il est nécessaire de configurer les paramètres DNS à l'onglet [Réseau] de la page "Réseau". (→"3.9.1 Configurer les paramètres de réseau [Réseau]")

[Authentification]

- **Type**

Sélectionner la méthode d'authentification pour envoyer les courriers électroniques parmi les options suivantes.

- **Aucun**: Il n'est pas nécessaire d'effacer toute authentification pour envoyer les courriers électroniques.
- **POP avant SMTP**: Il est nécessaire d'effacer tout d'abord l'authentification de serveur POP pour pouvoir utiliser le serveur SMTP et envoyer des courriers électroniques.

- **SMTP:** Il est nécessaire d'effacer d'abord l'authentification de serveur SMTP pour envoyer des courriers électroniques.
- **Réglage implicite :** Aucun

Remarque

- Quand on ne connaît pas la méthode d'authentification pour envoyer des courriers électroniques, se référer à l'administrateur de réseau.
- **Nom de l'utilisateur**
Saisir le nom de l'utilisateur pour accéder au serveur.
 - **Nombre disponible de caractères :** 0 - 32 caractères
 - **Caractères non disponibles :** " & ; ; \
- **Mot de passe**
Saisir le mot de passe pour accéder au serveur.
 - **Nombre disponible de caractères :** 0 - 128 caractères
 - **Caractères non disponibles :** " &

[Adresse de courrier élect. d'expéditeur]

Saisir l'adresse de courrier électronique de l'expéditeur.

L'adresse de courrier électronique saisie sera affichée à la ligne "De" (expéditeur) des courriers électroniques envoyés.

- **Nombre disponible de caractères :** 3 - 128 caractères
- **Caractères disponibles :** Les caractères alphanumériques, le signe arobase (@), le point (.), le trait de soulignement (_) et le trait d'union (-).

[SSL]

Sélectionner "Activé" si l'on souhaite procéder au chiffrement SSL au moment d'envoyer des notifications courrier électronique pour des occurrences d'alarme ou la fonction "Diag.". Lorsqu'on sélectionne "Activé", la méthode d'authentification sera paramétrée sur "SMTP". Paramétrer le nom d'utilisateur et le mot de passe utilisés pour l'authentification.

- **Réglage implicite :** Arrêt

Remarque

- Certains serveurs SMTP ne prennent peut être pas en charge SSL.
- SSL prend en charge SMTP sur SSL, mais STARTTLS n'est pas pris en charge.
- Quand "Activé" est sélectionné, il peut s'avérer nécessaire de paramétrer le numéro de port SMTP sur 465. Demander à votre fournisseur de services Internet les paramétrages appropriés.

[Adresse 1] - [Adresse 4]

Saisir l'adresse de courrier électronique de destination. Un nombre maximum de 4 adresses de destination peuvent être enregistrées.

- **Nombre disponible de caractères :** 3 - 128 caractères
- **Caractères disponibles :** Les caractères alphanumériques, le signe arobase (@), le point (.), le trait de soulignement (_) et le trait d'union (-).
Pour supprimer l'adresse enregistrée, cliquer le bouton [Supprimer] respectif de l'adresse souhaitée.
- **Borne 1:** Notifier par courrier électronique quand une alarme se déclenche à la Borne 1.
- **Borne 2:** Notifier par courrier électronique quand une alarme se déclenche à la Borne 2.
- **Borne 3:** Notifier par courrier électronique quand une alarme se déclenche à la Borne 3.
- **VMD:** Notifier par courrier électronique quand un mouvement est détecté.
- **SCD:** Notifier par courrier électronique quand SCD s'est produit.
- **Instruction d'alarme:** Notifier par courrier électronique quand une instruction d'alarme est appliquée.
- **Détection de son:** Notifier par courrier électronique quand une détection de son s'est produite.
- **Diag.:**

3 Paramétrage détaillé

- Quand une notification de la capacité disponible sur la carte de mémoire SD a été fournie
- Quand la carte de mémoire SD est maintenant pleine
- Quand la carte de mémoire SD ne peut pas être reconnue

[Objet de courrier élect.(Alarme)]

Saisir l'objet du courrier électronique.

- **Nombre disponible de caractères** : 0 - 50 caractères
- **Utiliser le titre de caméra vidéo**: Le titre de caméra vidéo sera affiché dans Objet de courrier élect.
- **Origine de l'alarme**: Ajoute la cause de l'alarme à l'objet de courrier électronique.

[Objet de courrier élect.(Diag.)]

Saisir l'objet de courrier électronique de diagnostic.

- **Nombre disponible de caractères** : 0 - 50 caractères
- **Utiliser le titre de caméra vidéo**: Le titre de caméra vidéo sera affiché dans Objet de courrier élect.

[Texte du courrier élect.(Alarme)]

Saisir le texte du courrier électronique.

- **Nombre disponible de caractères** : 0 - 200 caractères
- **Origine de l'alarme**: L'origine de l'alarme %p% est ajoutée au texte du courrier électronique. %p% est remplacé par l'origine de l'alarme puis envoyé.
 - Pour Alarme par VMD de Caméra vidéo 1 : "VMD(CH1)"
 - Pour Alarme par VMD de Caméra vidéo 2 : "VMD(CH2)"
 - Pour Alarme par VMD de Caméra vidéo 3 : "VMD(CH3)"
 - Pour Alarme par VMD de Caméra vidéo 4 : "VMD(CH4)" **S85x4L**
 - Pour Alarme par SCD de Caméra vidéo 1 : "SCD(CH1)"
 - Pour Alarme par SCD de Caméra vidéo 2 : "SCD(CH2)"
 - Pour Alarme par SCD de Caméra vidéo 3 : "SCD(CH3)"
 - Pour Alarme par SCD de Caméra vidéo 4 : "SCD(CH4)" **S85x4L**
 - Pour Alarme par borne : Nom de borne paramétré dans "Borne 1", "Borne 2" et "Borne 3" de "Nom de borne". (Exemple : Si le nom de borne de Borne 1 est "Borne 1", c'est "Borne 1")
 - Pour Instruction d'alarme : "CMD"
 - Pour une alarme de détection sonore (classification de son AI, Tir) : "Détection du son "Tir""
 - Pour une alarme de détection sonore (classification de son AI, Jaune) : "Détection du son "Jaune""
 - Pour une alarme de détection sonore (classification de son AI, Avertisseur sonore du véhicule) : "Détection du son "Avertisseur sonore du véhicule""
 - Pour une alarme de détection sonore (classification de son AI, Bris de verre) : "Détection du son "Bris de verre""
 - Pour une alarme de détection sonore (classification de son AI, Autre) : "Détection de son"
- **Temps d'occurrence**: Le temps d'occurrence %t% sera ajouté au texte du courrier électronique. %t% sera remplacé par le temps d'occurrence de l'alarme (HH:MM:SS) puis envoyé.
- **Réglage implicite** :
 - Origine de l'alarme: Cochée
 - Temps d'occurrence: Cochée
 - Texte du courrier élect. : The %p% alarm was occurred at %t%.

Remarque

- Le courrier électronique de notification sera envoyé avec le message "The capacity of the SD memory card is full." quand la carte mémoire SD est pleine ou "The SD memory card cannot be detected." si l'installation de la carte de mémoire SD a échoué.
- Le texte alternatif saisi dans le texte de courrier électronique ajoute automatiquement l'événement ou le moment où une alarme se produit.
Texte de cause alternative de l'alarme : %p%, heure d'occurrence : %t%

(Exemples d'utilisation)

Après avoir paramétré les caractères suivants dans le texte de courrier électronique, une occurrence d'alarme par VMD de Caméra vidéo 1 se produit à l'heure 19:13:24.

Paramétrages de texte de courrier électronique : %p% l'alarme s'est produite à %t%.

Texte du courrier élect. envoyé : "VMD(CH1)" s'est produite à 19:13:24."

Quand le contenu du courrier électronique est vide, la langue dans laquelle le courrier électronique est envoyé est déterminée par "Langue" de "Base". Si "Japonais" est spécifié, le courrier électronique est envoyé en japonais. Si une autre langue est spécifiée, le courrier électronique est envoyé en anglais.

[Borne 1 (jusqu'à 10 caractères)]

Saisir le nom de la Borne 1 utilisée dans la cause de l'alarme dans le texte de courrier électronique.

- **Caractères non disponibles :** " &
- **Réglage implicite :** Borne 1

[Borne 2 (jusqu'à 10 caractères)]

Saisir le nom de la Borne 2 utilisée dans la cause de l'alarme dans le texte de courrier électronique.

- **Caractères non disponibles :** " &
- **Réglage implicite :** Borne 2

[Borne 3 (jusqu'à 10 caractères)]

Saisir le nom de la Borne 3 utilisée dans la cause de l'alarme dans le texte de courrier électronique.

- **Caractères non disponibles :** " &
- **Réglage implicite :** Borne 3

Exemple de notification de courrier électronique

Un format de courrier électronique dans lequel la case à cocher de titre de la caméra vidéo est spécifiée dans l'objet de courrier électronique et la cause de l'alarme / le temps d'occurrence sont spécifiés dans le texte du courrier électronique

Exemple de courrier électronique :

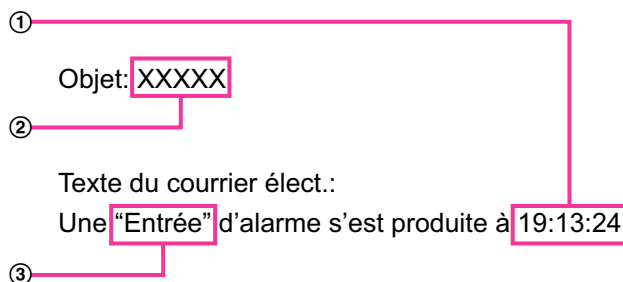

① Le temps d'occurrence d'alarme est affecté.

② Le titre de caméra vidéo est utilisé comme objet de courrier électronique.

③ L'appellation paramétrée pour les noms de borne 1 à 3, qui est la cause de l'alarme, est affectée au nom.

3.9.2.2 Configurer les paramètres relatifs au serveur NTP

Les paramètres relatifs au serveur NTP tels que l'adresse de serveur NTP, le nom de port, etc. peuvent être configurés dans cette page.

IMPORTANT

- Utiliser un serveur de NTP quand un paramétrage plus précis de la date et de l'heure est exigé pour l'exploitation du système.

[Réglage horaire]

Sélectionner la méthode de réglage de l'heure parmi les options suivantes. L'heure ajustée par la méthode sélectionnée sera utilisée comme heure standard de la caméra vidéo.

- **Manuel:** L'heure ajustée à l'onglet [Base] de la page "Base" sera utilisée comme heure standard de la caméra vidéo.
- **Synchronisation avec le serveur NTP:** L'heure ajustée automatiquement en synchronisation au serveur NTP sera utilisée comme heure standard de la caméra vidéo.
- **Réglage implicite :** Manuel

[Paramétrage d'adresse de serveur NTP]

Lorsque "Synchronisation avec le serveur NTP" est sélectionné pour "Réglage horaire", choisir la méthode sur la façon d'obtenir l'adresse de serveur NTP parmi les options suivantes.

- **Automatique:** Obtenir l'adresse de serveur NTP du serveur DHCP.
- **Manuel:** L'adresse de serveur NTP sera saisie manuellement à "Adresse de serveur NTP".
- **Réglage implicite :** Manuel

IMPORTANT

- Au moment d'obtenir l'adresse de serveur NTP du serveur DHCP, il est nécessaire de choisir "DHCP", "Automatique(AutoIP)", ou "Automatique (avancé)" pour "Paramétrages de réseau" à l'onglet [Réseau] de la page "Réseau". (→"3.9.1 Configurer les paramètres de réseau [Réseau]")

[Adresse de serveur NTP]

Lorsque "Manuel" est sélectionné pour "Paramétrage d'adresse de serveur NTP", saisir l'adresse IP ou le nom d'hôte du serveur NTP.

- **Nombre disponible de caractères :** 1 - 128 caractères
- **Caractères disponibles :** Les caractères alphanumériques, les deux points (:), le point (.), le trait de soulignement (_) et le trait d'union (-).
- **Réglage implicite :** Aucun (vide)

IMPORTANT

- Au moment de saisir le nom d'hôte pour "Adresse de serveur NTP", il est nécessaire de configurer les paramètres DNS à l'onglet [Réseau] de la page "Réseau". (→"3.9.1 Configurer les paramètres de réseau [Réseau]")

[Port NTP]

Saisir le numéro de port du serveur NTP.

- **Numéro de port disponible :** 1 - 65535
- **Réglage implicite :** 123

Les numéros de port suivants ne sont pas disponibles étant donné qu'ils sont déjà utilisés.

20, 21, 23, 25, 42, 53, 67, 68, 69, 80, 110, 161, 162, 443, 995, 10669, 10670

[Intervalle de réglage horaire]

Sélectionner un intervalle (1 - 24 heures: par intervalles de 1 heure) de synchronisation avec le serveur NTP.

- **Réglage implicite :** 1h

3.9.2.3 Configurer les paramètres UPnP

Cette caméra vidéo prend en charge UPnP (Universal Plug and Play). En employant la fonction UPnP, il devient possible de configurer automatiquement les éléments suivants.

- Configuration de la fonction de suivi de port du routeur (cependant, un routeur prenant en charge UPnP est requis.) Cette configuration est utile en accédant à la caméra vidéo par l'intermédiaire de l'Internet, ou d'un terminal mobile ou d'un appareil tablette.

- Actualisation automatique du raccourci vers la caméra vidéo qui est créé dans le dossier [Réseau] de l'ordinateur personnel, même lorsque l'adresse IP de la caméra vidéo change.

[Suivi de port automatique]

Sélectionner “Activé” ou “Arrêt” pour déterminer s’il faut utiliser ou non la fonction de suivi de port du routeur. Pour pouvoir utiliser la fonction de suivi de port, le routeur en service doit prendre en charge UPnP et UPnP doit être valide.

- **Réglage implicite** : Arrêt

Remarque

- En raison du suivi de port, le numéro de port peut parfois être changé. Quand le numéro est changé, il est nécessaire de changer les numéros de port enregistrés dans l'ordinateur personnel et les enregistreurs, etc.
- La fonction UPnP est disponible lorsque la caméra vidéo est connectée au réseau IPv4. IPv6 n'est pas pris en charge.
- Pour vérifier si le suivi de port automatique est correctement configuré, cliquer l'onglet [Statut] à la page de “Maintenance” et vérifier que “Valider” est affiché pour “Statut” de “UPnP”. (→“3.11.3 Vérifier l'état [Statut]”)

Quand “Valider” n'est pas affiché, se référer à “Ne peut pas accéder à la caméra vidéo par l'intermédiaire de l'Internet.” dans la section “4.2 Dépannage”.

[Raccourci de caméra vidéo]

Sélectionner s'il faut créer ou non le raccourci à la caméra vidéo dans le dossier [Réseau] de l'ordinateur personnel. En créant le raccourci, sélectionner “Activé”.

Pour utiliser la fonction de raccourci à la caméra vidéo, valider la fonction UPnP sur l'ordinateur personnel à l'avance.

- **Réglage implicite** : Arrêt

Remarque

- Pour afficher le raccourci à la caméra vidéo dans le dossier [Réseau] de l'ordinateur personnel, il est nécessaire d'ajouter le composant de Windows. Se référer aux descriptions suivantes pour valider la fonction UPnP.

[Accueil] → [Paramètres] → [RÉSEAU ET INTERNET] → [Ethernet] → [Centre Réseau et partage] → sélectionner [Activer la découverte de réseau] de [Recherche de réseau] de [Modifier les paramètres de partage avancés] → cliquer [Enregistrer les modifications] → Termine

3.9.2.4 Configurer les paramètres HTTPS

Il est possible de rehausser la sécurité de réseau en chiffrant l'accès aux caméras vidéo en utilisant la fonction HTTPS. Pour savoir comment configurer les paramètres HTTPS, se référer à la “3.9.3 Comment configurer les paramètres HTTPS”.

[HTTPS - Connexion]

Sélectionner le protocole utilisé pour connecter la caméra vidéo.

- **HTTP**: HTTP : Les connexion HTTP et HTTPS sont disponibles.
- **HTTPS**: Seule la connexion HTTPS est disponible.
- **Réglage implicite** : HTTP

Sélectionner TLS à utiliser avec HTTPS.

- **TLS1.1**: Sélectionner “Activé” ou “Arrêt”.
- **TLS1.2, TLS1.3**: Toujours sur “Activé”, “Arrêt” ne peut pas être réglé.
- **Réglage implicite** : TLS1.1 : Arrêt, TLS1.2 : Activé, TLS1.3 : Activé

Remarque

- Pour changer en une connexion HTTPS quand HTTP est sélectionné, exécuter les paramètres de connexion HTTPS d'abord. La connexion HTTPS sera disponible même si le paramétrage est changé en HTTP après.

[HTTPS - Sélectionner le certificat]

Sélectionner le certificat à utiliser avec HTTPS.

- **Préinstallé** : Sélectionner un certificat préinstallé.
- **CA** : Sélectionner un certificat CA. Affiché seulement quand un certificat CA est installé.
- **Réglage implicite** : Préinstallé

[HTTPS - Port HTTPS]

Spécifier le numéro de port HTTPS à utiliser.

- **Numéro de port disponible** : 1 - 65535
- **Réglage implicite** : 443

Les numéros de port suivants ne sont pas disponibles étant donné qu'ils sont déjà utilisés.

20, 21, 23, 25, 42, 53, 67, 68, 69, 80, 110, 123, 161, 162, 554, 995, 10669, 10670, 32768-49151, 59000-61000

[Certificat préinstallé - Télécharger le certificat racine]

Cliquer sur le bouton [Exécuter] pour télécharger le certificat racine pour le Certificat préinstallé. En installant le certificat racine sur votre ordinateur personnel, vous pouvez obtenir la vérification de la signature du certificat préinstallé.

[Génère clé CRT]

La clé CRT (clé de cryptage SSL) utilisée pour le protocole HTTPS est produite. Pour produire la clé CRT, cliquer le bouton [Exécuter] pour afficher la boîte de dialogue "Génère clé CRT".

[Certificat CA - Génère le certificat requis]

Quand une utilisation du certificat de sécurité produit par CA (Autorité à fournir le certificat) en tant que certificat de sécurité utilisé pour le protocole HTTPS, le CSR (demande de signature de certificat) sera produit.

Pour produire le CSR, cliquer sur le bouton [Exécuter] pour afficher la fenêtre de dialogue "Certificat CA - Génère le certificat requis".

[Certificat CA - Installe le certificat CA]

Installe le certificat CA (certificat de sécurité) délivré par CA et affiche l'information du certificat CA installé (certificat de sécurité).

Pour installer le certificat CA (certificat de sécurité), cliquer sur le bouton [Choisir le fichier] pour afficher la boîte de dialogue [Ouvert] et sélectionner le fichier du certificat A (certificat de sécurité) délivré par CA, puis cliquer sur le bouton [Exécuter].

Si le certificat CA (certificat de sécurité) est déjà installé, le nom du fichier du certificat CA installé (certificat de sécurité) sera affiché.

[Certificat CA - Information]

Affiche les informations du certificat CA (certificat de sécurité).

Lorsque le bouton [Confirme] est cliqué, les informations enregistrées du certificat CA installé (certificat de sécurité) seront affichées dans la boîte de dialogue "Certificat CA - Confirme". Si le certificat CA (certificat de sécurité) n'est pas installé, le contenu du fichier CSR généré sera affiché.

Quand le bouton [Supprimer] est cliqué, le certificat CA installé (certificat de sécurité) sera supprimé.

IMPORTANT

- Avant de supprimer le certificat CA (certificat de sécurité) valide, confirmer qu'il y a un fichier de sauvegarde du certificat CA (certificat de sécurité) sur l'ordinateur personnel ou tout autre support. Le

fichier de sauvegarde du certificat CA (certificat de sécurité) sera exigé au moment d'installer à nouveau le certificat CA (certificat de sécurité).

Remarque

- Après avoir effectué le changement de paramétrage de connexion, accéder à nouveau à la caméra vidéo après avoir attendu un moment en fonction du paramétrage modifié (“http://adresse IP de caméra vidéo” ou “https://adresse IP de caméra vidéo”).
- Si la caméra vidéo est accédée en utilisant le protocole HTTPS, l'intervalle de rafraîchissement et le débit d'image risquent d'être inférieurs.
- Quand la caméra vidéo est accédée en utilisant le protocole HTTPS, cela peut prendre du temps jusqu'à l'affichage des images.
- Quand la caméra vidéo est accédée en utilisant le protocole HTTPS, une distorsion des images peut se produire voire une coupure du son.
- Le nombre maximum d'utilisateurs d'accès concurrents varie selon la taille d'image maximum et du format de transmission.

3.9.2.5 Configurer les paramètres relatifs à DDNS

Pour accéder à cette caméra vidéo par l'intermédiaire de l'Internet, il est nécessaire de configurer les paramètres pour la fonction DDNS.

Pour savoir comment configurer les paramètres DDNS, se référer à la “3.9.4 Configurer les paramètres relatifs à DDNS”.

[Secteur]

Sélectionner la région où la caméra vidéo est installée.

Japon/Global

Remarque

- Si la caméra vidéo est au Japon, choisir “Japon”. Si la caméra vidéo est utilisée en dehors du Japon, choisir “Global”. Le service “Viewnetcam.com” qui est affiché quand “Global” est sélectionné ne peut pas être utilisé au Japon.

[Service]

Sélectionner le service DDNS pour déterminer s'il faut utiliser ou non le DDNS.

- **Arrêt:** N'utilise pas la fonction DDNS.
- **Viewnetcam.com:** Utilise le service “Viewnetcam.com”.
- **Mise à jour dynamique DNS:** Utilise la mise à jour de dynamique DNS (conforme à RFC2136) sans coopération DHCP.
- **Mise à jour dynamique DNS(DHCP):** Utilise la mise à jour de dynamique DNS (conforme à RFC2136) avec la coopération DHCP.
- **Réglage implicite :** Arrêt

Remarque

- Si vous utilisez la mise à jour dynamique DNS (conforme à RFC2136), se référer à l'administrateur de réseau pour savoir s'il faut coopérer avec le DHCP.

3.9.2.6 Configurer les paramètres relatifs à SNMP

Les paramètres relatifs à SNMP peuvent être configurés dans cette page. Il est possible de vérifier l'état de la caméra vidéo en raccordant le gestionnaire SNMP. Lorsque la fonction SNMP est utilisée, prendre contact avec l'administrateur de réseau.

Paramètre d'agent SNMP

[Version SNMP]

Sélectionner la version SNMP à utiliser.

- **SNMPv1/v2**: SNMPv1/v2 est activé.
- **SNMPv3**: SNMPv3 est activé.
- **SNMPv1/v2/v3**: SNMPv1/v2/v3 est activé.
- **Réglage implicite** : SNMPv1/v2

[SNMPv1/v2] - [Communauté]

Saisir le nom de communauté à contrôler.

- **Nombre disponible de caractères** : 0 - 32 caractères
- **Réglage implicite** : Aucun (vide)

IMPORTANT

- Lorsque la fonction SNMP est utilisée avec SNMPv1/v2, il est nécessaire de saisir un nom de communauté. La fonction SNMP est inopérante si aucun nom de communauté n'est saisi. Ne choisissez pas un nom de communauté qui puisse facilement être deviné. (Exemple : public)

[SNMPv1/v2] - [Adresse du gestionnaire]

Entrer l'adresse IP du gestionnaire SNMP à partir duquel les demandes doivent être autorisées lorsque la version SNMP est v1 ou v2. Lorsqu'elles sont laissées vides, les demandes à partir de toutes les adresses IP seront autorisées.

- **Nombre disponible de caractères** : 1 - 128 caractères
- **Caractères disponibles** : Les caractères alphanumériques, les deux point (:) et le point (.)
- **Réglage implicite** : Aucun (vide)

Remarque

- Lorsque "Adresse IP/masque de sous-réseau" est entré, il est possible de limiter l'adresse IP du gestionnaire SNMP à partir duquel la demande est autorisée par le sous-réseau. Par exemple, lorsque "192.168.0.1/24" est entré, toutes les demandes des gestionnaires SMNP dans la gamme à partir de "192.168.0.1" à "192.168.0.254" seront autorisées.

[SNMPv3] - [Nom de l'utilisateur]

Paramétrer le nom de l'utilisateur SNMPv3.

- **Nombre disponible de caractères** : Champ vide ou 1 - 32 caractères
- **Caractères non disponibles** : " & ; ; \

[SNMPv3] - [Authentification]

Sélectionner la méthode d'authentification SNMPv3 à partir de MD5 ou SHA1.

- **Réglage implicite** : MD5

[SNMPv3] - [Méthode de chiffrage]

Sélectionner la méthode de chiffrage SNMPv3 à partir de DES ou AES.

- **Réglage implicite** : DES

[SNMPv3] - [Mot de passe]

Paramétrer le mot de passe SNMPv3.

- **Nombre disponible de caractères** :
 - Si la méthode d'authentification est MD5 : Champ vide ou 8-16 caractères
 - Si la méthode d'authentification est SHA1 : Champ vide ou 8-20 caractères
- **Caractères non disponibles** : " &

Configuration du système SNMPv2-MIB

[Nom de système]

Saisir le nom de système à utiliser pour gérer la caméra vidéo avec la fonction SNMP.

- **Nombre disponible de caractères** : 0 - 32 caractères
- **Réglage implicite** : Aucun (vide)

[Emplacement]

Saisir le nom de l'emplacement où la caméra vidéo est installée.

- **Nombre disponible de caractères** : 0 - 32 caractères
- **Réglage implicite** : Aucun (vide)

[Contact]

Saisir l'adresse e-mail ou le numéro de téléphone du gestionnaire SNMP.

- **Nombre disponible de caractères** : 0 - 255 caractères
- **Réglage implicite** : Aucun (vide)

[Paramètre de trappe SNMP]

Paramétrer Activé/Arrêt du piège SNMP.

- **Réglage implicite** : Arrêt

[Destination de trappe] - [Adresse]

Saisir l'adresse de destination du piège SNMP.

- **Nombre disponible de caractères** : 1 - 128 caractères
- **Caractères disponibles** : Les caractères alphanumériques, les deux point (:) et le point (.)
- **Réglage implicite** : Aucun (vide)

[Destination de trappe]- [Port number]

Saisir le numéro de port de l'adresse de destination du piège SNMP.

- **Numéro de port disponible** : 1 - 65535
 - **Réglage implicite** : 162
- Les numéros de port suivants ne sont pas disponibles étant donné qu'ils sont déjà utilisés.
20, 21, 23, 25, 42, 53, 67, 68, 69, 80, 110, 123, 161, 443, 554, 995, 10669, 10670, 59000 - 61000

[SNMPv2c] - [Communauté]

Saisir le nom de communauté de l'adresse de destination du piège SNMP.

- **Nombre disponible de caractères** : 0 - 32 caractères
- **Caractères non disponibles** : caractères à 2 octets
- **Réglage implicite** : Aucun (vide)

IMPORTANT

- Lorsque la fonction piège SNMP est utilisée, il est nécessaire de saisir le nom de communauté. La fonction piège SNMP est inopérante si aucun nom de communauté n'est saisi.

Paramètre de trappe

[Trappe générique SNMP] - [coldStart] - [Activé/Arrêt]

Lorsque la case est cochée, un piège (SNMPv2-MIB::coldStart) sera envoyé.

- **Réglage implicite** : Pas vérifié (Arrêt)

Trappe générique SNMP] - [coldStart] - [Paramètre de trappe]

Lorsqu'un piège de démarrage de la caméra vidéo doit être étendu et envoyé, paramétrer la chaîne de caractères du piège étendu.

- **Nombre disponible de caractères** : 0 - 32 caractères
- **Caractères disponibles** : 0-9, A-Z, a-z et les symboles suivants.
! " # \$ % & ' () * + , - . / : ; = ?
- **Réglage implicite** : cold start

[Trappe générique SNMP] - [linkUP] - [Activé/Arrêt]

Lorsque la case est cochée, un piège (SNMPv2-MIB : : linkup) sera envoyé au moment où la caméra vidéo sera connectée.

- **Réglage implicite** : Pas vérifié (Arrêt)

[Trappe générique SNMP] - [linkUP] - [Paramètre de trappe]

Lorsqu'un piège de liaison de la caméra vidéo doit être étendu et envoyé, paramétrer la chaîne de caractères du piège étendu.

- **Nombre disponible de caractères** : 0 - 32 caractères
- **Caractères disponibles** : 0-9, A-Z, a-z et les symboles suivants.
! " # \$ % & ' () * + , - . / : ; = ?
- **Réglage implicite** : linkup

[Trappe générique SNMP] - [authenticationFailure] - [Activé/Arrêt]

Lorsque la case est cochée, un piège (SNMPv2-MIB : : linkup) sera envoyé au moment où une erreur d'authentification SNMP se produira.

- **Réglage implicite** : Pas vérifié (Arrêt)

[Trappe générique SNMP] - [authenticationFailure] - [Paramètre de trappe]

Lorsqu'un piège d'occurrence d'erreur d'authentification SNMP doit être étendu et envoyé, paramétrer la chaîne de caractères.

- **Nombre disponible de caractères** : 0 - 32 caractères
- **Caractères disponibles** : 0-9, A-Z, a-z et les symboles suivants.
! " # \$ % & ' () * + , - . / : ; = ?
- **Réglage implicite** : auth error

[Alarme] - [Borne 1] - [Activé/Arrêt]

Lorsque la case est cochée, un piège sera envoyé au moment où une alarme se produira dans la borne 1.

- **Réglage implicite** : Pas vérifié (Arrêt)

[Alarme]- [Borne 1] - [Paramètre de trappe]

Paramétrer la chaîne de caractères à utiliser pour le piège de [Borne 1].

- **Nombre disponible de caractères** : 0 - 32 caractères
- **Caractères disponibles** : 0-9, A-Z, a-z et les symboles suivants.
! " # \$ % & ' () * + , - . / : ; = ?
- **Réglage implicite** : terminal alarm 1

[Alarme]- [Borne 2] - [Activé/Arrêt]

Lorsque la case est cochée, un piège sera envoyé au moment où une alarme se produira dans la borne 2.

- **Réglage implicite** : Pas vérifié (Arrêt)

[Alarme]- [Borne 2] - [Paramètre de trappe]

Paramétrer la chaîne de caractères à utiliser pour le piège de [Borne 2].

- **Nombre disponible de caractères** : 0 - 32 caractères
- **Caractères disponibles** : 0-9, A-Z, a-z et les symboles suivants.
! " # \$ % & ' () * + , - . / : ; = ?
- **Réglage implicite** : terminal alarm 2

[Alarme]- [Borne 3] - [Activé/Arrêt]

Lorsque la case est cochée, un piège sera envoyé au moment où une alarme se produira dans la borne 3.

- **Réglage implicite** : Pas vérifié (Arrêt)

[Alarme]- [Borne 3] - [Paramètre de trappe]

Paramétrer la chaîne de caractères à utiliser pour le piège de [Borne 3].

- **Nombre disponible de caractères** : 0 - 32 caractères
- **Caractères disponibles** : 0-9, A-Z, a-z et les symboles suivants.
!"#\$%&'()*+,-./:;=?
- **Réglage implicite** : terminal alarm 3

[Alarme]- [VMD] - [Activé/Arrêt]

Lorsque la case est cochée, un piège sera envoyé au moment où une détection de mouvement vidéo est activée.

- **Réglage implicite** : Pas vérifié (Arrêt)

[Alarme]- [VMD] - [Paramètre de trappe]

Paramétrer la chaîne de caractères à utiliser pour le piège de [VMD].

- **Nombre disponible de caractères** : 0 - 32 caractères
- **Caractères disponibles** : 0-9, A-Z, a-z et les symboles suivants.
!"#\$%&'()*+,-./:;=?
- **Réglage implicite** : VMD alarm

[Alarme]- [Détection de son] - [Activé/Arrêt]

Lorsque la case est cochée, un piège sera envoyé au moment où une détection de son est activée.

- **Réglage implicite** : Pas vérifié (Arrêt)

[Alarme]- [Détection de son] - [Paramètre de trappe]

Paramétrer la chaîne de caractères à utiliser pour le piège de [Détection de son].

- **Nombre disponible de caractères** : 0 - 32 caractères
- **Caractères disponibles** : 0-9, A-Z, a-z et les symboles suivants.
!"#\$%&'()*+,-./:;=?
- **Réglage implicite** : VMD alarm

[Alarme]- [Instruction d'alarme] - [Activé/Arrêt]

Lorsque la case est cochée, un piège sera envoyé au moment où une instruction d'alarme se produira.

- **Réglage implicite** : Pas vérifié (Arrêt)

[Alarme]- [Instruction d'alarme] - [Paramètre de trappe]

Paramétrer la chaîne de caractères à utiliser pour le piège de [Instruction d'alarme].

- **Nombre disponible de caractères** : 0 - 32 caractères
- **Caractères disponibles** : 0-9, A-Z, a-z et les symboles suivants.
!"#\$%&'()*+,-./:;=?
- **Réglage implicite** : cmd

[Carte de mémoire SD] - [Diag.] - [Activé/Arrêt]

Quand la case est cochée, un piège sera envoyé dans les cas suivants.

- Quand une notification de la capacité disponible sur la carte de mémoire SD a été fournie
- Quand la carte de mémoire SD est maintenant pleine
- Quand la carte de mémoire SD ne peut pas être reconnue
- **Réglage implicite** : Pas vérifié (Arrêt)

[Carte de mémoire SD] - [Diag.] - [Paramètre de trappe]

Paramétrer la chaîne de caractères à utiliser pour le piège de [Diag.].

- **Nombre disponible de caractères** : 0 - 32 caractères
- **Caractères disponibles** : 0-9, A-Z, a-z et les symboles suivants.
! " # \$ % & ' () * + , - . / : ; = ?
- **Réglage implicite** : sd alarm

3.9.2.7 Configurer les paramètres Qos

Les paramètres relatifs à la fonction Diffserv et au façonnage de débit sont configurés dans cette section.

Diffserv

La fonction Diffserv peut être employée pour paramétrer la priorité de l'image/des données audio envoyées à partir des routeurs.

La priorité attribuée à cette fonction doit correspondre à la valeur DSCP configurée sur le routeur.

Lorsque la fonction Diffserv est utilisée, prendre contact avec l'administrateur de réseau.

[Image DSCP(0-63)]

Saisir la priorité des paquets pour les données vidéo.

- **Valeurs disponibles** : 0 - 63
- **Réglage implicite** : 0

[Son DSCP(0-63)]

Saisir la priorité des paquets pour la transmission/réception son.

- **Valeurs disponibles** : 0 - 63
- **Réglage implicite** : 0

[Notification d'alarme TCP DSCP(0-63)]

Saisir la priorité de paquet pour la notification d'alarme TCP.

- **Valeurs disponibles** : 0 - 63
- **Réglage implicite** : 0

Façonnage de débit

[Façonnage de débit]

Sélectionner **Activé** ou **Arrêt** pour déterminer s'il faut contrôler ou non les données d'image H.265 (ou H.264) de telle sorte qu'il ne se produise pas de perte. Ceci est efficace dans des situations telles que lorsqu'un périphérique de réseau perd les données vidéo provenant de la caméra vidéo, mais l'affichage vidéo peut être retardé.

- **Arrêt**: Invalide la fonction de façonnage de débit.
- **Activé**: Valide la fonction de façonnage de débit.
- **Par défaut** : Arrêt

Remarque

- Si l'on est préoccupé par des retards de l'affichage vidéo, sélectionner "Arrêt".

3.9.2.8 Configurer les paramètres SRTP

Les paramètres relatifs à la fonction SRTP peuvent être configurés dans cette section.

[SRTP]

Sélectionner “Activé” ou “Arrêt” pour déterminer s’il faut utiliser ou non la fonction SRTP.

- **Activé:** Utiliser la fonction SRTP
- **Arrêt:** Ne pas utiliser la fonction SRTP
- **Réglage implicite :** Arrêt

Remarque

- La distribution SRTP est disponible même lorsque SRTP est défini sur “Activé”.
- Des informations sur les clients qui peuvent établir une connexion à SRTP sont disponibles sur notre site Web d’informations techniques <Contrôle No. : C0318>.

3.9.2.9 Configurer les paramètres MQTT

Les paramètres relatifs à MQTT (Message Queueing Telemetry Transport) peuvent être configurés sur cette page.

[Réglages MQTT]

Régler sur Activé/Arrêt pour activer/désactiver la fonction MQTT.

Lorsque le réglage est sur “Activé”, ou sur “Arrêt” lorsque la caméra démarre, elle se connecte au serveur défini.

Lorsque l’alarme définie se déclenche, les paramètres sont notifiés au serveur.

- **Activé:** La fonction MQTT est validée.
- **Arrêt:** N’utilise pas la fonction MQTT.
- **Réglage implicite :** Arrêt

Serveur

[Adresse]

Entrer l’adresse IP ou le nom d’hôte du serveur MQTT à notifier en cas d’alarme.

- **Nombre disponible de caractères :** 1 - 128 caractères
- **Caractères disponibles :** Les caractères alphanumériques, les deux points (:), le point (.), le trait de soulignement (_) et le trait d’union (-).
- **Réglage implicite :** Aucun (vide)

[Port NTP]

Saisir le numéro de port du serveur MQTT.

- **Numéro de port disponible :** 1 - 65535
- **Réglage implicite :** 8883

IMPORTANT

- Les numéros de port suivants ne sont pas disponibles étant donné qu’ils sont déjà utilisés.
20, 21, 22, 23, 25, 42, 53, 67, 68, 69, 80, 110, 123, 161, 162, 443, 554, 995, 10669, 10670

[Protocole]

Sélectionner le protocole à utiliser lors de la connexion à un serveur MQTT de MQTT sur SSL/MQTT sur TCP.

- **MQTT sur SSL:** La communication avec le serveur MQTT sera cryptée en utilisant SSL.
- **MQTT sur TCP:** La communication avec le serveur MQTT ne sera pas cryptée.
- **Réglage implicite :** MQTT sur SSL

[Nom de l'utilisateur]

Saisir le nom de l'utilisateur (nom d'accès) pour accéder au serveur MQTT.

- **Nombre disponible de caractères** : 0 - 32 caractères
- **Caractères non disponibles** : " & ; ; \

[Mot de passe]

Saisir le mot de passe pour accéder au serveur MQTT.

- **Nombre disponible de caractères** : 0 - 32 caractères
- **Caractères non disponibles** : " &

Certificat CA racine

[Install]

Installer le certificat CA racine émis par l'autorité de certification.

Dans la boîte de dialogue [Ouvert] qui apparaît en cliquant sur le bouton [Choisir le fichier], sélectionner le fichier de certificat CA racine délivré par l'autorité de certification, puis cliquer sur le bouton [Exécuter] pour installer le certificat CA racine.

Le format de données du certificat CA racine est le format PEM ou le format DER.

[Information]

Les informations du certificat CA racine s'affichent.

Invalidé: Le certificat CA racine n'est pas installé.

Nom d'hôte du certificat CA racine: Indique que le certificat est installé.

Quand le bouton [Confirmer] est cliqué, les détails du certificat CA seront affichés.

Quand le bouton [Supprimer] est cliqué, le certificat CA installé sera supprimé.

[Vérification du certificat de serveur]

Lorsque [Protocole] est réglé sur "MQTT sur SSL" et [Vérification du certificat de serveur] est réglé sur "Autoriser", le certificat de serveur est vérifié à l'aide du certificat CA racine enregistré pendant la connexion SSL.

- **Réglage implicite** : Autoriser

Remarque

- Lorsque [Vérification du certificat de serveur] est réglé sur "Autoriser", installer le certificat CA racine.

Configuration des notifications

[Alarme]

Vérifier les événements d'alarme à notifier au serveur MQTT.

Borne 1: Notifie le serveur MQTT lorsqu'une alarme se déclenche sur le borne 1.

Borne 2: Notifie le serveur MQTT lorsqu'une alarme se déclenche sur le borne 2.

Borne 3: Notifie le serveur MQTT lorsqu'une alarme se déclenche sur le borne 3.

VMD: Notifie le serveur MQTT en cas de détection de mouvement.

Détection de son: Notifie le serveur MQTT lorsque la détection de son se produit.

Instruction d'alarme: Notifie le serveur MQTT lorsqu'une alarme de commande est entrée.

[Sujet]

Définir le nom du sujet MQTT pour être envoyées. Les sujets ont une structure hiérarchique séparée par "/".

- **Nombre disponible de caractères** : 1 - 128 caractères
- **Caractères disponibles** : Caractères alphanumériques, symboles à 1 octet
- **Caractères non disponibles** : "\"
- **Réglage implicite** :

Borne 1: i-PRO/NetworkCamera/Alarm/Terminal/1
Borne 2: i-PRO/NetworkCamera/Alarm/Terminal/2
Borne 3: i-PRO/NetworkCamera/Alarm/Terminal/3
VMD: i-PRO/NetworkCamera/Alarm/1/VideoMotionDetection
Détection de son: i-PRO/NetworkCamera/Alarm/AudioDetection
Instruction d'alarme: i-PRO/NetworkCamera/Alarm/Command

[Charge utile]

Définir la charge du message MQTT.

- **Nombre disponible de caractères :** 1 - 128 caractères
- **Caractères disponibles :** Caractères alphanumériques, symboles à 1 octet
- **Caractères non disponibles :** “\”
- **Réglage implicite :**
 - Borne 1:** terminal alarm 1
 - Borne 2:** terminal alarm 2
 - Borne 3:** terminal alarm 3
 - VMD:** Alarme par VMD
 - Détection de son:** audio
 - Instruction d'alarme :** cmd

[QoS]

Sélectionner le niveau QoS entre 0, 1 et 2. La qualité de la communication s'améliore dans la séquence 0<1<2.

- **0:** Le message est délivré au plus vite avec QoS0. Il n'est pas certain que le message atteigne le serveur.
- **1:** Le message est délivré au moins une fois avec QoS1. Il est garanti que le message atteigne la destination, mais il peut être dupliqué.
- **2:** Le message est délivré exactement une fois avec QoS2. Il est garanti que le message soit délivré une seule fois.
- **Réglage implicite :** 1

[Rétention]

Cochez cette case si vous voulez que le serveur MQTT enregistre le dernier message notifié.

- **Réglage implicite :** Décoché

3.9.2.10 Configurer les paramètres LLDP

Les paramètres relatifs au protocole LLDP (Link Layer Discovery Protocol) peuvent être configurés sur cette page.

L'interopérabilité peut être obtenue en envoyant et en recevant des informations de périphérique de la caméra vidéo vers ou depuis des dispositifs compatibles avec LLDP.

[LLDP]

Sélectionner “Autoriser” ou “Invalidier” pour déterminer si la fonction LLDP et Fabric Attach.

- **Autoriser:** La fonction LLDP et Fabric Attach sont activées.
- **Invalidier:** N'utilise pas la fonction LLDP et Fabric Attach.
- **Réglage implicite :** Invalidier

3 Paramétrage détaillé

Lorsqu'elle est réglée sur "Autoriser", la fonction LLDP y compris TLV avec les vérifications du tableau ci-dessous seront envoyés.

End Of LLDPPDU TLV	Chassis ID TLV	Port ID TLV	Time To Live TLV	Port Description TLV	System Name TLV	System Description TLV	System Capability TLV	Management Address TLV	IEEE802.3 Power via MDI TLV	Fabric Attach Element TLV
✓	✓	✓	✓	✓	✓	✓	✓	✓	✓	✓

Les modèles qui prennent en charge l'alimentation PoE+ enverra LLDP y compris TLV avec les vérifications dans le tableau ci-dessous pour l'alimentation PoE+, même si l'option est réglée sur "Invalidier".

End Of LLDPPDU TLV	Chassis ID TLV	Port ID TLV	Time To Live TLV	Port Description TLV	System Name TLV	System Description TLV	System Capability TLV	Management Address TLV	IEEE802.3 Power via MDI TLV	Fabric Attach Element TLV
✓	✓	✓	✓						✓	

Fabric Attach

[Clé d'authentification Fabric Attach]

Entrer la clé à utiliser pour l'authentification de Fabric Attach. Noter que ceci n'est valide que lorsque "LLDP" est sur "Autoriser".

- **Nombre disponible de caractères** : 0 - 32 caractères (Si l'authentification de Fabric Attach n'est pas effectuée, laisser ce champ vide.)
- **Caractères disponibles** : Caractères alphanumériques
- **Réglage implicite** : Aucun (vide)

Remarque

- Cliquer sur le bouton [Valider] pour redémarrer la caméra. Après le redémarrage, le produit ne peut pas être utilisé pendant 2 minutes environ, comme cela se produit lors de la mise sous tension.
- Pour plus d'informations sur les appareils pouvant être connectés à l'aide de Fabric Attach, consultez notre site Web d'informations techniques.

3.9.3 Comment configurer les paramètres HTTPS

Les paramètres relatifs au protocole HTTPS qui peut rehausser la sécurité de réseau en chiffrant l'accès aux caméras vidéo peuvent être faits à cette page.

HTTPS Les paramètres HTTPS peuvent être configurés soit en utilisant le certificat préinstallé sur la caméra vidéo ou en utilisant un certificat CA que vous avez obtenu par vous-même à partir de CA (CA : Certification Authority). Se reporter aux clips vidéo <Contrôle No. : P0002> et <Contrôle No. : P0003> sur la page de support vidéo de notre site Web d'informations techniques pour les configurer respectivement.

3.9.4 Configurer les paramètres relatifs à DDNS

En activant la fonction DDNS en utilisant la caméra vidéo, l'un ou l'autre des services suivants DDNS est disponible.

- Service "Viewnetcam.com"
- Mise à jour de DNS dynamique (conforme à RFC2136)

IMPORTANT

- Avant d'employer le service DDNS, il est nécessaire d'exécuter le paramétrage de suivi de port pour le routeur.

- **À propos de la mise à jour de dynamique DNS (conforme à RFC2136)**

L'opération consistant à utiliser des services DDNS autres que le service "Viewnetcam.com" n'est pas garantie. Nous ne pouvons être tenus pour responsable des problèmes ou autres accidents se produisant dans des circonstances telles que la caméra vidéo est utilisée hors des limites de tels services.

Se référer aux prestataires de service DDNS en ce qui concerne la sélection et la configuration des services DDNS autres que le service "Viewnetcam.com".

Remarque

- "Viewnetcam.com" est un service dynamique DNS conçu pour un usage avec nos caméras vidéo de réseau. Consulter le site Web de "Viewnetcam.com" (<http://www.viewnetcam.com/>) pour obtenir de plus amples informations sur le service.

Au sujet des services DDNS (IPv4/IPv6)

En utilisant un service DDNS, il devient possible de visionner des images de caméra vidéo par l'intermédiaire de l'Internet.

Le service DDNS associe des adresses globales dynamiques et des noms de domaine.

Il est possible de configurer les paramètres pour "Viewnetcam.com" ou la mise à jour dynamique DNS (conforme à RFC2136).

Dans la plupart des services DNS offerts par des fournisseurs, les adresses globales ne sont pas statiques mais dynamiques. Par conséquent, l'accès à la caméra vidéo par l'intermédiaire d'une ancienne adresse globale peut être invalidée après une certaine période. L'un ou l'autre des services suivants est requis au moment d'accéder à une caméra vidéo dont l'adresse globale n'est pas statique par l'intermédiaire de l'Internet.

- **Service DDNS (tel que "Viewnetcam.com")**

Il est possible d'accéder par l'intermédiaire d'un nom de domaine enregistré et statique (exemple : *****.viewnetcam.com) même après que l'adresse globale ait changé. L'inscription dans un service de nom de domaine est requise même lorsqu'une connexion IPv6 est utilisée.

Consulter le site Web de "Viewnetcam.com" (<http://www.viewnetcam.com/>) pour obtenir de plus amples informations sur le service.

- **Service à adresse IP statique (tel qu'un service offert par un fournisseur sous contrat)**

Dans ce service, les adresses globales sont statiques (inchangées).

3.9.4.1 Configuration du service DDNS (exemple du service “Viewnetcam.com”)

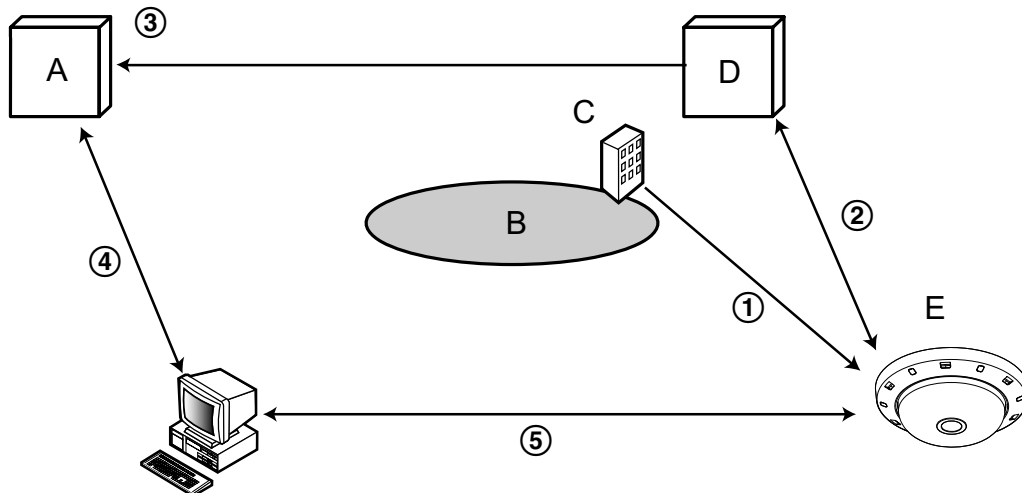

- A. Serveur DNS
- B. Internet
- C. Fournisseur de services
- D. Serveur de service “Viewnetcam.com”
- E. Caméra vidéo installée dans des emplacements éloignés

① **L’adresse globale est changée.**

Le fournisseur de services contracté attribue une adresse globale au routeur (ou à la caméra vidéo). L’adresse globale n’est pas statique mais dynamique.

② **“*****.viewnetcam.com” et l’adresse globale courante sont automatiquement enregistrés.**

Si vous êtes inscrits dans “Viewnetcam.com”, l’unique “Nom de domaine” (exemple : *****.viewnetcam.com) sera attribué. Le serveur de service “Viewnetcam.com” gère automatiquement le nom de domaine de la caméra vidéo et l’adresse globale du routeur (ou de la caméra vidéo) quand une caméra vidéo informe automatiquement le serveur de service l’adresse globale.

③ **L’adresse globale courante est automatiquement enregistrée par l’intermédiaire de “*****.viewnetcam.com”.**

Le serveur de service “Viewnetcam.com” enregistre l’adresse globale et le nom de domaine du routeur (ou de la caméra vidéo) dans le serveur DNS.

④ **L’adresse globale est obtenue par l’intermédiaire de l’URL (nom de domaine).**

En saisissant l’URL (nom de domaine compris) dans le navigateur au moment de l’accès à la caméra par l’intermédiaire d’Internet, le serveur DNS identifie l’adresse globale enregistrée du routeur (ou de la caméra).

⑤ **Accès en utilisant l’adresse globale courante**

L’adresse globale identifiée est utilisée pour accéder au routeur (ou à la caméra vidéo) pour surveiller les images.

Remarque

- Se référer auprès du fournisseur de services contracté pour savoir si l’adresse IP courante est statique ne l’est pas.
- Selon le fournisseur de services, des adresses locales peuvent être assignées. Dans ce cas, le service DDNS n’est pas disponible. Se référer au fournisseur de services contracté pour obtenir de plus amples informations.

Lorsque le service “Viewnetcam.com” est utilisé

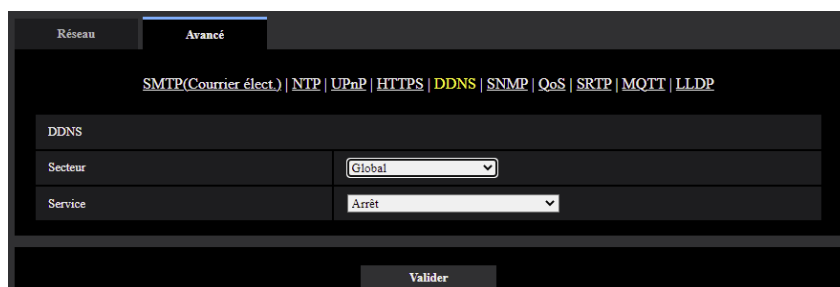

[URL personnel(Caméra vidéo)]

L'URL de la caméra vidéo enregistrée pour “Viewnetcam.com”.

[Votre lien de compte]

Quand l'URL affichée est cliquée, la fenêtre d'enregistrement pour le service “Viewnetcam.com” sera affichée dans une fenêtre nouvellement ouverte.

Enregistrer l'information dans la fenêtre d'enregistrement pour s'inscrire au service “Viewnetcam.com”.

[Intervalle d'accès]

Sélectionner l'intervalle pour accéder au service “Viewnetcam.com” pour vérifier l'adresse IP et le nom d'hôte parmi les options suivantes.

10min./ 20min./ 30min./ 40min./ 50min./ 1h

- **Réglage implicite** : 1h

[Méthode de notification de l'adresse IP globale]

Typiquement [Méthode de notification de l'adresse IP globale] devrait être paramétrée sur “Normal”.

Si vous ne pouvez pas accéder à la caméra vidéo en utilisant l'URL enregistrée 30 minutes après avoir enregistré au moyen de “Viewnetcam.com”, sélectionner “Avancé”.

Dans ce cas, UPnP (→“3.9.2.3 Configurer les paramètres UPnP”) doit être autorisé pour la caméra vidéo et pour le routeur.

- **Réglage implicite** : Normal

Procédure d'enregistrement de l'information enregistrée du service “Viewnetcam.com”

1. Sélectionner [Viewnetcam.com] ou [Service] et cliquer le bouton [Valider].
 - Une URL est affichée dans [Votre lien de compte].
 - Quand l'URL n'est pas affichée dans [Votre lien de compte], confirmer les paramètres de réseau de la caméra et la connection Internet, puis cliquer encore une fois sur le bouton [Valider].
2. Enregistrer les informations pour “Viewnetcam.com” en suivant les instructions indiquées par l'assistant.
 - La fenêtre d'enregistrement pour “Viewnetcam.com” sera affichée dans une fenêtre nouvellement ouverte.

3 Paramétrage détaillé

Quand la fenêtre d'enregistrement n'est pas affichée, vérifier que l'ordinateur personnel est connecté à l'Internet et cliquer sur le bouton de relance du navigateur.

DDNS	
Secteur	Global
Service	Viewnetcam.com
URL personnel(Caméra vidéo)	
Votre lien de compte	http://*****
Intervalle d'accès	1h
Méthode de notification de l'adresse IP globale	<input checked="" type="radio"/> Normal <input type="radio"/> Avancé

3. Enregistrer les informations pour "Viewnetcam.com" en suivant les instructions indiquées par l'assistant.
→ Quand le message "La nouvelle caméra vidéo est enregistrée avec succès à Viewnetcam.com" est affiché, fermer la fenêtre d'enregistrement.
L'URL sélectionnée au moment de l'enregistrement peut être utilisée pour l'accès à la caméra vidéo. Cependant, cette URL n'est pas disponible au moment d'accéder à la caméra vidéo à partir de l'ordinateur personnel connecté au même réseau (LAN).

DDNS	
Secteur	Global
Service	Viewnetcam.com
URL personnel(Caméra vidéo)	**** *
Votre lien de compte	http://*****
Intervalle d'accès	1h
Méthode de notification de l'adresse IP globale	<input checked="" type="radio"/> Normal <input type="radio"/> Avancé

Remarque

- Quand l'enregistrement au service "Viewnetcam.com" est accompli, l'URL enregistrée pour "URL personnel(Caméra vidéo)" est enregistrée. Cela peut prendre environ 30 minutes jusqu'à ce que l'URL de la caméra vidéo enregistrée soit validée.
- Pour annuler l'inscription au service "Viewnetcam.com", accéder au site Web de "Viewnetcam.com" (<http://www.viewnetcam.com/>) ultérieurement.
- Quand "Expiré" est affiché dans l'URL de "Viewnetcam.com" dans la page de paramètres de viewnetcam ou la page d'état, redémarrer la caméra vidéo après l'enregistrement du service "Viewnetcam.com". Après avoir redémarré la caméra vidéo, vérifier que l'URL enregistrée est affichée dans l'URL de "Viewnetcam.com" de [Statut] - [Viewnetcam.com] derrière la page de "Maintenance".
- Il est possible de vérifier l'information enregistrée pour le service "Viewnetcam.com" en accédant à l'URL affichée à côté de "Votre lien de compte". Quand l'URL n'est pas affichée, vérifier que l'ordinateur personnel est connecté à l'Internet et cliquer le bouton [Valider].
- Si l'accès échoue souvent en raison du changement de l'adresse globale du routeur, saisir une plus petite valeur pour "Intervalle d'accès".

Vérification des informations enregistrées pour le service “Viewnetcam.com”

Il est possible de vérifier si la caméra vidéo a été enregistrée pour le service “Viewnetcam.com”.
(→“3.11.3 Vérifier l’état [Statut]”)

3.9.4.2 Lorsque “Mise à jour dynamique DNS” est utilisé

[Nom d’hôte]

Saisir le nom d’hôte à utiliser pour le service de mise à jour dynamique DNS.

- **Nombre disponible de caractères** : 3 - 250 caractères
Saisir sous la forme de “(nom d’hôte). (nom de domaine)”.
- **Caractères disponibles** : Les caractères alphanumériques, le point (.), et le trait d’union (-).
- **Réglage implicite** : Aucun (vide)

Remarque

- Se référer à l’administrateur de réseau pour obtenir de plus amples informations sur les noms d’hôte disponibles.

[Intervalle d’accès]

Sélectionner l’intervalle pour accéder au service de mise à jour dynamique DNS pour vérifier l’adresse IP et le nom d’hôte parmi les options suivantes.

10min./ 20min./ 30min./ 40min./ 50min./ 1h/ 6h/ 24h

- **Réglage implicite** : 24h

3.9.4.3 Lorsque “Mise à jour dynamique DNS(DHCP)” est utilisé

[Nom d’hôte]

Saisir le nom d’hôte à utiliser pour le service de mise à jour dynamique DNS.

- **Nombre disponible de caractères** : 3 - 250 caractères
Saisir sous la forme de “(nom d’hôte). (nom de domaine)”.
- **Caractères disponibles** : Les caractères alphanumériques, le point (.), et le trait d’union (-).
- **Réglage implicite** : Aucun (vide)

Remarque

- Se référer à l’administrateur de réseau pour obtenir de plus amples informations sur les noms d’hôte disponibles.

3.10 Configurer les paramètres relatifs aux planifications [Planification]

Affiche la page “Planification” qui contient les paramètres relatifs aux planifications comme suit.

- Autorisation d’alarme(Alarme par borne 1, 2, 3)
- Autorisation d’alarme(Alarme par borne 1)
- Autorisation d’alarme(Alarme par borne 2)
- Autorisation d’alarme(Alarme par borne 3)
- Autorisation VMD
- Autorisation SCD
- Autorisation de détection de son
- Autorisation d’accès
- Enregistrement en mémoire SD
- Fichier de scène
- Autoriser la transmission par courrier électronique (Planification 5 uniquement)
- Redémarrer (Planification 5 seulement)

La page “Planification” ne possède que l’onglet [Planification].

Il est possible de paramétrer jusqu’à 5 planifications.

1. Sélectionner une action à affecter à la planification à partir de “Mode de planification”.

“Arrêt” est sélectionné comme réglage implicite.

- **Arrêt:** Aucune action ne sera entreprise pour la planification respective.
- **Autorisation d’alarme(Alarme par borne 1, 2, 3):** L’entrée d’alarme (alarme sur borne) sera autorisée pendant la durée de la planification.
- **Autorisation d’alarme(Alarme par borne 1):** L’entrée d’alarme sur borne 1 sera autorisée pendant la durée de la planification.
- **Autorisation d’alarme(Alarme par borne 2):** L’entrée d’alarme sur borne 2 sera autorisée pendant la durée de la planification.
- **Autorisation d’alarme(Alarme par borne 3):** L’entrée d’alarme sur borne 3 sera autorisée pendant la durée de la planification.
- **Autorisation VMD:** La fonction de détection de mouvement vidéo (VMD) sera active pendant la durée de la planification.
- **Autorisation SCD:** La fonction de détection de changement de scène (SCD) sera active pendant la durée de la planification.
- **Autorisation de détection de son:** La fonction de détection de son sera activée pendant la durée de la planification.
- **Autorisation d’accès:** Les utilisateurs dont le niveau d’accès est paramétré sur “2. Com. cam. vid.” et “3. En dir. sl” à l’onglet [Auth. util.] (→“3.8.1 Configurer les paramètres relatifs à l’authentification d’utilisateur [Auth. util.]”) peuvent avoir accès à la caméra vidéo uniquement pendant la durée de la planification.
- **Enregistrement sur SD (Débit d’enregistrement 1):** L’enregistrement SD spécifié avec “Débit d’enregistrement” sera exécuté à l’heure spécifiée dans la planification.
- **Réglage d’image 1 : Scène 1 :** Les images sont paramétrées sur les paramètres d’image du “Fichier de scène 1” sur l’heure spécifiée dans les limites de la planification. Lorsque la durée spécifiée pour la planification s’est écoulée, les images sont paramétrées sur les paramètres d’image du “Fichier de scène non appliqué”.
- **Réglage d’image 1 : Scène 2 :** Les images sont paramétrées sur les paramètres d’image du “Fichier de scène 2” sur l’heure spécifiée dans les limites de la planification. Lorsque la durée spécifiée pour la planification s’est écoulée, les images sont paramétrées sur les paramètres d’image du “Fichier de scène non appliqué”.
- **Réglage d’image 1 : Scène 3 :** Les images sont paramétrées sur les paramètres de qualité d’image du “Fichier de scène 3” à l’heure spécifiée dans les limites de la planification. Lorsque la durée spécifiée

pour la planification s'est écoulée, le paramétrage de qualité d'image est paramétré sur "Fichier de scène non appliqué".

- **Réglage d'image 1 : Scène 4** : Les images sont paramétrées sur les paramètres de qualité d'image du "Fichier de scène 4" à l'heure spécifiée dans les limites de la planification. Lorsque la durée spécifiée pour la planification s'est écoulée, le paramétrage de qualité d'image est paramétré sur "Fichier de scène non appliqué".
- **Autorisation de courrier électronique**: Pendant que la planification est paramétrée, une notification par courrier électronique est envoyée à l'apparition d'une alarme.
- **Redémarrer**: La caméra vidéo redémarre à l'heure planifiée. Peut seulement être sélectionné avec Planification 5.

Remarque

- Sélectionner "Activé" pour "Auth. util." à l'onglet [Auth. util.] de la page "Gestion d'utilisateur" (→"3.8.1 Configurer les paramètres relatifs à l'authentification d'utilisateur [Auth. util.]") et "Arrêt" pour "Auth. hôte" à la page "Auth. hôte" (→"3.8.2 Configurer les paramètres relatifs à l'authentification d'hôte [Auth. hôte]") pour valider "Autorisation d'accès".
 - Lorsque "Enregistrement en mémoire SD" est sélectionné, sélectionner "Planification" pour "Déclencheur de sauvegarde" à l'onglet [Carte de mémoire SD]. (→[Déclencheur de sauvegarde])
2. Sélectionner les jours de la semaine en cochant les cases à cocher respectives.
 3. À partir du menu déroulant, sélectionner l'heure de début de session et l'heure de fin de session de planification.
Si aucune heure n'est spécifiée, cocher la case à cocher de "24h".

3 Paramétrage détaillé

4. Cliquer le bouton [Valider] une fois les paramétrages terminés.
→ Les résultats seront affichés en bas de la fenêtre.

Planification

Planifications	
Planification 1 (Blanc)	Mode de planification: Autorisation VMD Limites de réglage horaire: <input checked="" type="checkbox"/> Lun. <input checked="" type="checkbox"/> Mar. <input checked="" type="checkbox"/> Merc. <input checked="" type="checkbox"/> Jeu. <input checked="" type="checkbox"/> Vend. <input checked="" type="checkbox"/> Sam. <input checked="" type="checkbox"/> Dim. 24h 09:00 - 17:30
Planification 2 (Bleu)	Mode de planification: Autorisation VMD Limites de réglage horaire: <input checked="" type="checkbox"/> Lun. <input checked="" type="checkbox"/> Mar. <input checked="" type="checkbox"/> Merc. <input checked="" type="checkbox"/> Jeu. <input checked="" type="checkbox"/> Vend. <input checked="" type="checkbox"/> Sam. <input checked="" type="checkbox"/> Dim. 24h 23:00 - 07:00
Planification 3 (Vert)	Mode de planification: Autorisation d'accès Limites de réglage horaire: <input type="checkbox"/> Lun. <input type="checkbox"/> Mar. <input type="checkbox"/> Merc. <input type="checkbox"/> Jeu. <input type="checkbox"/> Vend. <input checked="" type="checkbox"/> Sam. <input checked="" type="checkbox"/> Dim. <input checked="" type="checkbox"/> 24h
Planification 4 (Rouge)	Mode de planification: Arrêt Limites de réglage horaire: <input type="checkbox"/> Lun. <input type="checkbox"/> Mar. <input type="checkbox"/> Merc. <input type="checkbox"/> Jeu. <input type="checkbox"/> Vend. <input type="checkbox"/> Sam. <input type="checkbox"/> Dim. <input type="checkbox"/> 24h
Planification 5 (Noir)	Mode de planification: Arrêt Limites de réglage horaire: <input type="checkbox"/> Lun. <input type="checkbox"/> Mar. <input type="checkbox"/> Merc. <input type="checkbox"/> Jeu. <input type="checkbox"/> Vend. <input type="checkbox"/> Sam. <input type="checkbox"/> Dim. <input type="checkbox"/> 24h

0:00 6:00 12:00 18:00 24:00

Lun. Mar. Merc. Jeu. Vend. Sam. Dim.

La couleur de chaque planification n'est pas liée à la couleur de secteur du "Secteur VMD".
Quand "Autorisation VMD" est paramétré, VMD fonctionne dans tous les secteurs paramétrés avec "Secteur VMD".
"Autorisation VMD", "Autorisation SCD" est nécessaire lors de l'attribution de la période à détecter. Il n'est pas nécessaire de procéder à un réglage lors de la détection à tout moment.

Valider

Remarque

- Les planifications affichées au bas de la fenêtre peuvent être identifiées par les couleurs attribuées à chaque planification.
- Lorsque "Arrêt" est défini pour le mode de fonctionnement de programmation 1 à 5, le fonctionnement constant des éléments suivants sera autorisé.
 - Autorisation d'alarme (Alarme par borne 1, 2, 3)

- Autorisation d'alarme(Alarme par borne 1)
- Autorisation d'alarme(Alarme par borne 2)
- Autorisation d'alarme(Alarme par borne 3)
- Autorisation VMD
- Autorisation SCD
- Autorisation de détection de son
- Autorisation d'accès
- Autorisation de courrier électronique

3.10.1 Comment supprimer la planification paramétrée

1. Supprimer le cochage de la case à cocher correspondant au jour de la semaine paramétré.
2. Cliquer le bouton [Valider] une fois les paramétrages terminés.
→ La planification du jour de la semaine sélectionné sera supprimée.

Planification

Planifications

Planification 1 (Blanc)	Mode de planification Autorisation VMD	<input type="checkbox"/> Lun. <input type="checkbox"/> Mar. <input type="checkbox"/> Merc. <input type="checkbox"/> Jeu. <input type="checkbox"/> Vend. <input type="checkbox"/> Sam. <input type="checkbox"/> Dim. 24h 09:00 - 17:30
Planification 2 (Bleu)	Mode de planification Autorisation VMD	<input type="checkbox"/> Lun. <input type="checkbox"/> Mar. <input type="checkbox"/> Merc. <input type="checkbox"/> Jeu. <input type="checkbox"/> Vend. <input type="checkbox"/> Sam. <input type="checkbox"/> Dim. 24h 23:00 - 07:00
Planification 3 (Vert)	Mode de planification Autorisation d'accès	<input type="checkbox"/> Lun. <input type="checkbox"/> Mar. <input type="checkbox"/> Merc. <input type="checkbox"/> Jeu. <input type="checkbox"/> Vend. <input type="checkbox"/> Sam. <input type="checkbox"/> Dim. <input checked="" type="checkbox"/> 24h : - :
Planification 4 (Rouge)	Mode de planification Arrêt	<input type="checkbox"/> Lun. <input type="checkbox"/> Mar. <input type="checkbox"/> Merc. <input type="checkbox"/> Jeu. <input type="checkbox"/> Vend. <input type="checkbox"/> Sam. <input type="checkbox"/> Dim. 24h : - :
Planification 5 (Noir)	Mode de planification Arrêt	<input type="checkbox"/> Lun. <input type="checkbox"/> Mar. <input type="checkbox"/> Merc. <input type="checkbox"/> Jeu. <input type="checkbox"/> Vend. <input type="checkbox"/> Sam. <input type="checkbox"/> Dim. 24h : - :

	0:00	6:00	12:00	18:00	24:00
Lun.					
Mar.					
Merc.					
Jeu.					
Vend.					
Sam.					
Dim.					

La couleur de chaque planification n'est pas liée à la couleur de secteur du "Secteur VMD".
 Quand "Autorisation VMD" est paramétré, VMD fonctionne dans tous les secteurs paramétrés avec "Secteur VMD".
 "Autorisation VMD", "Autorisation SCD" est nécessaire lors de l'attribution de la période à détecter. Il n'est pas nécessaire de procéder à un réglage lors de la détection à tout moment.

3.11 Maintenance de la caméra vidéo [Maintenance]

La vérification d'accès au système, la mise à niveau de la microprogrammation, la vérification d'état et l'initialisation du menu de configuration peuvent être exécutées dans cette page.

La page "Maintenance" a l'onglet [Journal de système], l'onglet [Mi. ni.], l'onglet [Statut], l'onglet [Par défaut] et l'onglet [Données].

3.11.1 Vérifier le journal de système [Journal de système]

Cliquer l'onglet [Journal de système] de la page "Maintenance". (→"3.2.1 Comment afficher le menu de configuration", "3.2.2 Comment effectuer des opérations dans le menu de configuration")

Il est possible de sauvegarder jusqu'à 4 000 journaux de système sur une carte de mémoire SD lorsque la carte de mémoire SD est introduite après avoir sélectionné "Utilisé" pour "Carte de mémoire SD" à l'onglet [Carte de mémoire SD]. (→"3.5.2 Configurer les paramètres relatifs à la carte de mémoire SD [Carte de mémoire SD]")

Lorsque "Non utilisé" est sélectionné pour "Carte de mémoire SD", jusqu'à 100 journaux de système peuvent être sauvegardés dans la mémoire incorporée de la caméra vidéo.

Lorsque les journaux de système sauvegardés atteignent le nombre maximum, les plus récents journaux de système exécuteront une réécriture des plus anciens journaux de système. Dans ce cas, le plus ancien journal est le premier à subir la réécriture.

Les journaux de système seront affichés par groupe de 100 journaux chacun, et les journaux seront sauvegardés même lorsque l'alimentation de la caméra vidéo est coupée.

[<< En dernier 100]

Au moment de cliquer sur "<< En dernier 100", les 100 récents journaux de système seront affichés.

[Suivant 100 >>]

Lorsque "Suivant 100 >>" est cliqué, les 100 suivants journaux de système seront affichés.

[Nombre de pages affiché]

La page ouverte actuellement sera affichée dans le format "page/page totale".

[<< Précédent 100]

Lorsque "<< Précédent 100" est cliqué, les 100 précédents journaux de système seront affichés.

[No.]

Le numéro de série de journal de système sera affiché.

[Heure et date]

L'heure et la date lors de l'occurrence d'une erreur seront affichées.

[Description]

Les descriptions relatives au journal de système seront affichées. Pour obtenir de plus amples informations sur les journaux de système, se référer à la "4.1 À propos du journal de système affiché".

3.11.2 Mise à niveau de la microprogrammation [Mi. ni.]

Cliquer l'onglet [Mi. ni.] de la page "Maintenance". (→"3.2.1 Comment afficher le menu de configuration", "3.2.2 Comment effectuer des opérations dans le menu de configuration")

La microprogrammation actuelle peut être vérifiée et mise à niveau sur la version la plus récente sur cette page. Prendre contact avec le distributeur pour obtenir de plus amples renseignements sur la mise à niveau de la microprogrammation.

[No. de modèle], [Adresse MAC], [Numéro de série], [Version de la microprogrammation], [Adresse IPv6], [Temps écoulé depuis la date de fabrication]

Les informations à propos de chaque rubrique seront affichées.

1. Prendre contact avec le distributeur et télécharger la plus récente microprogrammation sur l'ordinateur personnel.

IMPORTANT

- Un vide (un espace) ne peut pas être utilisé comme nom de répertoire où la microprogrammation téléchargée doit être sauvegardée.

2. Cliquer le bouton [Choisir le fichier] et spécifier la microprogrammation téléchargée.

Remarque

- La dernière mise à jour de la microprogrammation est placée sur notre site Web d'informations techniques.

3. Cliquer le bouton radio respectif de l'option souhaitée pour déterminer s'il faut ou non initialiser les paramètres après avoir mis à niveau la microprogrammation.

Réglage implicite : Ne pas réinitialiser les paramètres sur le réglage implicite une fois la mise à niveau terminée.

Remarque

- Noter que les paramètres ne peuvent pas être restaurés après qu'une initialisation ait été faite.

4. Cliquer le bouton [Exécuter].

→ Une fenêtre de confirmation sera affichée.

IMPORTANT

- Après la mise à niveau, s'assurer de vérifier la version sur cette page.
- Supprimer les fichiers provisoires internet une fois la mise à niveau terminée. (→"4.2 Dépannage")
- Effectuer la mise à niveau de la microprogrammation en utilisant un ordinateur personnel se trouvant dans le même sous-réseau que l'appareil.
- Suivre les instructions du distributeur pendant la mise à niveau de la microprogrammation.
- Lors de la mise à niveau du logiciel d'application, utiliser le fichier spécifié (extension : .img) pour mettre à niveau la microprogrammation.

Le nom de la microprogrammation à utiliser pour faire la mise à niveau doit être "nom modèle (utiliser des lettres minuscules. "WV-" n'est pas requis.)_xxxxx.img".

* ("xxxxx" indique la version de la microprogrammation.)

- S'assurer que l'alimentation de la caméra vidéo n'est pas coupée pendant le déroulement de la mise à niveau.
- N'exécuter aucune opération pendant le déroulement de la mise à niveau et attendre jusqu'à ce qu'elle soit complètement terminée.
- Les paramètres de réseau suivants ne seront pas réinitialisés lorsque la mise à niveau de la microprogrammation est faite après avoir sélectionné "Ramener param.rég.impli.mise à niveau term. (exception param.réseau)".

Paramètres d'adresse de serveur primaire et d'adresse de serveur DNS secondaire pour IPv4, adresse de serveur DNS primaire et adresse de serveur DNS secondaire pour IPv6, Activé/Arrêt pour DHCP, adresse IP, masque de réseau, passerelle par réglage implicite, port HTTP, port HTTPS, protocole de connexion (HTTP/HTTPS), clé CRT, Certificat CA, paramétrage UPnP, vitesse de ligne, contrôle de la bande passante (débit binaire), heure et date, Paramètres IEEE802.1X, Logiciel d'extension, paramètres du logiciel d'extension

3.11.3 Vérifier l'état [Statut]

Cliquer l'onglet [Statut] de la page "Maintenance". (→"3.2.1 Comment afficher le menu de configuration", "3.2.2 Comment effectuer des opérations dans le menu de configuration")

L'état de cette caméra vidéo peut être vérifié à partir de cette page.

Viewnetcam.com

[Serveur]

L'URL du serveur de service "Viewnetcam.com" sera affichée.

[Statut]

L'état de l'enregistrement pour "Viewnetcam.com" sera affiché.

[URL personnel(Caméra vidéo)]

L'URL de la caméra vidéo enregistrée pour "Viewnetcam.com" sera affichée.

UPnP

[Numéro de port(HTTP), Numéro de port(HTTPS)]

Le numéro de port qui est paramétré pour le suivi de port UPnP sera affiché.

[Statut]

L'état de suivi de port sera affiché.

[Adresse globale routeur]

L'adresse globale du routeur sera affichée.

Auto-vérification

Le résultat de l'auto-vérification du matériel sera affiché.

Remarque

- Se référer à notre site Web d'informations techniques <Contrôle No. : C0111> pour obtenir de plus amples informations à propos des états affichés (relatifs au service "Viewnetcam.com", à la fonction UPnP ou à l'auto-vérification).

Interface USB

[Statut]

Quand une connexion entre l'adaptateur USB WiFi pour la configuration et la borne USB est reconnue, le numéro de modèle de l'adaptateur USB WiFi et d'autres seront affichés. S'il n'est pas reconnu, "Non utilisé" sera affiché.

[Invalidier]

Pour invalider l'adaptateur USB WiFi pour la configuration, cliquer sur le bouton [Exécuter].
Pour valider l'adaptateur USB WiFi pour faire à nouveau la configuration, initialiser avec le bouton [INITIAL SET]. (Pour savoir comment initialiser avec le bouton [INITIAL SET], se reporter au "Informations de base" fourni.)

Carte de mémoire SD

[No. de modèle]

Affiche le numéro de modèle de la carte de mémoire SD.

Si l'information sur le numéro de modèle n'a pas pu être obtenue, "Erreur de lecture" est affiché. Si la carte de mémoire SD n'est pas utilisée, "Non utilisé" est affiché. Dans d'autres cas, "Inconnu" est affiché.

[Numéro de série]

Affiche le numéro de série de la carte de mémoire SD.

Si l'information sur le numéro de série n'a pas pu être obtenue, "Inconnu" est affiché.

[Capacité disponible]

Affiche la capacité disponible et la capacité totale de la carte de mémoire SD.

Ce sont les mêmes informations qui sont affichées dans [Capacité disponible] des informations à propos de la carte de mémoire SD à l'onglet [Carte de mémoire SD] de la page "Base".

[Durée d'exécution]

Affiche la durée pendant laquelle la carte de mémoire SD a été insérée et été utilisée avec la caméra vidéo.

Si la durée pendant laquelle la carte de mémoire SD n'a pas été utilisée ne peut pas être obtenue, "Inconnu" est affiché.

"Durée d'exécution" est mis à jour toutes les heures.

[Temps de réécriture]

Affiche le nombre de réécritures tel qu'il est calculé à partir de la capacité totale de la carte de mémoire SD, le nombre de fois que la caméra vidéo a sauvegardé des fichiers sur la carte de mémoire SD et les tailles de fichier.

Si le nombre de réécritures ne peut pas être calculé, "Inconnu" est affiché.

Remarque

- Étant donné que les valeurs de fréquence de réécriture sont essentiellement des évaluations calculées par la caméra vidéo, elles peuvent différer du nombre réel de réécritures.
- L'information ci-dessus ne sera pas affichée si "Verrouillage de mot de passe de carte de mémoire SD" est paramétré et que le mot de passe ne correspond pas.

[No.] / [Heure et date] / [Description] de journal

Affiche le journal relatif à la carte de mémoire SD.

Catégorie	Indication	Description
Carte de mémoire SD	<SD> Format	Formater avec succès la carte de mémoire SD.
	<SD> Erreur de format	L'erreur s'est produite en formatant la carte de mémoire SD.
	<SD> Erreur de détection	La carte de mémoire SD n'a pas pu être reconnue correctement.
	<SD> Erreur d'écriture	Une erreur s'est produite pendant l'écriture sur la carte de mémoire SD.
	<SD> Erreur de lecture	Une erreur s'est produite pendant la lecture de la carte de mémoire SD.
	<SD> Erreur de suppression	Une erreur s'est produite pendant la suppression de données de la carte de mémoire SD.
	<SD> Erreur de système de fichiers	Une erreur s'est produite dans le système de fichiers de la carte de mémoire SD.
	<SD> Erreur non définie	Une erreur autre que celles susmentionnées s'est produite pour la carte de mémoire SD.
	<SD> Une anomalie se produit dans la continuité de l'enregistrement en mémoire SD. Vérifier le paramétrage du débit binaire d'enregistrement de l'enregistrement en mémoire SD.	Une perte de données s'est produite pendant le processus d'écriture sur la carte de mémoire SD.
<SD> Une erreur se produit dans la carte de mémoire SD. Vérifier le statut de la carte de mémoire SD.	La perte de données continue au cours du processus d'écriture sur la carte de mémoire SD. Assurez-vous que la carte de mémoire SD est correctement reconnue. Si la carte n'est pas reconnue, redémarrez l'appareil, ou retirez et réinsérez la carte de mémoire SD à vérifier.	

IMPORTANT

- Afin de pouvoir utiliser correctement cette fonction, formater la carte de mémoire SD avec la caméra vidéo avant de l'utiliser.
- Lors de l'utilisation de cartes de mémoire SD qui ont déjà été utilisées sur d'autres périphériques tels que des ordinateurs personnels, l'information exacte risque de ne pas pouvoir être affichée.
- Jusqu'à 30 journaux de cartes de mémoire SD peuvent être sauvegardés dans la mémoire incorporée de la caméra vidéo. Lorsque les journaux de système sauvegardés atteignent le nombre maximum, les plus récents journaux de système exécuteront une réécriture des plus anciens journaux de système.

3.11.4 Réinitialisation des paramètres/Redémarrage de la caméra vidéo [Par défaut]

Cliquer l'onglet [Par défaut] de la page "Maintenance". (→ "3.2.1 Comment afficher le menu de configuration", "3.2.2 Comment effectuer des opérations dans le menu de configuration")

L'initialisation des paramètres et des données HTML de la caméra vidéo ainsi que le redémarrage de la caméra vidéo peuvent être exécutés sur cette page.

[Ramener tous les paramètres sur leur réglage implicite (à l'exception des paramètres de réseau)]

Cliquer le bouton [Exécuter] pour réinitialiser les paramètres sur les paramètres par réglage implicite. Noter que les paramètres de réseau ne seront pas réinitialisés.

Il est impossible d'utiliser la caméra vidéo pendant environ 3 minutes après avoir fait l'initialisation.

[Redémarrer]

Cliquer le bouton [Exécuter] pour redémarrer la caméra vidéo. Il est impossible de commander la caméra vidéo pendant environ 2 minutes après avoir redémarré la caméra vidéo.

Remarque

- Reportez-vous au "Informations de base" fourni pour plus d'informations sur l'initialisation des paramètres de réseau. (→"3.9.1 Configurer les paramètres de réseau [Réseau]")
- Lorsque "Diag." de la fonction de notification d'alarme/e-mail est sélectionné, des notifications seront envoyées aux adresses définies pour "Destination d'adresse de courrier élect." et "Destination de notification" si aucune carte mémoire SD ne se trouve dans le logement après le redémarrage de la caméra. (→"3.9.2.1 Configurer les paramètres relatifs à l'envoi de courriers électroniques")

3.11.5 Données des paramètres/Sauvegarde ou restauration des journaux [Données]

Cliquer l'onglet [Données] de la page "Maintenance". (→"3.2.1 Comment afficher le menu de configuration", "3.2.2 Comment effectuer des opérations dans le menu de configuration")

Les paramètres relatifs à la sauvegarde de secours ou à la restauration des données de paramétrage et à la sauvegarde des journaux peuvent être configurés dans cette section.

Sauvegarde

[Données de configuration]

Cliquer sur le bouton [Exécuter] pour faire la sauvegarde des données de configuration de la caméra vidéo sur un ordinateur personnel.

[Fichier de scène]

Cliquer sur le bouton [Exécuter] pour faire la sauvegarde des fichiers de scène de la caméra vidéo sur un ordinateur personnel.

[Journaux]

Cliquer sur le bouton [Exécuter] pour faire la sauvegarde des données de journaux de la caméra vidéo sur un ordinateur personnel.

IMPORTANT

- Lorsque la sauvegarde de secours des paramètres et des journaux est effectuée, la création des fichiers de sauvegarde de secours prend du temps.
- Quand l'opération de sauvegarde de secours prend 10 minutes ou plus, un dépassement du délai accordé pour la communication risque de se produire. Dans ce cas, toutes les données de sauvegarde de secours risquent de ne pas pouvoir être obtenues. Par conséquent, nous recommandons de réaliser les opérations de sauvegarde de secours dans un délai de 10 minutes. Il

est également possible de vérifier si les données exactes ont été obtenues en restaurant les données obtenues (à l'exclusion des données de journal).

Restaurer

[Données de configuration]

Appuyer sur le bouton [Choisir le fichier] et sélectionner les fichiers de données de configuration à restaurer. Cliquer le bouton radio respectif de l'option souhaitée pour déterminer s'il faut ou non initialiser également le contenu des paramètres relatifs au réseau.

Cliquer sur le bouton [Exécuter] pour commencer la restauration. N'exécuter aucune opération tant que la restauration n'est pas terminée. (La caméra vidéo sera redémarrée quand la restauration sera terminée.) Veiller à paramétrer le nom de fichier des fichiers de données de configuration utilisés en restaurant sur "nom de modèle.dat". (Le nom de modèle doit être inscrit en lettres minuscules et "WV-" n'est pas nécessaire.) Réglage implicite : Restaure les données à l'exception des paramètres relatifs au réseau.

IMPORTANT

- Quand 5 minutes ou plus sont exigées pour restaurer les fichiers de données de configuration, il y a une possibilité que la restauration échouera pour des raisons telles que des déconnexions de la transmission.
Dans ce cas, restaurer à nouveau les fichiers de données de configuration.

Remarque

- Les opérations de restauration pour des données de configuration ne sont pas appliquées aux paramètres associés HTTPS.
- Les opérations de restauration pour des données de configuration ne sont pas appliquées au logiciel d'extension.

[Fichier de scène]

Appuyer sur le bouton [Choisir le fichier] et sélectionner les fichiers de scène à restaurer.

Cliquer sur le bouton [Exécuter] pour commencer la restauration. N'exécuter aucune opération tant que la restauration n'est pas terminée.

Veiller à paramétrer le nom de fichier des données de fichier de scène utilisés en restaurant sur "model name.txt". (Le nom de modèle doit être inscrit en lettres minuscules et "WV-" n'est pas nécessaire.)

3.12 Afficher notre Site Web de support [Support]

Les méthodes permettant d'accéder à notre site Web de support sont expliquées à la page "Support".

Pour accéder à notre site Web de support à partir d'un navigateur, cliquez sur le lien pour la page de support. Lorsque "Cliquez ici pour des informations OSS (Open Source Software)." est cliqué, la licence du OSS utilisé s'affiche.

4 Autres

4.1 À propos du journal de système affiché

Indications d'erreur relatives à SMTP

Catégorie	Indication	Description
Erreur de serveur POP3	Erreur d'authentification.	<ul style="list-style-type: none"> Le nom de l'utilisateur ou le mot de passe saisi est inexact. Vérifier si les paramètres de courrier électronique sont configurés correctement.
	Échec à retrouver le serveur POP3.	<ul style="list-style-type: none"> L'adresse IP du serveur est peut-être inexacte. Vérifier si l'adresse IP du serveur est configurée correctement. Le serveur POP3 est peut être en panne. Se référer à l'administrateur de réseau.
Erreur de serveur SMTP	Erreur d'authentification.	<ul style="list-style-type: none"> Le nom de l'utilisateur ou le mot de passe saisi est inexact. Vérifier si les paramètres de courrier électronique sont configurés correctement.
	Échec à résoudre l'adresse de serveur d'email du DNS.	<ul style="list-style-type: none"> L'adresse IP spécifiée du serveur DNS est peut être inexacte. Vérifier si les paramètres DNS ont été configurés correctement. Le serveur DNS est peut être en panne. Se référer à l'administrateur de réseau.
	Échec à retrouver le serveur SMTP.	<ul style="list-style-type: none"> L'adresse IP du serveur est peut-être inexacte. Vérifier si l'adresse IP du serveur est configurée correctement. Le serveur SMTP est peut être en panne. Se référer à l'administrateur de réseau.
Erreur interne	Erreur non définie.	<ul style="list-style-type: none"> Une erreur s'est produite dans la fonction de courrier électronique. Vérifier si les paramètres de courrier électronique sont configurés correctement.

Indications d'erreur relatives à "Viewnetcam.com"

Catégorie	Indication	Description
Erreur de test d'accès	Échec de test d'accès	<ul style="list-style-type: none"> La fonction de suivi de port risque de ne pas être configurée pour le routeur. Se référer aux manuels fournis avec le routeur en service pour valider le paramétrage UPnP.

Catégorie	Indication	Description
Erreur de service "Viewnetcam.com"	Échec à résoudre l'adresse de serveur Viewnetcam.com du DNS.	<ul style="list-style-type: none"> L'adresse IP spécifiée du serveur DNS est peut être inexacte. Vérifier si les paramètres DNS ont été configurés correctement. Le serveur DNS est peut être en panne. Se référer à l'administrateur de réseau.
Erreur de connexion	Aucune réponse du serveur Viewnetcam.com.	<ul style="list-style-type: none"> Le serveur "Viewnetcam.com" est peut être en panne. Se référer à l'administrateur de réseau.
	Erreur de transfert de fichier.	
Erreur interne	Erreur non définie.	<ul style="list-style-type: none"> Une erreur relative à la fonction "Viewnetcam.com" s'est produite. Vérifier si les paramètres "Viewnetcam.com" ont été configurés correctement.

Indications d'erreur relative à mise à jour de dynamique DNS

Catégorie	Indication	Description
Erreur de serveur DDNS	Échec à résoudre l'adresse de serveur DDNS à partir du DNS.	<ul style="list-style-type: none"> L'adresse IP spécifiée du serveur DNS est peut être inexacte. Vérifier si les paramètres DNS ont été configurés correctement. Le serveur DNS est peut être en panne. Se référer à l'administrateur de réseau.
Erreur de connexion	Aucune réponse du serveur DDNS.	<ul style="list-style-type: none"> Le serveur DDNS est peut être en panne. Se référer à l'administrateur de réseau.
	Le même nom d'hôte a été enregistré.	
Erreur interne	Erreur non définie.	<ul style="list-style-type: none"> Une erreur s'est produite dans la fonction DDNS. Vérifier si les paramètres de mise à jour DDNS ont été configurés correctement.

Indications d'erreur relatives à NTP

Catégorie	Indication	Description
Erreur de connexion	Aucune réponse du serveur NTP.	<ul style="list-style-type: none"> L'adresse IP du serveur est peut-être inexacte. Vérifier si l'adresse IP du serveur est configurée correctement. Le serveur NTP est peut être en panne. Se référer à l'administrateur de réseau.

Catégorie	Indication	Description
Erreur interne	Erreur non définie.	<ul style="list-style-type: none"> Une erreur s'est produite dans la fonction NTP. Vérifier si les paramètres de serveur NTP sont configurés correctement.
Réussite de synchronisation avec le serveur NTP.	Réussite de mise à niveau NTP.	<ul style="list-style-type: none"> Réussite de la correction horaire.

Indications de journal relatif à HTTPS

Catégorie	Indication	Description
HTTPS	Certificat requis - Généré	<ul style="list-style-type: none"> La délivrance de CSR (demande de signature de certificat) est terminée.
	Certificat CA - Installé	<ul style="list-style-type: none"> L'installation du certificat CA est terminée.
	Certificat CA - Effacé	<ul style="list-style-type: none"> La suppression du certificat CA est terminée.
	Clé CRT précédente - Appliqué	<ul style="list-style-type: none"> L'ancienne clé CRT est appliquée.
	Clé CRT - Généré	<ul style="list-style-type: none"> La délivrance de la clé CRT est terminée.

Indications d'erreur relatives à MQTT

Catégorie	Indication	Description
MQTT	<MQTT> Erreur de connexion MQTT	<ul style="list-style-type: none"> En cas d'échec de la connexion au serveur, d'échec de vérification de certificat ou de déconnexion de la communication du serveur (sauf pour les déconnexions de la caméra à cause d'un changement de réglage)
	<MQTT> Erreur de notification MQTT	<ul style="list-style-type: none"> En cas d'échec de publication sur le serveur

Indications de journal relatives à l'accès au système

Catégorie	Indication	Description
Accès au système	Nom d'utilisateur ou adresse IP	<ul style="list-style-type: none"> Le nom d'utilisateur d'accès au système sera affiché lorsque "Activé" est sélectionné pour "Auth. util." L'adresse IP de l'ordinateur personnel accédant actuellement à la caméra vidéo sera affichée si "Activé" est sélectionné pour "Auth. hôte".

Indications d'erreur relatives à l'erreur d'accès au système

Catégorie	Indication	Description
Échec d'accès au système	Nom de l'utilisateur	<ul style="list-style-type: none"> Le nom d'utilisateur qui a échoué à l'accès au système sera affiché lorsque "Activé" est sélectionné pour "Auth. util." Si aucun utilisateur n'est enregistré, "Utilisateur invité" sera affiché. Si le journal "Échec d'accès au système" reste en fonctionnement normal, il ne s'agit pas d'un dysfonctionnement de la caméra vidéo. Toutefois, si de nombreux journaux sont générés consécutivement, il est possible que l'accès soit illégal. Se référer à l'administrateur de réseau.

Indications d'erreur relatives à la notification d'alarme TCP

Catégorie	Indication	Description
Erreur de Notification d'alarme TCP	Échec à retrouver le destination de notification.	<ul style="list-style-type: none"> L'adresse IP de destination de notification est peut être inexacte. Vérifier si l'adresse IP de destination de notification est configurée correctement. La destination de notification est peut être en panne. Se référer à l'administrateur de réseau.
	Échec résolution adresse destination DNS.	<ul style="list-style-type: none"> Les paramètres de serveur DNS sont peut être inexacts. Vérifier si les paramètres DNS ont été configurés correctement. Le serveur DNS est peut être en panne. Se référer à l'administrateur de réseau.

Indications d'erreur relatives à Notification d'alarme HTTP

Catégorie	Indication	Description
Erreur de Notification d'alarme HTTP	Échec à retrouver le destination de notification.	<ul style="list-style-type: none"> L'adresse IP de destination de notification est peut être inexacte. Vérifier si l'adresse IP de destination de notification est configurée correctement. La destination de notification est peut être en panne. Se référer à l'administrateur de réseau.
	Échec résolution adresse destination DNS.	<ul style="list-style-type: none"> Les paramètres de serveur DNS sont peut être inexacts. Vérifier si les paramètres DNS ont été configurés correctement. Le serveur DNS est peut être en panne. Se référer à l'administrateur de réseau.
	Erreur d'authentification.	<ul style="list-style-type: none"> Le nom de l'utilisateur ou le mot de passe saisi est inexact. Vérifier si les paramètres d'alarme HTTP ont été configurés correctement.

Indications d'erreur relative aux paramètres de sécurité de carte de mémoire SD

Catégorie	Indication	Description
Carte de mémoire SD	Certificat requis - Généré	<ul style="list-style-type: none"> La délivrance de CSR (demande de signature de certificat) est terminée.
	Certificat CA - Installé	<ul style="list-style-type: none"> L'installation du certificat CA est terminée.
	Certificat CA - Effacé	<ul style="list-style-type: none"> La suppression du certificat CA est terminée.
	Clé CRT précédente - Appliqué	<ul style="list-style-type: none"> L'ancienne clé CRT est appliquée.
	Clé CRT - Généré	<ul style="list-style-type: none"> La délivrance de la clé CRT est terminée.

Indications concernant la connexion du dispositif d'alimentation électrique

Catégorie	Indication	Description
Alimentation	<Alimentation><Injecteur PoE/PoE +> Le matériel est détecté. Utilisation sur injecteur PoE+/PoE.	<ul style="list-style-type: none"> Détection d'une connexion au dispositif d'alimentation PoE+/PoE (injecteur).
	<Alimentation><PoE+> Une détection de logiciel sur LLDP est effectuée. Opéré sur PoE+.	<ul style="list-style-type: none"> La connexion à l'alimentation électrique PoE+ pour la détection de logiciel est détectée.
	<Alimentation><Injecteur PoE/PoE +> Erreur de détection. Opéré sur PoE+ classe 0.	<ul style="list-style-type: none"> Échec de détection d'une connexion à un appareil d'alimentation PoE (injecteur) ou à l'alimentation électrique PoE+. S'assurer que le dispositif d'alimentation utilisé est compatible à PoE+ (IEEE802.3at compatible). Ou utiliser le dispositif d'alimentation PoE+ (injecteur).

Indications de journal relatives à la mise à niveau du micrologiciel

Catégorie	Indication	Description
Mise à niveau du micrologiciel	Mise à niveau réussie	<ul style="list-style-type: none"> La mise à niveau du micrologiciel a réussi et les versions du micrologiciel (avant/après) sont enregistrées.

Indications d'erreur relatives à la mise à niveau du micrologiciel

Catégorie	Indication	Description
Mise à niveau du micrologiciel	Échec de la mise à niveau (Pause: Manque de bandes de communication)	<ul style="list-style-type: none"> Échec de la mise à niveau du micrologiciel suite à une temporisation causée par une absence de bande passante de communication. Vérifiez l'environnement de communication et réessayez.
	Échec de la mise à niveau (Erreur de fichier: Sélection incorrecte du fichier du micrologiciel)	<ul style="list-style-type: none"> Échec de la mise à niveau du micrologiciel car un fichier incorrect a été téléchargé. Sélectionnez le micrologiciel de la caméra vidéo et réessayez.
	Échec de la mise à niveau (Erreur de communication: Fichier endommagé)	<ul style="list-style-type: none"> Échec de la mise à niveau du micrologiciel à cause d'une corruption du fichier pendant le transfert du fichier du micrologiciel. Vérifiez l'environnement de communication et réessayez.
	Échec de la mise à niveau (Autre erreur)	<ul style="list-style-type: none"> Une erreur non définie s'est produite lors du processus de mise à niveau du micrologiciel. Veuillez patienter un moment et réessayez.

4.2 Dépannage

Avant de faire une demande de réparation, veuillez vérifier les symptômes mentionnés dans le tableau suivant.

Si une panne ne peut pas être corrigée même après avoir vérifié et essayer d'y remédier ou si un problème n'est pas décrit ci-dessous ou en cas de problème d'installation, contacter le distributeur.





Symptôme	Origine/Solution	Pages de référence
Impossible d'accéder à partir du navigateur.	<ul style="list-style-type: none">Le câble LAN (de catégorie 5e ou supérieure) est-il raccordé fermement au connecteur de réseau implanté sur la caméra vidéo ?	Guide d'installation
	<ul style="list-style-type: none">L'indicateur de liaison (LINK) est-il allumé ? S'il n'est pas allumé, la connexion au réseau LAN n'est peut être pas établie ou bien le réseau ne fonctionne pas correctement. Vérifier si les câbles présentent une anomalie de contact ou si le câblage est normal ou non.	Guide d'installation
	<ul style="list-style-type: none">Est-ce que l'alimentation de la caméra vidéo est appliquée? Vérifier si l'alimentation de la caméra vidéo est appliquée.	Guide d'installation
	<ul style="list-style-type: none">Les adresses IP définies sont-elles valides ?	195

Symptôme	Origine/Solution	Pages de référence
	<ul style="list-style-type: none"> • Un accès à une mauvaise adresse IP ne se produit-il pas? Vérifier les connexions comme suit. Avec la commande d'instruction Windows, > ping "Adresse IP de la caméra vidéo". Si l'on obtient une réponse de la caméra vidéo, la connexion est normale. S'il n'y a aucune réponse, contrôler la connexion à l'aide des méthodes suivantes en utilisant un ordinateur connecté au même réseau que la caméra vidéo. Si les paramètres du pare-feu sur l'ordinateur personnel sont activés, les désactiver provisoirement avant d'exécuter des paramètres sur la caméra vidéo. <ul style="list-style-type: none"> – Démarrer le logiciel "IP Setting Software", confirmer l'adresse IP de la caméra vidéo, puis accéder à cette adresse IP. – Si les paramètres de réseau (adresse IP, masque de sous-réseau, et passerelle par réglage implicite) sont inexacts, redémarrer la caméra vidéo et modifier les paramètres de réseau en utilisant le logiciel "IP Setting Software" dans un délai de 20 minutes après avoir redémarré le système. – Dans les réseaux qui n'ont pas de serveur DHCP, l'adresse IP de la caméra vidéo sera configurée sur "192.168.0.10" quand la caméra vidéo est redémarrée en maintenant enfoncé le bouton INITIAL SET sur la caméra vidéo. Après que la caméra vidéo ait été initialisée, accéder à la caméra vidéo et paramétrer encore une fois l'adresse IP. (Avec la caméra vidéo initialisée, tous les paramètres de la caméra vidéo antérieurement configurés dans les menus de configuration seront initialisés.) 	-
	<ul style="list-style-type: none"> • "554" est-il paramétré pour le numéro de port HTTP? Utiliser un numéro de port comme numéro de port HTTP excepté les numéros de port suivants que la caméra vidéo utilise. Numéros utilisés par la caméra vidéo : 20, 21, 23, 25, 42, 53, 67, 68, 69, 110, 123, 161, 162, 443, 554, 995, 10669, 10670, 32768-49151, 59000-61000 	197

Symptôme	Origine/Solution	Pages de référence
	<ul style="list-style-type: none"> La même adresse IP est-elle assignée à d'autres périphériques ? Existe-t-il des contradictions entre l'adresse et le sous-réseau de réseau auquel on doit accéder? Lorsque la caméra vidéo et l'ordinateur personnel sont connectés dans le même sous-réseau : Les adresses IP de la caméra vidéo et de l'ordinateur personnel sont-elles paramétrées dans un sous-réseau commun ? Ou bien "Utiliser un serveur proxy" pour les paramètres du PC est-il coché ? Quand un accès à la caméra vidéo dans le même sous-réseau est effectué, il est recommandé de spécifier l'adresse de la caméra vidéo dans la case "Ne pas utiliser de proxy pour ces adresses". Lorsque la caméra vidéo et l'ordinateur personnel sont connectés dans des sous-réseaux différents : L'adresse IP paramétrée pour la passerelle d'entrée implicite pour la caméra vidéo est-elle exacte? 	-
	<ul style="list-style-type: none"> Le nom d'accès à la caméra vidéo actuellement utilisé est-il différent du nom enregistré au service "Viewnetcam.com" ? Accéder encore une fois à la caméra vidéo avec le nom enregistré. 	219
	<ul style="list-style-type: none"> Avez-vous accédé à "http://" tout en utilisant la fonction HTTPS ? Pour utiliser la fonction HTTPS, accéder à "https://". Il est également nécessaire de saisir le numéro de port. 	-
Il est impossible d'accéder à la caméra par l'intermédiaire de l'Internet.	<ul style="list-style-type: none"> Les paramètres de réseau de la caméra vidéo sont-ils configurés correctement ? Paramétrer la passerelle par défaut ou l'adresse de serveur DNS correctement. Pour utiliser le service DDNS, vérifier que les paramètres sont exacts. Est-ce que le paramétrage de "Passerelle par réglage implicite" à la page "Réseau" est configuré ? Si oui, ce paramétrage est-il exact ? Lorsque la communication est faite en utilisant IPv4 : Configurer le paramétrage pour "Passerelle par réglage implicite" de "Réseau IPv4" à l'onglet [Réseau] du menu de configuration. 	195

Symptôme	Origine/Solution	Pages de référence
	<ul style="list-style-type: none"> • Le paramétrage de suivi de port est-il configuré pour le routeur? Pour permettre l'accès à la caméra vidéo par l'intermédiaire de l'Internet, il est nécessaire d'exécuter le paramétrage de suivi de port quand le routeur en service ne prend pas en charge la fonction UPnP. Se référer aux manuels fournis avec le routeur pour obtenir de plus amples informations. • La fonction UPnP du routeur est-elle invalidée? Se référer aux instructions d'utilisation fournies avec le routeur pour valider la fonction UPnP. • Le filtrage de paquets est-il paramétré pour que le routeur interdise l'accès par l'intermédiaire de l'Internet? Configurer les paramètres du routeur en service pour permettre l'accès par l'intermédiaire de l'Internet. Se référer aux manuels fournis avec le routeur pour obtenir de plus amples informations sur les paramètres. 	204
	<ul style="list-style-type: none"> • Accédez-vous à la caméra vidéo en utilisant l'adresse locale (l'adresse IP utilisée dans un réseau local)? Vérifiez le paramétrage du réseau IPv4, le réseau IPv6 et le paramétrage DDNS, puis utilisez l'adresse globale (ou l'URL enregistrée dans le service DDNS) comme adresse IP de cette caméra vidéo à utiliser sur Internet et accédez à l'aide du numéro de port de cette caméra vidéo. 	195 196 217
Il est impossible d'accéder à la caméra par l'intermédiaire du service "Viewnetcam.com".	<ul style="list-style-type: none"> • L'adresse globale de la caméra vidéo (ou du routeur) est-elle notifiée au serveur de service "Viewnetcam.com" ? Accéder à la page "Mon compte" du site Web de "Viewnetcam.com" pour vérifier les informations sur la caméra vidéo enregistrée. Si l'adresse globale n'est pas affichée pour l'adresse IP, accéder à la caméra vidéo et enregistrer les informations utilisateur pour le service "Viewnetcam.com" à l'onglet [Avancé] à la page "Réseau" du menu de configuration. En outre, vérifier "Statut" de "Viewnetcam.com" (à l'onglet [Statut]) et le journal de système (à l'onglet [Journal de système]) de la page "Maintenance" dans le menu de configuration. 	219 229

Symptôme	Origine/Solution	Pages de référence
La fenêtre d'authentification est affichée à plusieurs reprises.	<ul style="list-style-type: none"> Le nom d'utilisateur et le mot de passe ont-ils changés? Pendant l'accès à la caméra vidéo, au moment de changer de nom d'utilisateur et de mot de passe d'un autre utilisateur qui se connecte à la caméra vidéo à partir d'un autre navigateur, la fenêtre d'authentification s'affiche à chaque fois que l'écran change ou est rafraîchi. Fermer le navigateur Internet et accéder à nouveau à la caméra vidéo. Avez-vous changé le paramétrage [Authentification]? Lorsque le paramétrage [Authentification] est modifié, fermer le navigateur, puis accéder de nouveau à la caméra. 	-
L'affichage de l'écran prend du temps.	<ul style="list-style-type: none"> L'accès à la caméra vidéo est-il réalisé en utilisant le mode HTTPS? Avec ce mode, l'intervalle de rafraîchissement devient plus lent en raison du déroulement du décodage. 	-
	<ul style="list-style-type: none"> Un accès à une autre caméra vidéo est-il exécuté dans le même réseau local par l'intermédiaire d'un serveur proxy? Configurer le PC de manière à ne pas utiliser le serveur proxy. 	-
	<ul style="list-style-type: none"> Deux ou davantage d'utilisateurs observent-ils les images de caméra vidéo simultanément? Cela peut prendre du temps pour afficher l'écran ou bien l'intervalle de rafraîchissement peut devenir plus lent quand deux utilisateurs ou un plus grand nombre observent les images de caméra vidéo simultanément. 	-
Il est impossible d'accéder à la caméra vidéo à partir d'un appareil tablette.	<ul style="list-style-type: none"> La URL saisie est-elle exacte? Ou bien "/mobile" ne manque-t-il pas à la fin de l'URL? Vérifier si l'URL est saisie correctement. Au moment d'accéder à la caméra vidéo à partir d'un appareil tablette, il est nécessaire de saisir "/mobile" à la fin de l'URL qui est utilisée pour l'accès à la caméra vidéo à partir d'un ordinateur personnel. 	24
	<ul style="list-style-type: none"> La méthode de cryptage SSL est-elle différente de celle de la caméra vidéo? Sélectionner "HTTP" (ne pas sélectionner "HTTPS") pour "HTTPS" - "Connexion" à la page "Réseau" à l'onglet [Avancé] et accéder encore une fois à la caméra vidéo. 	205

Symptôme	Origine/Solution	Pages de référence
	<ul style="list-style-type: none"> Avez-vous accédé à "http://" tout en utilisant la fonction HTTPS? Pour utiliser la fonction HTTPS, accéder à "https://". Il est également nécessaire de saisir le numéro de port. 	-
Il est impossible d'accéder à la caméra vidéo à partir d'un terminal mobile.	<ul style="list-style-type: none"> Si l'accès à la caméra vidéo en utilisant une tablette échoue, essayer à nouveau avec URL utilisé par ordinateur personnel en ajoutant <code>"/live/tab.html"</code> à la fin. 	24
	<ul style="list-style-type: none"> La méthode de cryptage SSL est-elle différente de celle de l'appareil tablette ? Sélectionner "HTTP" (ne pas sélectionner "HTTPS") pour "HTTPS" - "Connexion" à la page "Réseau" à l'onglet [Avancé] et accéder encore une fois à la caméra vidéo. 	205
	<ul style="list-style-type: none"> Avez-vous accédé à "http://" tout en utilisant la fonction HTTPS? Pour utiliser la fonction HTTPS, accéder à "https://". Il est également nécessaire de saisir le numéro de port. 	-
Une erreur de cookie a été affichée en effectuant l'enregistrement d'utilisateur à "Viewnetcam.com".	<ul style="list-style-type: none"> Le navigateur est-il configuré pour autoriser des cookies ? Configurer le navigateur pour autoriser les cookies. 	-
Échec d'enregistrement d'utilisateur pour le service "Viewnetcam.com".	<ul style="list-style-type: none"> L'adresse email enregistrée est-elle exacte ? Si vous ne recevez pas de courrier électronique contenant le lien vers le site Web "Viewnetcam.com", il se peut que l'adresse de courrier électronique enregistrée soit inexacte. Consulter le site Web de "Viewnetcam.com" pour enregistrer l'adresse e-mail exacte. 	-
Aucune image n'est affichée.	<ul style="list-style-type: none"> Le terminal mobile ou la tablette en cours d'utilisation prend-il en charge la résolution 320x180 ou 640x360 ? Ou bien le volume des données d'image n'est-il pas trop important pour pouvoir afficher les images sur le terminal mobile ou sur la tablette ? Se référer aux manuels fournis avec le terminal mobile ou l'appareil tablette utilisé en ce qui concerne les restrictions quant aux volumes de données d'image. 	-
Les images affichées sont floues.  	<ul style="list-style-type: none"> La mise au point est-elle ajustée correctement ? Vérifier si la mise au point est ajustée correctement. 	Guide d'installation
Un écart de mise au point s'est produit juste après avoir appliqué l'alimentation.  	<ul style="list-style-type: none"> Après avoir allumé la caméra vidéo, un écart de mise au point s'est produit temporairement pendant que la mise au point et le réglage de zoom étaient exécutés. 	-

Symptôme	Origine/Solution	Pages de référence
Le rafraîchissement d'image n'a pas lieu.	<ul style="list-style-type: none"> Suivant la version de votre navigateur Internet, certaines difficultés peuvent apparaître lors du rafraîchissement de l'image, etc. 	Informations importantes
	<ul style="list-style-type: none"> Suivant le trafic du réseau ou la concentration d'accès de la caméra vidéo, certaines difficultés peuvent apparaître lors de l'affichage des images de caméra vidéo. Demander l'image de caméra vidéo à l'aide du navigateur, par exemple en appuyant sur la touche [F5], etc. 	-
Aucune image n'est affichée (ou l'image est trop sombre).	<ul style="list-style-type: none"> Le paramétrage de luminosité spécifié est-il du niveau approprié? Cliquer le bouton [Normal] de [Luminosité]. 	14
Les images affichées sont délavées.	<ul style="list-style-type: none"> Le paramétrage de luminosité spécifié est-il du niveau approprié? Cliquer le bouton [Normal] de [Luminosité]. 	14
Un scintillement apparaît sur l'écran.	<ul style="list-style-type: none"> Si un scintillement se produit fréquemment, sélectionner "Scène intérieure" pour "Mode de commande d'éclairage". 	136
<p>Impossibilité de sauvegarder les images sur la carte de mémoire SD.</p> <p>Échec d'écriture ou de lecture des données sur la carte de mémoire SD.</p>	<ul style="list-style-type: none"> La carte de mémoire SD est-elle introduite correctement? Vérifier si la carte de mémoire SD est introduite correctement. 	Informations de base
	<ul style="list-style-type: none"> La carte de mémoire SD est-elle formatée? Formater la carte de mémoire SD. 	116
	<ul style="list-style-type: none"> "-----MB/-----MB" est-il affiché à "Capacité disponible" de l'onglet [Carte de mémoire SD]? Formater la carte de mémoire SD. 	116
	<ul style="list-style-type: none"> "#####MB/#####MB" est-il affiché à "Capacité disponible" de l'onglet [Carte de mémoire SD] ? Vérifier le paramétrage de "Verrouillage de mot de passe de carte de mémoire SD". 	112
	<ul style="list-style-type: none"> Est-ce qu'une erreur d'identification est reçue quand la fonction "Diag." de "Notification de courrier élect." ou "Notification d'alarme TCP" est employée? Formater la carte de mémoire SD. 	116 200 180
	<ul style="list-style-type: none"> La carte de mémoire SD utilisée ne présente-t-elle pas une anomalie? Le nombre de réécritures sur la carte de mémoire SD est limité. Lorsque de fréquentes opérations de réécriture sont effectuées, la carte a peut être atteint sa durée de vie. Il est recommandé de remplacer la carte de mémoire SD. 	-

Symptôme	Origine/Solution	Pages de référence
Ne transmet pas le son à la caméra vidéo.	<ul style="list-style-type: none"> Le microphone et le haut-parleur sont-ils connectés correctement et fermement? Confirmer qu'ils sont connectés correctement et fermement. 	Guide d'installation
	<ul style="list-style-type: none"> La transmission de son n'est disponible que lorsqu'elle est connectée à HTTPS. 	Page 16
Le son n'est pas délivré par d'autres appareils tels qu'un enregistreur de disque de réseau ou un progiciel d'ordinateur personnel.	<ul style="list-style-type: none"> Certains produits tels qu'un enregistreur de disque de réseau ou un progiciel d'ordinateur personnel risquent de ne pas prendre en charge "G.711" ou "AAC-LC". Paramétrer "Format d'encodage d'entrée audio" des produits sur "G.726 (32 kb/s)." 	159
Aucune image n'est affichée dans la page "En direct".	<ul style="list-style-type: none"> Appuyer sur la touche [F5] du clavier de l'ordinateur personnel ou bien cliquer le bouton [En direct]. 	14
L'icône de raccourci de la caméra vidéo n'est pas affichée sur "Réseau" de l'ordinateur personnel.	<ul style="list-style-type: none"> Le composant de Windows UPnP est-il ajouté? Ajouter le composant à l'ordinateur personnel utilisé. 	204
Les images ne sont pas affichées ni rafraîchies régulièrement.	<ul style="list-style-type: none"> La fonction pare-feu du logiciel anti-virus risque de filtrer le port de la caméra vidéo. Exclure le numéro de port de la caméra vidéo de la liste des numéros de port à filtrer par le logiciel anti-virus. 	-
Aucun des indicateurs n'est allumé.	<ul style="list-style-type: none"> "Arrêt" est-il sélectionné pour "Diode électroluminescente de liaison/d'accès" à la page "Base"? Sélectionner "Activé" pour "Diode électroluminescente de liaison/d'accès". 	106
Les images H.265 (ou H.264) ne s'affichent pas correctement.	<ul style="list-style-type: none"> L'affichage peut être amélioré en effectuant les opérations suivantes. <ul style="list-style-type: none"> Consultez "Conditions système à remplir par l'ordinateur personnel" dans les Informations de base. 	Informations de base 106 106
En cliquant sur le bouton de retour du navigateur, l'écran ne s'affiche pas correctement.	<ul style="list-style-type: none"> Appuyer sur la touche [F5] du clavier pour exécuter le rafraîchissement de l'affichage. 	-
Les images ne tiennent pas dans les encadrements.	<ul style="list-style-type: none"> Si "120 DPI" ou une valeur supérieure est sélectionnée pour "Réglage de DPI", il se peut que l'affichage ne soit pas correct. Faire un clic droit sur le bureau, cliquer sur "Paramètres d'affichage" puis déplacer le curseur de "Modifier la taille du texte, des applications et d'autres éléments" sur "100% (recommandé)". Sélectionner "Paysage" de "Orientation". 	-

4 Autres

Symptôme	Origine/Solution	Pages de référence
“Limite d'accès concurrente atteinte. Essayer à nouveau ultérieurement.” s'affiche sur la page “En direct”.	<ul style="list-style-type: none">• Changer la valeur paramétrée pour “Taux binaire maxi. (par client)**” du débit en une valeur inférieure.• Changer le paramétrage de “Débit d'affichage initial” par un débit pour lequel une valeur basse est paramétrée pour “Taux binaire maxi. (par client)**”.	Page 51 Page 46
Le message de la boîte de dialogue ou un message d'erreur peut contenir un saut de ligne, ou une certaine partie du message peut ne pas s'afficher.	<ul style="list-style-type: none">• Le fait de changer le paramétrage de l'ordinateur peut résoudre ce problème. Faire un clic droit sur le bureau, cliquer sur “Paramètres d'affichage”, puis déplacer le curseur “Modifier la taille du texte, des applications et d'autres éléments” et changer le paramétrage.	-
Avec Windows 10, le message de la boîte de dialogue ou un message d'erreur peut contenir un saut de ligne, ou une certaine partie du message peut ne pas s'afficher.	<ul style="list-style-type: none">• Le fait de changer le paramétrage de l'ordinateur peut résoudre ce problème. Faire un clic droit sur le bureau, cliquer sur “Paramètres d'affichage” puis déplacer le curseur “Modifier la taille du texte, des applications et d'autres éléments” et changer le paramétrage.	-

4.3 Structure du répertoire de la carte de mémoire SD

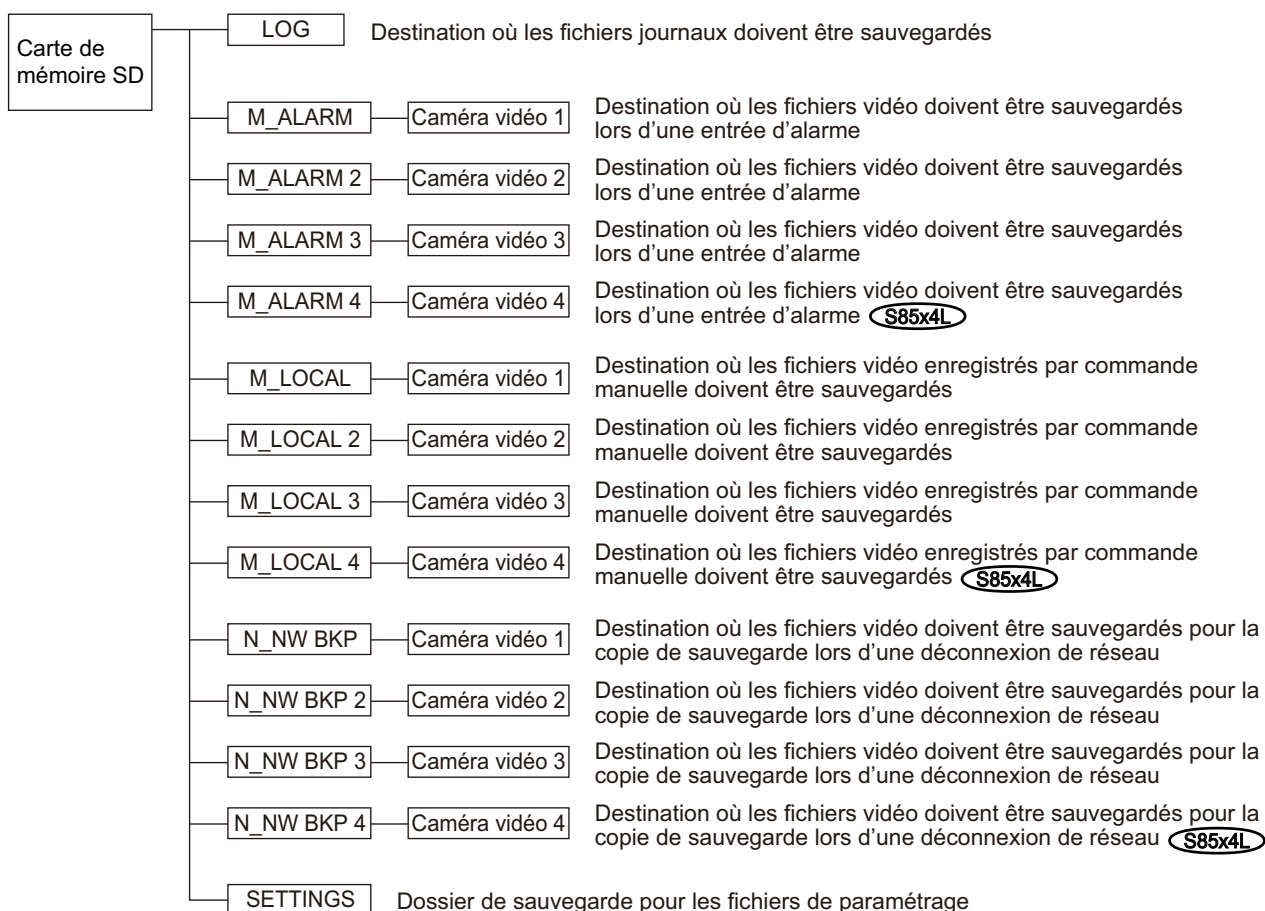

i-PRO Co., Ltd.

<https://www.i-pro.com/>

© i-PRO Co., Ltd. 2022

PGQP3412ZA N0322-0