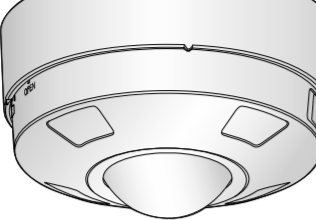

PRO

Guida all'installazione

Istruzioni di installazione incluse

Telecamera di rete Esclusivamente per uso professionale

N. modello	WV-S4576L	Uso esterno
	WV-S4576LM	Uso esterno
	WV-S4556L	Uso esterno
	WV-S4556LM	Uso esterno
		
	WV-S4576L	





Riguardo ai manuali dell'utente

La documentazione del prodotto è costituita dai seguenti documenti.

- Guida all'installazione (questo documento):** Fornisce informazioni su "Precauzioni", "Precauzioni per l'installazione" e metodo di installazione.
- Informazioni di base (nel seguente sito web del manuale):** Fornisce informazioni su "Precauzioni per l'utilizzo" e "Specifiche dettagliate".
- Manuale di istruzioni (nel seguente sito web del manuale):** Spiega come eseguire le impostazioni e come utilizzare questa telecamera. https://i-pro.com/global/en/surveillance/documentation_database

"<Control No.: C****>" usato in questi documenti dovrebbe essere utilizzato per la ricerca di informazioni sul nostro sito web (https://i-pro.com/global/en/surveillance/training_support/support/technical_information) e condurrà alla corretta informazione.

- Prima di tentare di collegare o utilizzare questo prodotto, si prega di leggere attentamente queste istruzioni e di conservare questo manuale per usi futuri.
- La scheda di memoria SDXC/ SDHC/ SD è indicata come scheda di memoria SD.
- L'aspetto esterno ed altre parti illustrate in questo manuale possono differire dal prodotto effettivo, negli ambiti in cui questo non interferisce con l'utilizzo regolare, a causa di miglioramenti del prodotto.

	
	
<p>Authorised Representative in EU: i-PRO EMEA B.V. Laarderhoogtweg 25, 1101 EB Amsterdam, Netherlands</p>	<p>CE</p>
<p>i-PRO EMEA B.V. UK Branch 1010 Cambourne Business Park, Cambridgeshire CB23 6DP</p>	<p>UK CA</p>
<p>i-PRO Co., Ltd. Fukuoka, Japan https://www.i-pro.com/</p>	

© i-PRO Co., Ltd. 2022

C0921-1042

PGQP3305YA

Smaltimento di vecchie apparecchiature e batterie usate
Solo per Unione Europea e Nazioni con sistemi di raccolta e smaltimento

Questi simboli sui prodotti, sull'imballaggio e/o sulle documentazioni o manuali accompagnanti i prodotti indicano che i prodotti elettrici, elettronici e le batterie usate non devono essere smaltiti come rifiuti urbani ma deve essere effettuata una raccolta separata. Per un trattamento adeguato, recupero e riciclaggio di vecchi prodotti e batterie usate vi invitiamo a consegnarli agli appositi punti di raccolta secondo la legislazione vigente nel vostro paese. Con uno smaltimento corretto, contribuirete a salvare importanti risorse e ad evitare i potenziali effetti negativi sulla salute umana e sull'ambiente. Per ulteriori informazioni su raccolta e riciclaggio, vi invitiamo a contattare il vostro comune. Lo smaltimento non corretto di questi rifiuti potrebbe comportare sanzioni in accordo con la legislazione nazionale.



Note per il simbolo batterie (simbolo sotto)
Questo simbolo può essere usato in combinazione con un simbolo chimico. In questo caso è conforme ai requisiti indicati dalla Direttiva per il prodotto chimico in questione.

Precauzione:

- L'alimentatore CC collegato alla telecamera deve trovarsi nello stesso edificio
- La telecamera di rete è progettata per il collegamento ad una rete Ethernet o PoE senza instradamento sull'impianto esterno.
- Questo prodotto non ha un interruttore di alimentazione. Assicurarsi di installare dispositivi di disconnessione quali un interruttore automatico per arrestare l'alimentazione principale dell'apparecchiatura che fornisce alimentazione a questo prodotto.
- Collegare solo alimentazione elettrica da 12 V CC Classe 2 (UL 1310/CSA 223), una fonte di alimentazione limitata (IEC/EN/UL/CSA 60950-1, IEC/EN/UL/CSA 62368-1 Allegato Q) o IEC/EN/UL/CSA 62368-1 PS2.
- Prima di tentare di collegare o utilizzare questo prodotto, si prega di leggere attentamente queste istruzioni.

Avviso:

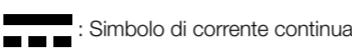
- Questo prodotto non è adatto all'impiego in posizioni dove è probabile la presenza di bambini
- Non installare questo prodotto in luoghi in cui chiunque possa avere facile accesso.
- Questo prodotto è un'apparecchiatura professionale.
- Per informazioni sulle viti e sulle altre parti necessarie per l'installazione, fare riferimento alla sezione corrispondente del presente documento.

: Simbolo di corrente continua

Precauzioni

■ **Non inserire nessun oggetto estraneo.**

Se acqua o qualsiasi oggetto estraneo, come ad esempio oggetti metallici, penetrano all'interno dell'unità si possono causare incendi o scosse elettriche. Spegnerla immediatamente e rivolgersi a personale di assistenza qualificato per la riparazione.

■ **Non utilizzare questo prodotto in un ambiente infiammabile.**

La mancata osservanza di questa precauzione può causare un'esplosione e provocare ferite.

■ **Evitare di installare questo prodotto in posizioni dove si verificano danni da sale o viene prodotto gas corrosivo.**

In caso contrario, le parti di montaggio si deterioreranno e potranno verificarsi ferite o incidenti a causa della caduta del prodotto.

■ **Non colpire o scuotere con forza questo prodotto.**

La mancata osservanza di questa precauzione può causare ferite o incendi.

■ **Tenere le schede di memoria SD lontano dalla portata di neonati e bambini.**

In caso contrario, potrebbero ingerire le schede inavvertitamente. In questo caso, rivolgersi immediatamente ad un medico.

■ **Non appendersi a questo prodotto e non utilizzare il prodotto come piedistallo.**

La mancata osservanza di questa precauzione può causare ferite o incidenti.

■ **Non danneggiare il cavo di alimentazione.**

Non danneggiare, contraffare, torcere, tirare, avvolgere o piegare forzatamente il cavo di alimentazione. Non collocarvi sopra oggetti pesanti e tenerlo lontano da fonti di calore.

L'utilizzo di un cavo di alimentazione danneggiato può causare scosse elettriche, cortocircuiti o incendi. Rivolgersi al rivenditore per le riparazioni.

■ **Non installare questo prodotto in una posizione soggetta a forte vento.**

L'installazione in una posizione dove la velocità del vento sia di 60 m/s o superiore può causare una caduta del prodotto provocando ferite o incidenti.

■ **Non spruzzare acqua superando il limite delle prestazioni di impermeabilità con una macchina per la pulizia ad alta pressione, etc.**

Incendi o scosse elettriche potrebbero essere provocati da immersione.

■ **Non tentare di smontare o modificare questo prodotto.**

La mancata osservanza di questa precauzione può causare incendi o scosse elettriche. Rivolgersi al rivenditore per le riparazioni o ispezioni.

■ **Non installare o pulire la telecamera e non toccare questo prodotto, il cavo di alimentazione o i cavi collegati durante le tempeste di fulmini.**

La mancata osservanza di questa precauzione può causare scosse elettriche.

■ **Rivolgersi al rivenditore per i lavori di installazione.**

I lavori di installazione richiedono tecnica ed esperienza. La mancata osservanza di questa precauzione può causare incendi, scosse elettriche, ferite o danni al prodotto. Non evitare a rivolgersi al rivenditore.

■ **Interrompere immediatamente l'utilizzo se si verifica qualcosa di anomalo con questo prodotto.**

Quando fuoriesce fumo dal prodotto, proviene odore di fumo dal prodotto o la parte esterna del prodotto si è deteriorata, l'utilizzo continuo causerà un incendio o una caduta del prodotto provocando ferite o danni al prodotto. In questo caso, spegnerlo immediatamente e rivolgersi a personale di assistenza qualificato per la riparazione.

■ **Selezionare un'area di installazione che possa supportare il peso totale.**

La selezione di una superficie di installazione non appropriata può causare la caduta o il rovesciamento di questo prodotto, procurando ferite o incidenti. Il lavoro di installazione deve essere iniziato dopo aver eseguito un sufficiente rinforzo.

■ **Si devono compiere ispezioni periodiche.**

La ruggine sulle parti metaliche o sulle viti può causare la caduta del prodotto e provocare ferite o incidenti. Rivolgersi al rivenditore per le ispezioni.

■ **Si deve utilizzare la staffa di montaggio appositamente progettata.**

La mancata osservanza di questa precauzione può causare una caduta e provocare ferite o incidenti. Utilizzare la staffa di montaggio progettata appositamente per l'installazione.

■ **Le viti ed i bulloni devono essere stretti con la coppia di torsione specificata.**

La mancata osservanza di questa precauzione può causare una caduta e provocare ferite o incidenti.

■ **Spegnere questo prodotto durante il cablaggio.**

La mancata osservanza di questa precauzione può causare scosse elettriche. Inoltre, un cortocircuito o un cablaggio errato possono causare incendi.

■ **Installare questo prodotto in una posizione sufficientemente alta per evitare che persone e oggetti urtino il prodotto.**

La mancata osservanza di questa precauzione può causare ferite.

■ **Non installare questo prodotto in posizioni soggette a vibrazioni.**

L'allentamento delle viti o dei bulloni di montaggio può causare la caduta del prodotto e provocare ferite o incidenti.

■ **Eseguire correttamente tutti i cablaggi.**

Cortocircuiti nel cablaggio o un cablaggio non corretto possono causare incendi o scosse elettriche.

■ **Installare il prodotto in modo sicuro su una parete o un soffitto in conformità con le istruzioni di installazione.**

La mancata osservanza di questa precauzione può causare ferite o incidenti.

■ **Non sfregare i bordi delle parti metalliche con le mani.**

La mancata osservanza di questa precauzione può causare ferite.

■ **Non toccare la parte metalica della parte inferiore del prodotto.**

La parte metalica della parte inferiore può scaldarsi mentre il prodotto è in uso. Il contatto diretto della pelle con parti del prodotto con temperatura elevata possono causare ustioni.

■ **Spegnere questo prodotto quando lo si pulisce.**

La mancata osservanza di questa precauzione può causare ferite.

Informazioni sulle note

Le seguenti note vengono utilizzate quando si descrivono le funzioni limitate per modelli specificati. Le funzioni senza le note sono supportate da tutti i modelli.

S4576L Le funzioni con questa nota sono disponibili quando si utilizza il modello WV-S4576L (modello 9-megapixel).

S4576LM Le funzioni con questa nota sono disponibili quando si utilizza il modello WV-S4576LM (modello 9-megapixel).

S4556L Le funzioni con questa nota sono disponibili quando si utilizza il modello WV-S4556L (modello 5-megapixel).

S4556LM Le funzioni con questa nota sono disponibili quando si utilizza il modello WV-S4556LM (modello 5-megapixel).

Software Open Source

- Questo prodotto contiene software open source concesso in licenza secondo la Licenza Pubblica Generica (GPL) (GNU General Public License), la Licenza Pubblica Generica Attenuata (LGPL) (GNU Lesser General Public License), etc.
- I clienti possono duplicare, distribuire e modificare il codice sorgente del software rilasciato sotto licenza GPL e/o LGPL.
- Per dettagli relativi a licenze e codice sorgente del software open source, fare clic su "Fare clic qui per informazioni su OSS" sulla pagina "Supporto" del menu di configurazione di questo prodotto e leggere il contenuto visualizzato.
- Si tenga presente che non risponderemo a nessuna richiesta riguardante il contenuto del codice sorgente.

Copyright

Fatta eccezione per il software open source concesso in licenza secondo i termini della GPL/LGPL etc, la distribuzione, la riproduzione, il disassemblaggio, la decompilazione e la retroingegnerizzazione del software fornito con questo prodotto sono tutti espressamente proibiti. In aggiunta, è proibita l'esportazione di qualsiasi software fornito con questo prodotto in violazione delle leggi sull'esportazione.

Marchi di fabbrica e marchi di fabbrica registrati

- Microsoft, Windows, Windows Media, Internet Explorer, Microsoft Edge, e ActiveX sono marchi di fabbrica registrati o marchi di fabbrica di Microsoft Corporation negli Stati Uniti d'America e/o negli altri paesi.
- Intel e Intel Core sono marchi di fabbrica di Intel Corporation o delle sue consociate negli Stati Uniti d'America e/o negli altri paesi.
- Adobe, Acrobat e Reader sono marchi di fabbrica registrati o marchi di fabbrica di Adobe negli Stati Uniti d'America e/o negli altri paesi.
- Il logotipo SDXC è un marchio di fabbrica della SD-3C, LLC.
- iPad e iPhone sono marchi di fabbrica di Apple Inc., registrati negli Stati Uniti d'America e negli altri paesi.
- Android e Google Chrome sono marchi di fabbrica di Google LLC.
- Firefox è un marchio di fabbrica di Mozilla Foundation negli Stati Uniti d'America e in altri paesi.
- Il termine "QR Code" è un marchio di fabbrica registrato di DENSO WAVE INCORPORATED in Giappone e in altri paesi.
- Tutti gli altri marchi di fabbrica citati in questo testo sono di proprietà dei rispettivi proprietari.

Precauzioni per l'installazione

i-PRO Co., Ltd. non potrà essere considerata responsabile per danni patrimoniali e/o non patrimoniali a cose e/o persone derivanti da installazione o funzionamento eseguiti in modo non conforme al presente documento.

■ **All fine di prevenire ferite, questo prodotto deve essere montato saldamente su un soffitto o una parete in conformità con la Guida all'installazione.**

■ **Area di installazione di questo prodotto**

Selezionare una posizione adeguata come area di installazione (come una parete o un soffitto robusti) nel proprio specifico ambiente.

- Accertarsi che l'area di installazione sia sufficientemente robusta per sostenere questo prodotto, come un soffitto di cemento.
- Installare la telecamera in una parte della fondazione della costruzione o dove è assicurata una sufficiente robustezza.
- Non montare il prodotto su un pannello di cartongesso o su una superficie di legno in quanto sono troppo deboli. Se non è possibile evitare il montaggio del prodotto su una superficie di questo tipo, la superficie deve essere sufficientemente rinforzata.

■ **Installare il prodotto in aree che non ricevono luce solare diretta.**

■ **Non collocare questo prodotto nelle seguenti posizioni:**

- Posizioni dove viene utilizzato un agente chimico quali una piscina
- Posizioni soggette ad umidità o fumi oleosi quali una cucina
- Posizioni in ambienti specifici soggetti ad un'atmosfera infiammabile o a solventi
- Posizioni dove vengono generate radiazioni, raggi X, forti onde radio o un forte campo magnetico
- Posizioni in prossimità delle coste sottoposte direttamente alla brezza di mare o posizioni soggette a gas corrosivi come da sorgenti termali, regioni vulcaniche, etc.
- Posizioni dove la temperatura non è compresa nel range specificato
- Posizioni soggette a vibrazioni, come su veicoli, natanti, linee di produzione (Questo prodotto non è progettato per l'utilizzo su veicoli.)
- Posizioni soggette a condensazione come risultato di drastici cambiamenti della temperatura
- Posizioni vicine a prodotti in gomma (guarnizioni, piedini in gomma, etc.)

■ **Avvitamento delle viti**

Non utilizzare un avvitatore ad impatto. L'utilizzo di un avvitatore ad impatto può danneggiare le viti o causare un avvitamento eccessivo.

■ **Informazioni sull'installazione in ambienti a bassa temperatura**

Quando questo prodotto viene installato e utilizzato a basse temperature inferiori a –20 °C, potrebbe non essere possibile utilizzarlo normalmente. Se si attende e la telecamera continua a non avviarsi, iniziare a usarla quando la temperatura nell'ambiente in cui viene utilizzata supera i –20 °C. Quando la telecamera si riscalda, la neve o il gelo accumulati sulla cupola del dome si sciogliono. Tuttavia, potrebbe non sbrinarsi dalla cupola del dome a seconda della temperatura ambiente o delle condizioni meteorologiche.

■ **Riguardo alla riflessione della luce dall'esterno o di luce IR**

Immagini fantasma possono apparire sullo schermo a seconda dell'angolo di incidenza della luce esterna. In caso di luce IR, l'installazione di una telecamera in prossimità di una parete potrebbe causare la riflessione dei raggi infrarossi che avrà come risultato il far diventare biancastro tutto o una parte dello schermo.

- Fare riferimento al nostro sito web di supporto <Control No.: C0109> per esempi di immagini e misure da adottare.

■ **Prestare attenzione all'umidità**

Installare questo prodotto quando l'umidità è bassa. Se l'installazione viene eseguita quando piove o in condizioni di elevata umidità, l'interno potrebbe risentire dell'umidità, causando l'annebbiamento dell'interno del coperchio a cupola.

■ **Protezione contro i fulmini**

Quando si utilizzano i cavi all'esterno, esiste la possibilità che possano essere colpiti da fulmini. In tal caso, installare un parafulmine vicino alla telecamera e fare in modo che la lunghezza del cavo di rete tra la telecamera e il parafulmine sia più ridotta possibile per prevenire che la telecamera venga colpita dai fulmini.

■ **Quando si può verificare interferenza/disturbo**

Può apparire rumore nel video o nell'audio nei pressi di un forte campo elettrico proveniente da un'antenna TV o radio, motori e trasformatori, o un forte campo elettrico/campo magnetico da una linea di alimentazione (linea di illuminazione) di 100 V CA o superiore. Eseguire i lavori di distribuzione dell'alimentazione in modo da mantenerla a una distanza di 1 m o eseguire i lavori per il condotto elettrico utilizzando tubi metallici. (Assicurarsi di effettuare il collegamento a terra dei tubi metallici.)

■ **Assicurarsi di rimuovere questo prodotto se non verrà più utilizzato.**

■ **Questo prodotto non ha un interruttore di alimentazione.**

Quando si spegne il prodotto, scollegare l'alimentazione dall'alimentatore a 12 V CC o dal dispositivo PoE.

■ **Riguardo alla batteria**

All'interno della telecamera è installata una batteria. Non lasciare la batteria esposta in ambienti con calore eccessivo causato dalla luce solare o in caso di incendio.

■ **Etichetta di indicazione della classificazione e dell'alimentazione dell'apparecchiatura**

Fare riferimento all'etichetta di indicazione sulla parte inferiore di questa unità per la classificazione, l'alimentazione dell'apparecchiatura ed altre informazioni.

Correzione dei difetti di funzionamento

Prima di richiedere assistenza, consultare "Correzione dei difetti di funzionamento" di Informazioni di base e Manuale di istruzioni. Quindi, confermare il problema.

Dati tecnici*	*Per ulteriori informazioni, far riferimento a Informazioni di base.
Alimentazione*1:	12 V CC <ul style="list-style-type: none">S4576L S4556L PoE (conforme a IEEE802.3af) S4576LM S4556LM PoE (conforme a IEEE802.3af) (Alternativa A)
Consumo di potenza*1:	S4576L S4576LM <p>12 V CC: 1,1 A/Circa 13,2 W</p> <p>PoE 48 V CC: 270 mA/Circa 12,95 W (Dispositivo classe 0)</p> <ul style="list-style-type: none">S4556L S4556LM <p>12 V CC: 1,03 A/Circa 12,4 W</p> <p>PoE 48 V CC: 260 mA/Circa 12,5 W (Dispositivo classe 0)</p>

Ambiente di funzionamento	
Temperatura ambiente di funzionamento:	Da –40 °C a +60 °C*2 (Range di accensione: Da –20 °C a +60 °C)
Umidità ambiente di funzionamento:	Dal 10 % al 100 % (senza condensazione)
Ambiente di stoccaggio	
Temperatura di stoccaggio:	Da –30 °C a +60 °C
Umidità di stoccaggio:	Dal 10 % al 95 % (senza condensazione)
Uscita del monitor*3 (per la regolazione):	VBS: 1,0 V [p-p]/75 Ω, composito, minijack ø3,5 mm (Terminale di uscita audio) Un segnale NTSC o PAL può essere emesso dalla telecamera (utilizzare il software per selezionare il segnale NTSC o PAL).
Terminali EXT I/O:	ALARM IN1 (Ingresso dell'allarme 1/ Ingresso bianco e nero/ Ingresso della regolazione automatica dell'orario): x1 ALARM IN2 (Ingresso dell'allarme 2/ ALARM OUT): x1 ALARM IN3 (Ingresso dell'allarme 3/ AUX OUT): x1
Ingresso audio:	Minijack stereo ø3,5 mm
Per l'ingresso del microfono:	Microfono utilizzabile consigliato: Con alimentazione plug-in (Sensibilità del microfono: –48 dB±3 dB (0 dB=1 V/Pa, 1 kHz)) Impedenza di ingresso: Circa 2 kΩ (sbilanciato) Tensione di alimentazione: 2,5 V ±0,5 V
Per l'ingresso della linea:	Livello dell'ingresso: Circa –10 dBV
Uscita audio*3:	Minijack stereo ø3,5 mm (L'uscita dell'audio è sbilanciato.) Impedenza di uscita: Circa 600 Ω (monofonico) Livello dell'uscita: –20 dBV
Impermeabilizzazione*4:	IP66 (IEC 60529), Tipo 4X (UL50E) conforme a NEMA 4X
Resistenza agli urti:	50 J (conforme a IEC 60068-2-75), IK10 (IEC 62262)
Resistenza al vento:	Fino a 40 m/s
Dimensioni:	Quando si utilizza la staffa base: S4576L S4556L ø164 mm x 96,3 mm (A) Raggio della cupola 35 mm
Peso:	Quando si utilizza soltanto la piastra di fissaggio: S4576L S4576LM Circa 1,3 kg Quando si utilizza soltanto la piastra di fissaggio: S4576L S4556L Circa 880 g S4556L S4556LM Circa 870 g
Finitura:	Corpo principale: Alluminio pressofuso, i-PRO bianco Viti di fissaggio esterne: Acciaio inossidabile (trattamento anticorrosione) Coperchio a cupola: Resina in polycarbonato, trasparente
Altro:	Involucro a prova di manomissione*5 EN50155 (standard ferroviario) S4576LM S4556LM ECE-R10 (approvazione E)

*1 Far riferimento al nostro sito web di supporto <Control No.: C0106> per ulteriori informazioni su alimentazione e consumo di potenza.

*2 Durante l'utilizzo con luce IR LED costantemente accesa, il limite superiore del range della temperatura di funzionamento è di +50 °C.

*3 L'uscita audio può essere commutata sull'uscita del monitor. Fare riferimento al Manuale di istruzioni sul nostro sito web di supporto per le descrizioni di come commutare l'uscita.

*4 Soltanto quando i lavori di installazione vengono eseguiti correttamente secondo la Guida all'installazione ed è applicato un adeguato trattamento di impermeabilizzazione.

*5 Componente che presenta una struttura sulla quale le viti che sono accessibili dopo l'installazione non possono essere avvitate o svitate utilizzando un normale cacciavite.

Accessori opzionali*1S4576L S4556L

Staffa di montaggio a soffitto: WV-Q105A*2

<Staffe bianche i-PRO>
Staffa di montaggio a soffitto: WV-QCL501-W Staffa di montaggio a parete: WV-QWL500-W
Staffa di montaggio a parete: WV-QWL501-W
Staffa del tubo di collegamento: WV-QAT500-W
Staffa di montaggio: WV-QSR501-W

*1 Fare riferimento al nostro sito web di supporto <Control No.: C0501, C0112> per altri accessori opzionali che possono essere installati.

*2 Questo prodotto può essere installato soltanto all'interno quando si utilizza la WV-Q105A per installarlo a soffitto.

Accessori standard			
Guida all'installazione (questo documento)	1 pz.	Etichetta del codice*1.....	1 pz.
Important Safety Instructions	1 pz.		
*1 Questa etichetta può essere necessaria per la gestione della rete. Prestare attenzione a non perdere questa etichetta.			
Le parti seguenti vengono utilizzate durante le procedure di installazione.			

Parti e funzioni

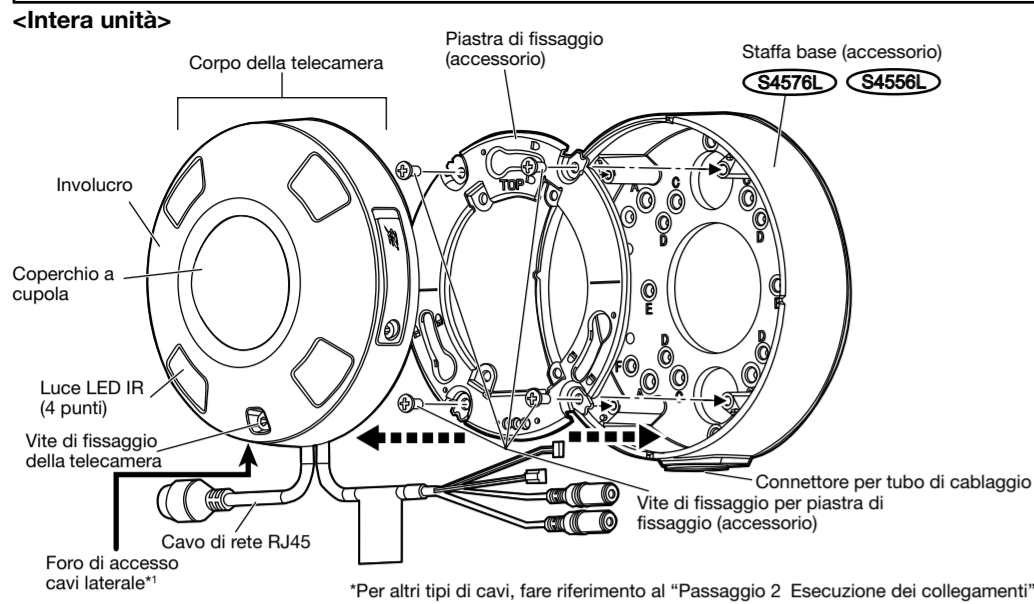

<Indicatori e tasti>

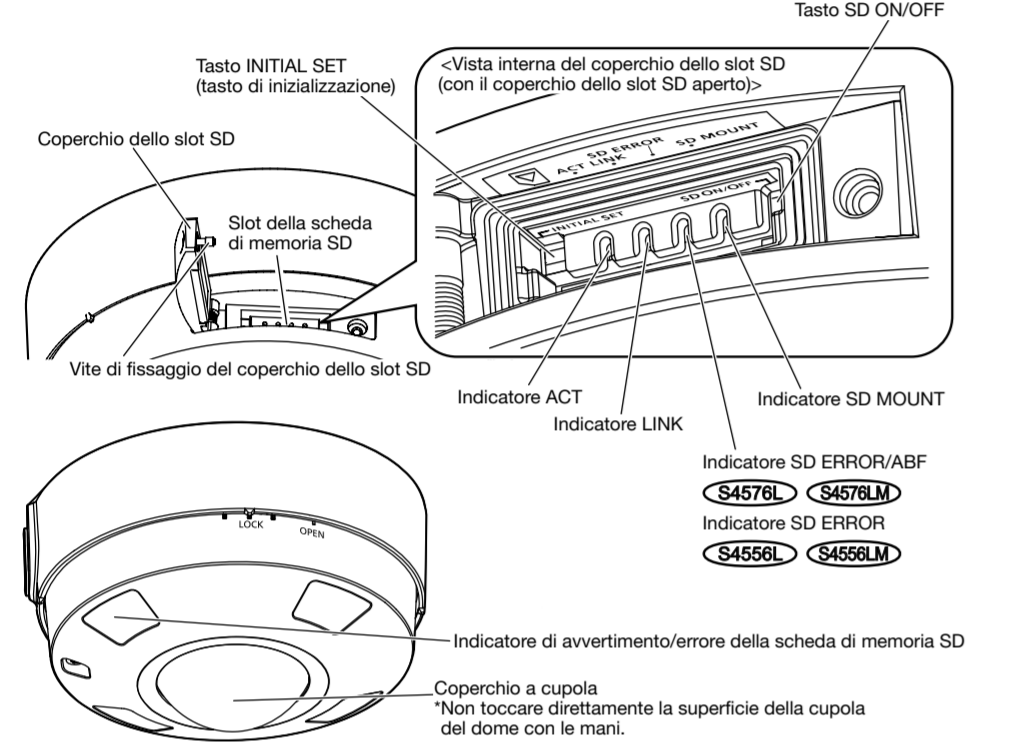

Indicatori

Nota:

- Il LED acceso/lampeggiante può essere spento con le impostazioni del software in qualsiasi momento. (Lo stato iniziale è acceso o lampeggiante.)
- Far riferimento al Manuale di istruzioni per informazioni sulle impostazioni.

Indicatore LINK Quando la telecamera è in grado di comunicare con il dispositivo collegato	Acceso di colore arancione
Indicatore ACT Mentre vengono inviati dati tramite la telecamera di rete	Lampeggia di colore verde (accesso in corso)
Indicatore SD MOUNT Quando è inserita una scheda di memoria SD ed è stata riconosciuta	Spento → Lampeggia di colore verde → Spento
Quando i dati possono essere salvati dopo che è stata inserita la scheda di memoria SD e viene premuto il tasto SD ON/OFF (per meno di 1 secondo)	Spento → Acceso di colore verde
Quando si possono salvare i dati sulla scheda di memoria SD	Acceso di colore verde
Quando viene rimossa la scheda di memoria SD dopo aver tenuto premuto il tasto SD ON/OFF (per circa 2 secondi)	Acceso di colore verde → Lampeggia di colore verde → Spento
(in attesa di registrare)	Acceso di colore verde → Spento
Quando i dati non possono essere salvati sulla scheda di memoria SD poiché è stata rilevata un'anomalia o la scheda di memoria SD è stata configurata in modo da non essere utilizzata	Spento
Indicatore SD ERROR/ABF S4576L S4576LM Quando è in esecuzione l'operazione ABF (Auto Back Focus) S4576L S4576LM	Lampeggia di colore rosso (a intervalli di 1 volta/secondo)
Durante l'avvio della telecamera di rete	Acceso di colore rosso
Quando una scheda di memoria SD viene riconosciuta normalmente	Acceso di colore rosso → Spento
Quando lo slot per SD non viene utilizzato o viene rilevata un'anomalia nella scheda di memoria SD dopo l'avvio della telecamera	Acceso di colore rosso → Colore rosso fisso
Indicatore di avvertimento/errore della scheda di memoria SD (disattivato nello stato iniziale) Quando viene rilevato uno stato di avvertimento (Condizioni per il rilevamento dell'avvertimento della scheda di memoria SD: Dopo che il tempo di funzionamento totale ha superato i 6 anni e il numero di sovrascritture ha superato le 2000 volte)	Acceso di colore rosso
Quando viene rilevato uno stato di errore (Condizioni per il rilevamento di errore della scheda di memoria SD: Errore di scrittura, errore di lettura, etc.)	Lampeggia di colore rosso

Tasti

Tasto INITIAL SET (tasto di inizializzazione)

Seguire i passaggi seguenti per inizializzare la telecamera di rete. Ritentare se la telecamera non si avvia normalmente.



* Non spegnere la telecamera mentre è in corso l'inizializzazione. In caso contrario, l'inizializzazione potrebbe non riuscire e si potrebbe causare un cattivo funzionamento.

Tasto SD ON/OFF

- Quando si preme il tasto SD ON/OFF (meno di 1 secondo), l'indicatore SD MOUNT si illumina in verde e i dati possono essere salvati sulla scheda di memoria SD.
- Quando si tiene premuto il tasto SD ON/OFF (circa 2 secondi), l'indicatore SD MOUNT si spegne e la scheda di memoria SD può essere rimossa.

*1 Praticare il foro di accesso cavi laterale S4576LM S4556LM

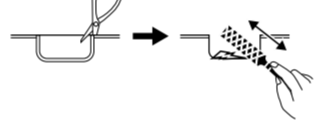

Passaggio 2 Esecuzione dei collegamenti

IMPORTANTE:

- Dispositivi che possono fornire alimentazione a questo prodotto sono hub PoE, apparecchiature di alimentazione PoE e alimentatori esterni a 12 V CC.
- Togliere l'alimentazione al sistema prima di eseguire un collegamento.

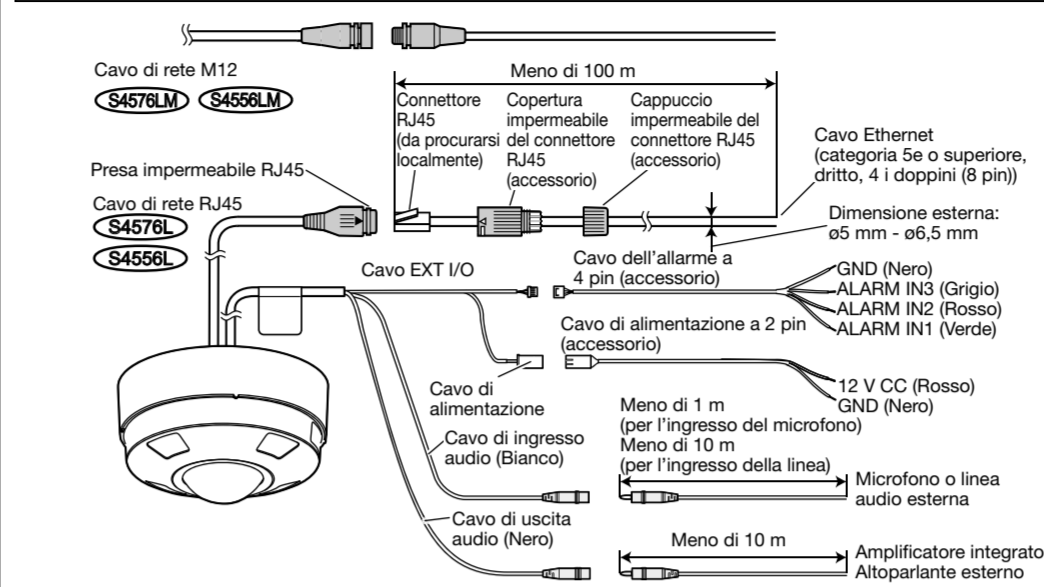

- Utilizzare una mini spina stereo quando lo si utilizza come uscita audio e utilizzare una mini spina mono quando lo si utilizza come uscita monitor.

Passaggio 3 Montare la telecamera

- Allineare la direzione del logo i-PRO sulla telecamera con "TOP" della piastra di fissaggio (accessorio). Allineare il contrassegno OPEN sul lato dell'alloggiamento con la parte sporgente della staffa di base (accessorio), inserire 3 viti di montaggio dell'attacco nella piastra di fissaggio, ruotare la telecamera di circa 20° e spostare il contrassegno LOCK sulla parte sporgente della staffa di base per fissare temporaneamente la telecamera. (Allineare il centro del contrassegno LOCK, "I", con la parte sporgente della staffa di base) S4576L S4556L

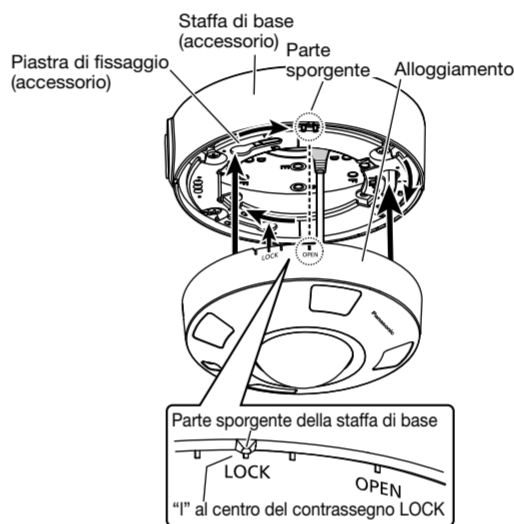

Passaggio 4 Regolazione

Vedere l'immagine acquisita su un PC e attenersi alla procedura descritta di seguito per la regolazione con precisione della direzione superiore dello schermo (direzione della telecamera). Per il fissaggio della telecamera, sono disponibili tre punti considerando la "I" del contrassegno LOCK come 0°, 0° (centro), +5° (a destra) o -5° (a sinistra).

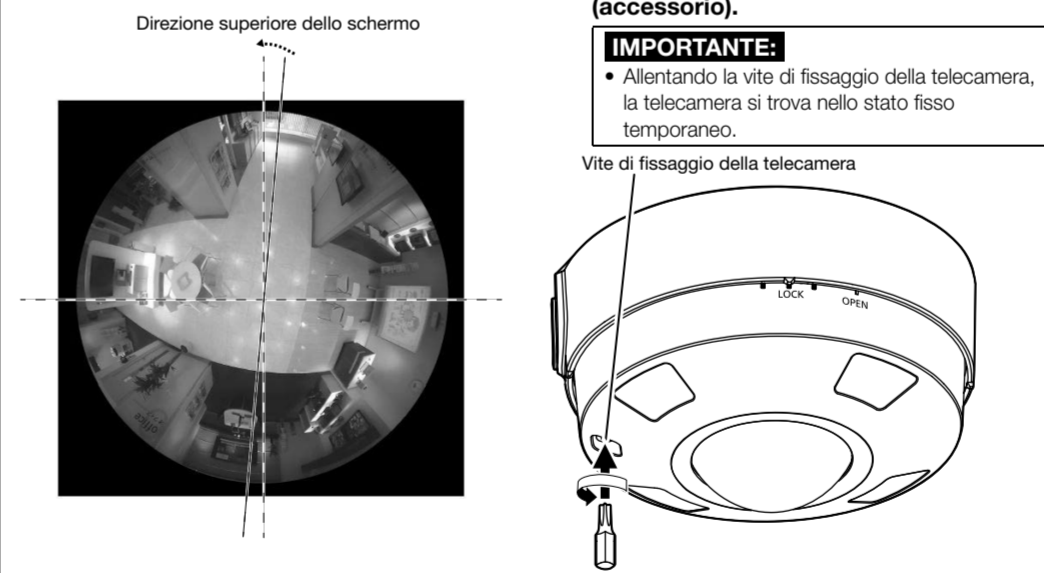

- Scaricare e avviare "IP Easy Setting Software" <Control No.: C0123> o "i-PRO Configuration Tool (iCT)" <Control No.: C0133> sul nostro sito web di supporto e connettersi alla rete.

- Allentare la vite di fissaggio della telecamera utilizzando la punta (accessorio).

IMPORTANTE:

- Allentando la vite di fissaggio della telecamera, la telecamera si trova nello stato fisso temporaneo.

Metodo di collegamento di un connettore impermeabile RJ45

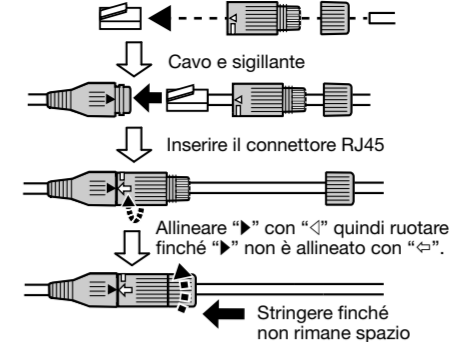

IMPORTANTE:

- Quando si rimuove il connettore impermeabile RJ45, accertarsi di rimuoverlo seguendo la procedura inversa rispetto al collegamento.
- Quando si collegano sia l'alimentatore 12 V CC sia il dispositivo PoE per l'alimentazione, verrà utilizzato 12 V CC per l'alimentazione.
- Quando si scollega il cavo Ethernet, collegare nuovamente il cavo dopo circa 2 secondi. Se il cavo viene ricollegato velocemente, l'alimentazione può non essere fornita dal dispositivo PoE.

Trattamento di impermeabilizzazione per cavi I/O esterni, cavi di alimentazione, cavi di ingresso audio e cavi di uscita audio

IMPORTANTE:

- Tirare il nastro impermeabile (accessorio) fino a raggiungere circa il doppio della sua lunghezza originale e avvolgerlo saldamente attorno al cavo.
- Nei punti di inizio e di fine avvolgimento, sovrapporre il nastro alle parti di rivestimento esterne di circa 20 mm.
- Per i suddetti 4 tipi di cavi, anche se non utilizzati, è necessario eseguire il trattamento di impermeabilizzazione sulle parti del connettore.

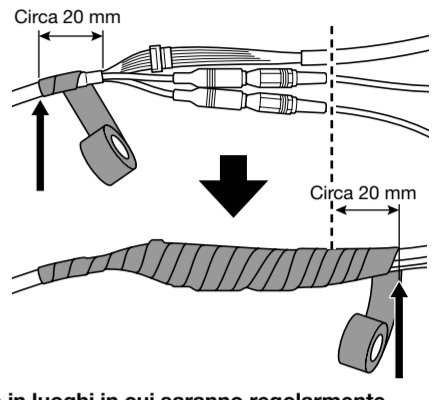

- Non installare connettori o parti di collegamento del cavo in luoghi in cui saranno regolarmente esposti a pioggia o acqua.

Nota:

- Fare attenzione a non applicare forza non necessaria alla parte di collegamento del connettore o a non schiacciare i cavi quando questo prodotto è montato sulla staffa di base. S4576L S4556L
- Dopo che la telecamera è stata installata, l'orientamento del video può essere regolato con precisione. Per informazioni su come effettuare le regolazioni, fare riferimento al "Passaggio 4 Regolazione".

- Fissare la telecamera serrando le viti di fissaggio della telecamera utilizzando la punta (accessorio).

IMPORTANTE:

- Assicurarsi di serrare la vite di fissaggio della telecamera. La mancata osservanza di questa precauzione potrebbe causare problemi alla telecamera a seguito di cadute. (Coppia di serraggio consigliata: 0,78 N·m)

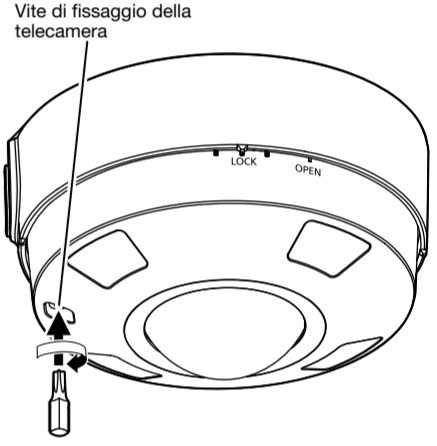

- Se necessario, inserire prima una scheda di memoria SD facendo riferimento a "Inserimento/rimozione di una scheda di memoria SD".

- Rimuovere la pellicola protettiva dalla cupola del dome.

- Accendere la telecamera.

Passaggio 1 Preparazione della superficie di installazione (Procedere secondo il tipo di installazione)

Comune

- Fissare la piastra di fissaggio (accessorio) in modo che il contrassegno "TOP" sia visibile.
- Allineare la direzione TOP della piastra di fissaggio (accessorio) con la direzione di ripresa (direzione superiore dello schermo) e praticare i fori per il fissaggio della telecamera e i fori per il cablaggio (se necessario). Quando si utilizza Doppio panorama, allineare la direzione TOP2 del modello con la direzione di ripresa (direzione superiore dello schermo). Fare riferimento al nostro sito web di supporto <Control No.: C0126> Una volta completata l'installazione, il corpo della telecamera può essere regolato di ±5° in direzione PAN.
- Se si esegue un cablaggio all'aperto, assicurarsi di utilizzare tubazioni e far correre i cavi all'interno dei tubi per proteggere i cavi dalla luce solare diretta.

IMPORTANTE:

- Il lavoro di installazione deve essere tale da non consentire l'esposizione all'acqua della struttura attraverso le tubazioni che sono state collegate.

Scatola dei fusibili/Cassetta di giunzione

- Installare la scatola dei fusibili/cassetta di giunzione sulla superficie di installazione.
- Montare la piastra di fissaggio e sulla scatola di giunzione.

Montaggio diretto

- Allineare il contrassegno TOP della sagoma A (accessorio) con la direzione da applicare (direzione superiore dello schermo), i fori per le viti di fissaggio e un foro per il cablaggio secondo le esigenze. Quindi, fissare la piastra di fissaggio. (4 fori per viti/1 foro di accesso cavi)

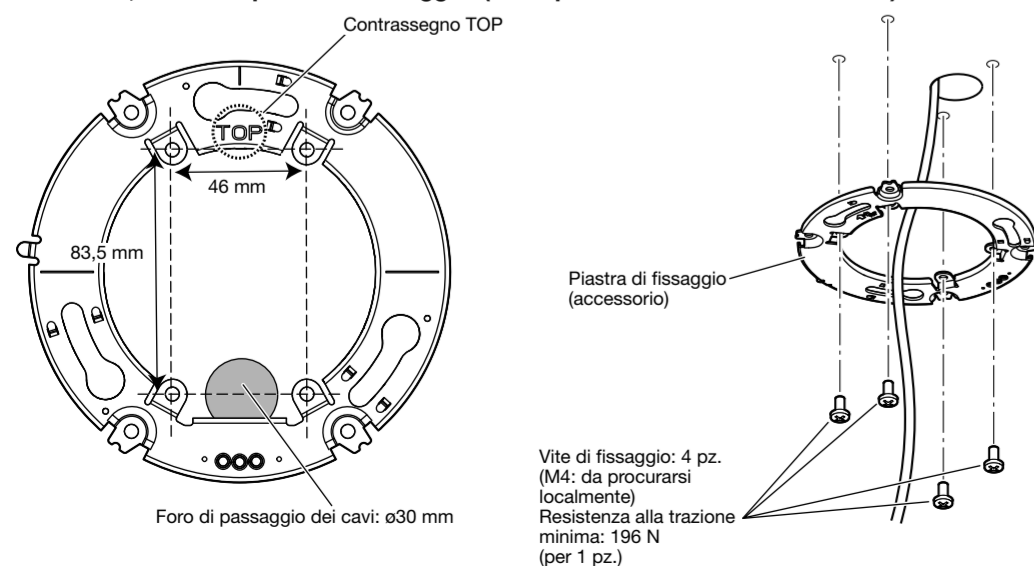

Staffa base S4576L S4556L

- Praticare un foro sulla superficie di installazione utilizzando la sagoma B (accessorio). (Fori della viti (M4: 2 o 4 punti)/Foro di accesso per cavi (1 punto))

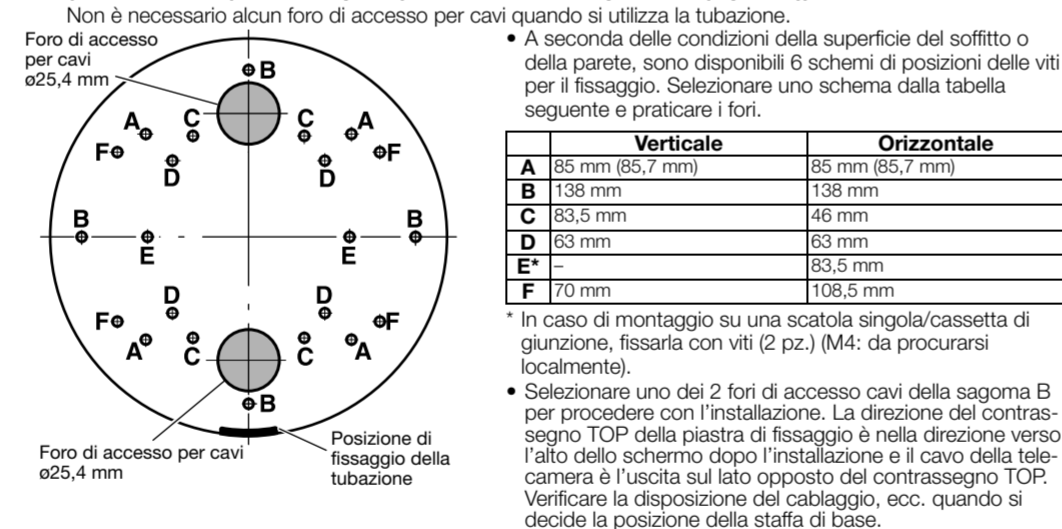

Quando si utilizza una tubazione

Rimuovere il coperchio per la filettatura femmina per tubazioni utilizzando una chiave esagonale da 5 mm e collegare la tubazione.

La filettatura femmina per tubazioni è conforme a ANSI NPSM (filettatura per tubi cilindrica) 3/4 o ISO 228-1 (filettatura per tubi cilindrica) G3/4.

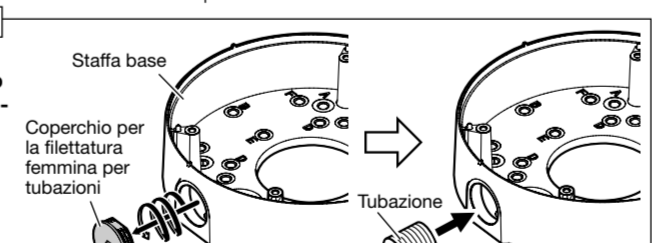

- Installare la staffa base sulla superficie di installazione.

<Quando si utilizza il condotto sul soffitto o sulla parete per il cablaggio>

<Quando si pratica un foro nel soffitto o nella parete per il cablaggio>

- Montare la piastra di fissaggio sulla staffa base.

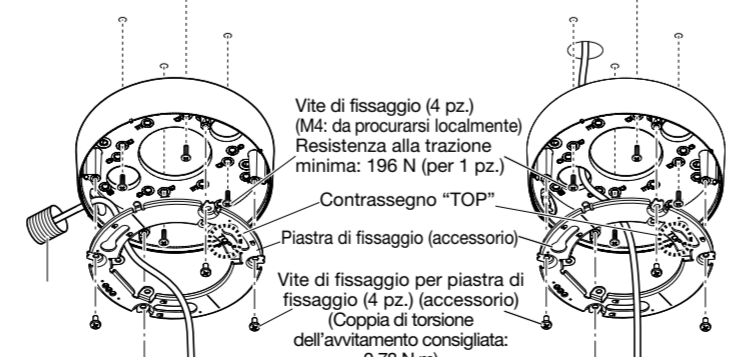

Inserimento/rimozione di una scheda di memoria SD

Inserimento di una scheda di memoria SD

- Allentare la vite di fissaggio del coperchio dello slot SD sul lato della telecamera utilizzando la punta (accessorio) e aprire il coperchio dello slot SD.
- Inserire una scheda di memoria SD nello slot della scheda di memoria SD fino alla fine e verificare che si senta un clic. (Rivolgere l'etichetta della scheda di memoria SD verso il lato dell'obiettivo della telecamera). Dopo che si sente un clic, rilasciare il dito dalla scheda di memoria SD e verificare che l'estremità posteriore della scheda non sporga dall'apertura di inserimento della scheda di memoria SD.

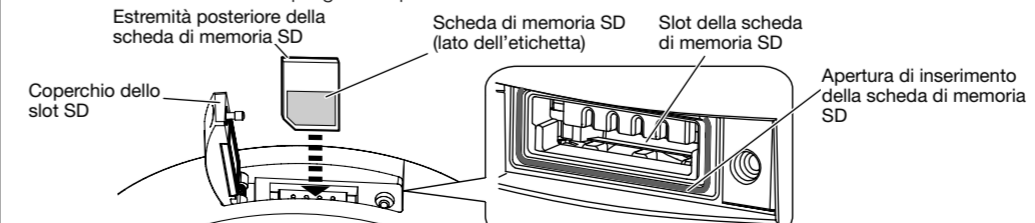

- Chiudere il coperchio dello slot SD, serrare la vite di fissaggio del coperchio dello slot SD usando la punta. Fissare il coperchio dello slot SD. (Coppia di serraggio consigliata: 0,78 N·m)

Rimozione di una scheda di memoria SD

Quando si rimuove una scheda di memoria SD, invertire la procedura di inserimento della scheda di memoria SD. Tenere premuto il tasto SD ON/OFF per circa 2 secondi, quindi rimuovere la scheda di memoria SD dopo aver verificato che l'indicatore SD MOUNT sia passato da lampeggiante a spento.

IMPORTANTE:

- Prima di spegnere la telecamera, assicurarsi che l'indicatore SD MOUNT sia spento.

Nota:

- Quando si utilizza una scheda di memoria SD, formattarla utilizzando questo prodotto. Far riferimento al Manuale di istruzioni per come formattare una scheda di memoria SD.
- Utilizzare schede di memoria SD compatibili. Far riferimento al nostro sito web di supporto <Control No.: C0107> per le informazioni più recenti sulle schede di memoria SD compatibili.